

OPERATOR'S MANUAL

56 VOLT LITHIUM-ION REAR MOTOR

BIKE-HANDLE BRUSH CUTTER

MODEL NUMBER BCX3800

EN	56 Volt Lithium-Ion Rear Motor Bike-Handle Brush Cutter	7	HU	56 Voltos Litium-Ion Fűkasza Hátsó Motorral És Kétkaros Fogantyúval	176
DE	56 Volt Lithium-Ionen-Gestrüppschneider Mit Heckmotor Und Lenkergriff	17	RO	Trimmer Pentru Tufişuri Cu Acumulator De Litium-Ion De 56V, Motor Posterior Şi Ghidon	187
FR	Debroussaileuse A Guidon, Moteur Arriere Et Batterie Lithium-Ion 56 V	29	SL	56-Voltna Litij-Ionska Motorna Kosa S Kolesarskim Krmilom In Končno Nameščenim Motorjem	198
ES	Desbrozadora Con Batería De Ion De Litio De 56 Voltios Y Motor Trasero, Con Manillar	41	LT	56 Voltu Ličio Jonų Krūmapjovė Su Varikliu Gale Ir Dviracio Formos Rankena	208
PT	Roçadeira Com Guiador E Motor Traseiro De Ião E Litio De 56 Volts	53	LV	56 Voltu Litija Jonu Krūmgriezis Ar Aizmugurē Uzstādītu Motoru Un Velosipēda Stūres Formas Rokturi	219
IT	Decespuigliatore Con Manubrio E Motore Posteriore Agli Ioni Di Litio 56 Volt	64	GR	Θαµνοκοπτικό 56 Volt Λιθίου-Ιοντων, Οπισθίου Κινητήρα, Με Χειρολαβή Τυπου Ποδηλατου	230
NL	56 Volt Lithium-Ion Bosmaaier Met Motor Aan De Achterkant En Stuurgreep	75	TR	56 volt litium-iyon arka motorlu bisiklet kolu çali tirpani	242
DK	Buskrydder Med 56Volt Litium-Ion-Batteridrevet Motor Og Styr	87	ET	56 Volt Litium-Iyon Arka Motorlu Bisiklet Kollu Çali Tirpani/56-Voldise Liitiiumioonakuga Tagumise Mootori Ja U-Käepidemega Võsalõli	253
SE	Röjsåg Med 56 V Litumjonbatteridreven Bakre Motor Och Styrstångshandtag	98	UK	56-Вольтный Литий-Ионный Кущориз Из Задним Мотором I Велосипедною Ручкою	263
FI	56 Voltin Litiumioniakulla Varustettu Tankokahvain Pensasleikkuri	109	BG	Храсторез С 56 V Литиево-Ионен Аккумулятор, Заден Двигател И Велосипедна Ръкохватка	275
NO	56 Volt Litium-Ion Busktrimmer Med Bakplassert Motor Og Sykkelhåndtak	120	HR	Obrezač Gmlja Sa Stražnjim Motorom I Sklopom Drški I Litij-Ionskom Baterijom Na 56 Volti	287
RU	Кусторез С Литий-Ионным Аккумулятором 56 В, Задним Расположением Двигателя И Рукоткой Велосипедного Типа	130	KA	56 ვოლტის ლითიუმ-იონის აკუმულატორის მქონე ბუჩქის საკრეჭი, მტკობის უკანა განლაგებით და ველოსიპედის ტიპის სახელური	298
PL	Kosa Do Zarośli Z Kierownicą Rowerową, Z Silnikiem Z Tyłu I Baterią Litowo-Jonową 56 Voltów	142	SR	Trimer sa zadnjim motorom, kormanom i litijum-jonskom baterijom od 56 volti	315
CZ	56 Voltový Lithium-Iontový Křovinořez S Motorovou Rukojetí	154	BS	Čistač šikare sa stražnjim motorom i upravjačkim rukohvatom s litij-jonskom baterijom od 56 V	325
SK	56 Voltový Litium-Ionový Krovinořez S Motorovou Rukovätou	165	HE	גוזם מברשת מנוע אחורי בצורת כידון אופניים 56 וולט	336

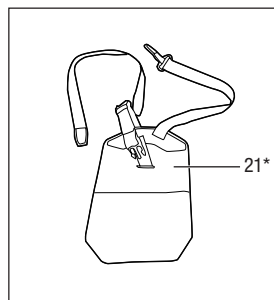
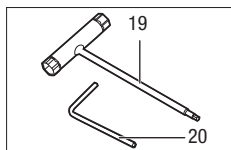
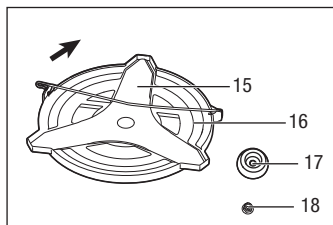
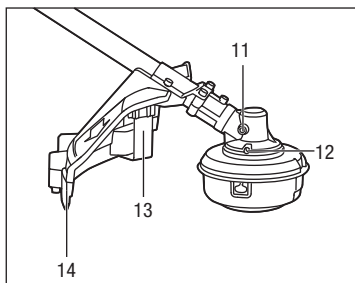
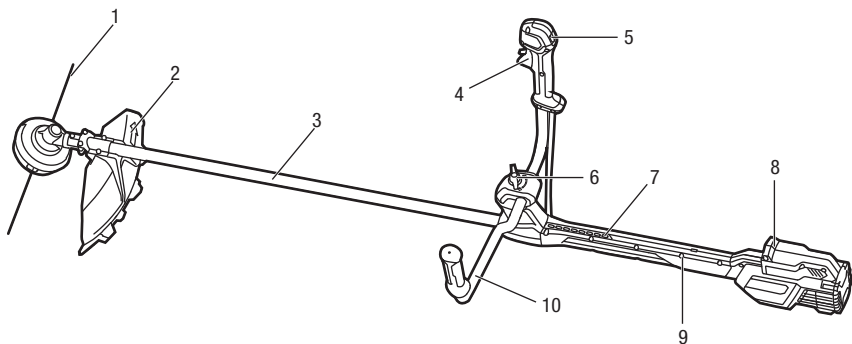
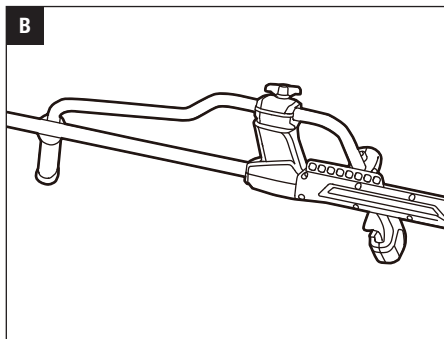
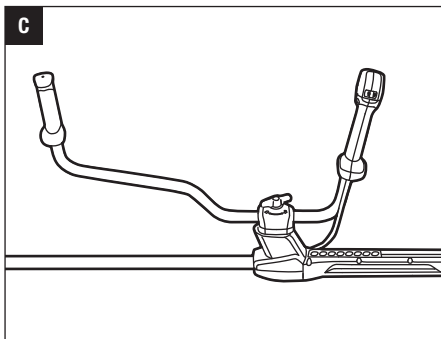
A**B****C**

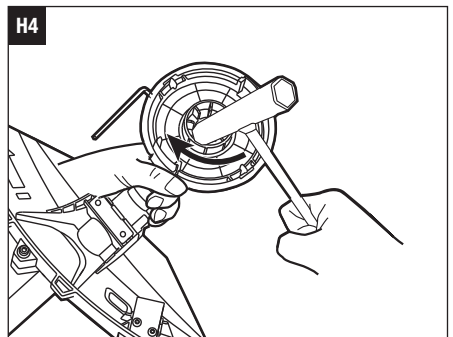
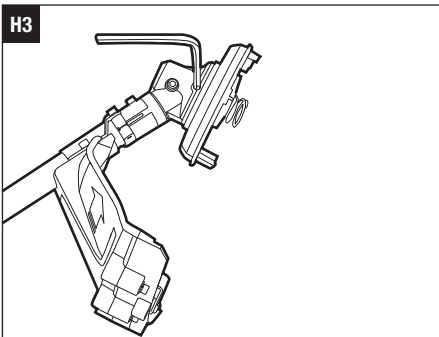
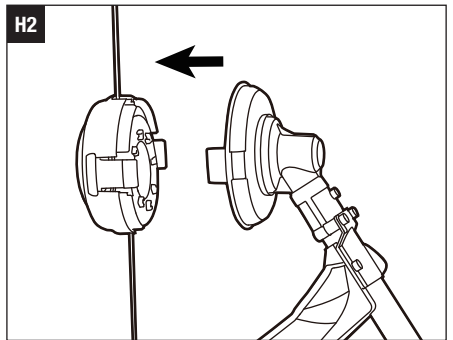
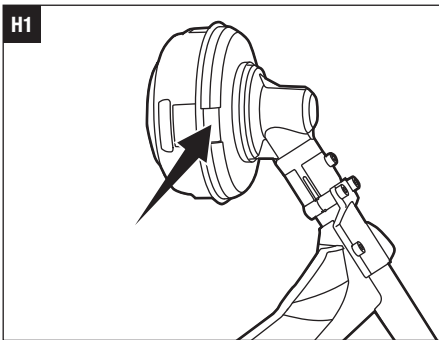
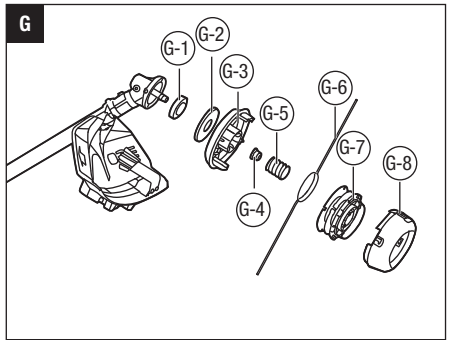
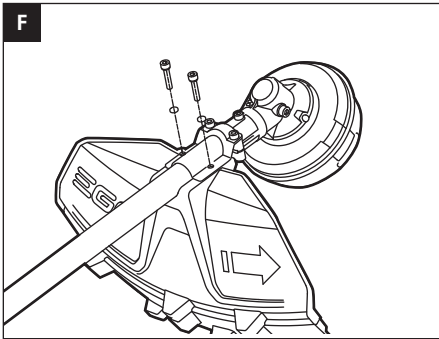
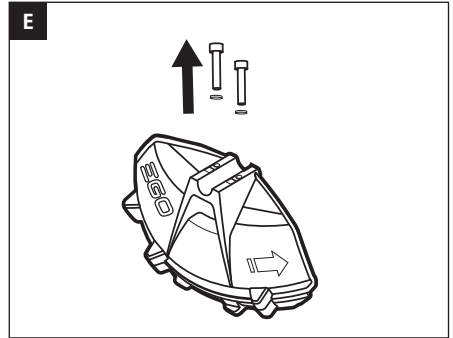
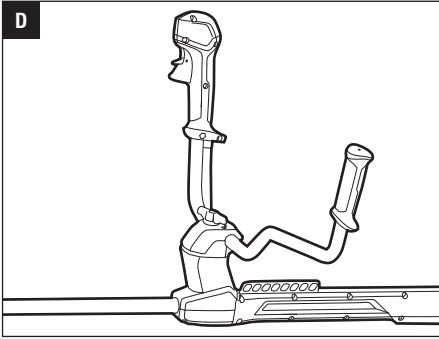

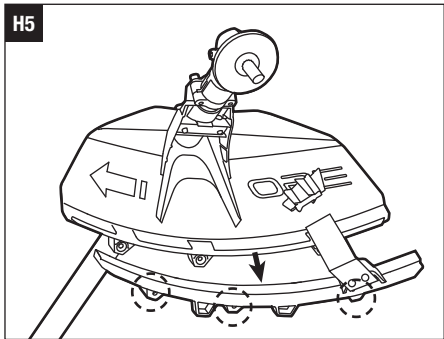
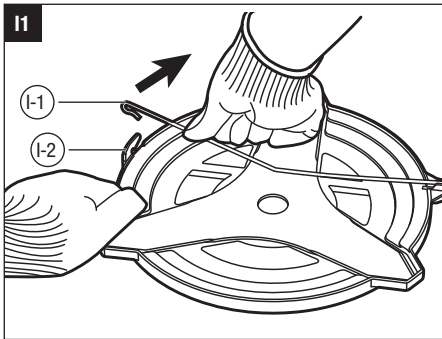
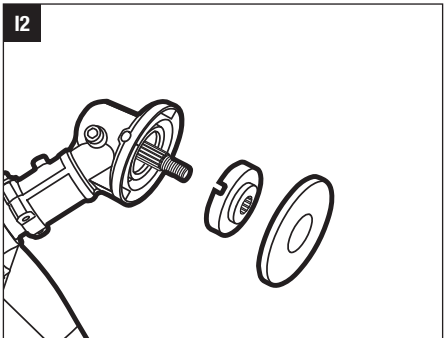
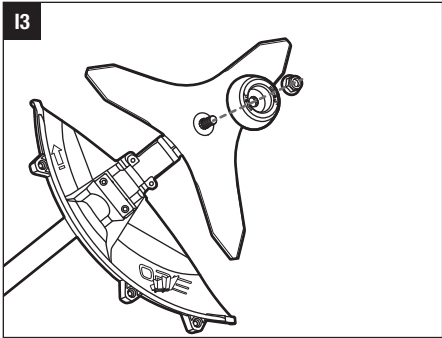
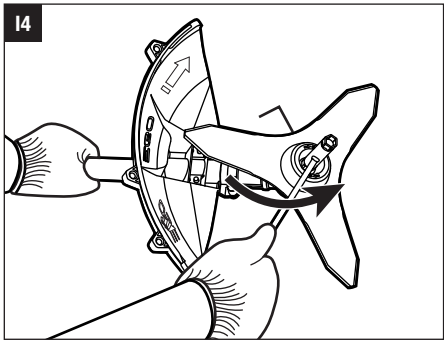
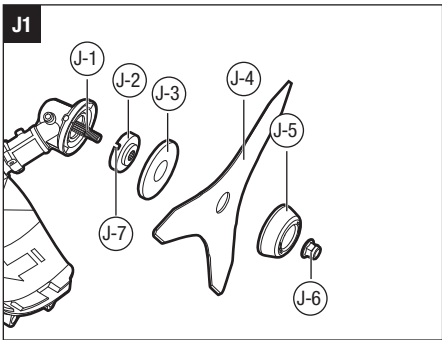
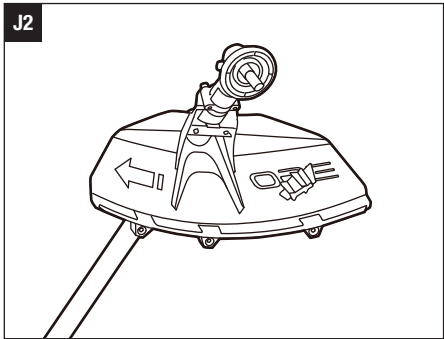
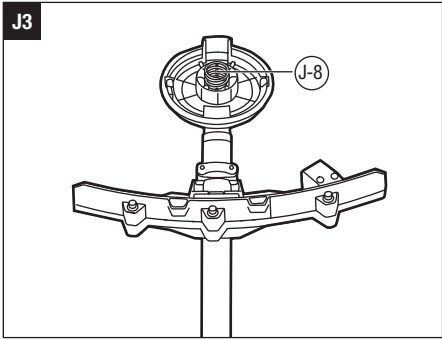
H5**I1****I2****I3****I4****J1****J2****J3**

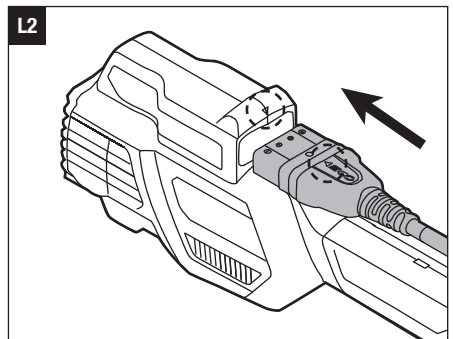
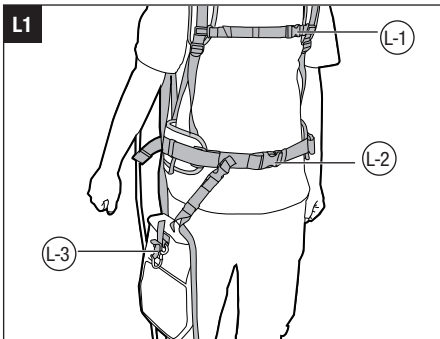
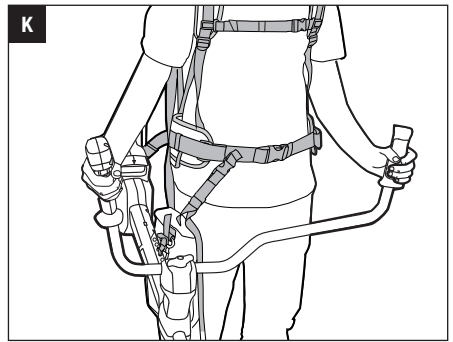
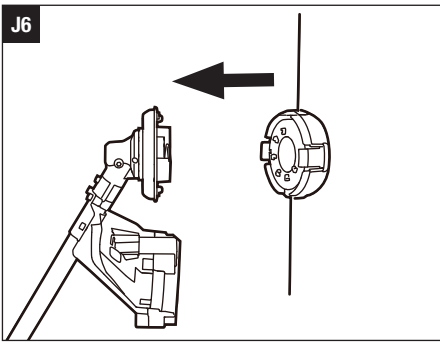
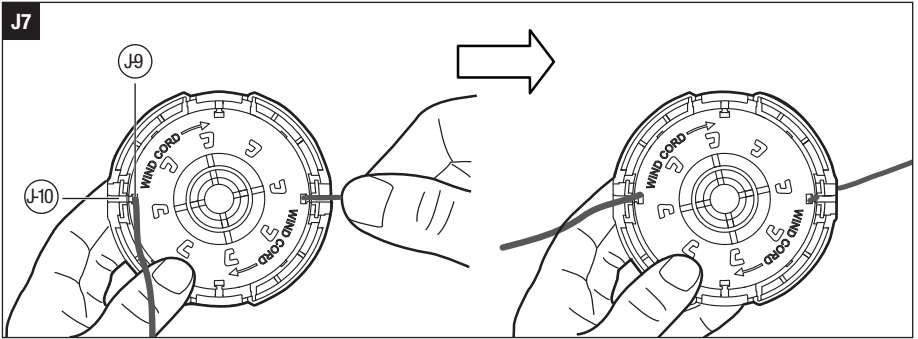
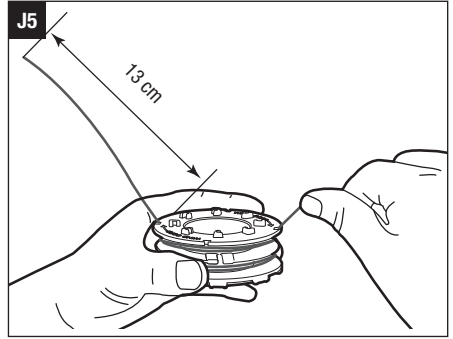
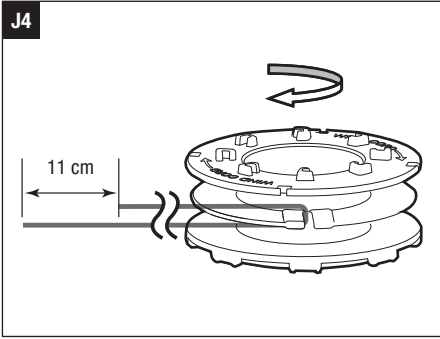

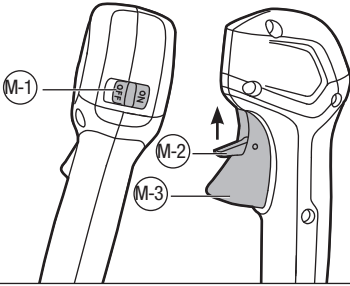
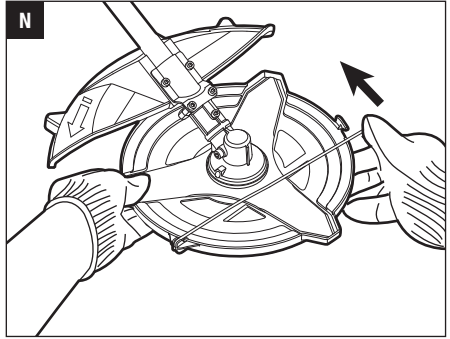
M**N**

READ ALL INSTRUCTIONS!



READ OPERATOR'S MANUAL

WARNING: To ensure safety and reliability, all repairs and replacements should be performed by a qualified service technician.

SAFETY SYMBOLS

The purpose of safety symbols is to attract your attention to possible dangers. The safety symbols and the explanations with them deserve your careful attention and understanding. The symbol warnings do not, by themselves, eliminate any danger. The instructions and warnings they give are no substitutes for proper accident prevention measures.

WARNING: Be sure to read and understand all safety instructions in this Operator's Manual, including all safety alert symbols such as "**DANGER**," "**WARNING**," and "**CAUTION**" before using this tool. Failure to follow all instructions listed below may result in electric shock, fire, and/or serious personal injury.





SYMBOL MEANING

SAFETY ALERT SYMBOL: Indicates **DANGER**, **WARNING**, or **CAUTION**, may be used in conjunction with other symbols or pictographs.

SAFETY INSTRUCTIONS

This page depicts and describes safety symbols that may appear on this product. Read, understand, and follow all instructions on the machine before attempting to assemble and operate it.

	Safety Alert	Indicates a potential personal injury hazard.
	Read Operator's Manual	To reduce the risk of injury, user must read and understand the operator's manual before using this product.
	Wear Eye Protection	Always wear safety goggles or safety glasses with side shields and a full face shield when operating this product.
	Wear Ear Protection	Always wear sound barriers (ear plugs or ear muffs) to protect your hearing.
	Wear Head Protection	Wear an approved safety hard hat to protect your head.
	Wear Protective Gloves	Protect your hands with gloves when handling blade or blade guard. Heavy-duty, nonslip gloves improve your grip and protect your hands.
	Wear Safety Footwear	Wear non-slip safety footwear when using this equipment.
	Beware of blade thrust	Warn the operator of the danger of blade thrust.
	Ricochet and Keep Bystanders Away	Thrown objects can ricochet and result in personal injury or property damage. Ensure that other people and pets remain away from the brush cutter when it is in use.
	Keep Bystanders Away	Ensure that other people and pets remain at least 15m away from the line trimmer when it is in use.
	No round blade	Do not install round cutting blades.
	Do not expose to rain	Do not use in the rain or leave outdoors while it is raining.

	CE	This product is in accordance with applicable EC directives.
	WEEE	Waste electrical products should not be disposed of with household waste. Take to an authorized recycler.
	Noise	Guaranteed sound power level. Noise emission to the environment according to the European community's Directive.
V	Volt	Voltage
	Direct Current	Type or a characteristic of current
n_0	No Load Speed	Rotational speed, at no load
min^{-1}	Per Minute	Revolutions per minute

GENERAL POWER TOOL SAFETY WARNINGS

⚠ WARNING: Read all safety warnings, instructions, illustrations and specifications provided with this power tool. Failure to follow all instructions listed below may result in electric shock, fire and/or serious injury.

Save all warnings and instructions for future reference.

The term “power tool” in the warnings refers to your mains-operated (corded) power tool or battery-operated (cordless) power tool.

WORK AREA SAFETY

- Keep work area clean and well lit. Cluttered or dark areas invite accidents.
- Do not operate power tools in explosive atmospheres, such as in the presence of flammable liquids, gases or dust. Power tools create sparks which may ignite the dust or fumes.
- Keep children and bystanders away while operating a power tool. Distractions can cause you to lose control.

PERSONAL SAFETY

- Stay alert, watch what you are doing and use common sense when operating a power tool. Do not use a power tool while you are tired or under the influence of drugs, alcohol medication. A moment of inattention while operating power tools may result in serious personal injury.

- Use personal protective equipment. Always wear eye protection. Protective equipment such as a dust mask, non-skid safety shoes, hard hat or hearing protection used for appropriate conditions will reduce personal injuries.
- Prevent unintentional starting. Ensure the switch is in the off-position before connecting to power source and/or battery pack, picking up or carrying the tool. Carrying power tools with your finger on the switch or energizing power tools that have the switch on invites accidents.
- Remove any adjusting key or wrench before turning the power tool on. A wrench or a key left attached to a rotating part of the power tool may result in personal injury.
- Do not overreach. Keep proper footing and balance at all times. This enables better control of the power tool in unexpected situations.
- Dress properly. Do not wear loose clothing or jewellery. Keep your hair, clothing and gloves away from moving parts. Loose clothes, jewelry or long hair can be caught in moving parts.
- If devices are provided for the connection of dust extraction and collection facilities, ensure these are connected and properly used. Use of dust devices can reduce dust-related hazards.
- Do not let familiarity gained from frequent use of tools allow you to become complacent and ignore tool safety principles. A careless action can cause severe injury within a fraction of a second.

POWER TOOL USE AND CARE

- Do not force the power tool. Use the correct power tool for your application. The correct power tool will do the job better and safer at the rate for which it was designed.
- Do not use the power tool if the switch does not turn it on and off. Any power tool that cannot be controlled with the switch is dangerous and must be repaired.
- Store idle power tools out of the reach of children and do not allow persons unfamiliar with the power tool or these instructions to operate the power tool. Power tools are dangerous in the hands of untrained users.
- Maintain power tools and accessories. Check for misalignment or binding of moving parts, breakage of parts and any other condition that may affect the power tool's operation. If damaged, have the power tool repaired before use. Many accidents are caused by poorly maintained power tools.

- **Keep cutting tools sharp and clean.** Properly maintained cutting tools with sharp cutting edges are less likely to bind and are easier to control.
- **Use the power tool, accessories and tool bits etc. in accordance with these instructions, taking into account the working conditions and the work to be performed.** Use of the power tool for operations different from those intended could result in a hazardous situation.
- **Keep handles and grasping surface dry, clean and free from oil and grease.** Slippery handles and grasping surfaces do not allow for safe handling and control of the tool in unexpected situations.
- **Keep cables away from the working area of the tool.** During operation cables may be hidden from view and can be accidentally damaged by the tool.

BATTERY TOOL USE AND CARE

- **Recharge only with the charger specified by the manufacturer.** A charger that is suitable for one type of battery pack may create a risk of fire when used with another battery pack.
- **Use power tools only with specifically designated battery packs.** Use of any other battery packs may create a risk of injury and fire.
- **When battery pack is not in use, keep it away from other metal objects, like paper clips, coins, keys, nails, screws or other small metal objects, that can make a connection from one terminal to another.** Shorting the battery terminals together may cause burns or a fire.
- **Under abusive conditions, liquid may be ejected from the battery; avoid contact. If contact accidentally occurs, flush with water. If liquid contacts eyes, additionally seek medical help.** Liquid ejected from the battery may cause irritation or burns.
- **Do not use a battery pack or tool that is damaged or modified.** Damaged or modified batteries may exhibit unpredictable behavior resulting in fire, explosion or risk of injury.
- **Do not expose a battery pack or tool to fire or excessive temperature.** Exposure to fire or temperature above 100 °C may cause explosion.
- **Follow all charging instructions and do not charge the battery pack or tool outside the temperature range specified in the instructions.** Charging improperly or at temperatures outside the specified range may damage the battery and increase the risk of fire.

SERVICE

- **Have your power tool serviced by a qualified repair person using only identical replacement parts.** This will ensure that the safety of the power tool is maintained.
- **Never service damaged battery packs.** Service of battery packs should only be performed by the manufacturer or authorized service providers.

⚠ WARNING: Read all safety warnings, instructions, illustrations and specifications provided with this power tool. Failure to follow all instructions listed below may result in electric shock, fire and/or serious injury. Save all warnings and instructions for future reference.
Save all warnings and instructions for future reference.

TRAINING

- Read the instructions carefully. Be familiar with the controls and the proper use of the machine.
- Never allow people unfamiliar or children with these instructions to use the appliance. Local regulations can restrict the age of the operator.
- Keep in mind that the operator or user is responsible for accidents or hazards occurring to other people or their property.

PREPARATION

- Never operate the machine while people, especially children, or pets are nearby.
- Wear eye protection and stout shoes at all times while operating the machine.
- The distance between the machine and bystanders shall be at least 15m.
- Never operate the machine while the operator is tired, ill or under the influence of alcohol or other drugs.

OPERATION

- Use the machine only in daylight or good artificial light.
- Never operate the machine with damaged guards or shields or without guards or shields in place.
- Switch on the motor only when the hands and feet are away from the cutting means.
- Always disconnect the machine from the power supply (i.e. remove the battery pack).
 - whenever leaving the machine unattended;
 - before clearing a blockage;
 - before checking, cleaning or working on the machine.

- after striking a foreign object;
- whenever the machine starts vibrating abnormally.
- Take care against injury to feet and hands from the cutting means.
- Always ensure that the ventilation openings are kept clear of debris.

MAINTENANCE AND STORAGE

- Disconnect the machine from the power supply (i.e. remove the battery pack) before carrying out maintenance or cleaning work.
- Use only the manufacturer's recommended replacement parts and accessories.
- Inspect and maintain the machine regularly. Have the machine repaired only by an authorized repairer.
- When not in use, store the machine out of the reach of children.

OTHER SAFETY WARNINGS

- **Avoid Dangerous Environments** – Don't use appliances on damp or wet slope.
- **Keep guards in place and in working order.**
- **Keep hands and feet away from the cutting area.**
- **To reduce the risk of injury, never work on a ladder or on any other insecure support. Never hold the cutting unit above waist height.**
- **Check the cutting unit at regular short intervals during operation, or immediately if there is a noticeable change in cutting behavior.**
- **For best results, your battery should be charged in a location where the temperature is greater than 5° C and less than 40° C.** Do not store it outside or in vehicles.
- **If you are approached, stop the motor and cutting unit.**
- **Warn the operator of the danger of blade thrust (only using with 3-teeth blade).**
 - Blade thrust may occur when the spinning blade contacts an object that it does not immediately cut.
 - Blade thrust can be violent enough to cause the unit and/or operator to be propelled in any direction, and possibly lose control of the unit.
 - Blade thrust can occur without warning if the blade snags, stalls or binds.
 - Blade thrust is more likely to occur in areas where it is difficult to see the material being cut.



- **Do not attach any blade to a unit without proper installation of all required parts. Failure to use the proper parts can cause the blade to fly off and seriously injure the operator and/or bystanders. Discard blades that are bent, warped, cracked, broken, or damaged in any way. Use a sharp blade. A dull blade is more likely to snag and thrust (only using with 3-teeth blade).**
- **A coasting blade/line can cause injury while it continues to spin after the motor is stopped or trigger is released. Maintain proper control until the blade/line has completely stopped rotating.**
- Use only with EGO's battery packs and chargers listed below:

BATTERY PACK	CHARGER
BAX1500	CHX5500E

- **Battery tools do not have to be plugged into an electrical outlet; therefore, they are always in operating condition.** Be aware of possible hazards even when the tool is not operating. Take care when performing maintenance or service.
- **Do not wash with a hose; avoid getting water in motor and electrical connections.**
- **If situations occur that are not covered in this manual, use care and good judgment. Contact the EGO Customer Service Center for assistance.**

SAVE THESE INSTRUCTIONS!

SPECIFICATIONS

Cutting unit	Trimmer head	3-teeth metal blade
Voltage	56V 	56V 
No-load Speed	4000-5800 /min	4000-5800 /min
Recommended Operating Temperature:	0°C-40°C	
Recommended Storage Temperature:	-20°C-70°C	
Cutting Line Type	2.4mm	/
Cutting blade	/	ABB1203
Cutting Width	38cm	30cm
Weight	6.8kg	6.46kg
Measured sound power level L _{WA}	94.2dB(A) K=1.8dB(A)	96.3dB(A) K=2.1dB(A)

Sound pressure level at operator's ear L_{PA}		81.9dB(A) K=2.5dB(A)	83.4dB(A) K=4.1dB(A)
Guaranteed sound power level L_{WA} (according to 2000/14/EC)		96dB(A)	98dB(A)
Vibration a_h	Left Handle	1.9m/s ² K=1.5m/s ²	1.9m/s ² K=1.5m/s ²
	Right Handle	1.5m/s ² K=1.5m/s ²	1.3m/s ² K=1.5m/s ²

- The declared vibration total value has been measured in accordance with a standard test method and may be used for comparing one tool with another;
- The declared vibration total value may also be used in a preliminary assessment of exposure.

NOTICE: The vibration emission during actual use of the power tool can differ from the declared value in which the tool is used; In order to protect the operator, user should wear gloves and ear protectors in the actual conditions of use.

PACKING LIST

PART NAME	QUANTITY
Brush Cutter	1
3-teeth blade with Sheath	1
Guard Assembly	1
Nut	1
Outer Flange	1
Hex Wrench	1
Multi-Function Wrench	1
Hip-pad	1
Operator's manual	1

DESCRIPTION

KNOW YOUR BRUSH CUTTER (Fig. A)

1. Trimmer Line
2. Guard Assembly
3. Shaft
4. Trigger
5. Lock-off Button
6. Wing Bolt
7. Hook

8. Socket
9. Guard Plate
10. Bike Handle
11. Sealing Screw
12. Shaft-locking Hole
13. Line-cutting Blade
14. Guard Accessory
15. 3-teeth Blade
16. Blade Sheath
17. Outer Flange
18. Nut
19. Multi-function Wrench
20. Hex Wrench
- 21*. Hip-pad (Sold separately)

⚠ WARNING: Never operate the tool without the guard firmly in place. The guard must always be on the tool to protect the user.

⚠ WARNING: When the tool is equipped with a trimmer head, the guard accessory with line-cutting blade should be mounted onto the guard. Failure to comply will result in overly long cutting line and overload the motor. Never use the trimmer head without guard accessory.

ASSEMBLY

⚠ WARNING: If any parts are damaged or missing, do not operate the brush cutter until the parts are replaced. Use of the brush cutter with damaged or missing parts could result in serious personal injury.

⚠ WARNING: Do not attempt to modify the brush cutter or create accessories not recommended for use with this product. Any such alteration or modification is misuse and could result in a hazardous condition leading to possibly serious personal injury.

⚠ WARNING: Always wear heavy gloves when installing or removing the guard and doing any maintenance on the 3-teeth blade/line-cutting blade. Be careful of the line-cutting blade on the guard accessory / 3-teeth blade for protecting your hands from being injured by both the blades.

⚠ WARNING: To prevent accidental starting that could cause serious personal injury, always remove the battery pack from the tool when assembling parts, making adjustments, cleaning, or when not in use.

⚠ WARNING: Never operate the tool without the guard and bike handle firmly in place. Failure to comply could result in possible serious personal injury.

MOUNTING AND ADJUSTING THE BIKE HANDLE

The brush cutter is stored as shown in Fig. B. Firstly, loosen the wing bolt on the connecting joint and then lift the bike handle 180° around the shaft (Fig. C), turn it 90° anticlockwise to make it face the bump head (Fig. D). Lastly, move it back and forth to achieve a comfortable working position and tighten the bolt.

NOTICE: Operating the machine with the bike handle perpendicular to the shaft is only permitted.

MOUNTING THE GUARD

Loosen and remove the two screws from the guard (Fig. E), align the guard mounting holes with the assembly holes and then lock the guard onto the shaft base with the two screws, together with two spring washers (Fig. F).

⚠ WARNING: Make sure the guard is fixed according to Fig. F & G, any reverse fixing will cause great danger!

⚠ WARNING: When the brush cutter is equipped with a trimmer head, the guard accessory must be mounted onto the guard. Failure to comply could result in an overly long cutting line and motor overload.

REPLACE THE TRIMMER HEAD WITH THE 3-TEETH BLADE

Know the trimmer head as Fig. G shown. Then disassemble the trimmer head and mount the 3-teeth blade on the brush cutter.

1. Press the release tabs on the spool retainer and remove the spool retainer by pulling it straight out (Fig. H1 & H2).
2. Rotate the upper housing assembly to align the slot in the flange with the shaft-locking hole in the gear case and insert a stabilizer into the hole (Fig. H3).
3. Rotate the socket wrench clockwise to remove the nut and upper housing assembly (Fig. H4).
4. Remove the guard accessory by loosening the three screws with washer (Fig. H5).
5. The blade is shipped with a sheath. Before mounting the blade onto the brush cutter, the sheath should be removed by undoing the clamp wire from the hook on the sheath (Fig. I1).

Fig. G & I1 parts description see below:

G-1	Inner Flange	G-6	Cutting Line
G-2	Flange Cover	G-7	Spool Retainer
G-3	Upper Housing ASSY	G-8	Lower Housing ASSY
G-4	Nut	I-1	Clamp Wire
G-5	Spring	I-2	Hook

NOTICE: To protect against injury, you have to wear gloves prior to any operation with the 3-teeth blade.

6. Mount the inner flange and flange cover into its place (Fig. I2).
7. Mount the blade onto the motor shaft, ensuring that the surface of the blade is flush with the surface of the inner flange bulge. Mount the outer flange and the nut (Fig. I3). Pre-tighten the nut in a COUNTERCLOCKWISE direction by hand.
8. Position the gear case against a solid surface for support. With one hand hold the brush cutter shaft and the other hand grasp the multi-function wrench to tighten the nut following the directional arrow icon marked on the outer flange (Fig. I4).

REPLACE THE 3-TEETH BLADE WITH THE TRIMMER HEAD

Know the 3-teeth blade cutting unit as Fig. J1 shown. Then disassemble 3-teeth blade and mount the trimmer head on the brush cutter.

1. Rotate the blade to align the slot in the flange with the shaft-locking hole in the gear case and insert a stabilizer into the hole.
2. Position the gear case against a solid surface for support. With one hand hold the brush cutter shaft and the other hand grasp the multi-function wrench to loosen the nut clockwise.
3. Take out the nut, outer flange, blade, inner flange cover and inner flange from the brush cutter (Fig. J2).

Fig. J1, J3 & J7 parts description see below:

J-1	Shaft	J-6	Nut
J-2	Inner Flange	J-7	Slot in the Flange
J-3	Flange Cover	J-8	Spring
J-4	3-teeth Blade	J-9	Notch
J-5	Outer Flange	J-10	Eyelet

NOTICE: When the 3-teeth blade is unused, to prevent personal injury, mount the blade into its sheath.

4. Assemble the guard accessory to the brush cutter by tighten three screws with washer.
5. Mount the lower housing onto the gear case by tightening the nut and put the spring into its place (Fig. J3).
6. Fold and wind trimmer line onto the spool as Fig. J4 shown. Then place the line ends through the two opposite notches in the spool (Fig. J5) and place the spool into its retainer with notches aligned with retainer eyelets (Fig. J7). Lastly, align the retainer slots with the tabs on the spool base and press the retainer evenly down, ensuring that it snaps into place (Fig. J6).

NOTICE: Failure to wind the line in the direction indicated it will cause the trimmer head to operate incorrectly.

OPERATION

⚠ WARNING: Do not allow familiarity with this product to make you careless. Remember that a careless fraction of a second is sufficient to inflict serious injury.

⚠ WARNING: Always wear eye protection, along with hearing protection. Failure to do so could result in objects being thrown into your eyes and other possible serious injuries.

⚠ WARNING: Do not use any attachments or accessories not recommended by the manufacturer of this product. The use of attachments or accessories not recommended can result in serious personal injury.

HOLDING THE BRUSH CUTTER

Before connect the backpack battery with the brush cutter, wear your backpack battery and mount the hip-pad your backpack harness referring to BAX1500 and AHP1500 manual.

Mount the brush cutter with your hip-pad by connecting the hook to the mounting hole (Fig. K). There are 8 holes upon the shaft, choosing an optimum hole for comfortable operation.

Hold the line trimmer with both hands on the right side of your body. The trimmer head or blade should be parallel to the ground at a proper cutting distance without the operator bending over.

Releasing the brush cutter can be achieved in two ways. Release the chest and belt buckles (Fig.L1) or press the hook of the hip-pad and take it apart from the mounting hole on the shaft.

⚠ WARNING: When emergency occurs, releasing the chest and belt buckles is the quick release method to release the brush cutter.

⚠ WARNING: You should not use the single-shoulder strap and double-shoulder strap with backpack battery simultaneously.

To Install Battery Pack (Fig. L2)

Align ▲ of plug with ▲ of brush cutter. Insert the plug into the machine until the green seal completely disappeared into the socket.

To Remove

Release the battery cord from the mounting groove and pull out the plug from the brush cutter.

STARTING/STOPPING THE BRUSH CUTTER

To Start

Push the lock-off button to position "ON" (Fig. M). Move the small trigger upwards and then press the switch trigger to start the brush cutter. Different pressure on the trigger results in variable rotating speed of the cutting unit.

Fig. L1 & M parts description see below:

L-1	Chest Buckle	M-1	Lock-off Button
L-2	Belt Buckle	M-2	Small Trigger
L-3	Hook	M-3	Switch Trigger

To Stop

Release the switch trigger and push the lock-off button back to position "OFF".

⚠ WARNING: Always remove the battery pack from the line trimmer during work breaks and after finishing work.

USING THE BRUSH CUTTER

⚠ WARNING: Dress properly to reduce the risk of injury when operating the brush cutter. Do not wear loose clothing or jewelry. Wear eye and ear/hearing protection. Wear heavy duty, long trousers, boots and gloves. Do not wear short trousers, sandals or go barefoot. Before operating, look around you to ensure a safety working area without other people, animals or any loose objects. Make sure they are at least 15m away. And then check for eye protection, proper clothing and balanced footing.

Before each use check for damaged/worn parts. Check the trimmer head, 3-teeth blade, guard, guard accessory and bike handle and replace any parts that are cracked, warped, bent, or damaged in any way. The line-cutting blade on the edge of the guard accessory can dull over time. It is recommended that you periodically sharpen it with a file or replace it with a new blade.

After each use, clean the brush cutter

Using with Trimmer Head

Adjusting cutting line length

The trimmer head allows the operator to release more cutting line without stopping the motor. As line becomes frayed or worn, additional line can be released by lightly tapping the bump knob on the ground while operating the trimmer.

NOTICE: Line release will become more difficult if the cutting line becomes too short.

⚠ WARNING: Do not remove or alter the line-cutting blade assembly. Excessive line length will cause the motor to overheat and may result in serious personal injury.

Line replacement

⚠ WARNING: Never use metal-reinforced line, wire, or rope, etc. These can break off and become dangerous projectiles.

Press the release tabs on the spool retainer and pull the spool retainer out (Fig. H1 & H2). Follow the step 6 of **“REPLACE THE 3-TEETH BLADE WITH THE TRIMMER HEAD”** to assemble a new trimmer line to the brush cutter.

Using with 3-Teeth Blade

⚠ WARNING: To cut wild growth and scrub, lower the rotating 3-teeth blade down onto the growth to achieve a chopping effect. Use the brush cutter like a scythe (sweep it to the right and left) at ground level. Do not use the cutting unit above waist height.

⚠ WARNING: The higher the cutting unit is off the ground, the greater the risk of injury from cuttings being thrown sideways.

⚠ WARNING: When cutting young stands or other woody materials up to 2cm in diameter, use the left side of the blade to avoid blade thrust situations. Do not attempt to cut woody material with a larger diameter, since the blade may catch or jerk the brush cutter forward. This may cause damage to the blade or the brush cutter or loss of control of the brush cutter, resulting personal injury.

⚠ WARNING: Improper use of a blade may cause it to crack, chip, or shatter. Thrown parts may seriously injure the operator or bystander. To reduce the risk of personal injury, it is essential to take the following precautions:

- Avoid contact with hard or solid foreign objects such as stones, rocks or pieces of metal.
- Never cut wood or shrubs with a stem diameter of more than 2cm.
- Inspect the blade at a regular short interval for signs of damage. Do not continue working with a damaged blade.
- Re-sharpen the blade regularly (when it has dulled noticeably) and have it balanced if necessary (performed by a qualified service technician).

Blade Thrust

Exercise extreme caution when using the 3-teeth blade with this unit. Blade thrust is the reaction that may occur when the spinning blade contacts anything it cannot cut. This contact may cause the blade to stop for an instant and suddenly “thrust” the unit away from the object that was hit. This reaction can be violent enough to cause the operator to lose control of the unit. Blade thrust can occur without warning if the blade snags, stalls, or binds. This is more likely to occur in areas where it is difficult to see the material being cut. For cutting ease and safety, approach the weeds being cut with the brush cutter from the right to the left. In the event an unexpected object or woody stock is encountered, this practice could minimize the blade thrust reaction.

MAINTENANCE

⚠ WARNING: Before inspecting, cleaning or servicing the unit, stop the motor, wait for all moving parts to stop, and remove the battery pack. Failure to follow these instructions can result in serious personal injury or property damage.

⚠ WARNING: When servicing, use only identical replacement parts. Use of any other parts may create a hazard or cause product damage. To ensure safety and reliability, all repairs should be performed by a qualified service technician.

GENERAL MAINTENANCE

Avoid using solvents when cleaning plastic parts. Most plastics are susceptible to damage from various types of commercial solvents and may be damaged by their use. Use clean clothes to remove dirt, dust, oil, grease, etc.

CLEAN THE MACHINE

- After each use of 3-teeth blade / trimmer head, clean the debris, clogged soils or grass on the blade and guard with a soft brush.

NOTICE: When the line-cutting blade becomes dull, please sharpen it performed by a qualified service technician or replace with a new line-cutting blade as necessary.

- After each use of brush cutter, clean the cutting unit using a damp cloth with a mild detergent.
- Do not use any strong detergents on the plastic housing or the handle. They can be damaged by certain aromatic oils, such as pine and lemon, and by solvents such as kerosene. Moisture can also cause a shock hazard. Wipe off any moisture with a soft dry cloth.
- Use a small brush or a small vacuum cleaner to clean the air vents on the rear housing.

LUBRICATE THE GEAR CASE

For best operation and longer lifetime, lubricate the gear case with a special grease (4-5g each time) after every 50 hours operation.

The special grease should meet the following requirements.

1. Belong to DIN51818: NLGI-1 cone penetration degree.
2. Ester base grease.
3. Excellent low-temperature startup, EP, mechanical shearing, abrasion resistance and oxidative stability properties.
4. Operation temperature must contain -40~180°C.

Remove the battery plug and the sealing screw. Lubricating the gear case through the oil-hole.

⚠ WARNING: Do not lubricate while the brush cutter is still connected with battery or running.

STORING THE MACHINE

- Remove the battery pack from the tool.
- Wear heavy gloves to clean the tool thoroughly.
- Mount the blade sheath onto the 3-teeth blade for safe saving (Fig. N).
- Store the unit in a dry, well-ventilated area, locked-up or up high, out of the reach of children. Do not store the machine on or adjacent to fertilizers, gasoline, or other chemicals.

NOTICE: Do not operate your hedge trimmer with dull or damaged cutting blades. This may cause overload and will give unsatisfactory cutting results.

Protecting the environment



Do not dispose of electrical appliances as unsorted municipal waste, use separate collection facilities.

According to the European law 2012/19/EU, electrical and electronic equipment that is no longer usable, and according to the European law 2006/66/EC, defective or used battery packs/batteries, must be collected separately.

If electrical appliances are disposed of in landfills or dumps, hazardous substances can leak into the groundwater and get into the food chain, damaging your health and well-being.

PROBLEM	CAUSE SOLUTION	SOLUTION
Fail to start.	<ul style="list-style-type: none"> ■ The battery pack is not attached to the brush cutter or no electrical contact between the brush cutter and battery. ■ The battery pack is depleted. ■ The lock-off button has not pushed to position "ON" before pressing the switch levels. 	<ul style="list-style-type: none"> ■ Reinsert the battery plug into the hedge trimmer ■ Charge the battery pack with the specified charger. ■ Before using the trimmer, confirm the lock button is unlocked.
Stop working.	<ul style="list-style-type: none"> ■ The battery pack or brush cutter is too hot. ■ The brush cutter is overload. ■ The battery pack is disconnected from the tool. ■ The battery pack is deleted. 	<ul style="list-style-type: none"> ■ Allow the battery pack or hedge trimmer to cool until the temperature to normal temperature. ■ The machine will recover when the load is removed. For continuous working, reduce the load of the machine. ■ Re-install the battery pack. ■ Charge the battery pack with the specified charger.
Excessive vibration or noise.	<ul style="list-style-type: none"> ■ Dry gearbox ■ The unbalance cutting line. ■ The 3-teeth blade is bent or damaged 	<ul style="list-style-type: none"> ■ Remove sealing screw and add lubricating oil. ■ Lightly tap the bump knob on the ground while operating the trimmer. ■ Replace a new blade.
The cutting line can't be released.	<ul style="list-style-type: none"> ■ The line in the trimmer head has been run out. ■ The cutting line has not been installed properly. 	<ul style="list-style-type: none"> ■ Assemble a new cutting line into the brush cutter. ■ Remove the cutting line and re-assemble the cutting line.

WARRANTY

EGO WARRANTY POLICY

Please visit the website egopowerplus.com for full terms and conditions of the EGO Warranty policy.

LESEN SIE ALLE ANWEISUNGEN!



LESEN SIE ALLE ANWEISUNGEN!

⚠️ WARNUNG: Um die Sicherheit und Zuverlässigkeit zu gewährleisten, sollten alle Reparaturen und der Austausch von Teilen nur von qualifizierten Servicetechnikern durchgeführt werden.

SICHERHEITSSYMBOL

Der Zweck von Warnsymbolen besteht darin, Ihre Aufmerksamkeit auf mögliche Gefahren zu lenken. Die Warnsymbole und deren Erklärungen verdienen Ihre vollste Aufmerksamkeit und Beachtung. Durch die Warnsymbole allein sind die Gefahren noch nicht ausgeschaltet. Die Anweisungen und Warnhinweise stellen keinen Ersatz für angemessene Unfallverhütungsmaßnahmen dar.

⚠️ WARNUNG: Vor der Benutzung dieses Werkzeugs sollten alle Sicherheitshinweise in dieser Bedienungsanleitung gelesen und bekannt sein. Das gilt auch für sämtliche Warnsymbole, die auf „GEFAHR“, „WARNUNG“, und „VORSICHT“ hinweisen. Die Nichtbeachtung auch nur einer der unten aufgeführten Anweisungen kann zu Stromschlägen, Feuer und/oder schweren Verletzungen führen.





SYMBOLBEDEUTUNG

⚠️ SICHERHEITSWARNSYMBOL: Bedeutet **GEFAHR**, **WARNUNG** oder **Vorsicht**, kann zusammen mit anderen Symbolen oder Symbolen benutzt werden.

SICHERHEITSHINWEISE

Auf dieser Seite werden die Warnsymbole vorgestellt und beschrieben, die sich unter Umständen am Gerät befinden. Lesen, verinnerlichen und befolgen Sie alle Anleitungen am Gerät, bevor Sie versuchen, das Gerät zusammenzubauen und zu bedienen.

	Sicherheitstwarnung	Weist auf mögliche Verletzungsgefahr hin.
	Lesen sie alle anweisungen!	Um das Verletzungsrisiko zu verringern, muss der Benutzer die Bedienungsanleitung vor der Verwendung des Gerätes gelesen und verstanden haben.
	Augenschutz tragen	Tragen Sie immer eine Schutzbrille, möglichst mit Seitenschutz, und einen Gesichtsschutz, wenn Sie das Gerät bedienen.
	Tragen Sie einen Gehörschutz.	Tragen Sie immer einen Lärmschutz (Ohrstöpsel oder Kapselgehörschutz), um Ihr Gehör zu schützen.
	Kopfschutz tragen	Tragen Sie einen geprüften Helm, um Ihren Kopf zu schützen.
	Schutzhandschuhe tragen	Schützen Sie Ihre Hände mit Handschuhen, wenn Sie das Gestrüppmesser oder die Messerschutzabdeckung anfassen. Robuste, rutschfeste Handschuhe verbessern Ihre Griffsicherheit und schützen Ihre Hände.
	Schuttschuhe tragen	Tragen Sie beim Gebrauch dieses Gerätes rutschfeste Sicherheitsschuhe.
	Vorsicht - Rückschlaggefahr	Warnen Sie den Benutzer vor der Rückschlaggefahr.
	Querschläger und Unbefugte Personen fernhalten	Herumgeschleuderte Objekte können abprallen und Verletzungen oder Sachschäden verursachen. Stellen Sie bei Betrieb sicher, dass andere Personen und Haustiere sich von dem Gestrüppschneider fernhalten.

	Unbefugte Personen fernhalten	Stellen Sie bei Betrieb sicher, dass andere Personen und Haustiere mindestens 15 m von dem Rasentrimmer entfernt sind.
	Kein rundes Messer	Keine runden Messer installieren.
	Vor Regen schützen	Nicht im Regen verwenden oder bei Regen im Freien liegen lassen.
	CE	Dieses Produkt erfüllt die anwendbaren EG-Richtlinien.
	WEEE	Elektro- und Elektronik-Altgeräte dürfen nicht im Hausmüll entsorgt werden. Bringen Sie das Gerät zu einem zugelassenen Recyclinghof.
	Geräusch	Garantierter Schalleistungspegel Geräuschemission an die Umgebung gemäß Richtlinie der Europäischen Gemeinschaft
V	Volt	Spannung
	Gleichstrom	Stromart oder Merkmal des Stroms
n_0	Leerlauf-dreh-zahl	Drehzahl im Leerlauf
min^{-1}	pro Minute	Umdrehungen pro Minute

ALLGEMEINE SICHERHEITSHINWEISE ZU ELEKTROWERKZEUGEN

⚠️ WARNUNG: Lesen Sie alle Sicherheitshinweise, Anweisungen, Abbildungen und Spezifikationen, die mit diesem Elektrowerkzeug geliefert werden. Die Nichtbeachtung der unten aufgeführten Anleitungen kann zu Stromschlägen, Feuer und/oder schweren Verletzungen führen.

Bewahren Sie alle Warn- und Bedienungshinweise für Nachschlagezwecke auf.

Unter den Begriff „Elektrowerkzeug“ in den Warnhinweisen fallen Ihre netzbetriebenen (d. h. schnurgebundenen) oder akkubetriebenen (d. h. schnurlosen) Elektrowerkzeuge.

SICHERHEIT IM ARBEITSBEREICH

- Halten Sie den Arbeitsbereich stets sauber und gut beleuchtet. Nicht aufgeräumte oder dunkle Bereiche können Unfälle provozieren.
- Verwenden Sie das Elektrowerkzeug nicht in explosionsgefährdeten Umgebungen wie z. B. in Gegenwart von entzündlichen Flüssigkeiten, Gasen oder Staub. Elektrowerkzeuge erzeugen Funken, die Staub oder Dämpfe entzünden können.
- Halten Sie Schaulustige und Kinder beim Arbeiten mit dem Elektrowerkzeug fern. Ablenkungen können dazu führen, dass Sie die Kontrolle verlieren.

PERSONENSICHERHEIT

- **Seien Sie wachsam, geben Sie darauf Acht, was Sie tun, und benutzen Sie Ihren gesunden Menschenverstand, wenn Sie das Elektrowerkzeug verwenden. Betreiben Sie das Gerät nicht, wenn Sie müde sind oder unter dem Einfluss von Drogen, Alkohol oder Medikamenten stehen.** Ein Moment der Unachtsamkeit kann zu ernsthaften Verletzungen führen.
- **Tragen Sie eine persönliche Schutzausrüstung. Tragen Sie immer einen Augenschutz.** Durch eine für die jeweiligen Bedingungen geeignete Schutzausrüstung wie etwa eine Staubschutzmaske, rutschfeste Schuhe, Helm oder Gehörschutz lässt sich die Verletzungsgefahr verringern.
- **Ungewollten Motorstart verhindern. Vor dem Anschließen an eine Steckdose und/oder einen Akku und vor dem Aufheben oder Transportieren des Werkzeugs immer kontrollieren, ob der Betriebsschalter ausgestellt ist.** Unfälle sind vorprogrammiert, wenn Sie Elektrowerkzeuge mit einem Finger am Netzschalter tragen oder Elektrowerkzeuge mit eingeschaltetem Netzschalter an eine Steckdose anschließen.

- **Entfernen Sie alle Einstellschlüssel oder Schraubenschlüssel, bevor Sie das Elektrowerkzeug einschalten.** Ein Schraubenschlüssel oder ein Schlüssel, der noch an einem beweglichen Teil des Elektrowerkzeuges befestigt ist, kann zu Verletzungen führen.
- **Nicht überstrecken. Achten Sie stets auf einen festen Stand und halten Sie das Gleichgewicht.** Dies ermöglicht eine bessere Kontrolle über das Elektrowerkzeug in unerwarteten Situationen.
- **Tragen Sie angemessene Kleidung. Tragen Sie keine weite Kleidung oder Schmuck. Halten Sie Ihr Haar, Ihre Kleidung und Handschuhe von den beweglichen Teilen fern.** Weite Kleidung, Schmuck oder langes Haar können sich in den beweglichen Teilen verfangen.
- **Wenn Komponenten zum Anschluss an eine Absauganlage und an Auffangvorrichtungen mitgeliefert werden, achten Sie darauf, dass diese ordnungsgemäß befestigt und benutzt werden.** Durch eine Staubabsaugvorrichtung lassen sich Gefahrenquellen durch Staub ausschalten.
- **Lassen Sie sich nicht durch die aufgrund häufiger Benutzung entstandene Vertrautheit mit Werkzeugen dazu verleiten, unachtsam zu werden und die für Werkzeuge geltenden Sicherheitsgrundsätze zu ignorieren.** Eine fahrlässige Handlung kann bereits im Bruchteil einer Sekunde zu schweren Verletzungen führen.

GEBRAUCH UND PFLEGE DES ELEKTROWERKZEUGS

- **Üben Sie keinen übermäßigen Druck auf das Elektrowerkzeug aus. Verwenden Sie geeignetes Elektrowerkzeug für die jeweiligen Arbeiten.** Durch das passende Elektrowerkzeug lassen sich die Arbeiten besser und sicherer in dem jeweils vorgesehenen Tempo erledigen.
- **Verwenden Sie das Elektrowerkzeug nicht, wenn sich der Schalter nicht ein- und ausschalten lässt.** Ein Elektrowerkzeug, das sich über den Schalter nicht betätigen lässt, ist gefährlich und muss repariert werden.
- **Bewahren Sie nicht benutzte Elektrowerkzeuge außerhalb der Reichweite von Kindern auf und verbieten Sie Personen die Gerätebenutzung, die das Elektrowerkzeug oder diese Anweisungen nicht kennen.** In den Händen ungeübter Benutzer stellen Elektrowerkzeuge eine große Gefahr dar.

- **Warten Sie Elektrowerkzeuge und Zubehörteile. Achten Sie auf falsch ausgerichtete oder fest sitzende Bauteile, Bruchstellen und sonstige Umstände, die die Funktion des Elektrowerkzeuges beeinträchtigen können. Lassen Sie beschädigte Elektrowerkzeuge reparieren, bevor Sie sie wieder einsetzen.** Viele Unfälle entstehen durch schlecht gewartete Elektrowerkzeuge.
- **Halten Sie Schneidwerkzeuge scharf und sauber.** Sachgemäß gewartete Schneidwerkzeuge mit scharfen Schneiden neigen weniger zum Festfahren und sind leichter zu kontrollieren.
- **Benutzen Sie das Elektrowerkzeug, Zubehör, Werkzeuteile usw. gemäß diesen Anweisungen und berücksichtigen Sie dabei die Arbeitsbedingungen und die auszuführende Arbeit.** Die Verwendung des Elektrowerkzeuges für Aufgaben, die von seinem bestimmungsgemäßen Zweck abweichen, können zu gefährlichen Situationen führen.
- **Halten Sie die Griffe und Grifffläche trocken, sauber und frei von Öl und Fett.** Rutschige Griffe und Griffflächen beeinträchtigen die sichere Handhabung des Werkzeugs und führen in unerwarteten Situationen zum Verlust der Kontrolle über das Werkzeug.
- **Halten Sie Kabel vom Arbeitsbereich des Werkzeugs fern.** Während der Arbeiten können Kabel verdeckt oder verborgen sein und versehentlich von dem Werkzeug beschädigt werden.

BENUTZUNG UND PFLEGE VON AKKUWERKZEUGEN

- **Laden Sie den Akku nur mit dem vom Hersteller angegebenen Ladegerät auf.** Ein Ladegerät, das für einen bestimmten Akkutyp geeignet ist, kann bei der Benutzung eines anderen Akkus zu einer Brandgefahr werden.
- **Benutzen Sie für die Elektrowerkzeuge nur die jeweils zugehörigen Akkus.** Durch die Verwendung anderer Akkus besteht Verletzungs- und Brandgefahr.
- **Wenn der Akku nicht benutzt wird, halten Sie ihn von anderen metallischen Objekten fern, wie Büroklammern, Münzen, Schlüssel, Nägel, Schrauben oder anderen kleinen Metallgegenständen, die eine Verbindung zwischen den Batteriekontakten herstellen können.** Das Kurzschließen der Batteriekontakte kann Verbrennungen oder Brände verursachen.
- **Bei unsachgemäßer Anwendung kann Flüssigkeit aus dem Akku austreten; Kontakt vermeiden. Bei versehentlichem Kontakt sofort mit Wasser spülen. Falls Flüssigkeit in die Augen geraten ist, suchen Sie außerdem einen Arzt auf.** Aus dem Akku austretende Flüssigkeit kann Reizungen oder Verbrennungen verursachen.

- **Benutzen Sie keinen Akku oder ein Werkzeug, das beschädigt oder umgebaut wurde.** Beschädigte oder umgebaute Akkus können sich unvorhergesehen verhalten, wodurch möglicherweise ein Brand, eine Explosion oder Verletzungen verursacht werden.
- **Setzen Sie einen Akku oder ein Werkzeug keinem Feuer oder extremen Temperaturen aus.** Feuer oder Temperaturen über 100 °C können eine Explosion verursachen.
- **Beachten Sie alle Ladeanleitungen und laden Sie den Akku oder das Werkzeug nicht außerhalb des in den Anleitungen angegebenen Temperaturbereichs auf.** Das unsachgemäße Aufladen oder Laden außerhalb des angegebenen Temperaturbereichs kann den Akku beschädigen und die Brandgefahr erhöhen.

REPARATUR

- **Lassen Sie Ihr Elektrowerkzeug von einer qualifizierten Fachkraft und nur unter Verwendung identischer Ersatzteile reparieren.** Nur so kann für die Sicherheit des Elektrowerkzeugs gesorgt werden.
- **Reparieren Sie unter keinen Umständen beschädigte Akkus.** Die Reparatur von Akkus sollte ausschließlich von dem Hersteller oder autorisierten Serviceanbietern vorgenommen werden.

⚠️ WARNUNG: Beachten Sie alle Warnhinweise, Anleitungen, Abbildungen und technischen Daten, die diesem Elektrowerkzeug beigelegt sind. Die Nichtbeachtung der unten aufgeführten Anleitungen kann zu Stromschlägen, Feuer und/oder schweren Verletzungen führen. Bewahren Sie alle Warn- und Bedienungshinweise für Nachschlagezwecke auf. **Bewahren Sie alle Warn- und Bedienungshinweise für Nachschlagezwecke auf.**

TRAINING

- Lesen Sie die Anweisungen aufmerksam. Machen Sie sich mit den Bedienelementen und der richtigen Handhabung des Gerätes vertraut.
- Allen Personen, denen die vorliegenden Anweisungen nicht bekannt sind, sowie Kindern muss die Nutzung des Geräts untersagt werden. Für das Mindestalter des Benutzers gelten örtliche Vorschriften.
- Beachten Sie, dass für Unfälle, Personen- oder Sachschäden Dritter der Bediener oder Nutzer des Geräts verantwortlich ist.

VORBEREITUNG

- Setzen Sie das Gerät nie in Betrieb, solange sich noch Personen, insbesondere Kinder, oder Haustiere in der Nähe aufhalten.

- Tragen Sie immer einen Augenschutz und robustes Schuhwerk, während Sie das Gerät benutzen.
- Zwischen dem Gerät und Passanten muss ein Sicherheitsabstand von Mindestens 15 m eingehalten werden.
- Bei Müdigkeit, Krankheit oder unter Alkohol- oder Drogeneinfluss darf das Gerät auf keinen Fall in Betrieb gesetzt werden.

BEDIENUNG

- Nur bei Tageslicht oder unter gutem künstlichen Licht mit dem Gerät arbeiten.
- Bei beschädigten, fehlenden oder nicht angebrachten Schutzvorrichtungen darf das Gerät nicht in Betrieb gesetzt werden.
- Schalten Sie den Motor nur ein, wenn Hände und Füße nicht in der Nähe der Schneidwerkzeuge sind.
- Trennen Sie das Gerät immer von der Stromversorgung (d. h. entfernen Sie den Akku):
 - Wenn das Gerät unbeaufsichtigt hinterlassen wird
 - Beim Beseitigen von Blockaden
 - Vor dem Prüfen, Reinigen oder Arbeiten am Gerät
 - Nach einem Zusammenstoß mit einem Fremdkörper
 - Wenn das Gerät ungewöhnlich vibriert
- Schützen Sie Ihre Füße und Hände vor Verletzungen durch das Schneidwerkzeug.
- Stellen Sie immer sicher, dass die Lüftungsöffnungen frei von Ablagerungen bleiben.

WARTUNG UND LAGERUNG

- Trennen Sie das Gerät von der Stromversorgung (d. h. nehmen Sie den Akku heraus), bevor Sie das Gerät warten oder reinigen.
- Verwenden Sie nur vom Hersteller empfohlene Ersatzteile und Zubehör.
- Prüfen und warten Sie das Gerät regelmäßig. Lassen Sie das Gerät nur von einer autorisierten Servicewerkstatt reparieren.
- Wenn das Gerät nicht benutzt wird, lagern Sie es außer Reichweite von Kindern.

SONSTIGE SICHERHEITSHINWEISE

- **Vermeiden Sie gefährliche Umgebungen** – Benutzen Sie das Gerät nicht an feuchten oder nassen Böschungen.
- **Alle Schutzvorrichtungen müssen angebracht und intakt sein.**
- **Halten Sie Hände und Füße von dem Schneidbereich fern.**

- Um das Verletzungsrisiko zu reduzieren, arbeiten Sie nie auf einer Leiter oder einem anderen wackeligen Untergrund. Halten Sie das Schneidwerk niemals über Taillenhöhe.
- Überprüfen Sie das Schneidwerk in regelmäßigen Abständen während des Betriebs oder sobald Sie eine Veränderung beim Schnittverhalten bemerken.
- Um die besten Ergebnisse zu erzielen, sollte Ihr Akku an einem Ort aufgeladen werden, an dem die Temperatur höher als 5° C und niedriger als 40° C ist. Lagern Sie den Akku nicht draußen oder in Fahrzeugen.
- Wenn jemand auf Sie zukommt, stellen Sie den Motor und das Schneidwerk ab.
- Warnen Sie den Benutzer vor der Rückschlaggefahr (nur mit einem 3-zahnigen Messer benutzen).
 - Zu einem Rückschlag kann es kommen, wenn das rotierende Messer auf ein Objekt stößt, dass es nicht sofort schneiden kann.
 - Ein Rückschlag kann so heftig sein, dass das Gerät und/oder der Benutzer in jede Richtung geschleudert werden können und der Benutzer möglicherweise die Kontrolle über das Gerät verliert.
 - Ein Rückschlag kann plötzlich auftreten, wenn das Messer stecken bleibt, blockiert oder sich verklemmt.
 - Ein Rückschlag kann eher an Stellen auftreten, wo es schwierig ist, das zu schneidende Material zu sehen.
- Befestigen Sie kein Messer an einem Gerät, ohne alle erforderlichen Teile sachgemäß zu installieren. Das Messer könnte sich lösen und dem Benutzer und/oder Umstehenden schwere Verletzungen zufügen, wenn nicht die richtigen Teile benutzt werden. Entsorgen Sie verbogene, verformte, gerissene, gebrochene oder in irgendeiner Weise beschädigte Messer. Benutzen Sie ein scharfes Messer. Ein stumpfes Messer wird eher stecken bleiben und einen Rückschlag verursachen (nur mit einem 3-zahnigen Messer benutzen).
- Ein auslaufendes Messer/auslaufender Mähfaden kann Verletzungen verursachen, während es/er sich noch dreht, nachdem der Motor angehalten oder der Ein-/Ausschalter losgelassen wurde. Halten Sie das Gerät gut fest, bis das Messer/der Mähfaden vollkommen stillsteht.
- Verwenden Sie das Gerät nur mit den im Folgenden aufgeführten Akkus und Ladegeräten von EGO.
- Akkubetriebene Werkzeuge müssen nicht an eine Steckdose angeschlossen werden; sie sind daher immer einsatzbereit. Seien Sie sich möglicher Gefahren bewusst, selbst wenn das Werkzeug nicht eingeschaltet ist. Lassen Sie bei Wartungsarbeiten oder Reparaturen Vorsicht walten.
- Waschen Sie das Gerät nicht mit dem Wasserschlauch; lassen Sie kein Wasser in den Motor und die elektrischen Verbindungen gelangen.
- Falls Situationen auftreten, die nicht in dieser Bedienungsanleitung behandelt werden, gehen Sie vorsichtig und vernünftig vor. Reparaturanfragen richten Sie bitte an das EGO-Kundendienstzentrum.

HEBEN SIE DIESE ANLEITUNG AUF
TECHNISCHE DATEN

Schneidwerk	Schneidkopf	3-zahniges Metall-Messer	
Spannung	56V	56V	
Leerlaufdrehzahl	4000-5800 /min	4000-5800 /min	
Empfohlene Betriebstemperatur:	0°C-40°C		
Empfohlene Lagertemperatur:	-20°C-70°C		
Mähfadentyp	2,4mm	/	
Gestrüppmesser	/	ABB1203	
Schnittbreite	38cm	30cm	
Gewicht	6,8kg	6,46kg	
Gemessener Schalleistungspegel L_{WA}	94,2dB(A) K=1,8dB(A)	96,3dB(A) K=2,1dB(A)	
Schalldruckpegel am Ohr des Bedieners L_{PA}	81,9dB(A) K=2,5dB(A)	83,4dB(A) K=4,1dB(A)	
Garantierter Schalleistungspegel L_{WA} (nach 2000/14/EG)	96dB(A)	98dB(A)	
Vibration a_h	Linker Griff	1,9m/s ² K=1,5m/s ²	1,9m/s ² K=1,5m/s ²
	Rechter Griff	1,5m/s ² K=1,5m/s ²	1,3m/s ² K=1,5m/s ²

AKKUSATZ	LADEGERÄT
BAX1500	CHX5500E

- Der angegebene Schwingungs-Gesamtwert wurde in Übereinstimmung mit einer Standard-Testmethode gemessen und kann verwendet werden, um Werkzeuge miteinander zu vergleichen.
- Der angegebene Schwingungs-Gesamtwert kann auch als einleitende Feststellung der Belastung verwendet werden.

HINWEIS: Die beim Einsatz des Elektrowerkzeugs entstehenden Istvibrationen können von dem angegebenen Wert abweichen. Zum Schutz des Benutzers sollten Handschuhe und ein Gehörschutz während des Geräteeinsatzes getragen werden.

PACKLISTE

TEILEBEZEICHNUNG	MENGE
Gestrüppschneider	1
3-zahniges Messer mit Hülle	1
Schutzabdeckungseinheit	1
Mutter	1
Außenflansch	1
Inbusschlüssel	1
Multifunktionsschlüssel	1
Hüftpolster	1
Bedienungsanleitung	1

BESCHREIBUNG

BESCHREIBUNG IHRES GESTRÜPPSCHNEIDERS (Abb. A)

- Mähfaden
- Schutzabdeckung-Einheit
- Schaft
- Auslöser
- Entriegelungsschalter
- Flügelschraube
- Haken
- Buchse
- Schutzplatte
- Lenkergriff
- Verschlusssschraube
- Wellen-Einrastöffnung
- Fadenabschneider

- Schutzabdeckung
- 3-zahniges Messer
- Messerhülle
- Außenflansch
- Mutter
- Multifunktionsschlüssel
- Inbusschlüssel
- Hüftpolster (separat erhältlich)

⚠️ WARNUNG: Setzen Sie das Werkzeug nur in Betrieb, wenn die Schutzabdeckung fest angebracht ist. Die Schutzabdeckung muss zum dauerhaften Schutz des Benutzers immer am Werkzeug befestigt sein!

⚠️ WARNUNG: Wenn das Werkzeug mit einem Mähkopf ausgestattet ist, muss das Anbauteil für die Schutzabdeckung mit Fadenmesser auf der Schutzabdeckung montiert werden. Andernfalls könnte der Mähfaden übermäßig lang und der Motor überlastet werden. Der Mähkopf darf niemals ohne Anbauteil für die Schutzabdeckung benutzt werden.

MONTAGE

⚠️ WARNUNG: Wenn Teile beschädigt sind oder fehlen, darf der Gestrüppschneider erst in Betrieb genommen werden, wenn alle Teile vollständig angebracht sind. Die Verwendung eines Gestrüppschneiders mit beschädigten Teilen oder eines Gestrüppschneiders, an dem Teile fehlen, kann zu schweren Verletzungen führen.

⚠️ WARNUNG: Versuchen Sie nicht, den Gestrüppschneider zu verändern oder Zubehörteile zu verwenden, die für die Benutzung mit diesem Produkt nicht empfohlen werden. Derartige Änderungen oder Umbauten stellen einen unsachgemäßen Gebrauch dar und können zu gefährlichen Umständen und ernsthaften Verletzungen führen.

⚠️ WARNUNG: Tragen Sie immer dicke Handschuhe, wenn Sie die Schutzabdeckung installieren oder entfernen und Wartungsarbeiten am 3-zahnigen Messer/Fadenmesser durchführen. Achten Sie auf das Fadenmesser am Anbauteil der Schutzabdeckung/3-zahnige Messer und passen Sie auf, dass Sie nicht Ihre Hände an einem der Messer verletzen.

⚠️ WARNUNG: Um einen unbeabsichtigten Geräteanlauf bei der Montage von Teilen, bei Einstellarbeiten, beim Reinigen oder bei Nichtgebrauch zu verhindern, muss der Akku vom Gerät abgenommen werden. Andernfalls besteht schwere Verletzungsgefahr.

⚠ WARNUNG: Setzen Sie das Werkzeug nur in Betrieb, wenn die Schutzabdeckung und der Lenkergriff fest angebracht sind. Andernfalls kann es zu möglichen schweren Verletzungen kommen.

MONTIEREN UND EINSTELLEN DES LENKERGRIFFS

Der Gestrüppschneider wird wie in Abb. B gezeigt gelagert. Lösen Sie zuerst die Flügelschraube am Verbindungsgelenk. Heben Sie dann den Lenkergriff 180° um den Stiel herum an (Abb. C), drehen Sie ihn 90° gegen den Uhrzeigersinn, sodass er in Richtung des Fadenkopfs zeigt (Abb. D). Bewegen Sie ihn zu guter Letzt vor und zurück, um eine komfortable Arbeitsposition zu erreichen. Ziehen Sie danach die Schraube fest.

⚠ HINWEIS: Der Betrieb des Geräts ist nur mit Lenkergriff senkrecht zum Schaft zulässig.

MONTIEREN DER SCHUTZABDECKUNG

Lösen Sie die beiden Schrauben an der Schutzabdeckung (Abb. E) und lassen Sie die Befestigungslöcher des Fadenschutzes mit den Halterungsöffnungen fluchten. Schrauben Sie den Fadenschutz anschließend mit den beiden Schrauben und zwei Federscheiben am Schaftende an (Abb. F).

⚠ WARNUNG: Achten Sie darauf, dass der Fadenschutz wie in Abb. F & G montiert ist. Wird er falsch herum montiert, besteht große Gefahr!

⚠ WARNUNG: Wenn das Gerät mit einem Mähkopf ausgestattet ist, muss das Anbauteil für die Schutzabdeckung auf der Schutzabdeckung montiert werden. Andernfalls könnte der Mähfaden übermäßig lang und der Motor überlastet werden.

ERSETZEN DES MÄHKOPFS DURCH DAS 3-ZAHNIGE MESSER

Abb. G zeigt den Aufbau des Mähkopfs. Bauen Sie dann den Mähkopf ab und montieren Sie das 3-Flügel-Messer am Freischneider.

1. Drücken Sie die Freigabelaschen an der Spulenhalterung und entnehmen Sie die Spulenhalterung, indem Sie diese gerade herausziehen (Abb. H1 und H2).
2. Drehen Sie das obere Gehäuse so, dass die Aussparung im Flansch mit der Bohrung für die Schaft-Einrastöffnung im Getriebegehäuse übereinstimmt und stecken Sie einen Stabilisator in die Bohrung (Abb. H3).
3. Drehen Sie den Steckschlüssel im Uhrzeigersinn, um die Mutter und das obere Gehäuseteil zu entfernen (Abb. H4).
4. Entfernen Sie das Anbauteil der Schutzabdeckung, indem Sie die drei Schrauben mit Unterlegscheibe lösen (Abb. H5).

5. Das Messer wird mit einer Hülle geliefert. Bevor Sie das Messer am Gestrüppschneider montieren, sollte die Hülle entfernt werden, indem Sie den Klammerdraht vom Haken der Hülle lösen (Abb. I1).

Teilebezeichnung der Abb. G & I1:

G-1	Innenflansch	G-6	Mähfaden
G-2	Flanschabdeckung	G-7	Spulenhalterung
G-3	Obere Gehäuse-Einheit	G-8	Untere Gehäuse-Einheit
G-4	Mutter	I-1	Klammerdraht
G-5	Feder	I-2	Haken

HINWEIS: Sie müssen im Umgang mit dem 3-zahnigen Messer Handschuhe tragen, um sich vor Verletzungen zu schützen.

6. Montieren Sie den Innenflansch und die Flanschabdeckung (Abb. I2).
7. Montieren Sie das Messer an der Antriebswelle und stellen Sie dabei sicher, dass die Oberfläche des Messers mit der Oberfläche der Ausbuchtung des Innenflansches bündig ist. Montieren den Außenflansch und die Mutter (Abb. I3). Ziehen Sie die Mutter GEGEN DEN UHRZEIGSINN handfest an.
8. Stützen Sie das Getriebegehäuse an einer festen Fläche ab. Halten Sie mit einer Hand den Gestrüppschneiderstiel und mit der anderen Hand den Multifunktionsschlüssel, um die Mutter in Richtung des Pfeilsymbols am Außenflansch anzuziehen (Abb. I4).

ERSETZEN DES 3-FLÜGEL-MESSERS DURCH DEN MÄHKOPF

Abb. J1 zeigt den Aufbau des Mähkopfs mit 3-Flügel-Messer. Bauen Sie dann den das 3-Flügel-Messer ab und montieren Sie den Mähkopf am Freischneider.

1. Drehen Sie das Messer so, dass die Aussparung im Flansch mit der Bohrung für die Schaft-Einrastöffnung im Getriebegehäuse übereinstimmt und stecken Sie einen Stabilisator in die Bohrung.
2. Stützen Sie das Getriebegehäuse an einer festen Fläche ab. Halten Sie mit einer Hand den Schaft des Freischneiders und lösen Sie mit der anderen Hand mit dem Multifunktionsschlüssel die Mutter im Uhrzeigersinn.
3. Entfernen Sie Mutter, Außenflansch, Messer, Innenflanschdeckel und Innenflansch vom Freischneider (Abb. J2).

Teilebezeichnung siehe Abb. J1, J3 und J7:

J-1	Schaft	J-6	Mutter
J-2	Innenflansch	J-7	Aussparung im Flansch
J-3	Flanschabdeckung	J-8	Feder
J-4	3-Flügel-Messer	J-9	Kerbe
J-5	Außenflansch	J-10	Öse

HINWEIS: Wenn das 3-Flügel-Messer nicht verwendet wird, sollte es zur Vermeidung von Verletzungen in seiner Hülle aufbewahrt werden.

- Montieren Sie die Schutzabdeckung am Freischneider, indem Sie drei Schrauben mit Unterlegscheibe festziehen.
- Montieren Sie das untere Gehäuse, indem Sie die Mutter auf das Getriebegehäuse festziehen und die Feder einsetzen (Abb. J3).
- Falten und wickeln Sie den Mähfaden auf die Spule, wie in Abb. J4 gezeigt. Führen Sie die Fadenenden danach durch die beiden gegenüber liegenden Kerben in der Spule hindurch (Abb. J5). Setzen Sie die Spule in die Halterung ein und achten Sie darauf, dass die Kerben mit den Ösen in der Halterung fluchten (Abb. J7). Lassen Sie schließlich die Aussparungen an der Halterung mit den Rastnasen am Spulenboden fluchten und schieben Sie die Halterung geradlinig nach unten, bis sie hörbar einrastet (Abb. J6).

HINWEIS: Wenn der Faden nicht wie angezeigt sondern falsch herum aufgewickelt wird, funktioniert der Trimmerkopf nicht korrekt.

BEDIENUNG

⚠️ WARNUNG: Werden Sie nicht leichtsinnig, nur weil Sie mit dem Produkt vertraut sind. Denken Sie daran, dass ein kurzer Moment der Unachtsamkeit genügt, um ernsthafte Verletzungen zu verursachen.

⚠️ WARNUNG: Tragen Sie immer einen Augenschutz und einen Gehörschutz. Andernfalls besteht die Gefahr, dass Gegenstände in Ihre Augen geschleudert oder andere schwere Verletzungen hervorgerufen werden.

⚠️ WARNUNG: Verwenden Sie keine Aufsätze oder Zubehörteile, die nicht vom Hersteller dieses Produkts empfohlen worden sind. Die Verwendung von anderen bzw. nicht empfohlenen Aufsätzen oder Zubehörteilen kann zu schweren Verletzungen führen.

HALTEN DES FREISCHNEIDERS

Bevor Sie die Rucksackbatterie mit dem Freischneider verbinden, setzen Sie die Rucksackbatterie auf den Rücken und befestigen Sie das Hüftpolster Ihres Rucksackgurtes gemäß dem Handbuch BAX1500 und AHP1500.

Befestigen Sie das Hüftpolster am Freischneider, indem Sie den Haken in das Befestigungsloch einhaken (Abb. K). Es gibt 8 Bohrungen am Schaft, sodass eine optimale Einstellung für einen bequemen Betrieb möglich ist.

Halten Sie den Rasentrimmer mit beiden Händen auf der rechten Seite Ihres Körpers. Der Mähkopf oder das Messer sollten parallel zum Boden in angemessenem Schneidabstand gehalten werden, sodass der Benutzer sich nicht vorbeugen muss.

Der Freischneider lässt sich wie folgt abnehmen: Entweder Sie lösen die Brustgurtschnalle und die Gürtelschnalle (Abb. L1) oder Sie drücken auf den Haken am Hüftpolster und lösen es vom Befestigungsloch am Schaft.

⚠️ WARNUNG: Im Notfall ist das Lösen der Brust- und Gürtelschnallen die schnellste Methode, um den Freischneider zu lösen.

⚠️ WARNUNG: Sie sollten den einfachen Schultergurt und den doppelten Schultergurt nicht gleichzeitig mit der Rucksackbatterie verwenden.

So installieren Sie den Akku (Abb. L2)

Ausrichten von ▲ am Stecker mit ▲ am Freischneider. Stecken Sie den Stecker in das Gerät, bis die grüne Dichtung vollständig in der Steckdose verschwunden ist.

So entfernen Sie den Akku

Lösen Sie das Akkukabel aus der Befestigungsnut und ziehen Sie den Stecker aus dem Freischneider.

EIN-/AUSSCHALTEN DES GESTRÜPPSCHNEIDERS Einschalten

Drücken Sie den Entriegelungsschalter in die Position „ON“ (Abb. M). Bewegen Sie den kleinen Abzug nach oben und drücken Sie dann den Schalterabzug, um den Freischneider zu starten. Durch Ändern des Drucks auf den Auslöser wird die Drehzahl des Mähfadens geregelt.

Teilebezeichnung siehe Abb. L1 und M:

L-1	Brustgurtschnalle	M-1	Entriegelungsschalter
L-2	Gürtelschnalle	M-2	Kleiner Abzug
L-3	Haken	M-3	Schalterabzug

Ausschalten

Lassen Sie den Auslöser los und drücken Sie den Entriegelungsschalter zurück in die Position „OFF“.

⚠️ WARNUNG: Nehmen Sie während Arbeitspausen und nach Abschluss der Arbeit stets den Akkusatz aus dem Rasentrimmer.

VERWENDUNG DES FREISCHNEIDERS

⚠️ WARNUNG: Tragen Sie geeignete Kleidung, um das Verletzungsrisiko bei der Benutzung des Freischneiders zu reduzieren. Tragen Sie keine weite Kleidung oder Schmuck. Tragen Sie einen Augen- und Gehörschutz. Tragen Sie robuste lange Hosen, Stiefel und Handschuhe. Tragen Sie keine kurze Hose, Sandalen oder gehen Sie barfuß. Sorgen Sie vor der Inbetriebnahme für einen sicheren Arbeitsbereich, in dem sich weder andere Personen noch Tiere oder lose Gegenstände befinden. Stellen Sie sicher, dass diese mindestens 15 m entfernt sind. Achten Sie dann auf Augenschutz, richtige Kleidung und sicheren Stand.

Prüfen Sie vor jedem Gebrauch auf beschädigte/abgenutzte Teile Prüfen Sie den Mähkopf, das 3-Flügel-Messer, den Fadenschutz und den Lenkergriff und ersetzen Sie gerissene, verzogene, verbogene oder anders beschädigte Teile. Das Fadenmesser am Rand der Schutzabdeckung wird im Laufe der Zeit stumpf. Es sollte daher regelmäßig mit einer Feile nachgeschliffen oder durch ein neues Messer ersetzt werden.

Reinigen Sie den Gestrüppschneider nach jedem Gebrauch.

BENUTZUNG MIT MÄHKOPF

Einstellen der Mähfadlänge

Der Mähkopf ermöglicht dem Benutzer, den Mähfaden zu verlängern, ohne den Motor anzuhalten. Wenn der Faden ausfranst oder abgenutzt ist, können Sie durch Tippen des Klopfers auf den Boden weiteren Faden nachführen.

HINWEIS: Das Verlängern des Fadens wird umso schwerer, je kürzer der Faden wird.

⚠️ WARNUNG: Der Fadenmesser-Mechanismus darf nicht verändert oder beseitigt werden. Zu viel Fadenlänge führt zu einer Überhitzung des Motors und kann schwere Verletzungen nach sich ziehen.

Auswechseln des Fadens

⚠️ WARNUNG: Verwenden Sie niemals mit Draht, Metall oder Seil verstärkte Fäden o.ä. Diese können abbrechen und zu gefährlichen Geschossen werden.

Drücken Sie die Freigabelaschen an der Spulenhalterung und ziehen Sie die Spulenhalterung heraus (Abb. H1 und H2). Befolgen Sie Schritt 6 der Anweisungen unter „**ERSETZEN DES 3-FLÜGEL-MESSERS DURCH DEN MÄHKOPF**“, um einen neuen Mähfaden am Freischneider anzubringen.

Verwendung mit 3-Flügel-Messer

⚠️ WARNUNG: Um Wildwuchs und Gestrüpp zu schneiden, senken Sie das rotierende 3-zahnige Gestrüppmesser auf das Gestrüpp, um einen abhackenden Effekt zu erzielen. Benutzen Sie den Gestrüppschneider wie eine Sense (schwingen Sie ihn nach links und rechts) auf Bodenebene. Benutzen Sie das Schneidwerk nicht über Taillenhöhe.

⚠️ WARNUNG: Je höher sich das Schneidwerk über dem Boden befindet, umso größer ist die Verletzungsgefahr durch Schnittabfälle, die seitlich weggeschleudert werden.

⚠️ WARNUNG: Wenn Sie Jungwuchs oder anderes Holzmaterial mit einem Durchmesser bis zu 2 cm schneiden, benutzen Sie die linke Seite des Messers, um einen Rückschlag zu vermeiden. Versuchen Sie nicht Holzmaterial mit einem größeren Durchmesser zu schneiden, da das Messer stecken bleiben oder den Gestrüppschneider ruckartig vorwärts ziehen könnte. Das Messer oder der Gestrüppschneider könnten dadurch beschädigt werden oder Sie könnten die Kontrolle über den Gestrüppschneider verlieren und sich verletzen.

⚠️ WARNUNG: Der unsachgemäße Gebrauch eines Messers kann dazu führen, dass es bricht, absplittert oder zerspringt. Herumgeschleuderte Teile können den Benutzer oder Umstehende verletzen. Um die Verletzungsgefahr zu reduzieren, ist es wichtig, die folgenden Vorsichtsmaßnahmen zu befolgen:

- Vermeiden Sie, harte oder feste Objekte, wie Steine, Felsen oder Metallstücke, zu berühren.
- Schneiden Sie niemals Holz oder Gestrüpp mit einem Stammdurchmesser von über 2 cm.
- Untersuchen Sie das Messer in regelmäßigen, kurzen Abständen auf Anzeichen von Beschädigungen. Arbeiten Sie mit einem beschädigten Messer nicht weiter.
- Schärfen Sie das Messer regelmäßig (wenn es merklich stumpf geworden ist) und lassen Sie es gegebenenfalls abgleichen (von einem qualifizierten Servicetechniker).

Rückschlag

Seien Sie äußerst vorsichtig, wenn Sie das 3-zahnige Messer mit diesem Gerät benutzen. Ein Rückschlag ist die Reaktion, die auftreten kann, wenn das rotierende Messer auf etwas trifft, das es nicht schneiden kann. Bei diesem Kontakt kann das Messer einen kurzen Moment stoppen und dann plötzlich das Gerät von dem Objekt, das getroffen wurde, „wegstoßen“. Diese Reaktion kann so heftig sein, dass der Benutzer die Kontrolle über das Gerät verliert. Ein Rückschlag kann plötzlich auftreten, wenn das Messer stecken bleibt, blockiert oder festklemmt. Diese Situation kann eher an Stellen eintreten, wo es schwierig ist, das zu schneidende Material zu sehen. Um das Schneiden zu erleichtern und Ihre Sicherheit zu gewährleisten, schneiden Sie das Gestrüpp, das Sie entfernen möchten, mit dem Gestrüppschneider von rechts nach links. Falls Sie auf ein unerwartetes Objekt oder holziges Material stoßen, kann diese Methode den Rückschlageffekt minimieren.

WARTUNG

⚠️ WARNUNG: Vor Überprüfung, Reinigung oder Reparatur des Geräts den Motor ausschalten, warten, bis alle beweglichen Teile zum Stillstand gekommen sind, und Akku abnehmen. Bei Nichtbeachtung dieser Anleitungen kann es zu schweren Verletzungen oder Sachschäden kommen.

⚠️ WARNUNG: Für Reparaturen sind ausschließlich baugleiche Ersatzteile zu verwenden. Die Verwendung anderer Teile kann Unfälle und Schäden am Gerät hervorrufen. Um die Sicherheit und Zuverlässigkeit zu gewährleisten, sollten alle Reparaturen nur von qualifizierten Servicetechnikern durchgeführt werden.

ALLGEMEINE WARTUNG

Verwenden Sie keine Lösungsmittel zum Reinigen von Kunststoffteilen. Die verschiedenen handelsüblichen Lösungsmittel greifen die meisten Kunststoffe an. Verwenden Sie zum Entfernen von Schmutz, Staub, Öl, Fett usw. ein sauberes Tuch.

REINIGUNG DES GERÄTES

- Reinigen Sie nach jedem Gebrauch das 3-zahnige Messer/den Mähkopf mit einer weichen Bürste von Erd- und Grasresten am Messer und Messerschutz.

⚠️ HINWEIS: Wenn das Fadenmesser stumpf geworden ist, lassen Sie es bitte von einem qualifizierten Servicetechniker schärfen oder ersetzen Sie es durch ein neues Fadenmesser, falls notwendig.

- Reinigen Sie das Schneidwerk nach jedem Gebrauch des Gestrüppschneiders mit einem feuchten Tuch und einem milden Reinigungsmittel.
- Benutzen Sie keine starken Reiniger am Kunststoffgehäuse oder am Griff. Diese Elemente können von bestimmten ätherischen Ölen wie Kiefern- oder Zitronenöl und von Lösungsmitteln wie Petroleum angegriffen werden. Bei Feuchtigkeit besteht zudem Stromschlaggefahr. Wischen Sie feuchte Stellen mit einem weichen, Tuch trocken.
- Reinigen Sie die Lüftungsschlitze am hinteren Gehäuse mit einer kleinen Bürste oder einem kleinen Staubsauger.

GETRIEBEGEHÄUSE SCHMIEREN

Für optimale, dauerhafte Funktion sollten Sie das Getriebegehäuse nach etwa 50 Betriebsstunden mit je 4-5 g Spezial-Schmierstoff schmieren.

Dieser Schmierstoff sollte folgende Anforderungen erfüllen:

1. Zur NLGI-Klasse 1 nach DIN51818 gehören.
2. Schmierstoff auf Esterbasis.
3. Guter Start bei niedrigen Temperaturen, beste Eigenschaften bei extremem Druck und mechanischer Scherung, beständig gegen Abrieb und Oxidation.
4. Betriebstemperatur muss -40~180°C umfassen.

Den Batterieanschluss und die Verschlusschraube entfernen. Das Getriebegehäuse durch das Schmierloch schmieren.

⚠️ WARNUNG: Nicht schmieren, wenn der Gestrüppschneider noch mit dem Akku verbunden ist oder läuft.

AUFBEWAHREN DES GERÄTES

- Akku aus dem Werkzeug nehmen.
- Tragen Sie dicke Handschuhe, um das Werkzeug gründlich zu reinigen.
- Setzen Sie die Messerhülle auf das 3-zahnige Messer, um es sicher aufzubewahren (Abb. N).
- Lagern Sie das Gerät an einem trockenen, gut belüfteten Ort, der sich abschließen lässt oder hoch gelegen und für Kinder unerreichbar ist. Lagern Sie das Gerät nicht auf oder neben Düngemitteln, Benzin oder anderen Chemikalien.

HINWEIS: Benutzen Sie Ihren Freischneider nicht mit stumpfen oder beschädigten Messern. Dies kann zu einer Überlastung und mangelhaften Schnittergebnissen führen.

Schützen Sie die Umwelt

Entsorgen Sie elektrische Geräte nicht als unsortierten Siedlungsabfall, nutzen Sie separate Sammelstellen.

Im Einklang mit der europäischen Richtlinie 2012/19/EG müssen elektrische und elektronische Altgeräte separat gesammelt werden. Dasselbe gilt auch für defekte oder verbrauchte Akkus/Batterien nach der europäischen Richtlinie 2006/66/EG.

Wenn elektrische Geräte auf Deponien oder Schutthalde entsorgt werden, dann können gefährliche Substanzen ins Grundwasser sickern und in die Nahrungskette übergehen, was Ihre Gesundheit und Ihr Wohlbefinden beeinträchtigen kann.

FEHLERBEHEBUNG

DE

PROBLEM	URSACHE	LÖSUNG
Gerät startet nicht.	<ul style="list-style-type: none"> ■ Der Akku ist nicht an der Freischneider angeschlossen oder es besteht kein elektrischer Kontakt zwischen Freischneider und Akku. ■ Der Akku ist leer. ■ Der Entriegelungsschalter wurde vor dem Drücken der Schalthebel nicht auf „ON“ gestellt. 	<ul style="list-style-type: none"> ■ Verbinden Sie den Akkustecker wieder mit dem Freischneider. ■ Laden Sie den Akku mit dem vorgeschriebenen Ladegerät auf. ■ Stellen Sie vor der Benutzung der Heckenschere sicher, dass der Entriegelungsschalter gelöst ist.
Betrieb unterbrechen	<ul style="list-style-type: none"> ■ Akku oder Gestrüppschneider ist zu heiß. ■ Der Freischneider ist überlastet. ■ Akku ist nicht mit dem Werkzeug verbunden. ■ Akku ist leer. 	<ul style="list-style-type: none"> ■ Lassen Sie den Akku oder den Freischneider auf die normale Temperatur abkühlen. ■ Das Gerät kommt wieder in Schwung, wenn die Last abgenommen wird. Reduzieren Sie für kontinuierliches Arbeiten die Belastung des Geräts. ■ Setzen Sie den Akku wieder ein. ■ Laden Sie den Akku mit dem vorgeschriebenen Ladegerät auf.
Zu starke Vibration oder Lärmentwicklung.	<ul style="list-style-type: none"> ■ Trockenes Getriebe ■ Ungleichmäßiger Schnitffaden ■ 3-Flügel-Messer verbogen oder beschädigt 	<ul style="list-style-type: none"> ■ Entfernen Sie die Verschlusschraube und geben Sie Schmieröl hinzu. ■ Klopfen Sie den Auftippknopf leicht auf den Boden, während Sie den Fadenmäher benutzen. ■ Neues Messer montieren.
Es wird kein Mähfaden nachgeschoben.	<ul style="list-style-type: none"> ■ Der Faden im Mähkopf ist aufgebraucht. ■ Der Mähfaden wurde nicht ordnungsgemäß installiert. 	<ul style="list-style-type: none"> ■ Montieren Sie neuen Mähfaden am Freischneider. ■ Entfernen Sie den Mähfaden und montieren Sie ihn erneut.

GARANTIE

EGO GEWÄHRLEISTUNGSRICHTLINIE

Bitte besuchen Sie unsere website egopowerplus.com mit den kompletten EGO Garantiebedingungen.

LISEZ TOUTES LES INSTRUCTIONS!



LISEZ LE MANUEL D'UTILISATION

AVERTISSEMENT : Pour garantir la sécurité et la fiabilité, toutes les réparations et tous les changements de pièce doivent être effectués par un réparateur qualifié.

SYMBOLES DE SÉCURITÉ

L'objectif des symboles de sécurité est d'attirer votre attention sur des dangers potentiels. Les symboles de sécurité et les explications les accompagnant doivent être lus avec attention et compris. Les symboles de mise en garde ne permettent pas par eux-mêmes d'éliminer les dangers. Les consignes et mises en garde ne se substituent pas à des mesures de prévention appropriées des accidents.

AVERTISSEMENT : Lisez et comprenez impérativement toutes les instructions de sécurité de ce manuel d'utilisation, y compris les symboles de mise en garde de sécurité tels que « **DANGER** », « **AVERTISSEMENT** » et « **ATTENTION** » avant d'utiliser cet outil. Ne pas respecter toutes les instructions listées dans ce manuel d'utilisation peut provoquer un choc électrique, un incendie et/ou des blessures corporelles graves.

SIGNIFICATION DES SYMBOLES







SYMBOLE DE MISE EN GARDE DE SÉCURITÉ : **DANGER**, **AVERTISSEMENT**, ou **ATTENTION** peut être utilisé en conjonction d'autres symboles ou pictogrammes.

CONSIGNES DE SÉCURITÉ

Cette page décrit des symboles de sécurité pouvant être présents sur ce produit. Lisez, comprenez et respectez toutes les instructions présentes sur l'outil avant d'essayer de l'assembler et de l'utiliser.

	Alerte de sécurité	Indique un risque potentiel de blessure corporelle.
	Lisez le manuel d'utilisation	Pour réduire le risque de blessures, l'utilisateur doit lire et comprendre le manuel d'utilisation avant d'utiliser ce produit.
	Porter une protection oculaire	Toujours porter un masque de sécurité ou des lunettes de sécurité avec boucliers latéraux et un masque facial intégral lors de l'utilisation de ce produit.
	Porter une protection auditive	Toujours porter des barrières auditives (bouchons d'oreille ou casque anti-bruit) pour protéger vos capacités auditives.
	Porter une Protection de la Tête	Porter un casque de sécurité homologué pour protéger votre tête.
	Porter des Gants Protecteurs	Protéger vos mains avec des gants lors de la manipulation de la lame ou du protège-lame. Les gants antidérapants pour travaux lourds améliorent votre préhension et protègent vos mains.
	Porter des Chaussures de Sécurité	Porter des chaussures de sécurité antidérapantes pendant l'utilisation de cet équipement.
	Prendre garde au rebond de lame.	Mettre en garde l'opérateur contre le danger de rebond de lame.
	Ricochet et Maintenir les Autres Personnes Éloignées	Des objets projetés peuvent ricocher et provoquer des blessures corporelles ou des dommages matériels. Toujours veiller à ce que les autres personnes et les animaux restent éloignés de la débroussailleuse pendant son utilisation.

FR

	Maintenir les Autres Personnes Éloignées	Veiller à ce que les autres personnes et les animaux restent éloignés d'au moins 15 m de la débroussailleuse pendant son utilisation.
	Pas de lame ronde.	Ne pas installer de lame de coupe ronde.
	Ne pas exposer à la pluie.	Ne pas utiliser sous la pluie et ne pas laisser dehors quand il pleut.
	CE	Ce produit est conforme aux directives CE applicables.
	DEEE	Les produits électriques usagés ne doivent pas être jetés avec les ordures ménagères. Apportez-les dans un centre de recyclage agréé.
	Bruit	Niveau de puissance acoustique garanti. Émission de bruit dans l'environnement conformément à la directive CE.
V	Volt	Tension
	Courant continu	Type ou caractéristique du courant
n_0	Régime à vide	Vitesse de rotation sans charge
min^{-1}	Régime à vide	Tours par minute

CONSIGNES DE SÉCURITÉ GÉNÉRALES POUR L'OUTIL ÉLECTRIQUE

⚠ AVERTISSEMENT: Lisez toutes les consignes de sécurité, les instructions, les illustrations et les spécifications de sécurité fournies avec cet outil électrique. Ne pas respecter toutes les consignes indiquées ci-dessous peut provoquer une décharge électrique, un incendie et/ou des blessures graves.

Conservez toutes les consignes de sécurité et toutes les instructions pour consultation ultérieure.

Le terme « outil électrique » utilisé dans les consignes de sécurité désigne votre outil électrique fonctionnant sur le secteur (filaire) ou sur batterie (sans fil).

SÉCURITÉ DE L'AIRE DE TRAVAIL

- Maintenez l'espace de travail propre et bien éclairé. Une zone de travail en désordre ou mal éclairée augmente les risques d'accident.
- N'utilisez pas un outil électrique dans une atmosphère explosive, par exemple en présence de liquides, de gaz ou de poussières inflammables. Les outils électriques génèrent des étincelles pouvant enflammer les poussières ou les vapeurs.
- Veillez à ce que les enfants et les autres personnes restent à distance quand vous faites fonctionner un outil électrique. Un moment d'inattention peut vous faire perdre le contrôle de l'outil.

SÉCURITÉ DES PERSONNES

- **Restez vigilant(e), soyez attentif(ve) à ce que vous faites et faites preuve de bon sens lors de l'utilisation d'un outil électrique. N'utilisez pas un outil électrique si vous êtes fatigué(e), sous l'emprise de l'alcool ou de drogues ou après avoir pris des médicaments.** Un moment d'inattention lors de l'utilisation d'un outil électrique peut provoquer des blessures graves.
- **Utilisez des équipements de protection individuelle. Portez toujours une protection oculaire.** Des équipements de protection appropriés, tels qu'un masque anti-poussière, des chaussures de sécurité antidérapantes, un casque et un dispositif de protection auditive, réduisent les risques de blessures.
- **Évitez les démarrages accidentels. Assurez-vous que l'interrupteur est sur la position arrêt avant de brancher l'outil sur une prise électrique et/ou sur une batterie, de le saisir ou de le transporter.** Transporter un outil électrique avec un doigt sur l'interrupteur ou le brancher sur une alimentation électrique alors que son interrupteur est en position de marche favorise les accidents.
- **Retirez les clés de réglage et de serrage avant de mettre l'outil en marche.** Une clé de réglage ou de serrage restée sur une pièce en rotation d'un outil électrique peut provoquer des blessures.
- **N'essayez pas d'atteindre des endroits difficiles d'accès. Restez d'aplomb et gardez l'équilibre en permanence.** Ceci permet de mieux contrôler l'outil électrique dans des situations inattendues.

- **Portez une tenue adaptée. Ne portez pas de vêtement ample ni de bijou. Veillez à ce que vos cheveux, vêtements et gants restent éloignés des pièces mobiles.** Les vêtements amples, les bijoux et les cheveux longs peuvent se prendre dans les pièces mobiles.
- **Si un appareil est conçu pour être utilisé avec des dispositifs d'extraction et de récupération des poussières, veillez à ce que ces dispositifs soient bien raccordés et correctement utilisés.** L'utilisation de dispositifs de récupération des poussières permet de réduire les dangers liés aux poussières.
- **Veillez à ne pas devenir trop sûr(e) de vous et à ne pas vous mettre à ne plus respecter les principes de sécurité à cause de la familiarité acquise par les utilisations fréquentes des outils.** La négligence peut provoquer des blessures graves en une fraction de seconde.
- **Utilisez l'outil électrique, ses accessoires, ses mâches et embouts et toutes les autres pièces en respectant ces instructions et en tenant compte des conditions d'utilisation et du travail à effectuer.** Utiliser l'outil électrique à d'autres fins que celles pour lesquelles il a été conçu peut provoquer des situations dangereuses.
- **Maintenez les poignées et surfaces de préhension propres, sèches et exemptes d'huile et de graisse.** Les poignées et surfaces de préhension glissantes ne permettent pas de tenir et de contrôler l'outil de manière sûre en cas de situations inattendues.
- **Maintenez les câbles/cordons électriques éloignés de la zone de travail de l'outil.** Pendant l'utilisation, les câbles/cordons électriques peuvent être cachés de votre vue et être accidentellement endommagés par l'outil.

UTILISATION ET ENTRETIEN DE L'OUTIL ÉLECTRIQUE

- **Ne forcez pas un outil électrique. Utilisez l'outil électrique adapté au travail à effectuer.** Un outil électrique adapté permet d'effectuer ce travail plus efficacement, avec une sécurité accrue, et au rythme pour lequel l'outil a été conçu.
- **N'utilisez pas un outil électrique si son interrupteur marche/arrêt ne permet plus de l'allumer ou de l'éteindre.** Tout outil électrique qui ne peut pas être contrôlé par son interrupteur marche/arrêt est dangereux et doit être réparé.
- **Rangez les outils électriques hors de portée des enfants. Ne laissez pas les personnes non familiarisées avec l'outil électrique ou avec ce manuel d'utilisation l'utiliser.** Les outils électriques sont dangereux dans les mains de personnes inexpérimentées.
- **Entretenez les outils électriques et les accessoires. Inspectez-les pour vérifier qu'aucune pièce mobile n'est grippée ou mal alignée, qu'aucune pièce n'est cassée, et pour tout autre problème pouvant affecter leur fonctionnement. Si un outil électrique est endommagé, il doit être réparé avant d'être réutilisé.** De nombreux accidents sont dus à des outils électriques mal entretenus.
- **Maintenez les accessoires de coupe affûtés et propres.** Des accessoires de coupes bien entretenus et bien affûtés risquent moins de se coincer et facilitent le contrôle de l'outil.

UTILISATION ET ENTRETIEN DES OUTILS ALIMENTÉS PAR BATTERIE

- **La batterie ne doit être rechargée qu'avec le chargeur spécifié par le fabricant.** Un chargeur adapté à un seul type de batterie peut présenter un risque d'incendie s'il est utilisé avec une batterie différente.
- **Utilisez les outils électriques uniquement avec les batteries spécifiquement indiquées.** L'utilisation de toute autre batterie peut créer un risque de blessures et d'incendie.
- **Lorsque la batterie n'est pas utilisée, elle doit être rangée loin de tout objet métallique, tel que trombone, pièce de monnaie, clef, clou, vis et tout autre petit objet métallique qui risquerait de mettre en contact ses bornes.** Court-circuiter les bornes de la batterie peut provoquer des brûlures et un incendie.
- **Si la batterie est soumise à des conditions d'utilisation excessives, du liquide peut s'en échapper. Évitez tout contact avec ce liquide. En cas de contact accidentel, rincez à grande eau. En cas de contact avec les yeux, vous devez en outre consulter un médecin.** Le liquide qui s'échappe des batteries peut provoquer des irritations et des brûlures.
- **N'utilisez pas une batterie ou un outil endommagé ou modifié. Les batteries modifiées ou endommagées peuvent avoir un comportement imprévisible pouvant provoquer un incendie, une explosion ou un risque de blessure.**
- **N'exposez pas la batterie ou l'outil à des flammes ou à une température excessive.** L'exposition au feu ou à des températures supérieures à 100°C peut provoquer une explosion.

- **Respectez toutes les instructions de charge et ne rechargez pas la batterie ou l'outil quand la température ambiante est en dehors de la plage spécifiée dans les instructions.** Une recharge incorrecte ou recharger une batterie sous des températures hors de la plage spécifiée peut endommager la batterie et accroître le risque d'incendie.

SERVICE

- **Faites réparer votre outil électrique par un réparateur qualifié n'utilisant que des pièces de rechange identiques.** Cela garantit que l'outil électrique reste sûr.
- **Ne faites jamais réparer une batterie endommagée.** La réparation des batteries doit toujours être effectuée par le fabricant ou des réparateurs agréés.

⚠ AVERTISSEMENT: Lisez toutes les consignes de sécurité, les instructions, les illustrations et les spécifications de sécurité fournies avec cet outil électrique. Le non-respect de l'ensemble des consignes listées ci-après est susceptible d'entraîner un risque de choc électrique, d'incendie et/ou de blessures graves. Conservez toutes les mises en garde et instructions pour consultation ultérieure. **Conservez toutes les mises en garde et instructions pour consultation ultérieure.**

APPRENTISSAGE

- Lisez attentivement le manuel d'utilisation. Familiarisez-vous avec les commandes et l'utilisation correcte de l'outil.
- Ne laissez jamais des enfants ou des personnes non familiarisées avec les présentes instructions utiliser l'outil. Les réglementations locales peuvent restreindre l'âge de l'opérateur.
- Nous vous rappelons que l'opérateur ou l'utilisateur est responsable en cas d'accidents ou de dangers impliquant d'autres personnes ou leurs biens.

PRÉPARATION

- N'utilisez jamais l'outil si des personnes, notamment des enfants, ou des animaux de compagnie sont à proximité.
- Portez en permanence des protections oculaires et des chaussures robustes pendant l'utilisation de l'outil.
- La distance entre la machine et les passants doit être d'au moins 15 m.
- N'utilisez jamais la machine lorsque l'opérateur est fatigué, malade ou sous l'influence de l'alcool ou d'autres drogues.

FONCTIONNEMENT

- Utilisez l'outil exclusivement à la lumière du jour ou sous une lumière artificielle suffisante.
- N'utilisez jamais la machine si ses boucliers/dispositifs de protection ne sont pas assemblés ou sont endommagés.
- Mettez le moteur en marche uniquement quand vos mains et pieds sont éloignés des accessoires de coupe.
- Débranchez toujours la machine de l'alimentation électrique (c-à-d retirez la batterie).
 - Chaque fois que vous laissez l'outil sans surveillance.
 - Avant d'éliminer un bouchage.
 - Avant d'inspecter, de nettoyer ou de travailler sur l'outil.
 - Après avoir percuté un objet étranger.
 - Si l'outil se met à vibrer anormalement.
- Prenez garde à ce que vos pieds et vos mains ne soient pas blessés par les pièces de coupe.
- Veillez à ce que les ouïes de ventilation ne soient jamais bouchées par des débris.

ENTRETIEN ET RANGEMENT

- Débranchez la machine de l'alimentation (c-à-d retirez la batterie) avant d'effectuer des travaux de maintenance ou d'entretien.
- Utilisez exclusivement les pièces et accessoires de rechange recommandés par le fabricant.
- Inspectez et entretenez l'outil régulièrement. Faites réparer l'outil exclusivement par un réparateur agréé.
- Rangez l'outil hors de portée des enfants quand vous ne l'utilisez pas.

CONSIGNES DE SECURITE COMPLEMENTAIRES

- **Évitez les environnements dangereux** – N'utilisez pas les taille-bordures sur des pentes mouillées et détrempées.
- **Les dispositifs de protection doivent toujours être assemblés et en bon état de marche.**
- **Maintenez vos mains et vos pieds éloignés de la zone de coupe.**
- **Pour réduire le risque de blessures, ne travaillez jamais sur une échelle ou un autre support non sûr. Ne positionnez jamais l'unité de coupe plus haut que votre taille.**
- **Inspectez l'unité de coupe à intervalles courts et réguliers pendant l'utilisation ou immédiatement si vous constatez un changement notable dans son comportement de coupe.**

- **Pour des résultats optimaux, votre batterie doit être rechargée dans un endroit où la température est supérieure à 5°C et inférieure à 40°C.** Ne la stockez pas à l'extérieur ou dans un véhicule.
- **Si une personne s'approche de vous, éteignez immédiatement le moteur et l'unité de coupe.**
- **Avertissez l'opérateur des dangers du rebond de lame (uniquement avec la lame à 3 dents).**
 - Un rebond de lame peut se produire si la lame en rotation entre en contact avec un objet qu'elle ne coupe pas immédiatement.
 - Le rebond de lame peut être suffisamment violent pour projeter l'outil et/ou l'opérateur dans n'importe quelle direction et provoquer la perte de contrôle de l'outil.
 - Le rebond de lame peut se produire sans avertissement si la lame se coince, se bloque ou s'accroche.
 - Un rebond de lame a une plus forte probabilité de se produire dans les endroits où il est difficile de voir le matériau à couper.
- **N'assemblez jamais une lame sur un outil sans correctement installer toutes les pièces requises. Ne pas utiliser les pièces appropriées peut provoquer la désolidarisation et la projection de la lame, et des blessures graves chez l'opérateur et/ou d'autres personnes. Jetez les lames tordues, voilées, fissurées, cassées ou présentant la moindre détérioration. Utilisez une lame affûtée. Une lame émoussée a une plus forte probabilité de se coincer et de provoquer un rebond (uniquement pour la lame à 3 dents).**
- **Un fil/lame en roue libre peut provoquer des blessures pendant qu'il reste en rotation après que vous ayez relâché l'interrupteur-gâchette ou après l'arrêt du moteur. Maintenez un contrôle approprié jusqu'à ce que le fil/lame se soit complètement arrêté de tourner.**
- Utilisez exclusivement les batteries et les chargeurs EGO listés ci-dessous :

BATTERIE	CHARGEUR
BAX1500	CHX5500E

- **Les outils alimentés par batterie n'ont pas à être branchés dans une prise électrique, ils sont donc toujours prêts à fonctionner.** Prenez garde aux dangers potentiels même quand l'outil n'est pas en fonctionnement. Faites attention pendant l'entretien ou la réparation.
- **Ne lavez pas l'outil avec un tuyau. Évitez que de l'eau ne pénètre dans le moteur et sur les connexions électriques.**

- **Si des situations non couvertes par ce manuel se produisent, faites preuve de prudence et de bon sens. Contactez le centre de réparation EGO pour lui demander conseil.**

CONSERVEZ CE MANUEL D'UTILISATION!
SPÉCIFICATIONS

Unité de coupe	Tête de coupe	Lame en métal à 3 dents	
Tension	56V	56V	
Régime à vide	4000-5800 /min	4000-5800 /min	
Température d'utilisation recommandée :	0 °C~40 °C		
Température de stockage recommandée :	-20 °C~70 °C		
Type de fil de coupe	2,4mm	/	
Lame de coupe	/	ABB1203	
Largeur de coupe	38cm	30cm	
Poids	6,8kg	6,46kg	
Niveau de puissance acoustique mesuré L _{WA}	94,2dB(A) K=1,8dB(A)	96,3dB(A) K=2,1dB(A)	
Niveau de pression acoustique au niveau des oreilles de l'opérateur L _{PA}	81,9dB(A) K=2,5dB(A)	83,4dB(A) K=4,1dB(A)	
Niveau de puissance acoustique garanti L _{WA} (d'après 2000/14/CE)	96dB(A)	98dB(A)	
Vibration a _n	Poignée gauche	1,9m/s ² K=1,5m/s ²	1,9m/s ² K=1,5m/s ²
	Poignée droite	1,5m/s ² K=1,5m/s ²	1,3m/s ² K=1,5m/s ²

- La valeur totale des vibrations indiquée a été mesurée selon une procédure conforme à une méthode de test standardisée et peut servir pour comparer différents outils.
- La valeur totale des vibrations indiquée peut également servir pour effectuer une première évaluation de l'exposition.

REMARQUE : L'émission de vibrations pendant l'utilisation réelle de l'outil électrique est fonction de la manière dont il est utilisé et peut différer de la valeur indiquée. Pour se protéger, l'opérateur doit porter des gants et un casque antibruit dans les conditions actuelles d'utilisation.

CONTENU DE L'EMBALLAGE

NOM DE PIÈCE	QUANTITÉ
Débroussailleuse	1
Lame à 3 dents avec protège-lame	1
Capot de protection	1
Écrou	1
Bride externe	1
Clé six pans	1
Clé multifonction	1
Coussinet de hanche	1
Manuel d'utilisation	1

DESCRIPTION

DESCRIPTION DE VOTRE DÉBROUSSAILLEUSE (Image A)

1. Ligne de coupe:
2. Assemblage du carter
3. Manche
4. Interrupteur-gâchette
5. Bouton de déverrouillage
6. Boulon papillon
7. Crochet
8. Prise
9. Plaque du carter
10. Guidon
11. Vis d'étanchéité
12. Trou de blocage du manche
13. Lame de coupe
14. Accessoire supplémentaire pour le carter
15. Lame à 3 dents
16. Protège-lame
17. Bride externe

18. Écrou
19. Clé Multifonctions
20. Clé à six pans
- 21*. Coussinet de hanche (vendu séparément)

⚠ AVERTISSEMENT : N'utilisez jamais l'outil sans son capot de protection solidement assemblé. Le capot de protection doit toujours être assemblé sur l'outil pour protéger l'utilisateur.

⚠ AVERTISSEMENT : Quand l'outil est équipé avec une tête de coupe, le capot de protection auxiliaire avec coupe-fil doit être assemblé sur le capot de protection. Ne pas respecter cette exigence provoquera un allongement excessif du fil de coupe et la surcharge du moteur. N'utilisez jamais la tête de coupe sans le capot de protection auxiliaire.

ASSEMBLAGE

⚠ AVERTISSEMENT : Si des pièces sont endommagées ou manquantes, n'utilisez pas la débroussailleuse tant que toutes les pièces n'ont pas été remplacées. Utilisez la débroussailleuse avec des pièces endommagées ou manquantes peut provoquer des blessures corporelles graves.

⚠ AVERTISSEMENT : N'essayez pas de modifier la débroussailleuse ou de créer des accessoires non recommandés pour l'usage avec ce produit. De tels modifications et changements constituent un usage impropre et peuvent engendrer des situations dangereuses pouvant provoquer des blessures corporelles graves.

⚠ AVERTISSEMENT : Portez toujours des gants épais lors de l'installation ou du démontage du capot de protection et pendant toutes les opérations d'entretien de la lame à 3 dents ou du coupe-fil. Prenez garde au coupe-fil présent sur le capot de protection auxiliaire et à la lame à 3 dents. Protégez vos mains pour éviter qu'elles ne soient blessées par les lames.

⚠ AVERTISSEMENT : Pour éviter un démarrage accidentel pouvant provoquer des blessures corporelles graves, retirez toujours la batterie de l'outil avant toute opération d'assemblage de pièce, de réglage ou de nettoyage et quand l'outil n'est pas utilisé.

⚠ AVERTISSEMENT : N'utilisez jamais l'outil sans le capot de protection et le guidon solidement assemblés. Ne pas respecter cette exigence peut provoquer des blessures corporelles graves.

ASSEMBLER ET RÉGLER LE GUIDON

La débroussailleuse se range dans la position montrée sur l'image B. Desserrez d'abord la vis papillon du connecteur, puis relevez le guidon de 180° autour du manche (Image C), tournez-le de 90° dans le sens antihoraire pour le placer face à la tête de coupe (Image D). Pour terminer, déplacez-le d'avant en arrière jusqu'à trouver une position de travail confortable et terminez en resserrant la vis.

REMARQUE : L'utilisation de la machine avec le guidon perpendiculaire au manche est uniquement autorisée.

ASSEMBLER LE CAPOT DE PROTECTION

Desserrez et enlevez les deux vis du carter (Image E), alignez les trous de montage du carter avec les trous de montage, puis verrouillez le carter sur la base du manche avec les deux vis et deux rondelles à ressort (Image F).

⚠ AVERTISSEMENT : Veillez à ce que la surface interne du capot de protection soit dirigée vers la tête de coupe (Image F & G).

⚠ AVERTISSEMENT : Quand la débroussailleuse est utilisée comme coupe-herbe avec une tête de coupe, l'accessoire supplémentaire pour le carter doit être assemblé sur le carter. Ne pas respecter cette exigence peut entraîner une longueur excessive du fil de coupe et une surcharge du moteur.

REEMPLACER LA TÊTE DE COUPE PAR LA LAME À 3 DENTS

La tête de coupe est assemblée comme illustré sur le Image G. Démontez la tête de coupe et assemblez la lame à trois dents sur la débroussailleuse.

1. Appuyez sur les boutons de déverrouillage du support de bobine et sortez le support de bobine en le tirant vers l'extérieur (Image H1 & H2).
2. Tournez le boîtier supérieur pour aligner la fente de la bride avec le trou de verrouillage du manche dans le boîtier d'engrenage et insérez un stabilisateur dans le trou (Image H3).
3. Tournez la clé à douille dans le sens des aiguilles d'une montre pour retirer l'écrou et le boîtier supérieur (Image H4).
4. Démontez le capot de protection auxiliaire en retirant les trois vis et rondelles (Image H5).
5. La lame est fournie avec un protège-lame. Avant d'assembler la lame sur la débroussailleuse, le protège-lame doit être retiré en défilant la tige de blocage du crochet du protège-lame (Image I1).

Image G & I1 Description des pièces, voir ci-dessous :

G-1	Bride interne	G-6	Fil de coupe
G-2	Rondelle de bride	G-7	Support de bobine
G-3	Boîtier de bobine	G-8	Couvercle de boîtier de bobine
G-4	Écrou	I-1	Tige de blocage
G-5	Ressort	I-2	Crochet

REMARQUE : Pour éviter de vous blesser, vous devez porter des gants avant toute opération sur la lame à 3 dents.

6. Assemblez la bride intérieure et le couvercle de la bride en position (Image I2).
7. Assemblez la lame sur l'arbre du moteur, en veillant à ce que la surface de la lame affleure la surface du renflement de la bride intérieure. Assemblez la bride extérieure et l'écrou (Image I3). Serrez un peu l'écrou à la main dans le sens contraire des aiguilles d'une montre.
8. Placez le boîtier d'engrenage contre une surface rigide pour faire support. En tenant le manche de la débroussailleuse d'une main et en tenant la clé multifonction de l'autre main, serrez l'écrou dans le sens de la flèche présente sur la bride externe (Image I4).

REEMPLACER LA LAME À TROIS DENTS PAR LA TÊTE DE COUPE

La lame de coupe à trois dents est assemblée comme illustré sur le Image J1. Démontez la lame à trois dents et assemblez la tête de coupe sur la débroussailleuse.

1. Tournez la lame pour aligner la fente de la bride avec le trou de verrouillage du manche dans le boîtier d'engrenage et insérez un stabilisateur dans le trou.
2. Positionnez le boîtier d'engrenage contre une surface solide servant de support. Avec une main, tenez le manche de la débroussailleuse et avec l'autre main, saisissez la clé multifonctions pour desserrer l'écrou dans le sens des aiguilles d'une montre.
3. Retirez l'écrou, la bride extérieure, la bride intérieure, la lame, le couvercle de la bride intérieure et la bride intérieure de la débroussailleuse (Image J2).

Image J1, J3 & J7 Description des pièces ci-dessous :

J-1	Manche	J-6	Écrou
J-2	Bride intérieure	J-7	Fente de la bride
J-3	Couvercle de bride	J-8	Ressort
J-4	Lame à trois dents	J-9	Encoche
J-5	Bride extérieure	J-10	Œillet

FR

REMARQUE : Pour éviter les blessures, lorsque la lame à trois dents n'est pas utilisée, rangez la lame dans le protège-lame.

- Assemblez l'accessoire supplémentaire pour le carter à la débroussailleuse en serrant les trois vis et les rondelles.
- Assemblez le boîtier inférieur sur le boîtier d'engrenage en serrant l'écrou et mettez le ressort en place (Image J3).
- Pliez et enrroulez le fil de coupe sur la bobine comme illustré sur le Image J4. Puis insérez les deux extrémités du fil dans les deux encoches opposées de la bobine (Image J5) et placez la bobine dans son support en alignant les encoches avec les œillets du boîtier (Image J7). Pour terminer, alignez les encoches du support de bobine avec les languettes de la base de la bobine et appuyez uniformément le boîtier vers le bas en veillant à ce qu'il s'encastre bien (Image J6).

REMARQUE : Ne pas enrrouler le fil de coupe dans le sens indiqué provoquera un dysfonctionnement de la tête de coupe.

UTILISATION

⚠ AVERTISSEMENT : Veillez à ne pas devenir moins prudent au fur et à mesure que vous vous familiarisez avec cet outil. Gardez à l'esprit qu'une seconde d'inattention peut suffire pour provoquer des blessures graves.

⚠ AVERTISSEMENT : Portez toujours une protection oculaire et une protection auditive. Sans protection, des objets peuvent être projetés dans vos yeux et d'autres blessures graves peuvent se produire.

⚠ AVERTISSEMENT : N'utilisez aucun accessoire ou pièce non recommandé par le fabricant de ce produit. L'utilisation d'accessoires ou de pièces non recommandés peut provoquer de graves blessures corporelles.

COMMENT TENIR LA DÉBROUSSAILLEUSE

Avant de connecter la batterie du sac à dos à la débroussailleuse, placez le sac à batterie sur votre dos et assemblez le coussinet de hanche sur le harnais de votre sac à dos en vous référant au manuel du BAX1500 et AHP1500.

Assemblez le coussinet de hanche à la débroussailleuse en raccordant le crochet au trou de montage (Image K). Choisissez l'un des huit trous du manche pour optimiser le confort d'utilisation.

Tenez l'outil à deux mains sur la droite de votre corps (Image S). La tête de coupe ou la lame doit être parallèle au sol à une distance de coupe appropriée sans que l'opérateur soit penché.

Retirer la débroussailleuse peut être réalisé de deux façons. Relâchez les boucles de poitrine et de la ceinture (Image L1) ou appuyez sur le crochet du coussinet de hanche et écartez-le du trou de montage sur le manche.

⚠ AVERTISSEMENT : En cas d'urgence, détacher les boucles de la poitrine et de la ceinture est la méthode la plus rapide pour dégager la débroussailleuse.

⚠ AVERTISSEMENT : Vous ne devez pas utiliser la bandoulière simple et la bandoulière double avec la batterie du sac à dos simultanément.

Installer la batterie (Image L2)

Align **▲** of plug with **▲** of brush cutter. Insérez la fiche dans la machine jusqu'à ce que le joint vert disparaisse complètement dans la prise.

Retrait

Retirez le cordon de la batterie de la rainure de montage et retirez la fiche de la débroussailleuse.

ALLUMER/ÉTEINDRE LA DÉBROUSSAILLEUSE

Allumer l'outil

Poussez le bouton de déverrouillage en position "ON" (MARCHE) (Image M). Déplacez la petite gâchette vers le haut et appuyez sur l'interrupteur à gâchette pour démarrer la débroussailleuse. Une pression différente sur la gâchette entraîne une vitesse de rotation variable de l'unité de coupe.

Image L1 & M Description des pièces, voir ci-dessous :

L-1	Boucle de poitrine	M-1	Bouton de déverrouillage
L-2	Boucle de ceinture	M-2	Petite gâchette
L-3	Crochet	M-3	Interrupteur à gâchette

Éteindre l'outil

Relâchez l'interrupteur à gâchette et poussez le bouton de déverrouillage en position "OFF" (ARRÊT).

AVERTISSEMENT : Retirez toujours la batterie de l'outil pendant les pauses durant le travail et après avoir terminé le travail.

UTILISER LA DEBROUSSAILLEUSE

⚠ AVERTISSEMENT : Quand vous utilisez cet outil, portez une tenue appropriée pour réduire le risque de blessures. Ne portez pas de vêtement ample ni de bijou. Portez des protections oculaires et auditives. Portez toujours des gants, des bottes et des pantalons longs et épais. Ne portez pas de shorts ni de sandales et n'utilisez pas l'outil pieds nus. Avant d'utiliser cet outil, regardez autour de vous pour vous assurer que la zone de travail est sécurisée et qu'il n'y a pas d'autres personnes, animaux ou objets à proximité. Assurez-vous que ceux-ci sont éloignés d'au moins 15 mètres de l'outil. Puis assurez-vous de vous protéger les yeux, de porter des vêtements appropriés et de garder un bon équilibre.

Avant chaque utilisation, vérifiez qu'il n'y a pas de pièces endommagées / usées. Vérifiez la tête de coupe, la lame à trois dents, le carter, l'accessoire supplémentaire du carter et le guidon, et remplacez toutes les pièces qui sont fissurées, déformées, pliées ou endommagées. Le bord de la lame de coupe proche de l'accessoire supplémentaire du carter s'use avec le temps. Il est recommandé de l'affûter régulièrement avec une lime ou de la remplacer par une lame neuve.

Après chaque utilisation, nettoyez la débroussailleuse.

UTILISER LA TÊTE DE COUPE

Régler la longueur du fil de coupe

La tête de coupe permet à l'opérateur d'allonger le fil de coupe sans éteindre le moteur. Quand le fil de coupe devient usé ou effiloché, vous pouvez l'allonger en frappant légèrement le bouton de frappe sur le sol pendant que l'outil est en marche.

REMARQUE : L'allongement du fil est plus difficile quand il devient trop court.

⚠ AVERTISSEMENT : Ne retirez pas et ne modifiez pas l'assemblage du coupe-fil. Si la longueur du fil de coupe est excessive, cela peut provoquer la surchauffe du moteur et des blessures corporelles graves.

Changer le fil de coupe

⚠ AVERTISSEMENT : N'utilisez jamais de corde, de fil métallique, de fil à renfort métallique, etc., car ils peuvent se casser et devenir des projectiles dangereux.

Appuyez sur les languettes du support de bobine et sortez le support de bobine en le tirant vers l'extérieur (schémas H1 & H2). Suivez l'étape 6 du paragraphe **"REMPLACER LA LAME A TROIS DENTS PAR LA TÊTE DE COUPE"** pour assembler un nouveau fil de coupe sur la débroussailleuse.

Utiliser la lame de coupe à trois dents

⚠ AVERTISSEMENT : Pour couper la végétation sauvage et les broussailles, abaissez la lame à 3 dents en rotation vers le bas sur la végétation pour créer un effet de hachage. Utilisez la débroussailleuse comme une faux (balancez-la à droite et à gauche) au niveau du sol. Ne positionnez pas l'unité de coupe plus haut que votre taille.

⚠ AVERTISSEMENT : Plus l'unité de coupe est haut par rapport au sol, plus il y a de risques de blessures dues aux projections latérales de végétaux coupés.

⚠ AVERTISSEMENT : Lors de la coupe de jeunes arbustes ou d'autres matériaux en bois d'un diamètre allant jusqu'à 2 cm, utilisez le côté gauche de la lame pour éviter des rebonds de lame. N'essayez pas de couper des matériaux en bois d'un diamètre supérieur, car la lame risque de s'accrocher ou de renvoyer les végétaux coupés vers l'avant. Cela peut provoquer la détérioration de la lame ou de la débroussailleuse, vous en faire perdre le contrôle et provoquer des blessures corporelles.

⚠ AVERTISSEMENT : L'usage incorrect d'une lame de débroussailleuse peut la fissurer, l'ébrécher ou la faire éclater. Les morceaux projetés peuvent gravement blesser l'opérateur ou les autres personnes. Pour réduire le risque de blessures corporelles, il est essentiel de prendre les précautions suivantes :

- Évitez le contact avec des objets étrangers durs ou rigides, par exemple des pierres, des cailloux ou des morceaux de métal.
- Ne coupez jamais d'arbustes ou de broussailles dont le diamètre est supérieur à 2 cm.
- Inspectez la lame à intervalles courts et réguliers pour vérifier qu'elle n'est pas endommagée. Ne continuez pas à travailler avec une lame endommagée.
- Réaffûtez la lame régulièrement (quand elle est visiblement émoussée) et faites-la équilibrer si nécessaire (cela doit être fait par un réparateur qualifié).

Rebond de lame

Faites extrêmement attention lors de l'utilisation de la lame à 3 dents avec cet outil. Le rebond de lame est une réaction pouvant se produire quand la lame en rotation entre en contact avec quelque chose qu'elle ne peut pas couper. Ce contact peut stopper la lame instantanément et brusquement projeter l'outil loin de l'objet touché. Cette réaction peut être suffisamment violente pour faire perdre le contrôle de l'outil à l'opérateur. Le rebond de lame peut se produire sans avertissement si la lame se coince, se bloque ou s'accroche. Cela a une plus forte probabilité de se produire dans les endroits où il est difficile de voir le matériau à couper. Pour couper facilement et de manière sûre, approchez des végétaux à couper avec la débroussailleuse de la droite vers la gauche. En cas de contact avec des végétaux épais ou des objets imprévus, cette méthode permet normalement de minimiser le rebond de lame.

FR

ENTRETIEN

⚠ AVERTISSEMENT : Avant d'inspecter, de nettoyer ou de réparer l'outil, éteignez le moteur, attendez que toutes les pièces mobiles se soient arrêtées et retirez la batterie. Ne pas respecter ces instructions peut provoquer des blessures corporelles graves et des dommages matériels.

⚠ AVERTISSEMENT : L'outil ne doit être réparé qu'avec des pièces de rechange identique. L'utilisation de toute autre pièce peut créer un danger ou détériorer l'outil. Pour garantir la sécurité et la fiabilité, toutes les réparations doivent être effectuées par un réparateur qualifié.

NETTOYER L'OUTIL

N'utilisez pas de solvant pour nettoyer les pièces en plastique. La plupart des plastiques peuvent être détériorés par de nombreux solvants différents vendus dans le commerce. Utilisez des chiffons propres pour enlever les saletés, les poussières, les huiles, les graisses, etc.

NETTOYER L'OUTIL

- Après chaque utilisation de la tête de coupe ou de la lame à 3 dents, enlevez les débris, la terre et l'herbe de la lame, de la tête de coupe et du capot de protection avec une brosse douce.
- **REMARQUE :** Quand le coupe-fil est émoussé, faites-le affûter par un technicien qualifié ou changez-le par un coupe-fil neuf si nécessaire.

- Après chaque utilisation de la débroussailleuse, nettoyez l'unité de coupe avec un chiffon humide et du détergent doux.
- N'utilisez pas de détergent puissant sur le boîtier en plastique ou sur la poignée, car ils peuvent être endommagés par certaines huiles aromatiques, par exemple de pin et de citron, et par les solvants, par exemple l'essence. L'humidité peut également générer un risque de choc électrique. Essuyez les traces d'humidité avec un chiffon doux et sec.
- Avec une petite brosse ou un petit aspirateur, nettoyez les ouïes de ventilation du boîtier arrière.

LUBRIFIER LE BOÎTIER D'ENGRENAGE

Pour optimiser le fonctionnement et maximiser la durée de vie, lubrifiez le boîtier d'engrenage avec une graisse spéciale (4~5 g chaque fois) toutes les 50 heures d'utilisation.

La graisse spéciale doit satisfaire aux critères suivants :

1. Appartenir à la classe NLGI-1 de profondeur de pénétration d'un cône selon la norme DIN51818.
2. Graisse à base d'esters.
3. Avoir d'excellentes propriétés de démarrage à basse température, de résistance aux pressions extrêmes, au cisaillement mécanique et à l'abrasion, et de stabilité à l'oxydation.
4. Températures d'utilisation comprises entre -40 °C et 180 °C.

Débranchez la fiche de la batterie et la vis d'étanchéité. Lubrifiez le boîtier d'engrenage par le trou de graissage.

⚠ AVERTISSEMENT : Ne lubrifiez pas pendant que la débroussailleuse est encore connectée à la batterie ou encore en fonctionnement.

RANGER L'OUTIL

- Retirez la batterie de l'outil.
- Portez des gants épais pour nettoyer intégralement l'outil.
- Recouvrez la lame à 3 dents avec le protège-lame pour pouvoir la ranger de manière sûre (Image N).
- Rangez l'outil dans un endroit sec, bien aéré, fermé à clé ou en hauteur, et hors de portée des enfants. Ne rangez pas l'outil sur ou à côté d'engrais, d'essence ou d'autres substances chimiques.

REMARQUE : N'utilisez pas votre machine avec des lames endommagées ou émoussées. Cela peut la mettre en surcharge et la coupe ne serait pas satisfaisante.

Protection de l'environnement

Ne jetez pas les appareils électriques avec les déchets ménagers non triés, déposez-les dans des centres de collecte spécifiques.

Conformément à la directive européenne 2012/19/UE, les équipements électriques et électroniques qui ne sont plus utilisables, et conformément à la directive européenne 2006/66/CE, les batteries rechargeables et les piles usagées ou défectueuses doivent être collectés séparément.

Si les appareils électriques sont jetés dans des décharges ou des dépôts d'ordures, des substances dangereuses peuvent s'infiltrer jusque dans la nappe phréatique et entrer dans la chaîne alimentaire, avec un effet néfaste sur votre santé et votre bien-être.

DÉPANNAGE

FR

PROBLÈME	URSACHE	LÖSUNG
La machine ne démarre pas	<ul style="list-style-type: none"> ■ La batterie n'est pas branchée à la débroussailleuse ou il n'y a pas de contact électrique entre la débroussailleuse et la batterie. ■ La batterie est déchargée. ■ Vous n'avez pas positionné le bouton de déverrouillage dans la position "ON" (Marche) avant d'appuyer sur les interrupteurs marche/arrêt. 	<ul style="list-style-type: none"> ■ Rebranchez la fiche de la batterie dans la débroussailleuse. ■ Rechargez la batterie avec le chargeur spécifié. ■ Avant d'utiliser l'outil, vérifiez que le bouton de déverrouillage est dans la position de déverrouillage.
La débroussailleuse s'arrête de fonctionner	<ul style="list-style-type: none"> ■ La batterie ou la débroussailleuse est trop chaude. ■ La débroussailleuse est surchargée. ■ La batterie est déconnectée de l'outil. ■ La batterie est déchargée. 	<ul style="list-style-type: none"> ■ Laissez la batterie ou la débroussailleuse refroidir jusqu'à ce que sa température redevienne normale. ■ Le moteur pourra redémarrer quand la charge aura été retirée. Pour un travail continu, réduisez la charge de la machine. ■ Réinstallez la batterie. ■ Rechargez la batterie avec le chargeur spécifié.
Bruits ou vibrations excessifs.	<ul style="list-style-type: none"> ■ Boîtier d'engrenage sec ■ Le fil de coupe est déséquilibré. ■ La lame à trois dents est émoussée ou endommagée 	<ul style="list-style-type: none"> ■ Retirer le vis d'étanchéité et ajoutez de l'huile de lubrification. ■ Frappez légèrement le bouton de frappe sur le sol pendant l'utilisation de l'outil pour faire avancer le fil de coupe. ■ Remplacez la lame par une lame neuve.
Le fil de coupe ne peut pas être libéré.	<ul style="list-style-type: none"> ■ Il n'y a plus de fil dans la bobine. ■ Le fil de coupe n'a pas été installé correctement. 	<ul style="list-style-type: none"> ■ Assemblez un nouveau fil de coupe dans la débroussailleuse. ■ Retirez le fil de coupe et ré-assemblez-le.

GARANTIE

POLITIQUE DE GARANTIE EGO

Veuillez consulter le site egopowerplus.com pour trouver l'ensemble des modalités et conditions de la politique de garantie EGO

¡LEA TODAS LAS INSTRUCCIONES!



LEA EL MANUAL DEL USUARIO

ADVERTENCIA: Para garantizar la seguridad y fiabilidad de la herramienta, confíe cualquier reparación y sustitución de piezas que sea necesaria a personal técnico cualificado.

SÍMBOLOS RELACIONADOS CON LA SEGURIDAD

El propósito de los símbolos de seguridad es el de atraer su atención hacia los posibles peligros que conlleva la utilización del producto. Los símbolos de seguridad y las explicaciones que los acompañan requieren su máxima atención y comprensión. Por sí solos, los símbolos de advertencia no eliminan los posibles peligros que pudieran existir. Las instrucciones y advertencias que aquí se incluyen no son sustitutas en modo alguno de las medidas de prevención adecuadas que deben tomarse para evitar posibles accidentes.

ADVERTENCIA: Antes de utilizar esta herramienta, asegúrese de haber leído y entendido perfectamente todas las instrucciones incluidas en este Manual del usuario, incluidos todos los símbolos de aviso sobre seguridad, como "PELIGRO", "ADVERTENCIA", y "PRECAUCIÓN". De no observarse todas las instrucciones proporcionadas a continuación podría existir un riesgo de incendio, electrocución, así como de lesiones físicas graves.

SIGNIFICADO DE LOS DISTINTOS SÍMBOLOS

SÍMBOLO DE AVISO DE SEGURIDAD: Indica PELIGRO, ADVERTENCIA, o PRECAUCIÓN, se puede usar en combinación con otros símbolos o pictogramas.

INSTRUCCIONES RELACIONADAS CON LA SEGURIDAD

Esta página muestra y describe los símbolos de seguridad que puede haber en este producto. Asegúrese de leer, comprender y cumplir todas las instrucciones que se indican en la máquina antes de proceder a su montaje y utilización.

ES

	Aviso de seguridad	Indica una situación potencialmente peligrosa que podría provocar lesiones.
	Lea el Manual del usuario	Para reducir el riesgo de lesiones, será necesario leer y entender el Manual del usuario antes de utilizar este producto.
	Utilizar protección ocular	Utilice siempre utilice gafas de seguridad o gafas con pantallas de protección lateral y una máscara que proteja completamente la cara cuando utilice este producto.
	Utilizar protección auditiva	Utilice siempre protección contra el ruido (tapones para los oídos u orejeras) para proteger sus oídos.
	Utilizar protección para la cabeza	Lleve puesto casco de seguridad para protegerse la cabeza de posibles impactos.
	Utilizar guantes de protección	Utilice guantes para proteger sus manos cuando manipule la cuchilla o la protección de la cuchilla. Utilice guantes resistentes y antideslizantes que mejoren el agarre y le protejan las manos.
	Utilizar calzado de seguridad	Lleve calzado de seguridad antideslizante siempre que utilice este equipo.
	Tener cuidado con el contragolpe de las cuchillas	Adverta al usuario del peligro de contragolpe de las cuchillas.

	y mantener alejadas a otras personas	Los objetos lanzados pueden rebotar y provocar lesiones personales o daños materiales. Asegúrese de que las personas y los animales domésticos se mantengan alejados cuando se esté usando la desbrozadora.
	Mantener alejadas a otras personas	Asegúrese de que las personas y los animales domésticos se mantengan a una distancia mínima de 15 m cuando se esté usando el cortabordes.
	No usar cuchillas redondas	No instale cuchillas redondas.
	No exponer a la lluvia	No utilice la herramienta bajo la lluvia ni la deje a la intemperie cuando esté lloviendo.
	CE	Este producto cumple las directivas de la CE aplicables.
	WEEE	Los productos eléctricos no deben eliminarse con la basura doméstica. Lívelos a un centro de reciclaje autorizado.
	Ruido	Nivel de potencia acústica garantizado. La emisión de ruido al medio ambiente cumple la directiva de la Comunidad Europea.
V	Voltios	Tension
	Corriente continua	Tipo o característica de la corriente
n_0	Velocidad en vacío	Velocidad de giro, sin carga
min^{-1}	Por minuto	Revoluciones por minuto

ADVERTENCIAS GENERALES SOBRE HERRAMIENTAS ELÉCTRICAS

⚠ ADVERTENCIA: Lea todas las advertencias, instrucciones, ilustraciones y especificaciones incluidas con esta herramienta eléctrica. Si no se cumplen todas las instrucciones que se enumeran a continuación, pueden producirse descargas eléctricas, incendios o lesiones graves.

Conservar todas las instrucciones y advertencias para futuras consultas.

El término "herramientas eléctricas" que aparece en las advertencias se refiere tanto a aquellas herramientas que funcionan conectadas a la red eléctrica (mediante cable) como a aquellas otras que funcionan con acumuladores (inalámbricas).

SEGURIDAD EN LA ZONA DE TRABAJO

- Mantenga la zona de trabajo limpia y bien iluminada. Los lugares desordenados o poco iluminados favorecen los accidentes.
- No utilice herramientas eléctricas en ambientes explosivos, por ejemplo, en presencia de líquidos, gases o polvo inflamables. Las herramientas eléctricas crean chispas que podrían hacer que el polvo o los humos se incendiaran.
- Mantenga a los niños y las demás personas alejados cuando esté utilizando una herramienta eléctrica. Cualquier distracción podría hacerle perder el control de la herramienta.

SEGURIDAD PERSONAL

- **Manténgase alerta, preste atención a lo que está haciendo y use el sentido común cuando esté utilizando una herramienta eléctrica. No utilice herramientas eléctricas cuando esté cansado o si se encuentra bajo los efectos de drogas, alcohol o fármacos.** Cualquier momento de descuido durante la utilización de herramientas eléctricas podría ocasionar lesiones físicas graves.
- **Utilice equipo de protección personal. Utilice siempre protección ocular.** El equipo de protección, como máscaras antipolvo, calzado de seguridad antideslizante, casco protector o protección auditiva, cuando se utiliza adecuadamente, reduce las lesiones personales.

- **Evite la puesta en marcha accidental de la herramienta.** Asegúrese de que el interruptor se encuentra en la posición de apagado antes de enchufar la herramienta a la red eléctrica y/o de acoplar la batería, así como al recoger o transportar la herramienta. Si lleva una herramienta eléctrica con el dedo puesto sobre el interruptor, o si enchufa una herramienta eléctrica con el interruptor encendido, pueden producirse accidentes.
- **Retire cualquier llave de ajuste o llave inglesa de la herramienta antes de activarla.** Una llave inglesa o una llave de ajuste enganchada a una parte giratoria de la herramienta puede producir lesiones físicas.
- **No se estire demasiado para alcanzar lugares de difícil acceso.** Mantenga una posición firme y equilibrada en todo momento. De este modo podrá controlar mejor la herramienta eléctrica en situaciones inesperadas.
- **Utilice ropa adecuada. No lleve puesta ropa holgada ni joyas.** Mantenga el pelo, la ropa y los guantes alejados de las piezas móviles. La ropa holgada, así como las joyas o el pelo largo podrían engancharse en las partes móviles de la herramienta.
- **Si se incluyen dispositivos de conexión a extractores y colectores de polvo, asegúrese de conectarlos y utilizarlos adecuadamente.** La utilización de dispositivos colectores de polvo puede reducir los peligros ocasionados por el polvo.
- **El hecho de haberse familiarizado con la herramienta por el uso frecuente no debe hacer que se descuide e ignore los principios de seguridad.** Una distracción puede provocar lesiones graves en una fracción de segundo.
- **Cuide las herramientas eléctricas y sus accesorios.** Examine las herramientas eléctricas por si alguno de sus elementos móviles está desalineado o trabado, o si hay piezas rotas u otra circunstancia que afecte a su funcionamiento. Si la herramienta eléctrica está dañada, llévela a reparar antes de usarla. Muchos accidentes se deben a un mantenimiento deficiente de las herramientas eléctricas.
- **Mantenga las herramientas de corte afiladas y limpias.** Las herramientas de corte bien afiladas tienen menos probabilidades de atascarse y son más fáciles de controlar.
- **Use la herramienta eléctrica, los accesorios, las brocas, etc., siguiendo las instrucciones y teniendo en cuenta las condiciones de trabajo y la tarea a realizar.** El uso de la herramienta eléctrica para fines diferentes a los previstos puede provocar situaciones de peligro.
- **Mantenga las asas y la superficie de agarre secas, limpias y libres de aceite y grasa.** Si las asas y las superficies de agarre están resbaladizas no se puede manejar la herramienta de forma segura ni mantener el control en las situaciones inesperadas.
- **Mantenga los cables alejados del área de trabajo de la herramienta.** Durante la utilización de la herramienta, los cables podrían quedar ocultos y cortarse accidentalmente.

UTILIZACIÓN Y MANTENIMIENTO DE HERRAMIENTAS A BATERÍA

UTILIZACIÓN Y CUIDADO DE LAS HERRAMIENTAS ELÉCTRICAS

- **No fuerce la herramienta eléctrica. Utilice la herramienta eléctrica adecuada para la tarea que vaya a realizar.** La herramienta correcta funcionará mejor y con más seguridad a la velocidad para la que ha sido diseñada.
- **No use la herramienta si el interruptor de alimentación no funciona.** Toda herramienta que no se puede controlar con el interruptor es peligrosa y debe repararse.
- **Guarde las herramientas eléctricas apagadas fuera del alcance de niños y no deje que las usen personas que no estén familiarizadas con estas instrucciones o con las herramientas.** Las herramientas eléctricas son peligrosas si las usan personas sin experiencia.
- **Recargue únicamente con el cargador especificado por el fabricante.** Un cargador que es adecuado para un tipo de batería puede ocasionar un incendio si es utilizado con otra batería.
- **Utilice herramientas eléctricas solamente con las baterías asignadas para las ellas.** El uso de otras baterías podría producir riesgo de lesiones físicas e incendio.
- **Cuando no se esté utilizando la batería, manténgala apartado de objetos metálicos como clips para papeles, monedas, llaves, clavos, tornillos, o cualquier otro objeto metálico pequeño que pudiera provocar un cortocircuito en sus terminales de corriente.** Un cortocircuito en los terminales de la batería podría provocar quemaduras o un incendio.

- **En condiciones de uso intensivo, es posible que se produzca una fuga de ácido de los acumuladores. Evite el contacto. Enjuague con agua si se produce un contacto accidental. Si el líquido entra en contacto con los ojos, solicite también atención médica.** El líquido que emana de la batería puede provocar irritaciones o quemaduras.
- **No utilice una batería o una herramienta que haya sido modificada o que esté dañada.** Las baterías dañadas o modificadas pueden tener un comportamiento impredecible y provocar un incendio, explosión o riesgo de lesiones.
- **No exponga la batería ni la herramienta al fuego ni a una temperatura excesiva.** La exposición al fuego o a una temperatura superior a 100 °C podría provocar una explosión.
- **Siga todas las instrucciones de carga y no cargue la batería ni la herramienta fuera del rango de temperatura especificado en las instrucciones.** Una carga incorrecta o a temperaturas fuera del rango especificado puede dañar la batería y aumentar el riesgo de incendio.

SERVICIO TÉCNICO

- **Las reparaciones de la herramienta eléctrica debe realizarlas un técnico cualificado, utilizando solo piezas de recambio idénticas.** Así se asegurará de que la herramienta eléctrica siga siendo segura.
- **No repare nunca baterías que estén dañadas.** Las baterías solo debe repararlas el fabricante o un centro de servicio técnico autorizado.

⚠ ADVERTENCIA: Lea todas las advertencias, instrucciones, ilustraciones y especificaciones incluidas con esta herramienta eléctrica. Si no se cumplen todas las instrucciones que se enumeran a continuación, pueden producirse descargas eléctricas, incendios o lesiones graves. Guarde todas las instrucciones y advertencias para consultarlas en el futuro.

Guarde todas las instrucciones y advertencias para consultarlas en el futuro.

FORMACIÓN

- Lea atentamente estas instrucciones. Familiarícese con los mandos y con la manera correcta de utilizar el aparato.
- Nunca permita que utilicen la herramienta las personas que no estén familiarizadas con estas instrucciones ni los niños. Es posible que las normativas locales limiten la edad de los usuarios.
- Tenga en cuenta que el usuario es responsable de los accidentes o riesgos causados a otras personas o a sus propiedades.

PREPARACIÓN

- Nunca utilice la herramienta cuando haya cerca otras personas, especialmente niños, o animales domésticos.
- Utilice siempre protección ocular y calzado robusto cuando use la herramienta.
- La distancia entre la máquina y otras personas debe ser al menos 15 m.
- No use nunca la máquina estando cansado, enfermo o bajo los efectos del alcohol u otras drogas.

INSTRUCCIONES DE USO

- Utilice la herramienta únicamente a plena luz del día o cuando exista iluminación artificial adecuada.
- No use nunca la herramienta si los dispositivos de protección están dañados o no están instalados en su lugar.
- No ponga en marcha el motor hasta haberse asegurado de tener las manos y los pies lo suficientemente apartados de los elementos de corte.
- Desconecte siempre la herramienta de la fuente de alimentación (es decir, quite la batería):
 - siempre que vaya a dejarla sin vigilancia;
 - antes de eliminar cualquier obstrucción;
 - antes de comprobar, limpiar o llevar a cabo cualquier operación en la máquina;
 - después de golpear un objeto extraño;
 - en cuanto se observen vibraciones anormales en la herramienta.
- Extreme las precauciones para evitar sufrir lesiones en los pies y las manos debido a la acción de los elementos de corte.
- Asegúrese siempre de que los orificios de ventilación están libres de residuos.

MANTENIMIENTO Y ALMACENAMIENTO

- Desconecte la herramienta de la alimentación eléctrica (es decir, quite la batería) antes de realizar trabajos de mantenimiento o limpieza.
- Utilice únicamente piezas de repuesto y accesorios recomendados por el fabricante.
- Examine la herramienta regularmente y lleve a cabo las operaciones de mantenimiento. Cualquier reparación de la herramienta debe realizarla un servicio técnico autorizado.
- Cuando no la esté utilizando, guarde la herramienta fuera del alcance de niños.

OTRAS ADVERTENCIAS DE SEGURIDAD

- Evite los entornos peligrosos - No utilice aparatos en una pendiente mojada o húmeda.
- Mantenga los dispositivos de protección en su lugar y en buen estado de funcionamiento.
- Mantenga las manos y los pies alejados de la zona de corte.
- Para reducir el riesgo de lesiones, nunca utilice la herramienta subido a una escalera ni a otra base insegura. Nunca eleve el accesorio de corte por encima de su cintura.
- Compruebe el elemento de corte con frecuencia mientras utiliza la herramienta o inmediatamente si observa cualquier cambio notable en la eficacia de corte.
- Para obtener resultados óptimos, deberá recargar la batería en lugares donde la temperatura ambiente sea mayor que 5° C y menor que 40° C. No la almacene en el exterior ni dentro de vehículos.
- Pare el motor y el elemento de corte si alguien se le acerca.
- Advierta al usuario del peligro de contragolpe de la cuchilla (solo cuando se usa la cuchilla de 3 dientes).
 - Puede producirse contragolpe de las cuchillas cuando la cuchilla giratoria entra en contacto con un objeto que no corta inmediatamente.
 - El contragolpe de las cuchillas puede ser lo bastante violento para provocar que el aparato y/o el usuario salgan impulsados en cualquier dirección, con la posibilidad de perder el control de la herramienta.
 - El contragolpe de las cuchillas se puede producir sin previo aviso si la cuchilla se queda trabada, se para o se engancha.
 - Es más probable que se produzca contragolpe de las cuchillas en zonas en las que resulta difícil ver el material que se está cortando.
- No instale ninguna cuchilla a una unidad sin colocar correctamente todas las piezas necesarias. Si no se utilizan las piezas adecuadas, la cuchilla podría salir despedida y provocar lesiones graves al usuario o a otras personas. Deseche las cuchillas que estén dobladas, deformadas, agrietadas, rotas o dañadas de cualquier otro modo. Utilice una cuchilla afilada. Una cuchilla embotada tiene más probabilidades de trabarse y de sufrir contragolpes (solo cuando se usa la cuchilla de 3 dientes).

- Una cuchilla/hilo que se mueve en inercia puede provocar lesiones mientras sigue girando tras haber parado el motor o soltado el gatillo. Mantenga un control adecuado hasta que la cuchilla/hilo haya dejado de girar completamente.

- Utilice únicamente los modelos de baterías y cargadores de EGO indicados a continuación:

BATERÍA	CARGADOR
BAX1500	CHX5500E

- Las herramientas que funcionan a batería no requieren enchufarse en una toma de corriente. Por lo tanto, siempre están listas para funcionar. Sea consciente de los posibles peligros, incluso cuando la herramienta no está funcionando. Preste especial atención al efectuar reparaciones u operaciones de mantenimiento en la herramienta.
- No limpie la herramienta utilizando una manguera. Evite que penetre agua en el motor y en las conexiones eléctricas.
- Si se produce alguna situación que no esté incluida en este manual, actúe con cuidado y sentido común. Póngase en contacto con el departamento de atención al cliente de EGO para solicitar ayuda.

CONSERVE ESTAS INSTRUCCIONES EN UN LUGAR SEGURO!

ESPECIFICACIONES

Elemento de corte	Cabezal del cortabordes	Cuchilla metálica de 3 dientes
Tensión	56V	56V
Velocidad sin carga	4000-5800 /min	4000-5800 /min
Temperatura Operativa Recomendada:	0°C-40°C	
Temperatura Recomendada de Almacenaje:	-20°C-70°C	
Tipo de hilo de corte	2,4mm	/
Cuchilla	/	ABB1203
Anchura de corte	38cm	30cm
Peso	6,8kg	6,46kg
Nivel de potencia acústica ponderado L_{WA}	94,2dB(A) K=1,8dB(A)	96,3dB(A) K=2,1dB(A)

Nivel de presión acústica medido a la altura del oído del usuario L_{PA}		81,9dB(A) K=2,5dB(A)	83,4dB(A) K=4,1dB(A)
Nivel de potencia acústica garantizado L_{WA} (medido según 2000/14/CE)		96dB(A)	98dB(A)
Nivel de vibraciones a_h	Mango izquierdo	1,9m/s ² K=1,5m/s ²	1,9m/s ² K=1,5m/s ²
	Mango derecho	1,5m/s ² K=1,5m/s ²	1,3m/s ² K=1,5m/s ²

- El nivel total de vibraciones especificado ha sido medido conforme al método de prueba estándar empleado en la industria y puede utilizarse para efectuar comparaciones entre herramientas.
- Asimismo, el nivel total de vibraciones declarado podrá utilizarse para efectuar una evaluación preliminar de la exposición del usuario a los niveles de vibración generados por la herramienta.

AVISO: Las vibraciones generadas durante el uso real de la herramienta eléctrica podrán diferir del valor declarado en función de la manera en que se utilice. A modo de protección, el usuario deberá utilizar guantes y protectores auditivos en condiciones reales de uso.

LISTA DE EMBALAJE

Denominación de pieza	Cantidad
Desbrozadora	1
Cuchilla de 3 dientes con funda	1
Conjunto de protección	1
Tuerca	1
Brida exterior	1
Llave hexagonal	1
Llave multifunción	1
Almohadilla para la cadera	1
Manual del usuario	1

DESCRIPCIÓN

FAMILIARÍCESE CON LA DESBROZADORA (fig. A)

1. Hilo de corte
2. Conjunto de protección
3. Tubo
4. Gatillo interruptor
5. Botón de desbloqueo del interruptor
6. Tornillo de mariposa
7. Gancho
8. Conexión
9. Placa de protección
10. Manillar
11. Tornillo de sellado
12. Orificio de bloqueo del tubo
13. Cuchilla de recorte del hilo
14. Accesorio protector
15. Cuchilla de 3 dientes
16. Funda de la cuchilla
17. Brida exterior
18. Tuerca
19. Llave multifunción
20. Llave hexagonal
- 21*. Almohadilla para la cadera (se vende por separado)

⚠ ADVERTENCIA: Nunca utilice la herramienta sin la protección instalada y firmemente sujeta en su sitio. La protección debe estar siempre en la herramienta para proteger al usuario.

⚠ ADVERTENCIA: Cuando la herramienta se equie con un cabezal cortabordes, el accesorio de la protección con la cuchilla de corte del hilo debe estar instalado sobre la protección. De lo contrario, se producirá un hilo de corte excesivamente largo y una sobrecarga del motor. No use nunca el cabezal cortabordes sin el accesorio de la protección.

CONJUNTO

⚠ ADVERTENCIA: Si alguna pieza falta o está dañada, no utilice la desbrozadora hasta haber sustituido dichas piezas. Podrían producirse lesiones graves si se usa la desbrozadora con piezas dañadas o si faltan piezas.

⚠ ADVERTENCIA: No intente modificar la desbrozadora ni fabricar accesorios no recomendados para el uso con este producto. Cualquier alteración o modificación se considerará uso indebido y podría provocar una situación peligrosa con riesgo de lesiones graves.

⚠ ADVERTENCIA: Lleve siempre guantes resistentes cuando instale o quite la protección y cuando realice el mantenimiento de la cuchilla de 3 dientes o de la cuchilla de corte del hilo. Tenga cuidado con la cuchilla de corte del hilo en el accesorio de la protección/la cuchilla de 3 dientes, y proteja sus manos para no lesionarse con ambas cuchillas.

⚠ ADVERTENCIA: Para evitar una puesta en marcha accidental que pudiera causar lesiones graves, quite siempre la batería de la herramienta antes de instalar piezas, hacer ajustes o limpiar la herramienta, así como cuando no la utilice.

⚠ ADVERTENCIA: Nunca utilice la herramienta sin la protección y el manillar instalado y firmemente sujetos en su sitio. De lo contrario, podría sufrir lesiones graves.

MONTAJE Y AJUSTE DEL MANILLAR

La desbrozadora se guarda como se indica en la Fig. B. Afloje primero el tornillo de mariposa en la junta de unión y, a continuación, levante el manillar 180° alrededor del tubo (Fig. C), gírelo 90° en sentido antihorario para que quede mirando hacia el cabezal de impacto (Fig. D). Por último, muévelo hacia atrás y hacia delante hasta llegar a una posición de trabajo cómoda y apriete el tornillo.

NOTA: Solo está permitido usar la herramienta con el manillar perpendicular al tubo.

MONTAJE DE LA PROTECCIÓN

Afloje los dos tornillos de la protección y quítelos (fig. E), alinee los orificios de montaje de la protección con los orificios de instalación y, a continuación, bloquee la protección sobre la base del tubo utilizando los dos tornillos, junto con dos arandelas elásticas (fig. F).

⚠ ADVERTENCIA: Asegúrese de que la superficie interna de la protección esté orientada hacia el cabezal de corte (fig. F y G).

⚠ ADVERTENCIA: Cuando la desbrozadora esté equipada con un cabezal cortabordes, deberá instalarse el accesorio protector sobre la protección. De lo contrario, podría producirse un hilo de corte excesivamente largo y una sobrecarga del motor.

SUSTITUIR EL CABEZAL DEL CORTABORDES POR LA CUCHILLA DE 3 DIENTES

Conste la fig. G para conocer las piezas del cabezal cortabordes. Desmonte el cabezal cortabordes y monte la cuchilla de tres dientes en la desbrozadora.

1. Presione las lengüetas de liberación situadas en el cartucho del carrete y saque el cartucho del carrete tirando de él hacia fuera (fig. H1 y H2).
2. Gire el conjunto de la carcasa superior para alinear la ranura en la brida con el orificio de bloqueo del tubo en la caja de engranaje, e inserte un estabilizador en el orificio (fig. H3).
3. Gire la llave inglesa en sentido horario para quitar la tuerca y el conjunto de la carcasa superior (fig. H4).
4. Quite el accesorio de la protección aflojando los tres tornillos con arandelas (fig. H5).
5. La cuchilla se suministra con una funda. Antes de instalar la cuchilla en la desbrozadora, hay que quitar la funda soltando el alambre de sujeción del gancho de la funda (fig. I1).

Fig. G y I1, ver abajo la descripción de las piezas:

G-1	Brida interior	G-6	Muelle
G-2	Cubierta de la brida	G-7	Cartucho del carrete
G-3	Montaje de la carcasa superior	G-8	Montaje de la carcasa inferior
G-4	Tuerca	I-1	Alambre de sujeción
G-5	Muelle	I-2	Gancho

AVISO: Para protegerse de las posibles lesiones, deberá ponerse guantes antes de manipular la cuchilla de 3 dientes.

6. Monte en su posición la brida interior y la cubierta de la brida (fig. I2).
7. Instale la cuchilla en el eje del motor, asegurándose de que la superficie de la cuchilla esté a nivel con la superficie del saliente de la brida interior. Monte la brida exterior y la tuerca (fig. I3). Apriete previamente la tuerca a mano en sentido ANTIHORARIO.
8. Coloque la caja de engranajes contra una superficie sólida como apoyo. Sujete con una mano el tubo de la desbrozadora y, con la otra mano, la llave multifuncional para apretar la tuerca siguiendo la flecha marcada en la brida exterior (fig. I4).

VOLVER A COLOCAR LA CUCHILLA DE 3 DIENTES CON EL CABEZAL CORTABORDES

Consulte la fig. J1 para conocer las piezas de la unidad de corte de la cuchilla de tres dientes. A continuación, desmonte la cuchilla de tres dientes y monte el cabezal cortabordes en la desbrozadora.

ES

1. Gire la cuchilla para alinear la ranura en la brida con el orificio de bloqueo del tubo en la caja de engranaje, e inserte un estabilizador en el orificio.
2. Coloque la caja de engranaje contra una superficie sólida como apoyo. Sujete el tubo de la desbrozadora con una mano y agarre con la otra mano la llave multifunción para aflojar la tuerca en sentido horario.
3. Quite de la desbrozadora la tuerca, la brida exterior, la cuchilla, la tapa de la brida interior y la brida interior (fig. J2).

Fig. J1, J3 y J7, ver abajo la descripción de las piezas:

J-1	Tubo	J-6	Tuerca
J-2	Brida interior	J-7	Ranura en la brida
J-3	Cubierta de la brida	J-8	Muelle
J-4	Cuchilla de tres dientes	J-9	Hendidura
J-5	Brida exterior	J-10	Ojal

NOTA: Cuando no se utilice la cuchilla de tres dientes, para evitar lesiones, ponga la cuchilla en su funda.

4. Monte el accesorio protector en la desbrozadora apretando los tres tornillos con arandelas.
5. Monte la carcasa inferior en la caja de engranaje apretando la tuerca y ponga el muelle en su lugar (fig. J3).
6. Doble y enrolle el hilo de corte en la bobina, como se muestra en la fig. J4. A continuación, coloque los extremos del hilo a través de las dos hendiduras opuestas del carrete (fig. J5) y ponga el carrete en su cartucho con las hendiduras alineadas con los ojales del cartucho (fig. J7). Por último, alinee las ranuras del cartucho con las lengüetas de la base del carrete y presione el cartucho hacia abajo uniformemente, asegurándose de que engancha en su lugar (fig. J6).

NOTA: Si no enrolla el hilo de corte en la dirección indicada, el cabezal no funcionará correctamente.

UTILIZACIÓN

⚠ ADVERTENCIA: No permita que la confianza que supone el hecho de estar familiarizado con el producto dé lugar a descuidos. Recuerde que cualquier distracción de una fracción de segundo es suficiente para provocar lesiones graves.

⚠ ADVERTENCIA: Utilice siempre gafas de seguridad, así como protección auditiva. De lo contrario, los objetos despedidos por la acción de la herramienta podrían alcanzar sus ojos y provocar lesiones graves oculares o de otro tipo.

⚠ ADVERTENCIA: No utilice piezas o accesorios que no hayan sido recomendados por el fabricante de este producto. La utilización de piezas o accesorios no recomendados por el fabricante podría provocar lesiones graves.

CÓMO SUJETAR LA DESBROZADORA

Antes de conectar la batería de mochila a la desbrozadora, póngase la batería de mochila y monte la almohadilla para la cadera en el arnés de la mochila. Consulte el manual BAX1500 y AHP1500.

Monte la desbrozadora con la almohadilla para la cadera conectando el gancho en el orificio de montaje (fig. K). Hay 8 orificios en el tubo. Escoja el orificio óptimo para manejarla cómodamente.

Sujete el cortabordes con las dos manos, en el lado derecho de su cuerpo. El cabezal del cortabordes o la cuchilla deben estar paralelos al suelo y a una distancia de corte adecuada, sin que el usuario tenga que inclinarse.

Hay dos modos de soltar la desbrozadora. Abra las hebillas del pecho y el cinturón (fig. L1) o presione el gancho de la almohadilla para la cadera y sáquelo del orificio de montaje en el tubo.

⚠ ADVERTENCIA: En caso de emergencia, la forma más rápida de soltar la desbrozadora es abrir las hebillas del pecho y el cinturón.

⚠ ADVERTENCIA: No debe utilizar la correa única para el hombro y la correa doble de los hombros con la batería de mochila simultáneamente.

Cómo instalar la batería (fig. L2)

Alinee el símbolo ▲ del enchufe con el símbolo ▲ de la desbrozadora. Inserte el enchufe en la máquina hasta que la junta verde quede oculta totalmente en la conexión.

Extracción

Suelte el cable de la batería de la ranura de montaje y saque el enchufe de la conexión de la desbrozadora.

PUESTA EN MARCHA/PARADA DE LA DESBROZADORA

Puesta en marcha

Empuje el botón de desbloqueo a la posición "ON" (fig. M). Mueva hacia arriba el gatillo pequeño y, a continuación, apriete el gatillo interruptor para poner en marcha la desbrozadora. Las distintas presiones en el gatillo provocarán diferentes velocidades de giro de la unidad de corte.

Fig. L1 y M, ver abajo la descripción de las piezas:

L-1	Hebillas del pecho	M-1	Botón de desbloqueo del interruptor
L-2	Hebillas del cinturón	M-2	Gatillo pequeño
L-3	Gancho	M-3	Gatillo interruptor

Parada

Suelte el gatillo interruptor y vuelva a poner el botón de desbloqueo en la posición "OFF".

⚠ ADVERTENCIA: Asegúrese siempre de sacar el acumulador del cortabordes cuando haga pausas en el trabajo, así como una vez finalizada la tarea.

USO DE LA DESBROZADORA

⚠ ADVERTENCIA: Utilice ropa adecuada cuando trabaje con la desbrozadora, para reducir el riesgo de lesiones. No lleve puesta ropa holgada ni joyas. Utilice protección ocular y auditiva. Utilice pantalones largos, botas y guantes resistentes. No utilice pantalones cortos, sandalias, ni vaya descalzo. Antes de usar la herramienta, eche un vistazo a su alrededor para comprobar que el área de trabajo sea segura y no haya otras personas, animales u objetos sueltos. Asegúrese de que se mantenga una distancia mínima de 15 m. Compruebe que lleva protección ocular, ropa adecuada y de que tiene un buen equilibrio con los pies bien apoyados.

Antes de cada utilización, examine la herramienta por si hubiera piezas dañadas o desgastadas. Examine el cabezal de la herramienta, la cuchilla de tres dientes, la protección, el accesorio protector y el manillar. Sustituya cualquier pieza que esté agrietada, deformada, doblada o presente cualquier tipo de daño. Con el tiempo, el filo de la cuchilla de recorte de hilo situada en el accesorio protector puede llegar a embotarse. Se recomienda afilarla con una lima a intervalos periódicos o sustituirla por otra nueva.

Limpie la desbrozadora después de cada uso.

USO CON EL CABEZAL DEL CORTABORDES

Ajuste de la longitud del hilo de corte

El cabezal del cortabordes permite al usuario ir extrayendo más hilo de corte del carrete sin tener que detener el motor. A medida que el hilo se deshila o se desgasta, se puede extraer hilo adicional golpeando levemente el botón de extracción sobre el suelo mientras se utiliza el cortabordes.

AVISO: La extracción del hilo de corte se hará más difícil si el hilo se queda demasiado corto.

⚠ ADVERTENCIA: No retire ni modifique el conjunto de la cuchilla de corte del hilo. Una longitud excesiva de hilo de corte hará que el motor se sobrecaliente y podría provocar lesiones graves.

Sustitución del hilo de corte

⚠ ADVERTENCIA: Nunca utilice carretes de alambre, hilo metálico reforzado, cuerda, etc., ya que podrían romperse y sus trozos convertirse en proyectiles peligrosos.

Presione las lengüetas de liberación situadas en el cartucho del carrete y saque el cartucho del carrete (fig. H1 y H2). Siga el paso 6 de "**VOLVER A COLOCAR LA CUCHILLA DE 3 DIENTES CON EL CABEZAL CORTABORDES**" para instalar un hilo de corte nuevo en la desbrozadora.

Uso con la cuchilla de 3 dientes

⚠ ADVERTENCIA: Para cortar plantas silvestres y broza, baje la cuchilla giratoria de 3 dientes sobre el suelo para lograr un efecto de trituración. Utilice la desbrozadora como una guadaña (con un movimiento de barrido a derecha e izquierda) al nivel del suelo. Nunca utilice el elemento de corte por encima de su cintura.

⚠ ADVERTENCIA: Cuanto más levantado del suelo esté el elemento de corte, mayor será el riesgo de lesiones por el lanzamiento lateral del material cortado.

⚠ ADVERTENCIA: Cuando corte árboles jóvenes u otro material de madera hasta 2 cm de diámetro, use el lado izquierdo de la cuchilla para evitar situaciones de contragolpe de la cuchilla. No intente cortar material de madera con un diámetro más grande, ya que la cuchilla podría engancharse o sacudir hacia delante la desbrozadora. Esto podría provocar daños en la cuchilla o en la desbrozadora, o hacerle perder el control de la herramienta y provocar lesiones.

⚠ ADVERTENCIA: El uso incorrecto de una cuchilla puede hacer que se agriete, se despartille o se quiebre. Si algún pedazo sale despedido puede lesionar gravemente al usuario o a otras personas. Para reducir el riesgo de lesiones, es esencial adoptar las precauciones siguientes:

- Evite el contacto con objetos extraño duros o macizos, como piedras, rocas o trozos de metal.
- No corte nunca madera ni arbustos que tengan un diámetro mayor que 2 cm.
- Inspeccione la cuchilla a intervalos regulares cortos para detectar cualquier signo de desgaste. No siga utilizando una cuchilla dañada.
- Vuelva a afilar la cuchilla regularmente (cuando esté notablemente embotada) y llévela a que la equilibren cuando sea necesario (a un técnico de servicio cualificado).

Contragolpe de la cuchilla

Extreme las precauciones cuando utilice la cuchilla de 3 dientes con esta herramienta. El contragolpe de la cuchilla es la reacción que se puede producir cuando la cuchilla giratoria entra en contacto con algo que no puede cortar. Este contacto puede hacer que la cuchilla se pare durante un instante y produzca un "contragolpe" repentino de la unidad en la dirección contraria al objeto golpeado. Esta reacción puede ser lo bastante violenta para que el usuario pierda el control del aparato. El contragolpe de las cuchillas se puede producir sin previo aviso si la cuchilla se queda trabada, se para o se engancha. Es más probable que esto ocurra en zonas en las que resulta difícil ver el material que se está cortando. Para facilitar el corte y aumentar la seguridad, acérquese a las hierbas a cortar con la desbrozadora desde la derecha hacia la izquierda. En caso de encontrar un palo de madera o un objeto inesperado, de este modo podrá minimizar la reacción de contragolpe de la cuchilla.

MANTENIMIENTO

⚠ ADVERTENCIA: Antes de inspeccionar, limpiar o reparar la unidad, apague el motor, espere a que se detengan todas las partes móviles y quite el acumulador. El incumplimiento de estas instrucciones podría provocar lesiones graves o daños materiales.

⚠ ADVERTENCIA: Cuando efectúe reparaciones en la herramienta, utilice únicamente piezas idénticas a las originales. La utilización de otras piezas podría suponer un peligro o causar daños en el producto. Para garantizar la seguridad y fiabilidad del producto, confíe cualquier reparación que sea necesaria a personal técnico cualificado.

MANTENIMIENTO GENERAL

Evite utilizar disolventes para limpiar las piezas de plástico. La mayoría de las piezas de plástico utilizadas son susceptibles de sufrir daños si se limpian con algunos de los tipos de disolventes disponibles en el mercado. Utilice paños limpios para eliminar la suciedad y los residuos de polvo, aceite, grasa, etc.

LIMPIEZA DE LA HERRAMIENTA

- Después de cada uso de la cuchilla de 3 dientes o el cabezal del cortabordes, limpie los restos, la tierra o la hierba atascados en la cuchilla y en la protección, utilizando un cepillo suave.

AVISO: Cuando la cuchilla de corte del hilo se embote, llévela a afilar a un técnico de servicio cualificado o cámbiela por una nueva en caso necesario.

- Después de cada uso de la desbrozadora, limpie el elemento de corte con un paño húmedo y un detergente suave.
- No utilice detergentes fuertes en la carcasa de plástico ni en el mango. Ciertos aceites aromáticos, como aquellos a base de limón o resina de pino y disolventes como queroseno, podrían dañar estas piezas. La humedad también puede provocar descargas eléctricas. Utilice un paño suave y seco para eliminar cualquier resto de humedad.
- Utilice un cepillo pequeño o una aspiradora para limpiar los orificios de ventilación de la carcasa trasera.

LUBRIQUE LA CAJA DE ENGRANAJES

Para disfrutar del mejor funcionamiento y una larga vida útil, lubrique la caja de engranajes con una grasa especial (4-5g cada vez) después de 50 horas de funcionamiento.

La grasa especial debe cumplir los siguientes requisitos.

1. Pertenecer a DIN51818: grado de penetración NLGI-1.
2. Grasa con base de éster.
3. Propiedades de excelente baja temperatura de arranque, EP, rodamiento mecánico, resistencia a la abrasión y estabilidad oxidativa.
4. Temperatura de funcionamiento entre -40~180°C.

Retire la tapa de la batería y el tornillo sellador. Lubrique la caja de engranajes a través del orificio para aceite.

⚠ ADVERTENCIA: No lubricar mientras el aparato está conectado con la batería o funcionando.

ALMACENAMIENTO DE LA HERRAMIENTA

- Quite el acumulador de la herramienta.
- Utilice guantes resistentes para limpiar a fondo la herramienta.
- Coloque la funda sobre la cuchilla de 3 dientes para guardarla de forma segura (fig. N).
- Almacene la herramienta en un lugar seco y bien ventilado, ya sea cerrado o a una altura suficiente que impida que los niños puedan alcanzarla. No la guarde encima ni cerca de fertilizantes, gasolina u otros productos químicos.

NOTA: No utilice el cortasetos con una cuchilla escasamente afilada o dañada. De lo contrario, podría sobrecargar la herramienta y obtener unos resultados de corte poco satisfactorios.

Protección del medio ambiente



No elimine los aparatos eléctricos como basura sin clasificar. Utilice las instalaciones de recogida de residuos específicas.

Tanto la Directiva europea 2012/19/UE sobre la eliminación de aparatos eléctricos y electrónicos inservibles como la Directiva europea 2006/66/CE sobre la eliminación de baterías o acumuladores defectuosos o agotados estipulan que dichos elementos deben ser objeto de una recogida selectiva.

Si los aparatos eléctricos acaban tirándose a vertederos o basureros, podrían desprender sustancias perjudiciales que llegarían a contaminar las capas freáticas y entrar en la cadena alimenticia, con el consecuente peligro para la salud y calidad de vida humana.

ES

RESOLUCIÓN DE PROBLEMAS

ES

PROBLEMA	CAUSA	SOLUCIÓN
No arranca.	<ul style="list-style-type: none"> ■ La batería no está conectada a la desbrozadora o no hay contacto eléctrico entre la desbrozadora y la batería. ■ El acumulador está agotado ■ El botón de desbloqueo no se ha puesto en la posición "ON" antes de presionar los interruptores de palanca. 	<ul style="list-style-type: none"> ■ Vuelva a insertar el enchufe de la batería en la herramienta. ■ Cargue la batería con el cargador especificado. ■ Antes de usar la desbrozadora, confirme que el botón esté desbloqueado.
Deje de utilizarla.	<ul style="list-style-type: none"> ■ El acumulador o la desbrozadora se han sobrecalentado. ■ La desbrozadora está sobrecargada. ■ El acumulador se ha desconectado de la herramienta. ■ La batería está demasiado descargada. 	<ul style="list-style-type: none"> ■ Espere hasta que la batería o la herramienta se hayan enfriado a la temperatura normal. ■ La máquina se recuperará cuando se retire la carga. Para un funcionamiento continuo, reduzca la carga d la máquina. ■ Vuelva a instalar en su sitio el acumulador. ■ Cargue la batería con el cargador especificado.
Vibración o ruido excesivo.	<ul style="list-style-type: none"> ■ Caja de engranaje seca. ■ Hilo de corte desequilibrado. ■ La cuchilla de 3 dientes está doblada o dañada. 	<ul style="list-style-type: none"> ■ Quite el tornillo de sellado y añada aceite lubricante. ■ Golpee levemente el botón de extracción sobre el suelo mientras utiliza la herramienta. ■ Instale una cuchilla nueva.
No se puede extraer hilo de corte.	<ul style="list-style-type: none"> ■ Se ha terminado el hilo en el cabezal. ■ El hilo de corte no se ha instalado correctamente. 	<ul style="list-style-type: none"> ■ Monte un nuevo hilo de corte en la desbrozadora. ■ Quite el hilo de corte y vuelva a instalarlo.

GARANTÍA

POLÍTICA DE GARANTÍA EGO

Por favor visite nuestra página web egopowerplus.com para los terminos y las condiciones completas de la política de garantía EGO.

LEIA TODAS AS INSTRUÇÕES!



LEIA O MANUAL DO UTILIZADOR

AVISO: Para assegurar a segurança e bom funcionamento, todas as reparações e substituições deverão ser efetuadas por um técnico de reparação qualificado.

SÍMBOLOS DE SEGURANÇA

O objetivo dos símbolos de segurança é chamar a atenção para possíveis perigos. Os símbolos de segurança e as respetivas explicações apresentadas requerem a sua atenção e compreensão. Os avisos de segurança, só por si, não eliminam o perigo. As instruções e avisos dados não são substitutos para medidas de prevenção adequadas a acidentes.

AVISO: Certifique-se de que lê e compreende todos os avisos de segurança neste manual do utilizador, incluindo todos os símbolos de alerta de segurança, como "PERIGO", "AVISO" e "CUIDADO" antes de usar esta ferramenta. Não seguir todas as instruções apresentadas abaixo pode resultar em choque elétrico, incêndio e/ou lesões graves.

SIGNIFICADO DOS SÍMBOLOS

SÍMBOLO DE ALERTA DE SEGURANÇA: Indica **PERIGO**, **AVISO** ou **CUIDADO** e pode ser usado juntamente com outros símbolos ou imagens.

INSTRUÇÕES DE SEGURANÇA

Esta página retrata e descreve os símbolos de segurança que podem aparecer neste produto. Leia, compreenda e siga todas as instruções na máquina antes de tentar montar e utilizar.

	Alerta de segurança	Indica um potencial perigo de lesões pessoais.
	Leia o manual do utilizador	Para reduzir o risco de lesões, o utilizador tem de ler e compreender o manual do utilizador antes de usar este produto.
	Utilize proteção ocular	Use sempre óculos de segurança com proteção lateral e, se necessário, uma proteção completa do rosto, quando utilizar este produto.
	Utilize proteção auditiva	Use sempre proteções auditivas para proteger a sua audição.
	Use proteção para a cabeça	Use um chapéu de proteção aprovado para proteger a cabeça.
	Use luvas de proteção	Proteja as suas mãos com luvas quando manusear a lâmina ou a proteção da lâmina. As luvas resistentes e anti-derrapantes melhoram a aderência e protegem as suas mãos.
	Use calçado de segurança	Use calçado de segurança anti-derrapante quando usar este equipamento.
	Cuidado com o impulso da lâmina	Avisse o operador do perigo de impulso da lâmina.
	Ricochete e mantenha outras pessoas afastadas	Objetos podem ressaltar e causar lesões pessoais ou danos materiais. Certifique-se de que outras pessoas e animais permanecem afastados da roçadeira durante a utilização.
	Mantenha terceiros afastados	Certifique-se de que outras pessoas e animais permanecem a, pelo menos, 15m do aparador de linha durante a utilização.

PT

	Sem lâmina redonda	Não instale lâminas de corte redondas.
	Não exponha a unidade à chuva	Não use este produto à chuva nem o deixe no exterior quando chover.
	CE	Este produto encontra-se em conformidade com as diretivas CE aplicáveis.
	REEE	Os produtos elétricos residuais não deverão ser eliminados juntamente com o lixo doméstico comum. Entregue-os num centro de reciclagem autorizado.
	Ruído	Nível de potência do som garantido. Emissão de ruído para o ambiente de acordo com a diretiva da Comunidade Europeia.
V	Volts	Tensão
	Corrente direta	Tipo ou característica da corrente
n_0	Velocidade sem carga	Velocidade de rotação, sem carga
min ⁻¹	Por minuto	Rotações por minuto

AVISOS DE SEGURANÇA GERAIS DA FERRAMENTA ELÉTRICA

⚠ AVISO: Leia todos os avisos de segurança, instruções, ilustrações e especificações fornecidas com esta ferramenta elétrica. Não seguir todas as instruções apresentadas abaixo pode resultar em choque elétrico, incêndio e/ou lesões graves.

Guarde todos os avisos e instruções para futuras referências.

O termo "ferramenta elétrica" nos avisos refere-se às suas ferramentas elétricas ligadas à corrente elétrica (com fios) ou ferramentas elétricas que funcionam com bateria (sem fios).

SEGURANÇA NA ÁREA DE TRABALHO

- Mantenha a área de trabalho limpa e bem iluminada. Áreas desarrumadas ou escuras são propícias a acidentes.
- Não ligue ferramentas elétricas em atmosferas explosivas, tal como na presença de líquidos inflamáveis, gases ou pó. As ferramentas elétricas geram faíscas que podem provocar a ignição dos fumos ou pó.
- Mantenha crianças e terceiros afastados durante a utilização de uma ferramenta elétrica. As distrações podem fazer com que perca o controlo.

SEGURANÇA PESSOAL

- **Mantenha-se alerta, observe o que está a fazer e use senso comum quando estiver a trabalhar com uma ferramenta elétrica. Não utilize uma ferramenta elétrica enquanto estiver cansado ou sob o efeito de drogas, álcool ou medicação.** Um momento de falta de atenção enquanto trabalha com ferramentas elétricas pode resultar em lesões pessoais graves.
- **Use equipamento pessoal de proteção. Utilize sempre proteção ocular.** O equipamento de segurança, tal como máscara de pó, calçado de segurança antiderrapante, capacete de segurança, ou proteção para os ouvidos, utilizado nas condições adequadas, reduzirá a hipótese de lesões.
- **Evite os arranques sem intenção. Certifique-se de que o interruptor se encontra na posição de desligado antes de ligar à alimentação e/ou bateria e antes de pegar ou transportar a ferramenta.** Transportar ferramentas elétricas com o seu dedo no interruptor ou fornecer energia a ferramentas elétricas que tenham o interruptor na posição de ligado convida a acidentes.
- **Retire qualquer chave de ajuste ou chave de fendas antes de ligar a ferramenta elétrica.** Uma chave de porcas ou uma chave deixada ligada a uma peça rotativa da ferramenta elétrica pode provocar uma lesão.
- **Não cometa excessos. Mantenha sempre a base e o equilíbrio adequados.** Isto permite um melhor controlo da ferramenta elétrica em situações inesperadas.
- **Vista-se adequadamente. Não utilize roupa larga ou jóias. Mantenha o seu cabelo, roupa e luvas afastadas das peças móveis.** Roupas largas, jóias ou cabelo comprido podem ser apanhados pelas peças em movimento.

- **Se forem fornecidos dispositivos para a ligação de extração de pó e facilidades de recolha, certifique-se de que estes estão ligados e de que são devidamente utilizados.** A utilização de dispositivos de recolha de pó pode reduzir os perigos relacionados com o pó.
- **Não permita que a familiaridade ganha com a utilização de ferramentas o torne mais complacente e ignore os princípios de segurança da ferramenta.** Uma ação descuidada pode causar lesões severas numa fração de segundo.

UTILIZAÇÃO E CUIDADOS DA FERRAMENTA ELÉTRICA

- **Não force a ferramenta elétrica.** Utilize a ferramenta elétrica correta para a sua aplicação. A ferramenta elétrica correta fará o trabalho melhor e de forma mais segura ao ritmo para o qual foi concebida.
- **Não utilize a ferramenta elétrica se o interruptor não a ligar ou desligar.** Qualquer ferramenta que não possa ser controlada com o interruptor é perigosa e deve ser reparada.
- **Guarde as ferramentas elétricas não utilizadas fora do alcance das crianças e não permita que pessoas não familiarizadas com a ferramenta elétrica ou com estas instruções utilizem a ferramenta elétrica.** As ferramentas elétricas são perigosas nas mãos de utilizadores sem formação.
- **Proceda à manutenção das ferramentas elétricas e acessórios.** Certifique-se de que as partes móveis não estão desalinhadas ou bloqueadas, que não há peças quebradas ou qualquer outra condição que possa afetar o funcionamento da ferramenta elétrica. Se estiver danificada, leve a ferramenta elétrica para ser reparada antes da utilização. Muitos acidentes são provocados pela fraca manutenção das ferramentas elétricas.
- **Mantenha as ferramentas de corte afiadas e limpas.** Ferramentas devidamente mantidas com arestas de corte afiadas são menos fáceis de prender e mais fáceis de controlar.
- **Use a ferramenta elétrica, acessórios e brocas, etc., de acordo com estas instruções, tendo em conta as condições de trabalho e o trabalho a ser efetuado.** A utilização da ferramenta elétrica para operações diferentes daquelas para que foi criada pode dar origem a uma situação perigosa.
- **Mantenha as pegas e superfícies de segurar secas, limpas e sem óleo ou gordura.** Pegas e superfícies de segurar escorregadias não permitem o manuseamento seguro nem o controlo da ferramenta em situações inesperadas.

- **Mantenha cabos afastados da área de trabalho da ferramenta.** Durante o funcionamento, podem haver cabos ocultos nos arbustos que podem ser acidentalmente cortados pela ferramenta.

UTILIZAÇÃO E CUIDADOS DA FERRAMENTA COM A BATERIA

- **Recarregue apenas com o carregador especificado pelo fabricante.** Um carregador que seja adequado a um tipo de bateria pode criar um risco de incêndio quando usado com outra bateria.
- **Use ferramentas elétricas apenas com as baterias especificamente designadas.** A utilização de outras baterias pode criar um risco de lesão e incêndio.
- **Quando não usar a bateria, mantenha-a afastada de outros objetos de metais, como cliques de papel, moedas, chaves, pregos, parafusos ou outros pequenos objetos de metal que possam fazer a ligação entre os dois terminais.** Colocar os terminais da bateria em curto-circuito pode dar origem a queimaduras ou fogo.
- **Sob condições abusivas, pode ser ejetado líquido da bateria; evite o contacto. Se ocorrer contacto acidentalmente, lave com água corrente. Se o líquido entrar em contacto com os olhos, procure ajuda médica.** O líquido ejetado da bateria pode provocar irritação ou queimaduras.
- **Não use a bateria nem a ferramenta se estiverem danificadas ou modificadas.** Baterias danificadas ou modificadas podem apresentar comportamentos imprevisíveis, dando origem a fogo, explosão ou risco de lesões.
- **Não exponha a bateria ou a ferramenta ao fogo ou temperatura excessiva.** A exposição ao fogo ou a temperaturas acima dos 100 °C pode causar uma explosão.
- **Siga todas as instruções de carregamento e não carregue a bateria nem a ferramenta a uma temperatura fora dos parâmetros especificados nas instruções.** Carregar incorretamente ou a temperaturas fora dos parâmetros especificados pode danificar a bateria e aumentar o risco de fogo.

REPARAÇÃO

- **A manutenção da sua ferramenta elétrica deverá ser sempre efetuada por pessoas qualificadas, utilizando apenas peças sobresselentes idênticas.** Tal irá assegurar que a segurança da ferramenta elétrica é mantida.
- **Nunca tente reparar uma bateria danificada.** A reparação das baterias só deverá ser efetuada pelo fabricante ou por um reparador autorizado.

⚠ AVISO: Leia todos os avisos de segurança, instruções, ilustrações e especificações fornecidas com esta ferramenta elétrica. Não seguir todas as instruções apresentadas abaixo pode resultar em choque elétrico, incêndio e/ou lesões graves. Guarde todos os avisos e instruções para futuras referências.

Guarde todos os avisos e instruções para futuras referências.

TREINO

- Leia atentamente o manual de instruções. Familiarize-se com os controles e utilização adequada deste equipamento.
- Nunca permita que pessoas ou crianças que não estejam familiarizadas com as instruções utilizem o aparelho. Há a possibilidade de existirem regulamentos locais que restrinjam a idade do operador.
- Tenha em conta que o operador ou utilizador é o responsável por acidentes ou perigos que ocorram a outras pessoas ou à sua propriedade.

PREPARAÇÃO

- Nunca utilize o aparelho com pessoas, especialmente crianças ou animais por perto.
- Utilize sempre proteção ocular e calçado resistente enquanto utiliza a máquina.
- A distância entre a máquina e terceiros deve ser de pelo menos 15 m.
- Nunca utilize a máquina quando o operador estiver cansado, doente ou sob a influência de álcool ou outras drogas.

FUNCIONAMENTO

- Use a máquina apenas à luz do dia ou com boa luz artificial.
- Nunca utilize a máquina com proteções danificadas ou sem as proteções montadas.
- Ligue o motor apenas quando as mãos e pés estiverem afastados de meios de corte.
- Desligue sempre a máquina da alimentação (retire a bateria).
 - Sempre que deixe a máquina sem supervisão;
 - Antes de limpar uma peça bloqueada;
 - Antes de inspecionar, limpar ou efetuar trabalhos na máquina;
 - Após bater num objeto estranho;
 - Sempre que a máquina comece a vibrar anormalmente.

- Tenha cuidado para não se magoar nos pés nem nas mãos durante o corte.
- Certifique-se sempre de que as aberturas de ventilação são mantidas sem lixo.

MANUTENÇÃO E ARRUMAÇÃO

- Desligue a máquina da alimentação (retire a bateria) antes de efetuar quaisquer trabalhos de manutenção ou de limpeza.
- Utilize apenas peças sobresselentes e acessórios recomendados pelo fabricante.
- Inspeccione e efetue a manutenção da máquina com regularidade. A máquina só pode ser reparada por um reparador autorizado.
- Quando não em uso, armazene a máquina fora do alcance das crianças.

AVISOS ADICIONAIS DE SEGURANÇA

- **Evite ambientes perigosos.** Não utilize aparelhos em locais húmidos ou molhados.
- **Mantenha as proteções no lugar e em bom estado de funcionamento.**
- **Mantenha as mãos e pés afastados da área de corte.**
- **Para reduzir o risco de lesões, nunca trabalhe em cima de uma escada ou noutro suporte inseguro. Nunca segure a unidade de corte acima da altura da cintura.**
- **Verifique regularmente a unidade de corte durante a utilização ou imediatamente após reparar alguma alteração no comportamento de corte.**
- **Para melhores resultados, a sua bateria deverá ser carregada num local onde a temperatura seja superior a 5 °C e inferior a 40 °C.** Não guarde no exterior nem dentro de veículos.
- **Se alguém se aproximar, desligue o motor e a unidade de corte.**
- **Avisar o operador do perigo de impulso da lâmina (usar apenas com lâminas de 3 dentes).**
 - O impulso da lâmina pode ocorrer quando a lâmina giratória entrar em contacto com um objeto que não corte imediatamente.
 - O impulso da lâmina pode ser suficientemente violento para fazer com que a unidade e/ou operador seja ressaltado em qualquer direção e possivelmente perca o controlo da unidade.
 - O impulso da lâmina pode ocorrer sem aviso, caso a lâmina bata, fique presa ou limitada.
 - O impulso é mais provável em áreas onde seja difícil ver o material a ser cortado.

- Não fixe qualquer lâmina numa unidade sem a instalação adequada de todas as peças necessárias. Não usar as peças adequadas pode fazer com que a lâmina se solte e lesione seriamente o operador e/ou outras pessoas. Elimine as lâminas dobradas, torcidas, rachadas, partidas ou danificadas de algum modo. Use uma lâmina afiada. Uma lâmina que não esteja afiada tem mais probabilidades de ficar presa e sofrer um impulso (use apenas lâminas com 3 dentes).
- Uma lâmina/linha solta pode causar lesões enquanto continua a girar após o motor parar ou libertar o gatilho. Mantenha o controlo adequado até que a lâmina/linha pare de rodar por completo.
- Utilize apenas com as baterias e carregadores da EGO listados em baixo:

BATERIA	CARREGADOR
BAX1500	CHX5500E

- As ferramentas que funcionam a bateria não têm de ser ligadas a uma tomada. Assim, estão sempre em estado de funcionamento. Tenha cuidado com possíveis perigos quando o aparelho não estiver a funcionar. Tenha cuidado quando efetuar a manutenção ou reparações.
- Não lave com uma mangueira. Evite que entre água no motor e nas ligações elétricas.
- Se ocorrerem situações que não sejam abrangidas por este manual, tenha cuidado e faça uso do bom senso. Contacte o centro de reparação da EGO para obter assistência.

GUARDE ESTAS INSTRUÇÕES!

ESPECIFICAÇÕES

Unidade de corte	Cabeça de aparar	Lâmina de metal de 3 dentes
Voltagem	56V	56V
Velocidade sem carga	4000-5800 /min	4000-5800 /min
Temperatura de funcionamento recomendada:	0 °C - 40 °C	
Temperatura de funcionamento recomendada:	-20 °C - 70 °C	
Tipo de linha de corte	2,4mm	/
Lâmina de corte	/	ABB1203
Largura de corte	38cm	30cm

Peso	6,8kg	6,46kg	
Nível de potência do som medido L_{WA}	94,2dB(A) K=1,8dB(A)	96,3dB(A) K=2,1dB(A)	
Nível da pressão do som no ouvido do operador L_{PA}	81,9dB(A) K=2,5dB(A)	83,4dB(A) K=4,1dB(A)	
Nível de potência do som garantido L_{WA} (de acordo com a 2000/14/CE)	96dB(A)	98dB(A)	
Vibração a_{11}	Pega esquerda	1,9m/s ² K=1,5m/s ²	1,9m/s ² K=1,5m/s ²
	Pega direita	1,5m/s ² K=1,5m/s ²	1,3m/s ² K=1,5m/s ²

- O valor total declarado da vibração foi medido de acordo com um método de teste padrão e pode ser usado para comparar duas ferramentas;
- O valor total declarado da vibração também pode ser usado numa avaliação preliminar da exposição.

AVISO: A emissão de vibrações durante a utilização da ferramenta elétrica pode diferir do valor declarado em que a ferramenta é usada. De modo a proteger o utilizador, este deverá utilizar luvas e proteção auditiva nas condições atuais de utilização.

LISTA DE PEÇAS

NOME DA PEÇA	QUANTIDADE
Roçadeira	1
Lâmina de 3 dentes com cobertura	1
Conjunto da proteção	1
Porca	1
Rebordo exterior	1
Chave sextavada	1
Chave multifunções	1
Almofada da anca	1
Manual do Utilizador	1

DESCRIÇÃO

CONHEÇA A SUA ROÇADEIRA (Imagem A)

1. Linha de corte
2. Conjunto da proteção
3. Eixo
4. Gatilho
5. Botão de desbloqueio
6. Parafuso de asas
7. Gancho
8. Entrada
9. Placa de proteção
10. Guiador
11. Parafuso vedante
12. Orifício de fixação do eixo
13. Lâmina de corte da linha
14. Proteção
15. Lâmina de 3 dentes
16. Cobertura da lâmina
17. Rebordo exterior
18. Porca
19. Chave multifunções
20. Chave sextavada
- 21*. Almofada da anca (vendida separadamente)

AVISO: Nunca utilize o aparelho sem a proteção bem colocada. A proteção tem de estar sempre no aparelho para proteger o utilizador.

AVISO: Quando a ferramenta estiver equipada com uma cabeça de aparar, deverá montar o acessório de proteção com lâmina de corte da linha na proteção. Não fazê-lo pode dar origem a uma linha de corte demasiado comprida e sobrecarga do motor. Nunca use a cabeça de aparar sem a proteção.

MONTAR

AVISO: Se quaisquer peças estiverem danificadas ou em falta, não utilize a roçadeira até as peças serem substituídas. Utilizar a roçadeira com peças danificadas ou em falta pode dar origem a lesões pessoais sérias.

AVISO: Não tente modificar a roçadeira nem criar acessórios que não sejam recomendados para utilizar com o produto. Qualquer alteração ou modificação é considerada uma má utilização e pode dar origem a perigos, que podem levar a lesões pessoais sérias.

AVISO: Use sempre luvas resistentes quando instalar ou retirar a proteção ou fazer qualquer manutenção na lâmina de 3 dentes/lâmina da linha de corte. Tenha cuidado com a lâmina de corte da linha na proteção / lâmina de 3 dentes, e proteja as suas mãos de lesões devido à lâmina.

AVISO: Para evitar a ligação acidental que pode provocar ferimentos pessoais graves, retire sempre a bateria da ferramenta quando montar as peças, fizer ajustes, proceder à limpeza ou quando não em uso.

AVISO: Nunca utilize a ferramenta sem a proteção e guiador bem colocados. O não seguimento das instruções pode dar origem a lesões pessoais sérias.

MONTAR E AJUSTAR O GUIADOR

A roçadeira é guardada conforme apresentado na Imagem B. Primeiro, desaperte o parafuso de asas da junta de ligação e levante o guiador 180° em redor do eixo (Imagem C), rode 90° no sentido inverso aos ponteiros do relógio para ficar virado para a cabeça de choque (Imagem D). Por fim, mova para a frente e para trás para obter uma posição de trabalho confortável e aperte o parafuso.

AVISO: Só é permitido operar a máquina com o guiador perpendicular ao eixo.

MONTAR A PROTEÇÃO

Solte e retire os dois parafusos da proteção (Imagem E), alinhe os orifícios de montagem da proteção com os orifícios de montagem e, depois, bloqueie a proteção na base do eixo com dois parafusos, juntamente com duas anilhas de mola (Imagem F).

AVISO: Certifique-se de que a superfície interna da proteção fica virada para a cabeça da roçadeira (Imagem F e G).

AVISO: Quando a roçadeira estiver equipada com uma cabeça de aparar, deverá montar o acessório de proteção na proteção. Não o fazer pode dar origem a uma linha de corte demasiado comprida e sobrecarga do motor.

SUBSTITUA A CABEÇA DE APARAR COM A LÂMINA DE 3 DENTES

Conheça a cabeça de corte, conforme apresentado na Imagem G. De seguida, desmonte a cabeça de corte e monte a lâmina de 3 dentes na roçadeira.

1. Prima as abas de libertação no fixador da bobina e retire o fixador da bobina puxando a direita (Imagem H1 e H2).
2. Rode o conjunto da estrutura superior para alinhar a ranhura no rebordo com o orifício de fixação do eixo na estrutura do carreto e insira um estabilizador no orifício (Imagem H3).
3. Rode a chave de aperto no sentido dos ponteiros do relógio para retirar a porca e o conjunto da estrutura superior (Imagem H4).
4. Retire a proteção, desapertando os três parafusos com anilha (Imagem H5).
5. A lâmina é enviada com uma proteção. Antes de montar a lâmina na roçadeira, a proteção deverá ser retirada, libertando o fio da braçadeira do gancho na proteção (Imagem I1).

Fig. G e I1 descrição das peças apresentada abaixo:

G-1	Rebordo interior	G-6	Cutting Line
G-2	Cobertura do rebordo	G-7	Fixador da bobina
G-3	Upper Housing ASSY	G-8	Lower Housing ASSY
G-4	Porca	I-1	Fio da braçadeira
G-5	Spring	I-2	Gancho

AVISO: Para se proteger de lesões, tem de usar luvas antes de qualquer operação com a lâmina de 3 dentes.

6. Monte o rebordo interior e a cobertura do rebordo no respetivo lugar (Imagem I2).
7. Monte a lâmina no eixo do motor, certificando-se de que a superfície da lâmina fica nivelada com a superfície da saliência do rebordo interior. Monte o rebordo exterior e a porca (Imagem I3). Aperte à mão a porca no SENTIDO INVERSO AO DOS PONTEIROS DO RELÓGIO.
8. Coloque a estrutura do carreto contra uma superfície sólida para a suportar. Com uma mão, segure o eixo da roçadeira e, com a outra mão, segure a chave multifunções para apertar a porca na direção da seta assinalada no rebordo exterior (Imagem I4).

SUBSTITUIR A LÂMINA DE 3 DENTES PELA CABEÇA DE CORTE

Conheça a unidade de corte da lâmina de 3 dentes, conforme apresentado na Imagem J1. De seguida, desmonte a lâmina de 3 dentes e monte a cabeça de corte na roçadeira.

1. Rode a lâmina para alinhar a ranhura no rebordo com o orifício de fixação do eixo na estrutura do carreto e insira um estabilizador no orifício.
2. Coloque a estrutura do carreto contra uma superfície sólida para a suportar. Com uma mão, segure o eixo da roçadeira e, com a outra, segure a chave multifunções para desapertar a porca no sentido dos ponteiros do relógio.
3. Retire a porca, o rebordo exterior, a lâmina, a cobertura do rebordo interior e o rebordo interior da roçadeira (Imagem J2).

Imagem J1, J3 e J7 descrição das peças apresentada abaixo:

J-1	Eixo	J-6	Porca
J-2	Rebordo interior	J-7	Ranhura no rebordo
J-3	Cobertura do rebordo	J-8	Mola
J-4	Lâmina de 3 dentes	J-9	Entalhe
J-5	Rebordo exterior	J-10	Ilhó

AVISO: Quando a lâmina de 3 dentes não for usada, para evitar lesões pessoais, monte a lâmina na proteção.

4. Monte o acessório de proteção na roçadeira, apertando três parafusos com anilha.
5. Monte a estrutura inferior na estrutura do carreto apertando a porca e colocando a mola no respetivo lugar (Imagem J3).
6. Dobre e enrole a linha na bobina, como apresentado na Imagem J4. Depois, coloque as extremidades da linha pelos dois entalhes opostos na bobina (Imagem J5) e coloque a bobina no respetivo fixador com os entalhes alinhados com os olhais do fixador (Imagem J7). Por fim, alinhe as ranhuras do fixador com as abas na base da bobina e prima o fixador de forma uniforme, certificando-se que encaixa no respetivo lugar (Imagem J6).

AVISO: Não enrolar o fio na direção indicada faz com que a cabeça da roçadeira funcione incorretamente.

FUNCIONAMENTO

AVISO: Não deixe que a sua familiaridade com o produto o torne descuidado. Lembre-se de que uma fração de segundo de desatenção é o suficiente para sofrer uma lesão séria.

PT

AVISO: Utilize sempre proteção ocular, juntamente com proteção auricular. Se não o fizer, pode apanhar com objetos nos olhos, dando origem a possíveis lesões sérias.

AVISO: Não utilize quaisquer acessórios para além dos recomendados pelo fabricante deste produto. A utilização de acessórios que não sejam recomendados pode dar origem a lesões pessoais sérias.

SEGURAR A ROÇADEIRA

Antes de ligar a bateria de mochila à roçadeira, use a sua bateria de mochila e monte a almofada da anca no arnês da mochila. Consulte o manual BAX1500 e AHP1500.

Monte a roçadeira na almofada da anca ligando o gancho no orifício de fixação (Imagem K). Existem 8 orifícios no eixo. Escolha o orifício que lhe oferece uma utilização confortável.

Segure o aparador de linha com ambas as mãos no lado direito do seu corpo. A cabeça da roçadeira ou lâmina deverão estar paralelas ao chão a uma distância de corte adequada sem que o operador tenha de se dobrar.

Pode libertar a roçadeira de dois modos: Liberte as fivelas do peito e cintura (Imagem L1) ou prima o gancho na almofada da anca e separe do orifício de fixação no eixo.

AVISO: Quando ocorrer uma emergência, libertar as fivelas do peito e da cintura é o método de libertação rápido para libertar a roçadeira.

AVISO: Não deverá usar a alça simples para o ombro e a alça dupla para os ombros com a bateria de mochila em simultâneo.

Instalar a bateria (Imagem L2)

Alinhe ▲ da ficha com ▲ da roçadeira. Insira a ficha na máquina até que o vedante verde desapareça por completo na tomada.

Retirar

Liberte o fio da bateria da ranhura de fixação e retire a ficha da roçadeira.

LIGAR/DESLIGAR A ROÇADEIRA

Para ligar

Prima o botão de desbloqueio para a posição "ON" (Imagem M). Mova o gatilho pequeno para cima e prima o gatilho do interruptor para ligar a roçadeira. Uma pressão diferente no gatilho dá origem a uma velocidade de rotação variável da unidade de corte.

Imagem L1 e M descrição das peças apresentada abaixo:

L-1	Fivela para o peito	M-1	Botão de desbloqueio
L-2	Fivela da alça	M-2	Gatilho pequeno
L-3	Gancho	M-3	Gatilho do interruptor

Para parar

Liberte o gatilho do interruptor e prima o botão de desbloqueio para a posição "OFF".

AVISO: Retire sempre a bateria do aparador de linha durante pausas de trabalho e após terminar o trabalho.

USAR A ROÇADEIRA

AVISO: Vista-se adequadamente para reduzir o risco de lesões quando utilizar a roçadeira. Não utilize roupa larga ou jóias. Use proteções oculares e auditivas. Use calças compridas e resistentes, botas e luvas. Não use roupa curta, sandálias nem ande descalço. Antes da utilização, olhe à sua volta para se certificar de que tem uma área de trabalho segura sem outras pessoas, animais ou objetos soltos. Certifique-se de que estão a, pelo menos, 15 metros de distância. A seguir, verifique se tem proteção ocular, roupa adequada e equilíbrio.

Antes de cada utilização, verifique se existem peças gastas ou danificadas. Verifique a cabeça da roçadeira, lâmina de 3 dentes, proteção, acessório da proteção e guiador, e substitua as peças rachadas, torcidas, dobradas ou danificadas de algum modo. A lâmina para cortar a linha na extremidade do acessório da proteção pode deixar de ficar afiada com o passar do tempo. Recomendamos que afie periodicamente com uma lima ou que a substitua por uma lâmina nova.

Após cada utilização, limpe a roçadeira.

USAR COM A CABEÇA DE APARAR

Ajustar o comprimento da linha de corte

A cabeça da roçadeira permite ao operador libertar mais linha de corte sem parar o motor. À medida que a linha fica gasta, pode libertar mais linha, batendo ligeiramente o manípulo de choque no chão enquanto utiliza o aparador.

AVISO: A libertação da linha irá ser mais difícil pois a linha começa a ficar mais curta.

AVISO: Não retire nem altere o conjunto da lâmina de corte da linha. Uma linha com um comprimento excessivo faz o motor sobreaquecer e pode dar origem a lesões pessoais sérias.

Substituição da linha

AVISO: Nunca use linha de metal reforçado, arame, corda, etc. Estas podem partir e tornarem-se projéteis perigosos.

Prima as abas de libertação no fixador da bobina e retire o fixador da bobina (Imagem H1 e H2). Siga o passo 6 de **"SUBSTITUIR A LÂMINA DE 3 DENTES PELA CABEÇA DE CORTE"** para montar uma nova linha de corte na roçadeira.

Usar com a lâmina de 3 dentes

AVISO: Para cortar arbustos selvagens e mato, baixe a lâmina rotativa de 3 dentes até ao mato para obter um efeito de corte. Use a roçadeira como uma gadanha (deslize-a para a esquerda e para a direita) ao nível do chão. Não use a unidade de corte acima da altura da cintura.

AVISO: Quanto mais alto o acessório de corte estiver do chão, maior será o risco de lesões devido a ressaltos do material cortado.

AVISO: Quando cortar pequenas árvores ou outros materiais de madeira até 2 cm de diâmetro, use o lado esquerdo da lâmina para evitar possíveis ressaltos. Não tente cortar material de madeira com um diâmetro mais largo, pois a lâmina pode ficar presa ou atirar a roçadeira para a frente. Isto pode danificar a lâmina ou a roçadeira, ou fazer com que perca o controlo e sofra lesões pessoais.

AVISO: A utilização incorreta da lâmina pode fazer com que se rache, lasque ou estilhaçe. As peças atiradas podem lesionar seriamente o operador ou terceiros. Para reduzir o risco de lesões pessoais, é essencial tomar as seguintes precauções:

- Evite o contacto com objetos estranhos duros ou sólidos, como pedras, rochas ou pedaços de metal.
- Nunca corte madeira nem arbustos com um caule com mais de 2 cm de diâmetro.
- Inspeccione regularmente a lâmina quanto a sinais de danos. Não continue a trabalhar com uma lâmina danificada.
- Afie a lâmina regularmente (quando notar que não está afiada) e leve-a para ser equilibrada, se necessário (efetuado por um técnico qualificado).

Ressalto da lâmina

Tenha muito cuidado quando usar a lâmina de 3 dentes com esta unidade. O ressalto da lâmina é a reação que pode ocorrer quando uma lâmina a girar entra em contacto com algo que não consiga cortar. Este contacto pode fazer com que a lâmina pare durante um momento e lançar de repente a unidade para longe do objeto que atingiu. Esta reação pode ser violenta o suficiente para fazer com que o operador perca o controlo da unidade. O ressalto da lâmina pode ocorrer sem aviso, caso a lâmina bata, fique presa ou limitada. Isto é mais provável em áreas onde seja difícil ver o material a ser cortado. Para facilidade e segurança de corte, aproxime-se das ervas a serem cortadas com a roçadeira da direita para a esquerda. No caso de encontrar um objeto inesperado ou monte de madeira, esta prática pode minimizar a reação de ressalto da lâmina.

MANUTENÇÃO

AVISO: Antes de inspecionar, limpar ou reparar a unidade, pare o motor, espere que todas as peças móveis parem por completo e retire a bateria. O não seguimento destas instruções pode dar origem a lesões corporais sérias ou danos de propriedade.

AVISO: Quando fizer reparações, utilize apenas peças de substituição idênticas. A utilização de outras peças pode dar origem a perigos ou danos no produto. Para assegurar a segurança e bom funcionamento, todas as reparações deverão ser efetuadas por um técnico de reparação qualificado.

MANUTENÇÃO GERAL

Evite usar solventes quando limpar peças de plástico. Grande parte dos plásticos é susceptível a danos devido a vários tipos de solventes comerciais. Use panos limpos para retirar a sujidade, pó, óleo, gordura, etc.

LIMPAR A MÁQUINA

- Após cada utilização da lâmina de 3 dentes/cabeça da roçadeira, limpe os resíduos, obstruções ou relva na lâmina e na proteção com uma escova suave.

AVISO: Quando a lâmina de corte da linha deixar de estar afiada, leve-a para ser afiada por um técnico qualificado, ou substitua-a por uma lâmina de corte da linha nova, conforme necessário.

- Após cada utilização da roçadeira, limpe a unidade de corte, usando um pano ligeiramente embebido em água e detergente neutro.
- Não utilize detergentes fortes na estrutura de plástico ou na pega. Estes podem ser danificados por determinados óleos aromáticos, como pinho e limão e por solventes como querosene. A humidade também pode causar um perigo de choque. Retire qualquer vestígio de humidade com um pano suave e seco.
- Use uma pequena escova ou um pequeno aspirador para limpar as entradas de ar na estrutura traseira.

LUBRIFICAR A CAIXA DOS CARRETOS

Para um melhor funcionamento e um tempo de vida mais prolongado, lubrifique a caixa dos carretos com um lubrificante especial (cerca de 4 a 5 g de cada vez) a cada 50 horas de funcionamento.

O lubrificante especial deverá ir de encontro aos seguintes requisitos.

1. Pertencer ao grau de penetração cónica DIN51818:NLGI-1.
2. Lubrificante à base de éster.
3. Excelente arranque a baixas temperaturas, EP, resistente à abrasão e desgaste mecânico e propriedades estabilizadoras oxidativas.
4. A temperatura de funcionamento tem de se encontrar entre os -40 °C e os 180 °C.

Retire a ficha da bateria e o parafuso vedante. Lubrifique a caixa dos carretos através do orifício do óleo.

⚠ AVISO: Não lubrifique enquanto a roçadora ainda estiver ligada à bateria ou a funcionar.

GUARDAR A MÁQUINA

- Retire a bateria da ferramenta.
- Use luvas resistentes para limpar bem a ferramenta.
- Monte a proteção da lâmina na lâmina de 3 dentes para a guardar em segurança (Imagem N).
- Guarde a unidade num local seco, bem ventilado, trancado ou elevado, fora do alcance das crianças. Não guarde a unidade em cima ou perto de fertilizantes, gasolina ou outros químicos.

AVISO: Não utilize o corta-sebes com lâminas de corte que não estejam afiadas ou que estejam danificadas. Isso pode causar uma sobrecarga e dar resultado a um corte insatisfatório.

Proteção do ambiente



Não elimine aparelhos elétricos juntamente com o lixo doméstico comum. Utilize sistemas de recolha em separado para este tipo de produtos.

De acordo com a norma europeia 2002/19/UE, o equipamento elétrico e eletrónico que deixe de ser usado e de acordo com a norma europeia 2006/66/CE, as baterias gastas ou defeituosas têm de ser recolhidas em separado.

Se os equipamentos elétricos forem eliminados em aterros ou lixeiras, substâncias perigosas podem vaziar para os lençóis freáticos e entrar na cadeia de alimentação, danificando a sua saúde e bem-estar.

RESOLUÇÃO DE PROBLEMAS

PROBLEMA	CAUSA	SOLUÇÃO
Falha ao iniciar.	<ul style="list-style-type: none"> ■ A bateria não está fixada na roçadeira, ou não existe qualquer contacto elétrico entre a roçadeira e a bateria. ■ A bateria está gasta. ■ O botão de desbloqueio não foi premido para a posição "ON" antes de premir as alavancas do interruptor. 	<ul style="list-style-type: none"> ■ Volte a inserir a ficha da bateria na roçadeira. ■ Carregue a bateria com o carregador especificado. ■ Antes de usar a roçadeira, certifique-se de que o botão de desbloqueio está desbloqueado.
Pare de trabalhar.	<ul style="list-style-type: none"> ■ Está a usar uma linha de corte muito pesada. ■ A roçadeira está sobrecarregada. ■ A bateria ou a roçadeira estão muito quentes. ■ A bateria está gasta. 	<ul style="list-style-type: none"> ■ Deixe a bateria ou a roçadeira arrefecer até atingir uma temperatura normal. ■ A máquina recupera quando a carga for retirada. Para um funcionamento contínuo, reduza a carga da máquina. ■ Volte a colocar a bateria. ■ Carregue a bateria com o carregador especificado.
Vibração excessiva ou ruído.	<ul style="list-style-type: none"> ■ Caixa dos carretos seca. ■ Linha de corte desequilibrada. ■ A lâmina de 3 dentes está dobrada ou danificada. 	<ul style="list-style-type: none"> ■ Retire o parafuso vedante e adicione óleo lubrificante. ■ Bata ligeiramente com o manípulo de choque no chão enquanto utiliza a roçadeira. ■ Coloque uma lâmina nova.
A linha de corte não pode ser libertada.	<ul style="list-style-type: none"> ■ A cabeça de corte ficou sem linha de corte. ■ A linha de corte não foi instalada corretamente. 	<ul style="list-style-type: none"> ■ Monte uma nova linha de corte na roçadeira. ■ Retire a linha de corte e volte a montá-la.

PT

GARANTIA

POLÍTICA DE GARANTIA EGO

Por favor, visite o website egopowerplus.com para saber todos os termos e condições da política de garantia EGO.

LEGGERE TUTTE LE ISTRUZIONI!



LEGGERE IL MANUALE DI ISTRUZIONI

AVVERTENZA! Per garantire sicurezza e affidabilità, tutte le riparazioni e sostituzioni devono essere eseguite da un tecnico qualificato.

SIMBOLI DI SICUREZZA

Lo scopo dei simboli di sicurezza è attirare l'attenzione dell'operatore su possibili pericoli. I simboli di sicurezza e le relative spiegazioni richiedono la massima attenzione e comprensione da parte dell'operatore. Le avvertenze espresse dai simboli, da sole, non eliminano tutti i rischi. Le istruzioni e le avvertenze non sostituiscono le adeguate misure di prevenzione contro gli incidenti.

AVVERTENZA! Accertarsi di aver letto e compreso tutte le istruzioni di sicurezza in questo manuale, inclusi tutti i simboli di avvertenza come **"PERICOLO"**, **"AVVERTENZA"** e **"ATTENZIONE"**, prima di usare questo apparecchio. Il mancato rispetto di tutte le istruzioni riportate di seguito comporta il rischio di scossa elettrica, incendio e/o lesioni gravi.

SIGNIFICATO DEI SIMBOLI

SIMBOLO DI AVVERTENZA: indica **PERICOLO**, **AVVERTENZA** o **ATTENZIONE**; può essere usato in combinazione con altri simboli o icone.

ISTRUZIONI DI SICUREZZA

Questa pagina illustra e descrive i simboli di sicurezza che possono comparire sul prodotto. Leggere, comprendere e seguire tutte le istruzioni sull'apparecchio prima di tentare di assemblarlo e ripararlo.

	Avvertenza di sicurezza	Indica un potenziale rischio di infortunio.
	Leggere il manuale di istruzioni	Per ridurre il rischio di infortunio, l'utente deve leggere e comprendere tutte le istruzioni prima di usare questo prodotto.

	Indossare protezioni per gli occhi	Durante l'uso del prodotto, indossare sempre occhiali protettivi o occhiali di sicurezza con protezioni laterali e una maschera facciale.
	Indossare protezioni per le orecchie	Indossare sempre dispositivi di protezione dell'udito (tappi per orecchie o cuffie).
	Indossare protezioni per la testa	Indossare un casco di sicurezza omologato per proteggere la testa.
	Indossare guanti di sicurezza	Proteggere le mani con i guanti durante la manipolazione della lama o della protezione parasassi. Guanti robusti e antiscivolo migliorano la presa e proteggono le mani dell'operatore.
	Indossare calzature di sicurezza	Indossare calzature di sicurezza antiscivolo durante l'uso di questo apparecchio.
	Fare attenzione al rischio di contra-ccolpo	Avverte l'operatore del pericolo di contraccolpo della lama.
	Rimbalzo - Tenere lontane le altre persone	Gli oggetti lanciati possono rimbalzare e causare danni o lesioni. Assicurarsi che eventuali altre persone e animali rimangano a distanza dall'apparecchio quando è in funzione.
	Tenere lontane le altre persone	Assicurarsi che eventuali altre persone e animali rimangano ad almeno 15m di distanza dall'apparecchio quando è in funzione.

	Non usare lame rotonde	Non installare lame rotonde.
	Non esporre alla pioggia	Non usare l'apparecchio in caso di pioggia e non lasciarlo all'aperto quando piove.
	CE	Questo prodotto è conforme alle direttive europee applicabili.
	RAEE	I prodotti elettrici non devono essere smaltiti insieme ai rifiuti domestici. Portarli presso un centro di riciclaggio autorizzato.
	Rumore	Livello di potenza sonora garantito. Emissione di rumore nell'ambiente conforme alla direttiva dell'Unione europea.
V	Volts	Voltaggio
	Corrente continua	Tipo o caratteristica della corrente
n_0	Velocità a vuoto	Tipo o caratteristica della corrente
min^{-1}	Al minuto	Tipo o caratteristica della corrente

AVVERTENZE DI SICUREZZA COMUNI A TUTTI GLI UTENSILI ELETTRICI

⚠ AVVERTENZE Leggere tutte le avvertenze di sicurezza, istruzioni, illustrazioni e specifiche fornite insieme a questo utensile elettrico. Il mancato rispetto delle istruzioni sotto riportate comporta il rischio di scossa elettrica, incendio e/o gravi infortuni.

Conservare tutte le avvertenze e le istruzioni per futuro riferimento.

Il termine "utensile elettrico" nelle avvertenze si riferisce a un utensile elettrico alimentato da una rete elettrica (con cavo) o a batterie (senza cavo).

SICUREZZA DELL'AREA DI LAVORO

- Mantenere l'area di lavoro pulita e ben illuminata. Aree ingombre e ombreggiate favoriscono gli incidenti.
- Non usare gli utensili elettrici in atmosfere esplosive, ad esempio in presenza di liquidi, gas o polveri infiammabili. Gli utensili elettrici creano scintille che possono incendiare polveri o fumi.
- Tenere eventuali altre persone e bambini lontane durante l'uso di un utensile elettrico. Le distrazioni comportano il rischio di perdita di controllo.

SICUREZZA PERSONALE

- **Durante l'uso di un utensile elettrico, prestare sempre la massima attenzione e utilizzare il buon senso. Non usare un utensile elettrico se si è stanchi o sotto l'effetto di droghe, alcol o farmaci.** Un solo attimo di disattenzione durante l'uso dell'utensile elettrico può provocare gravi infortuni.
- **Indossare attrezzatura di protezione. Indossare sempre protezioni per gli occhi.** Se le condizioni lo richiedono, indossare anche maschere antipolveri, calzature antiscivolo, caschi o protezioni per le orecchie per ridurre il rischio di infortunio.
- **Prevenire l'avvio accidentale. Assicurarsi che l'interruttore sia in posizione di spegnimento prima di sollevare, trasportare o collegare l'utensile elettrico alla presa di corrente e/o alla batteria.** Per ridurre il rischio di incidenti, non trasportare gli utensili elettrici tenendo le dita sull'interruttore e non collegarli alla presa di corrente se l'interruttore è in posizione di accensione.
- **Rimuovere eventuali chiavi di serraggio prima di accendere l'utensile elettrico.** Una chiave di serraggio rimasta inserita in un elemento mobile dell'utensile elettrico può provocare infortuni.
- **Non allungarsi eccessivamente. Tenere i piedi a contatto con il pavimento e mantenere sempre l'equilibrio.** Ciò permette di avere un maggiore controllo dell'utensile elettrico in caso di imprevisti.
- **Vestirsi adeguatamente. Non indossare indumenti ampi o gioielli. Tenere i capelli, gli indumenti e le mani lontano dalle parti mobili.** Indumenti ampi, gioielli o capelli lunghi possono rimanere impigliati nelle parti in movimento.
- **Se sono presenti dispositivi di aspirazione e trattenimento delle polveri, assicurarsi che siano collegati e usati correttamente.** Tali dispositivi possono ridurre i rischi legati alle polveri.

- **Non lasciare che la familiarità con l'apparecchio (derivata da un uso frequente) abbassi il livello di attenzione.** Anche una minima distrazione può causare gravi infortuni.

USO E MANUTENZIONE DELL'UTENSILE ELETTRICO

- **Non forzare l'utensile elettrico. Utilizzare l'utensile più adatto al lavoro da svolgere.** L'utensile elettrico è più sicuro ed efficace se utilizzato alla velocità per la quale è stato progettato.
- **Non usare l'utensile elettrico se l'interruttore non funziona correttamente.** Un utensile elettrico che non può essere controllato dall'interruttore è pericoloso e deve essere riparato.
- **Riporre gli utensili elettrici fuori dalla portata dei bambini e non permetterne l'uso a persone che non hanno familiarità con l'apparecchio o con queste istruzioni.** Gli utensili elettrici sono pericolosi se utilizzati da persone non competenti.
- **Mantenere gli utensili elettrici e gli accessori in buono stato. Verificare che le parti mobili non siano disallineate o piegate, che i componenti non siano danneggiati e che non siano presenti altri problemi che potrebbero pregiudicare il corretto funzionamento dell'utensile elettrico. Se l'utensile elettrico è danneggiato, farlo riparare prima di utilizzarlo nuovamente.** Molti incidenti sono provocati da utensili elettrici in cattive condizioni.
- **Mantenere gli utensili di taglio puliti e affilati.** Un'adeguata manutenzione degli accessori da taglio con bordi affilati riduce l'adesione del materiale alle lame e facilita il controllo dell'utensile elettrico.
- **Usare l'utensile elettrico, gli accessori, le punte ecc. conformemente a queste istruzioni, tenendo conto delle condizioni dell'area di lavoro e del tipo di lavoro da svolgere.** L'uso dell'utensile elettrico per scopi diversi da quelli per i quali è stato progettato costituisce un pericolo.
- **Tenere le impugnature e le superfici di presa asciutte, pulite e prive di olio o grasso.** Impugnature e superfici di presa scivolose non garantiscono l'uso sicuro e il controllo dell'utensile in situazioni impreviste.
- **Tenere i cavi elettrici lontani dall'area di lavoro.** Durante l'uso dell'apparecchio, i cavi possono essere nascosti e venire danneggiati dall'utensile.

USO E MANUTENZIONE DELLA BATTERIA

- **Ricaricare l'utensile elettrico utilizzando esclusivamente il caricabatteria specificato dal costruttore.** Un caricabatteria adatto a un certo tipo di gruppo batteria può comportare il rischio di incendio se usato con un altro gruppo batteria.
- **Usare esclusivamente gruppi batteria progettati specificamente per questo utensile elettrico.** L'uso di altri gruppi batteria comporta il rischio di incendio e infortunio.
- **Quando il gruppo batteria non è in uso, tenerlo lontano da piccoli oggetti metallici, ad esempio graffette, monete, chiavi, chiodi, viti ecc. poiché potrebbero creare un collegamento tra i due terminali.** Il cortocircuito dei terminali della batteria comporta il rischio di incendio o ustioni.
- **L'utilizzo improprio dell'utensile elettrico può causare fuoriuscite di liquido dalla batteria: evitare il contatto con tale liquido. In caso di contatto accidentale, lavare con acqua. Se il liquido entra a contatto con gli occhi, contattare un medico.** Il liquido fuoriuscito dalla batteria può causare irritazioni o ustioni.
- **Non usare gruppi batteria o utensili danneggiati o modificati.** Le batterie danneggiate o modificate possono manifestare comportamenti imprevisti, con il rischio di incendio, esplosione o infortunio.
- **Non esporre il gruppo batteria o l'utensile a fiamme o temperature eccessive.** L'esposizione a fiamme o temperature superiori a 100°C comporta il rischio di esplosione.
- **Rispettare tutte le istruzioni relative alla ricarica e non ricaricare il gruppo batteria o l'utensile a temperature diverse da quelle specificate nelle istruzioni.** Una ricarica eseguita in modo improprio o a temperature diverse da quelle specificate può danneggiare la batteria e aumentare il rischio di incendio.

RIPARAZIONI

- **Affidare la riparazione dell'utensile a personale qualificato e utilizzare esclusivamente parti di ricambio identiche.** Ciò garantisce la sicurezza dell'utensile elettrico.
- **Non riparare gruppi batteria danneggiati.** La riparazione dei gruppi batteria deve essere effettuata esclusivamente dal fabbricante o da un centro di assistenza autorizzato.

⚠ AVVERTENZA! Leggere tutte le avvertenze di sicurezza, istruzioni, illustrazioni e specifiche fornite insieme a questo utensile elettrico. Il mancato rispetto delle istruzioni sotto riportate comporta il rischio di scossa elettrica, incendio e/o gravi infortuni. Conservare tutte le avvertenze e le istruzioni per futuro riferimento.

Conservare tutte le avvertenze e le istruzioni per futuro riferimento.

FORMAZIONE ALL'USO

- Leggere attentamente le istruzioni. Familiarizzare con tutti i comandi e l'uso corretto della macchina.
- Non consentire l'uso dell'apparecchio a bambini o persone che non hanno letto queste istruzioni. Le normative locali possono limitare l'uso in base all'età dell'operatore.
- Tenere presente che l'operatore o utente è responsabile per incidenti o rischi causati ad altre persone o proprietà.

PREPARAZIONE

- Non azionare mai l'apparecchio se sono presenti persone, soprattutto bambini, o animali nelle vicinanze.
- Indossare sempre dispositivi di protezione per gli occhi e scarpe robuste durante l'uso dell'apparecchio.
- La distanza tra l'apparecchio e le altre persone presenti deve essere almeno 15 metri.
- Non usare l'apparecchio se si è stanchi, malati o sotto l'effetto di alcol, droghe o medicinali.

UTILIZZO

- Usare l'apparecchio solo alla luce del giorno o con una buona illuminazione artificiale.
- Non usare l'apparecchio se la protezione parasassi o altri dispositivi di sicurezza sono danneggiati o mancanti.
- Accendere il motore esclusivamente quando mani e piedi sono lontani dall'accessorio di taglio.
- Scollegare l'apparecchio dalla fonte di alimentazione (ad es. rimuovere il gruppo batteria):
 - prima di lasciare l'apparecchio incustodito;
 - prima di eliminare un'ostruzione;
 - prima di controllare, pulire o eseguire lavori sull'apparecchio;
 - dopo aver urtato un oggetto estraneo;
 - se l'apparecchio comincia a vibrare in modo anomalo.
- Fare attenzione a evitare lesioni a mani e piedi dovute all'accessorio di taglio.

- Verificare sempre che le aperture di ventilazione siano prive di detriti.

MANUTENZIONE E CONSERVAZIONE

- Scollegare l'apparecchio dalla fonte di alimentazione (ovvero rimuovere il gruppo batteria) prima di effettuare le operazioni di manutenzione o pulizia.
- Usare esclusivamente accessori e parti di ricambio originali.
- Ispezionare l'apparecchio ed effettuare la manutenzione regolarmente. Affidare la riparazione dell'apparecchio esclusivamente a personale autorizzato.
- Quando l'apparecchio non è in uso, riporlo fuori dalla portata dei bambini.

AVVERTENZE DI SICUREZZA AGGIUNTIVE

- **Evitare gli ambienti pericolosi.** Non usare l'apparecchio in ambienti umidi o bagnati.
- **Mantenere la protezione parasassi dell'apparecchio installata e in buono stato.**
- **Tenere mani e piedi lontani dall'area di taglio.**
- **Per ridurre il rischio di infortunio, non lavorare mai su scale o su altri supporti instabili. Non tenere mai l'unità di taglio sopra l'altezza della vita.**
- **Ispezionare l'unità di taglio a brevi e regolari intervalli durante l'uso o immediatamente dopo aver rilevato un evidente cambiamento nell'efficienza di taglio.**
- **Per i migliori risultati, ricaricare la batteria in locali in cui la temperatura è superiore a 5°C e inferiore a 40°C.** Non conservarla all'aperto o all'interno di veicoli.
- **Se un'altra persona si avvicina, arrestare immediatamente il motore e l'unità di taglio.**
- **Fare attenzione al pericolo di contraccolpo della lama (solo per lame a 3 denti).**
 - Il contraccolpo della lama può verificarsi quando la lama in movimento entra a contatto con un oggetto che non riesce a tagliare immediatamente.
 - Il contraccolpo della lama può essere così violento da spingere l'unità e/o l'operatore in qualsiasi direzione, causando la perdita di controllo dell'unità.
 - Il contraccolpo della lama può verificarsi senza preavviso se la lama si inceppa, si blocca o si piega.
 - Il contraccolpo può verificarsi maggiormente in aree in cui è difficile vedere il materiale da tagliare.



- **Non fissare alcuna lama all'unità senza aver installato correttamente tutti i componenti necessari. Il mancato utilizzo dei componenti corretti può causare il distacco della lama, con il conseguente rischio di lesioni per l'operatore e/o le persone presenti. Gettare lame piegate, deformate, incrinare, rotte o danneggiate in qualsiasi modo. Usare una lama affilata. Una lama smussata ha più probabilità di incepparsi e causare contraccolpi (solo per lame a 3 denti).**
- **La lama/il filo di taglio può causare lesioni anche dopo l'arresto del motore o il rilascio dell'interruttore a grilletto perché continua a ruotare. Mantenere il controllo dell'apparecchio finché la lama/il filo di taglio non si ferma completamente.**
- Usare solo i gruppi batteria e caricabatteria EGO elencati di seguito.

GRUPPO BATTERIA	CARICABATTERIA
BAX1500	CHX5500E

- **Gli apparecchi a batteria non hanno bisogno di essere collegati a un impianto elettrico; pertanto sono sempre in condizioni operative.** Tenere a mente i possibili rischi anche quando l'apparecchio non è in funzione. Prestare attenzione durante le operazioni di manutenzione o riparazione.
- **Non pulire l'apparecchio con tubi per innaffiare; evitare le infiltrazioni d'acqua nel motore e nelle connessioni elettriche.**
- **In caso di situazioni non contemplate in questo manuale, agire con cautela e usare il buon senso. Contattare il centro di assistenza EGO per assistenza.**

CONSERVARE QUESTE ISTRUZIONI!

SPECIFICHE TECNICHE

Unità di taglio	Testa di taglio con filo	3-teeth metal blade
Voltaggio	56V 	56V 
Velocità a vuoto	4000-5800 /min	4000-5800 /min
Temperatura di funzionamento raccomandata:	da 0°C a 40°C	
Temperatura di conservazione raccomandata:	da -20°C a 70°C	

Tipo di filo di taglio	2,4mm	/	
Lama di taglio	/	ABB1203	
Ampiezza di taglio	38cm	30cm	
Peso	6,8kg	6,46kg	
Livello di potenza sonora misurato L_{WA}	94,2dB(A) K=1,8dB(A)	96,3dB(A) K=2,1dB(A)	
Livello di pressione sonora a livello dell'orecchio dell'operatore L_{PA}	81,9dB(A) K=2,5dB(A)	83,4dB(A) K=4,1dB(A)	
Livello di potenza sonora garantito L_{WA} (conformemente a 2000/14/EC)	96dB(A)	98dB(A)	
Vibrazioni a_{hV}	Impugnatura sinistra	1,9m/s ² K=1,5m/s ²	1,9m/s ² K=1,5m/s ²
	Impugnatura destra	1,5m/s ² K=1,5m/s ²	1,3m/s ² K=1,5m/s ²

- Il valore totale di vibrazioni indicato è stato misurato tramite il metodo di collaudo standard e può essere utilizzato per confrontare l'apparecchio con altri prodotti analoghi.
- Il valore totale di vibrazioni indicato può essere utilizzato anche per una valutazione preliminare dei livelli di esposizione.

NOTA: L'emissione di vibrazioni durante l'uso effettivo dell'apparecchio può variare rispetto al valore indicato in base a come viene utilizzato l'utensile. Per proteggersi, l'operatore deve indossare guanti e dispositivi di protezione per le orecchie in base alle reali condizioni d'uso.

CONTENUTO DELLA CONFEZIONE

DENOMINAZIONE DEL COMPONENTE	QUANTITÀ
Decespugliatore	1
Lama a 3 denti con coprilama	1
Gruppo protezione parasassi	1
Dado	1
Flangia esterna	1
Chiave esagonale	1

Chiave multifunzione	1
Cuscinetto per fianco	1
Manuale di istruzioni	1

DESCRIZIONE

DESCRIZIONE DEL DECESPUGLIATORE (Fig. A)

1. Filo di taglio
2. Gruppo protezione parasassi
3. Asta
4. Interruttore a grilletto
5. Pulsante di sbloccaggio
6. Bullone ad alette
7. Gancio
8. Presa
9. Piastra di protezione
10. Impugnatura a manubrio
11. Vite sigillante
12. Foro di bloccaggio dell'asta
13. Lama di taglio del filo
14. Accessorio per cuffia
15. Lama a 3 denti
16. Coprilama
17. Flangia esterna
18. Dado
19. Chiave multifunzione
20. Chiave esagonale
- 21*. Cuscinetto per fianco (venduto separatamente)

AVVERTENZA! Non usare l'apparecchio se la protezione parasassi non è posizionata correttamente e saldamente. La protezione parasassi deve essere sempre installata per proteggere l'operatore.

AVVERTENZA! Quando l'utensile è utilizzato come decespugliatore a filo con apposita di testa di taglio, l'accessorio per cuffia dotato di lama di taglio del filo deve essere montato sulla protezione parasassi, per evitare un'eccessiva lunghezza del filo di taglio e il sovraccarico del motore. Non usare la testa di taglio con filo senza l'accessorio per cuffia.

ASSEMBLAGGIO

AVVERTENZA! In caso di componenti danneggiati o mancanti, non usare il decespugliatore finché i componenti non vengono sostituiti. L'uso del decespugliatore con componenti danneggiati o mancanti comporta il rischio di lesioni gravi.

AVVERTENZA! Non tentare di modificare il decespugliatore o creare accessori non raccomandati per l'uso con questo apparecchio. Tali alterazioni o modifiche costituiscono un uso improprio e comportano condizioni pericolose e il rischio di lesioni gravi.

AVVERTENZA! Indossare sempre guanti robusti durante l'installazione o la rimozione della protezione parasassi o durante le operazioni di manutenzione della lama a 3 denti/filo di taglio. Fare attenzione alla lama di taglio del filo sull'accessorio per cuffia / alla lama a 3 denti e proteggere le mani dal rischio di lesioni.

AVVERTENZA! Per evitare l'avvio accidentale e il conseguente rischio di lesioni gravi, rimuovere sempre il gruppo batteria dall'apparecchio durante l'assemblaggio dei componenti, le operazioni di regolazione e pulizia e quando non è in uso.

AVVERTENZA! Non usare l'apparecchio se la protezione parasassi e l'impugnatura a manubrio non sono posizionate saldamente per evitare il rischio di lesioni gravi.

INSTALLAZIONE E REGOLAZIONE DELL'IMPUGNATURA A MANUBRIO

Il decespugliatore viene consegnato con l'impugnatura a manubrio nella posizione illustrata in Fig. B. Allentare il bullone ad alette situato sul raccordo, quindi sollevare l'impugnatura a manubrio di 180° intorno all'albero (Fig. C) e ruotarla di 90° in senso antiorario affinché sia rivolta verso la testa di taglio (Fig. D). Infine, spostarla avanti o indietro fino a raggiungere una posizione di lavoro confortevole e serrare il bullone.

AVVERTENZA! Utilizzare l'apparecchio esclusivamente con l'impugnatura a manubrio perpendicolare all'asta.

INSTALLAZIONE DELLA PROTEZIONE PARASASSI

Allentare e rimuovere le due viti dalla protezione parasassi (Fig. E), allineare i fori di montaggio della cuffia con i fori di assemblaggio, quindi bloccare la cuffia sulla base dell'asta con le due viti e le due rondelle a molla (Fig. F).

AVVERTENZA! Accertarsi che la superficie interna della protezione parasassi sia rivolta verso la testa di taglio (Fig. F e G).

AVVERTENZA! Quando il decespugliatore è dotato di testa di taglio con filo, l'accessorio per cuffia deve essere montato sulla protezione parasassi per evitare un'eccessiva lunghezza del filo di taglio e il sovraccarico del motore.

IT

SOSTITUZIONE DELLA TESTA DI TAGLIO CON FILO CON LA LAMA A 3 DENTI

La Fig. G illustra i componenti della testa di taglio con filo. Disassemblare la testa di taglio con filo e installare la lama a 3 denti.

1. Premere le linguette di rilascio sul fermo della bobina e rimuovere il fermo della bobina estraendolo in linea retta (Fig. H1 e H2).
2. Ruotare il gruppo involucri superiore per allineare la fessura nella flangia con il foro di bloccaggio dell'asta nella scatola degli ingranaggi e inserire uno stabilizzatore nel foro (Fig. H3).
3. Ruotare la chiave a bussola per rimuovere il dado e il gruppo involucri superiore (Fig. 4H).
4. Rimuovere l'accessorio per cuffia allentando le tre viti con rondella (Fig. H5).
5. La lama è protetta dal coprilama. Prima di installare la lama sul decespugliatore, rimuovere il coprilama rimuovendo il cavo di fissaggio dal gancio sul coprilama (Fig. I1).

Descrizione delle parti in Fig. G e I1:

G-1	Flangia interna	G-6	Filo di taglio
G-2	Copertura della flangia	G-7	Fermo della bobina
G-3	GRUPPO rivestimento superiore	G-8	GRUPPO rivestimento inferiore
G-4	Dado	I-1	Cavo di fissaggio
G-5	Molla	I-2	Gancio

ATTENZIONE! Per evitare il rischio di lesioni, indossare dei guanti prima di effettuare qualsiasi operazione sulla lama a 3 denti.

6. Posizionare la flangia interna e la copertura della flangia (Fig. I2).

7. Installare la lama sull'albero motore, assicurandosi che la superficie della lama sia a filo con la superficie della sporgenza della flangia interna. Posizionare la flangia esterna e il dado (Fig. I3). Pre-serrare il dado a mano in senso ANTIORARIO.
8. Installare la lama sull'albero motore, assicurandosi che la superficie della lama sia a filo con la superficie della sporgenza della flangia interna. Installare la flangia esterna e il dado (Fig. I4). Pre-serrare il dado a mano in senso ANTIORARIO.

SOSTITUZIONE DELLA LAMA A 3 DENTI CON LA TESTA DI TAGLIO CON FILO

La Fig. J1 illustra i componenti della testa di taglio con lama a 3 denti. Disassemblare la testa di taglio con lama a 3 denti e installare la testa di taglio con filo.

1. Ruotare la lama per allineare la fessura nella flangia con il foro di bloccaggio dell'asta nella scatola degli ingranaggi e inserire uno stabilizzatore nel foro.
2. Posizionare la scatola degli ingranaggi contro una superficie solida che lo supporti. Afferrare l'asta del decespugliatore con una mano, e con l'altra mano afferrare la chiave multifunzione per allentare il dado in senso orario.
3. Rimuovere il dado, la flangia esterna, la lama, il coperchio della flangia interna e la flangia interna dal decespugliatore (Fig. J2).

Descrizione delle parti in Fig. J1, J3 e J7:

J-1	Asta	J-6	Dado
J-2	Flangia interna	J-7	Fessura nella flangia
J-3	Copertura della flangia	J-8	Molla
J-4	Lama a 3 denti	J-9	Tacca
J-5	Flangia esterna	J-10	Occhio

AVVERTENZA! Quando la lama a 3 denti non è in uso, inserirla nel coprilama per evitare il rischio di lesioni.

4. Installare l'accessorio per cuffia sul decespugliatore serrando le tre viti con rondelle.
5. Installare l'involucro inferiore sulla scatola degli ingranaggi serrando il dado e posizionando la molla (Fig. J3)

6. Piegare e avvolgere il filo di taglio sulla bobina come illustrato in Fig. J4. Infilare le estremità del filo attraverso le due tacche opposte della bobina (Fig. J5) e posizionare la bobina nel suo fermo con le tacche allineate con gli occhielli del fermo (Fig. J7). Infine, allineare le fessure sul fermo con le linguette sulla base della bobina e premere il fermo uniformemente finché non si incastra in posizione (Fig. J6).

AVVERTENZA! l'avvolgimento del filo nella direzione errata causerà il malfunzionamento della testa di taglio.

FUNZIONAMENTO

AVVERTENZA! La familiarità con questo apparecchio non deve rendere l'operatore disattento. Anche un solo momento di disattenzione comporta il rischio di lesioni gravi.

AVVERTENZA! Indossare sempre protezioni per gli occhi e protezioni per le orecchie. Il mancato rispetto di questa istruzione comporta il rischio di oggetti proiettati verso gli occhi dell'operatore e altre lesioni gravi.

AVVERTENZA! Non usare accessori non raccomandati dal costruttore dell'apparecchio. L'uso di accessori non raccomandati comporta il rischio di lesioni gravi.

COME IMPUGNARE IL DECESPUGLIATORE

Prima di collegare la batteria a zaino al decespugliatore, indossare la batteria a zaino e fissare il cuscinetto per fianco all'imbracatura come indicato nel manuale BAX1500 e AHP1500.

Fissare il decespugliatore sul cuscinetto per fianco collegando il gancio al foro di fissaggio (Fig. K). Sull'asta sono presenti 8 fori; selezionare quello che consente il funzionamento più comodo.

Tenere il decespugliatore con entrambe le mani sul lato destro del corpo. La testa di taglio con filo o la lama deve essere parallela al terreno a una corretta distanza di taglio, senza che l'operatore debba piegarsi in avanti.

Per rilasciare il decespugliatore esistono due metodi: è possibile slacciare la cintura e la cinghia toracica (Fig. L1) o premere il gancio del cuscinetto per fianco e separarlo dal foro di fissaggio sull'asta.

AVVERTENZA! In caso di emergenza, slacciare la cintura e la cinghia toracica è il metodo più rapido per rilasciare il decespugliatore.

AVVERTENZA! Non usare la tracolla a doppia spalla e la tracolla a spalla singola simultaneamente con la batteria a zaino.

Installazione del gruppo batteria (Fig. L2)

Allineare il simbolo ▲ sulla spina con il simbolo ▲ sul decespugliatore. Inserire la presa nell'apparecchio finché il sigillo verde non scompare completamente nella presa.

Rimozione

Rilasciare il cavo della batteria dalla scanalatura di fissaggio ed estrarre la spina dal decespugliatore.

AVVIARE/ARRESTARE IL DECESPUGLIATORE

Avviamento

Portare il pulsante di sbloccaggio in posizione "ON" (Fig. M). Spostare la levetta verso l'alto, quindi premere l'interruttore a grilletto per avviare il decespugliatore. La velocità di rotazione dell'unità di taglio è proporzionale alla pressione esercitata sull'interruttore a grilletto.

Descrizione delle parti in Fig. L1 e M:

L-1	Fibbia della cinghia toracica	M-1	Pulsante di sbloccaggio
L-2	Fibbia della cintura	M-2	Levetta
L-3	Gancio	M-3	Interruttore a grilletto

Arresto

Rilasciare l'interruttore e riportare il pulsante di sbloccaggio in posizione "OFF".

AVVERTENZA! Rimuovere sempre il gruppo batteria dal decespugliatore durante le pause e al termine del lavoro.

COME USARE IL DECESPUGLIATORE

AVVERTENZA! Vestirsi adeguatamente per ridurre il rischio di infortunio durante l'uso del decespugliatore. Non indossare indumenti ampi o gioielli. Indossare dispositivi di protezione per gli occhi/orecchie. Indossare pantaloni lunghi e pesanti, stivali e guanti. Non indossare pantaloni corti o sandali e non usare l'apparecchio a piedi nudi. Prima dell'uso, ispezionare l'area di lavoro per assicurarsi che sia priva di altre persone, animali o oggetti. Tenere eventuali altre persone e animali ad almeno 15 metri di distanza. Assicurarsi di indossare protezioni per gli occhi e indumenti adatti e di assumere una posizione bilanciata.

Prima di ogni utilizzo, verificare l'assenza di componenti danneggiati/usurati. Ispezionare la testa di taglio con filo, la lama a 3 denti, la protezione parasassi, l'accessorio per cuffia e l'impugnatura a manubrio e sostituire eventuali componenti incrinati, deformati, piegati o danneggiati in qualsiasi modo. La lama di taglio del filo sul bordo dell'accessorio per cuffia può smussarsi col tempo. Si consiglia di affilarla periodicamente con una lima o di sostituirla con una lama nuova.

IT Pulire il decespugliatore dopo ogni utilizzo.

UTILIZZO CON LA TESTA DI TAGLIO CON FILO

Regolare la lunghezza del filo di taglio

La testa di taglio permette all'operatore di allungare il filo di taglio senza arrestare il motore. Quando il filo diventa sfilacciato o usurato, allungarlo premendo leggermente il pulsante di rilascio del filo sul terreno mentre il decespugliatore è in funzione.

ATTENZIONE! Allungare il filo diventa più difficile mano a mano che il filo di taglio si accorcia.

AVVERTENZA! Non rimuovere o alterare la lama del filo di taglio. Una lunghezza eccessiva del filo causerà il surriscaldamento del motore e il conseguente rischio di lesioni gravi.

Sostituzione del filo

AVVERTENZA! Non usare mai cavi, fili rinforzati in metallo, corda, ecc. perché possono rompersi e diventare proiettili pericolosi.

Premere le due linguette di rilascio sulla base della bobina ed estrarre il fermo della bobina (Fig. H1 e H2). Seguire il passaggio 6 della sezione **"SOSTITUZIONE DELLA LAMA A 3 DENTI CON LA TESTA DI TAGLIO CON FILO"** per installare un nuovo filo di taglio.

Utilizzo con la lama a 3 denti

AVVERTENZA! Per tagliare cespugli e pianticelle selvatiche, abbassare la lama a 3 denti in rotazione verso la pianticella per tagliarla. Usare il decespugliatore come una falce (facendolo dondolare verso destra e sinistra) a livello del terreno. Non usare l'unità di taglio sopra l'altezza della vita.

AVVERTENZA! Maggiore è la distanza dell'unità di taglio dal terreno, maggiore è il rischio di lesioni dovute ai residui di taglio lanciati lateralmente.

AVVERTENZA! Durante il taglio di giovani soprassuoli o altri materiali legnosi fino a 2 cm di diametro, usare il lato sinistro della lama per evitare il rischio di contraccolpo. Non tentare di tagliare materiali legnosi di diametro maggiore, perché la lama può incepparsi o spingere il decespugliatore in avanti. Ciò può danneggiare la lama o al decespugliatore o causare la perdita di controllo del decespugliatore con il rischio di lesioni.

AVVERTENZA! L'uso improprio della lama può causarne l'incrinatura, la scheggiatura o la rottura. Le parti lanciate possono ferire gravemente l'operatore o le persone presenti. Per ridurre il rischio di lesioni personali, è essenziale rispettare le precauzioni elencate di seguito.

- Evitare il contatto con oggetti estranei duri come pietre, sassi o pezzi di metallo.
- Non tagliare legno o cespugli con gambo di oltre 2 cm di diametro.
- Ispezionare la lama a brevi intervalli regolari per verificare che non sia danneggiata. Interrompere il lavoro se la lama è danneggiata.
- Riaffilare la lama regolarmente (se si è sensibilmente smussata) e farla equilibrare se necessario (l'operazione deve essere effettuata da un tecnico qualificato).

Contraccolpo della lama

Prestare particolare attenzione durante l'uso della lama a 3 denti con questa unità. Il contraccolpo della lama è una reazione che può verificarsi quando la lama in rotazione entra a contatto con un oggetto che non riesce a tagliare. Tale contatto può causare l'arresto momentaneo della lama, e un'improvvisa "spinta" dell'unità lontano dall'oggetto colpito. Tale reazione può essere così violenta da causare la perdita di controllo dell'unità. Il contraccolpo della lama può verificarsi senza preavviso se la lama si inceppa, si blocca o si piega. Il contraccolpo può verificarsi maggiormente in aree in cui è difficile vedere il materiale da tagliare. Per una taglio facile e sicuro, avvicinare il decespugliatore all'erba da tagliare da destra verso sinistra. Questa direzione di taglio può minimizzare la reazione di contraccolpo se il decespugliatore colpisce improvvisamente un oggetto o un pezzo di legno.

MANUTENZIONE

AVVERTENZA! Prima di ispezionare, pulire o regolare l'unità, arrestare il motore, attendere che tutte le parti mobili si arrestino e rimuovere il gruppo batteria. Il mancato rispetto di questa avvertenza comporta il rischio di danni o lesioni gravi.

⚠ AVVERTENZA! Per la riparazione dell'apparecchio, usare esclusivamente parti di ricambio identiche. L'uso di altri ricambi comporta situazioni pericolose o il rischio di danni all'apparecchio. Per garantire sicurezza e affidabilità, tutte le riparazioni e sostituzioni devono essere eseguite da un tecnico qualificato.

MANUTENZIONE GENERALE

Evitare l'uso di solventi durante la pulizia delle parti in plastica. La maggior parte dei materiali plastici può essere danneggiata da diversi tipi di solventi in commercio. Usare un panno pulito per rimuovere sporczia, polvere, olio, grasso, ecc.

PULIZIA DELL'APPARECCHIO

- Dopo ogni utilizzo della lama a 3 denti / testa di taglio con filo, rimuovere detriti, terreno o erba dalla lama e dalla protezione parasassi con una spazzola morbida.

ATTENZIONE! Quando la lama di taglio del filo diventa smussata, farla affilare da un tecnico qualificato o sostituirla con una lama nuova, se necessario.

- Dopo ogni utilizzo del decespugliatore, pulire l'unità di taglio usando un panno inumidito con del detergente neutro.
- Non usare detersivi aggressivi sulle superfici esterne in plastica o sull'impugnatura perché possono essere danneggiate da alcuni oli aromatici, come pino e limone, e da solventi come il cherosene. L'umidità comporta il rischio di scossa elettrica. Rimuovere eventuali segni di umidità con un panno asciutto e morbido.
- Usare una piccola spazzola o un piccolo aspirapolvere per pulire le aperture di ventilazione sul rivestimento posteriore.

LUBRIFICAZIONE DELLA SCATOLA DEGLI INGRANAGGI

Per un funzionamento ottimale e una maggiore durata di vita, lubrificare la scatola degli ingranaggi con del grasso speciale (4-5 g ogni volta) ogni 50 ore di utilizzo.

Il grasso deve rispettare i requisiti elencati di seguito.

1. Grado di consistenza conforme a DIN51818: NLGI-1.
2. Grasso a base di estere.
3. Bassa temperatura di avviamento, EP, abbassamento meccanico, resistenza all'abrasione e proprietà ossidative stabili.
4. Temperatura operativa compresa tra -40 e 180°C.

Rimuovere il connettore della batteria e la vite sigillante. Lubrificare la scatola degli ingranaggi attraverso l'apposito foro.

⚠ AVVERTENZA! Non lubrificare il decespugliatore mentre è in funzione o collegato alla batteria.

CONSERVAZIONE DELL'APPARECCHIO

- Rimuovere il gruppo batteria dall'apparecchio.
- Indossare guanti di protezione robusti durante la pulizia dell'apparecchio.
- Installare il coprilama sulla lama a 3 denti per sicurezza (Fig. N).
- Conservare l'apparecchio in un luogo asciutto, ben ventilato, elevato o chiuso a chiave, e fuori dalla portata dei bambini. Non conservare l'apparecchio sopra o in prossimità di fertilizzanti, benzina o altre sostanze chimiche.

AVVERTENZA! Non usare il tagliasiepi con una lama smussata o danneggiata per evitare il rischio di surriscaldamento e risultati di taglio non soddisfacenti.

Protezione dell'ambiente



Non smaltire gli apparecchi elettrici insieme ai rifiuti indifferenziati, ma portarli presso gli appositi punti di raccolta.

Conformemente alle direttive europee 2012/19/EU e 2006/66/CE, i rifiuti di apparecchiature elettriche ed elettroniche, batterie e accumulatori devono essere raccolti separatamente e smaltiti nel rispetto dell'ambiente.

Se gli apparecchi elettrici vengono smaltiti nelle discariche, le sostanze pericolose possono infiltrarsi nelle falde acquifere e contaminare la catena alimentare, con effetti dannosi sulla salute e il benessere.

RISOLUZIONE DEI PROBLEMI

IT

PROBLEMA	CAUSA	SOLUZIONE
Non si avvia.	<ul style="list-style-type: none"> ■ Il gruppo batteria non è fissato al decespugliatore o non è in contatto elettrico con il decespugliatore. ■ Il gruppo batteria è scarico. ■ Il pulsante di sbloccaggio non è stato portato in posizione "ON" prima di premere gli interruttori a leva. 	<ul style="list-style-type: none"> ■ Reinserire la spina della batteria nel decespugliatore. ■ Ricaricare il gruppo batteria con il caricabatteria specificato. ■ Prima di usare il decespugliatore, assicurarsi che il pulsante di sbloccaggio sia sbloccato.
Si arresta.	<ul style="list-style-type: none"> ■ Il gruppo batteria o il decespugliatore sono troppo caldi. ■ Il decespugliatore è sovraccarico. ■ Il gruppo batteria non è installato sull'apparecchio. ■ Il gruppo batteria è scarico. 	<ul style="list-style-type: none"> ■ Attendere che la temperatura del gruppo batteria e del decespugliatore diminuisca. ■ Il motore si riavvierà alla rimozione del carico. Per il funzionamento continuo, ridurre il carico sull'apparecchio. ■ Reinstallare il gruppo batteria. ■ Ricaricare il gruppo batteria con il caricabatteria specificato.
Rumore o vibrazioni eccessivi.	<ul style="list-style-type: none"> ■ Scatola degli ingranaggi a secco. ■ Filo di taglio sbilanciato. ■ La lama a 3 denti è piegata o danneggiata. 	<ul style="list-style-type: none"> ■ Rimuovere la vite sigillante e aggiungere dell'olio lubrificante. ■ Premere leggermente il pulsante sul terreno durante l'uso del decespugliatore. ■ Sostituire con una lama nuova.
Il filo di taglio non si allunga.	<ul style="list-style-type: none"> ■ Il filo di taglio è esaurito. ■ Il filo di taglio non è installato correttamente. 	<ul style="list-style-type: none"> ■ Installare un nuovo filo di taglio nel decespugliatore. ■ Rimuovere il filo di taglio e reinserirlo.

GARANZIA

CONDIZIONI DELLA GARANZIA EGO

Visitare il sito web egopowerplus.com per consultare le condizioni complete della garanzia EGO.

LEES ALLE INSTRUCTIES!



LEES DE GEBRUIKERSHANDLEIDING

WAARSCHUWING: Om de veiligheid en betrouwbaarheid continu te kunnen waarborgen, dienen alle reparaties en vervangingen van onderdelen uitgevoerd te worden door een vakbekwame reparateur.

VEILIGHEIDSSYMBOLEN

Het doel van de veiligheidssymbolen is om u te wijzen op mogelijke gevaren. Besteed daarom voldoende aandacht hieraan en begrijp de veiligheidssymbolen en bijbehorende uitleg. De symboolwaarschuwingen op zich elimineren geen enkel gevaar. De gegeven instructies en waarschuwingen gelden niet als vervanging voor gepaste voorzorgsmaatregelen tegen ongevallen.

WAARSCHUWING: Lees en begrijp alle veiligheidsinstructies die in deze gebruikershandleiding zijn vermeld, waaronder alle veiligheidssymbolen zoals "GEVAAR", "WAARSCHUWING", en "OPGELET" voordat u dit gereedschap in gebruik neemt. Het negeren van onderstaande instructies kan leiden tot elektrische schokken, brand en/of ernstig persoonlijk letsel.

BETEKENIS VAN DE SYMBOLEN

VEILIGHEIDS-WAARSCHUWINGSSYMBOL: De indicatie **GEVAAR**, **WAARSCHUWING** of **OPGELET** kunnen in combinatie met andere symbolen of pictogrammen worden gebruikt.

VEILIGHEIDSVOORSCHRIFTEN

Deze pagina toont en beschrijft alle veiligheidssymbolen die zich op dit product kunnen bevinden. Lees, begrijp en volg alle instructies op de machine voordat u deze in elkaar zet en gebruikt.

	Veiligheidsvoorschriftens	Geeft een risico op persoonlijk letsel aan.
	Lees de gebruiksaanwijzing	De gebruiker dient de gebruiksaanwijzing voor het gebruik van dit product te lezen en te begrijpen om risico op letsel te beperken.
	Draag oogbescherming	Draag altijd een veiligheidsbril met zijschermen en een gelaatscherm als u dit product gebruikt.
	Draag oorbescherming	Draag altijd gehoorbescherming (oordopjes of geluiddempers) om uw gehoor te beschermen.
	Draag hoofdbescherming	Draag een goedgekeurde veiligheidshelm om uw hoofd te beschermen.
	Draag veiligheidshandschoenen	Bescherm uw handen met handschoenen bij de omgang met het mes of mesbeschermer. Robuuste, niet glijdende handschoenen verbeteren uw grip en beschermen uw handen.
	Draag veiligheidsschoenen	Draag slipvrije veiligheidsschoenen als u dit apparaat gebruikt.
	Houd rekening met de druk van het mes	Waarschuw de gebruiker voor gevaar door de druk van het mes.

NL

	Afketsen en houd omstanders uit de buurt	Rondvliegende voorwerpen kunnen terugkaatsen wat tot persoonlijk letsel en materiële schade kan leiden. Zorg dat andere personen en huisdieren uit de buurt blijven van de bosmaaier wanneer deze in gebruik is.
	Houd omstanders uit de buurt	Zorg ervoor dat andere personen en huisdieren zich op minstens 15m afstand van de grastrimmer bevinden wanneer deze in gebruik is.
	Geen rond mes	Installeer geen ronde messen.
	Niet aan regen blootstellen	Niet in de regen gebruiken en niet buiten achterlaten als het regent.
	CE	Dit product is in overeenstemming met de EG-richtlijnen.
	WEEE	Gooi elektrisch afval niet via het huishoudelijk afval weg. Breng het naar een geautoriseerd recyclingbedrijf.
	Geluidniveau	Gewaarborgd geluidsvermogensniveau. Geluidsemissie voor de omgeving in overeenstemming met de richtlijnen van de Europese Unie.

V	Volt	Spanning
	Gelijkstroom	Stroomtype of-karakteristiek
n_0	Snelheid zonder belasting	Draaisnelheid, zonder belasting
min^{-1}	Per minuut	Toeren per minuut

ALGEMENE VEILIGHEIDSWAARSCHUWINGEN VOOR ELEKTRISCH GEREEDSCHAP

⚠ WAARSCHUWING: Lees alle veiligheidswaarschuwingen, instructies, illustraties en specificaties die met het elektrisch gereedschap zijn meegeleverd. Het niet opvolgen van de waarschuwingen en instructies kan leiden tot elektrische schokken, brand en/of ernstig letsel.

Bewaar alle waarschuwingen en instructies voor toekomstig gebruik.

De term "elektrisch gereedschap" in de waarschuwingen verwijst naar uw op het voedingsnet aangedreven (met snoer) handgereedschap of batterij aangedreven (snoerloos) handgereedschap.

VEILIGHEID OP DE WERKPLAATS

- Houd uw werkplaats schoon en goed verlicht. Rommelige of donkere ruimten kunnen ongevallen veroorzaken.
- Gebruik geen elektrisch gereedschap in explosieve ruimten, bijvoorbeeld in de aanwezigheid van ontvlambare vloeistoffen, gassen of stof. Elektrisch gereedschap creëert vonken, deze kunnen stof of dampen in brand steken.
- Houd kinderen en omstanders uit de buurt wanneer u elektrisch gereedschap bedient. Aflleiding kan leiden tot controleverlies.

PERSOONLIJKE VEILIGHEID

- **Wees waakzaam, let op wat u doet en gebruik uw gezond verstand wanneer u elektrisch gereedschap gebruikt. Gebruik het elektrisch gereedschap niet als u moe bent of onder de invloed bent van drugs, alcohol of medicijnen.** Een moment van onoplettendheid tijdens het gebruik van elektrische gereedschappen kan leiden tot ernstig persoonlijk letsel.

- **Draag persoonlijke beschermingsuitrusting. Draag altijd oogbescherming.** Beschermingsmiddelen zoals een stofmasker, slipvastе werkschoenen, veiligheidshelm of gehoorbescherming afhankelijk van de aard en het gebruik van het gereedschap verkleint het risico op persoonlijk letsel.
- **Vermijd dat het gereedschap per ongeluk wordt gestart. Zorg dat de schakelaar op de stand 'Uit' is ingesteld voordat u het gereedschap op een stroombron en/of accu aansluit, vastneemt of draagt.** Het dragen van elektrisch gereedschap met uw vinger op de schakelaar of gereedschap ingeschakeld op de stroomvoorziening aansluiten kan ongevallen veroorzaken.
- **Verwijder instelsleutels of moersleutels voordat u het elektrisch gereedschap inschakelt.** Een instelsleutel of moersleutel in een draaiend deel van het elektrisch gereedschap achterlaten kan leiden tot persoonlijk letsel.
- **Reik niet te ver. Zorg er altijd voor dat u stevig en stabiel staat.** Dit zorgt ervoor dat u het elektrisch gereedschap in onverwachte situaties beter onder controle kunt houden.
- **Draag passende kleding. Draag geen los hangende kleding of sieraden. Houd uw haar, kleding en handschoenen uit de buurt van bewegende onderdelen.** Los hangende kleding, sieraden en lang haar kunnen in bewegende onderdelen verstrikt raken.
- **Wanneer de montage van stofafzuigings- of stofopvangvoorzieningen mogelijk is, dient u ervoor te zorgen dat deze juist aangesloten en gebruikt worden.** Het gebruik van voorzieningen voor stofopvang kan helpen om het risico in verband met stof te verlagen.
- **Word niet zelfingenomen door de ervaring die u heeft opgedaan door frequent gebruik, waardoor u dan de veiligheidswaarschuwingen negeert.** Een achteloze actie kan binnen een fractie van een seconde ernstig letsel veroorzaken.
- **Berg niet-gebruikt gereedschap op buiten het bereik van kinderen en zorg ervoor dat personen die niet vertrouwd zijn met het gereedschap of die deze instructies niet hebben gelezen het gereedschap niet gebruiken.** Elektrisch gereedschap is gevaarlijk wanneer het door onervaren personen wordt gebruikt.
- **Onderhoud het elektrisch gereedschap en de accessoires. Controleer of de bewegende onderdelen correct functioneren en niet vastklemmen en of de onderdelen zodanig gebroken of beschadigd zijn dat de werking van het elektrisch gereedschap nadelig wordt beïnvloed. Laat beschadigde onderdelen repareren voordat u het elektrisch gereedschap gebruikt.** Vele ongevallen worden veroorzaakt door slecht onderhouden elektrisch gereedschap.
- **Houd de snij-onderdelen scherp en schoon.** Zorgvuldig onderhouden snij-gereedschap met scherpe snijranden klemmen minder snel vast en zijn gemakkelijker te beheersen.
- **Gebruik het elektrisch gereedschap, accessoires, inzetgereedschap, etc. in overeenstemming met deze instructies en houd hierbij rekening met de werkomstandigheden en de uit te voeren werkzaamheden.** Het gebruik van elektrisch gereedschap voor andere dan de voorziene toepassingen kan tot gevaarlijke situaties leiden.
- **Houd de handvatten en greepvlakken droog, schoon en vrij van olie en smeervet.** Glibberige handvatten en greepvlakken maken een veilige omgang en de controle over het elektrisch gereedschap in onverwachte situaties onmogelijk.
- **Houd kabels uit de buurt van het werkgebied van het gereedschap.** Tijdens het gebruik kan de stroomkabel verborgen worden en per ongeluk beschadigd raken door het elektrisch gereedschap.

ACCUGEREEDSCHAP GEBUIKEN EN ONDERHOUDEN

ELEKTRISCH GEREEDSCHAP GEBUIKEN EN ONDERHOUDEN

- **Overbelast het elektrisch gereedschap niet. Gebruik het juiste elektrisch gereedschap voor uw werkzaamheid.** Met het juiste elektrisch gereedschap werkt u beter en veiliger binnen het aangegeven capaciteitsbereik.
- **Gebruik het elektrisch gereedschap niet als de schakelaar niet kan worden in- en uitgeschakeld.** Elektrisch gereedschap dat niet kan worden in- of uitgeschakeld is gevaarlijk en moet worden gerepareerd.

- **Laad alleen op met de lader die door de fabrikant is gespecificeerd.** Een lader die geschikt is voor één type van accu kan tot brandgevaar leiden wanneer gebruikt met een andere accu.
- **Gebruik elektrisch handgereedschap alleen met de specifiek aangegeven accu.** Het gebruik van andere accu's kan risico op letsel en brandgevaar veroorzaken.

- **Wanneer u de accu niet gebruikt, houd het uit de buurt van andere metalen voorwerpen zoals paperclips, munten, sleutels, nagels, schroeven of andere kleine metalen voorwerpen die de twee aansluitklemmen kunnen verbinden.** Het kortsluiten van de aansluitklemmen kan brandwonden of brand veroorzaken.
- **Bij verkeerd gebruik kan er vloeistof uit de accu worden gespoten; vermijd elk contact. Als aanraking met de vloeistof toevallig plaatsvindt, spoel met water af. Als de vloeistof in de ogen komt, dient u onmiddellijk een arts te consulteren.** Vloeistof dat uit de accu wordt gespoten kan irritatie of brandwonden veroorzaken.
- **Gebruik een accu of gereedschap dat is beschadigd of aangepast niet.** Beschadigde of aangepaste accu's kunnen resulteren in onvoorzien gedrag zoals brand, explosie of het risico op letsel.
- **Stel een accu of gereedschap niet bloot aan vuur of excessieve temperaturen.** Blootstelling aan vuur of temperaturen boven 130 °C kunnen leiden tot een explosie.
- **Neem alle laadinstructies in acht en laad de accu of het gereedschap niet buiten het gespecificeerde temperatuurbereik in de handleiding op.** Het onjuist laden of bij een temperatuur buiten het temperatuurbereik kan de accu beschadigen en er bestaat een gevaar op brand.

REPARATIE

- **Laat uw elektrisch gereedschap repareren door een vakbekwame reparateur en alleen met identieke reserveonderdelen.** Dit waarborgt de veiligheid van het elektrisch gereedschap.
- **Repareer nooit een beschadigde accu.** Reparatie van accu's mag alleen worden uitgevoerd door de fabrikant of een erkend servicecentrum.

⚠ WAARSCHUWING: Lees alle veiligheidswaarschuwingen, instructies, illustraties en specificaties die met het elektrisch gereedschap zijn meegeleverd. Het niet opvolgen van de waarschuwingen en instructies kan leiden tot elektrische schokken, brand en/of ernstig letsel. Bewaar alle waarschuwingen en instructies voor toekomstig gebruik.
Bewaar alle waarschuwingen en instructies voor toekomstig gebruik.

TRAINING

- Lees de instructies aandachtig door. Maak u vertrouwd met de bedieningsknoppen en het juiste gebruik van de apparaat.

- Personen of kinderen die deze instructies niet kennen mogen het gereedschap nooit gebruiken. De lokale wetgeving kan de leeftijd van de bediener begrenzen.
- Onthoud dat de bediener of gebruiker verantwoordelijk is voor ongevallen of gevaren die zich bij ander personen of hun eigendommen voordoen.

VOORBEREIDING

- Gebruik het gereedschap nooit als zich mensen, in het bijzonder kinderen of huisdieren, in de buurt bevinden.
- Draag altijd oogbescherming en stevige schoenen wanneer het gereedschap in werking is.
- De afstand tussen het gereedschap en de omstanders mag niet minder dan 15m bedragen.
- Gebruik het gereedschap nooit als de operator moe of ziek is of onder invloed is van alcohol of andere drugs.

GEBRUIK

- Gebruik het gereedschap alleen bij daglicht of voldoende kunstmatig licht.
- Gebruik het gereedschap nooit met beschadigde schermen of zonder dat de schermen gemonteerd zijn.
- Schakel de motor alleen in wanneer uw handen en voeten zich uit de buurt van het snijelement bevinden.
- Ontkoppel het gereedschap altijd van de voeding (verwijder bijvoorbeeld het accupack).
 - wanneer het gereedschap zonder toezicht wordt achtergelaten;
 - voor het verwijderen van een verstopping;
 - voor het controleren, reinigen of onderhouden van het gereedschap.
 - na het raken van een vreemd voorwerp;
 - telkens het gereedschap overmatig trilt.
- Zorg dat u geen letsel oploopt aan uw voeten en handen en voeten door hetsnijelement.
- Zorg dat de ventilatieopeningen altijd vrij van vuil zijn.

ONDERHOUD EN OPSLAG

- Ontkoppel het gereedschap van de voeding (verwijder bijvoorbeeld het accupack) alvorens reinigings- of onderhoudswerkzaamheden uit te voeren.
- Gebruik alleen reserveonderdelen of accessoires die door de fabrikant zijn aanbevolen.
- Controleer en onderhoud het gereedschap regelmatig. Laat het gereedschap alleen door een erkende reparateur repareren.
- Wanneer niet in gebruik, berg het gereedschap op buiten het bereik van kinderen.

ANDERE VEILIGHEIDSWAARSCHUWINGEN

- Vermijd een gevaarlijke omgeving – Gebruik het gereedschap niet ope een vochtige of natte helling.
- Houd de schermen op hun plaats en in een goede staat.
- Houd handen en voeten uit de buurt van het snijbereik.
- Om het risico op letsel te voorkomen, mag u nooit op een ladder of een andere onveilige steun werken. Houd de snij-eenheid nooit boven heuphoogte.
- Controleer de snij-eenheid regelmatig tijdens het gebruik of onmiddellijk nadat een duidelijke wijziging van de snijprestaties optreedt.
- Voor het beste resultaat dient de accu in een ruimte te worden geladen waar de temperatuur hoger is dan 5°C en lager dan 40°C. Bewaar hem niet buiten of in een voertuig.
- Als iemand in de buurt komt, dient u de motor en snij-eenheid te stoppen.
- Waarschuw de bediener voor het gevaar dat het blad terug kaatst (alleen voor het gebruik met 3-tands mes).
 - Een terugkaatsen van het mes kan gebeuren als het draaiende mes contact heeft met een voorwerp dat niet direct kan worden gesneden.
 - Het terugkaatsen van het mes kan ernstig genoeg zijn om het apparaat en/of de gebruiker in een willekeurige richting te slingeren, waardoor de controle over het apparaat kan worden verloren.
 - Het terugkaatsen van het mes kan zonder waarschuwing gebeuren als het mes ergens aan vast blijft hangen, afslaat of vast raakt.
 - Het terugkaatsen van het mes gebeurt eerder in een gebied waar het moeilijk te zien is, welk materiaal wordt gesneden.
- Bevestig geen mes aan een eenheid zonder een correcte installatie van alle benodigde onderdelen. Door niet de juiste onderdelen te gebruiken, kan het mes eraf vliegen en ernstig letsel veroorzaken bij de gebruiker en/of omstanders. Verwijder gebogen, vervormde, gescheurde, gebroken of op welke manier dan ook beschadigde messen. Gebruik een scherp mes. Een bot mes klemt eerder vast of kaatst terug (gebruik alleen een 3-tands mes).
- Een mes/draad met naloop kan letsel veroorzaken terwijl het nog verder draait nadat de motor is uitgeschakeld of de schakelaar is losgelaten. Zorg voor een goede controle totdat het mes/de draad compleet stil staat.

- Gebruik het gereedschap alleen met de onderstaand vermelde accu's en laders van EGO:

ACCUPACK	OPLADER
BAX1500	CHX5500E

- Accugereedschap moet niet op een stopcontact worden aangesloten en is daarom altijd gereed voor gebruik. Let op voor mogelijke gevaren, zelfs wanneer het gereedschap niet in gebruik is. Let op wanneer u onderhoud aan het gereedschap uitvoert.
- Reinig het gereedschap niet met een slang. Zorg dat de motor of elektrische componenten niet met water in aanraking komen.
- Als er zich situaties voordoen die niet in deze handleiding worden behandeld, dient u uw gezond verstand te gebruiken. Neem contact op met het EGO klantenservice als u hulp nodig heeft.

NL

BEWAAR DEZE GEBRUIKSAANWIJZING!

SPECIFICATIES

Snij-eenheid	Maaikop	3-tands metalen mes
Spanning	56V	56V
Snelheid zonder belasting	4000-5800 /min	4000-5800 /min
Aanbevolen gebruikstemperatuur:	tussen 0°C en 40°C	
Aanbevolen opslagtemperatuur:	tussen -20° en 70°C	
Type snijdraad	2,4mm	/
Zaagblad	/	ABB1203
Snijbreedte	38cm	30cm
Gewicht	6,8kg	6,46kg
Gemeten geluidsvermogensniveau L_{WA}	94,2dB(A) K=1,8dB(A)	96,3dB(A) K=2,1dB(A)
Geluidsdrumniveau aan het oor van de bediener L_{PA}	81,9dB(A) K=2,5dB(A)	83,4dB(A) K=4,1dB(A)
Gegarandeerd geluidsvermogensniveau L_{WA} (conform 2000/14/EG)	96dB(A)	98dB(A)

Vibratie a_n	Linker handvat	1,9m/s ² K=1,5m/s ²	1,9m/s ² K=1,5m/s ²
	Rechter handvat	1,5m/s ² K=1,5m/s ²	1,3m/s ² K=1,5m/s ²

- De opgegeven totale vibratiewaarde is gemeten volgens de standaard testmethode en kan worden gebruikt om het apparaat met een ander apparaat te vergelijken;
- De opgegeven totale vibratiewaarde kan ook worden gebruikt in een voorafgaande beoordeling op blootstelling.

OPMERKING: De vibratie-afgifte tijdens het werkelijk gebruik van het elektrisch gereedschap kan verschillen van de opgegeven totale waarde; Om de bediener te beschermen dient de gebruiker tijdens het gebruik handschoenen en gehoorbescherming te dragen.

INHOUD VAN DE VERPAKKING

OMSCHRIJVING VAN DE ONDERDELEN	AANTAL
Bosmaaier	1
3-tands mes met bescherming	1
Schermbeschermer	1
Moer	1
Buitenflens	1
Binnenzeskantsleutel	1
Multifunctionele sleutel	1
Heupkussen	1
Gebruikersaanwijzing	1

BESCHRIJVING

KEN UW BOSMAAIER (Afb. A)

- Snijdraad
- Beschermer
- Stang
- Schakelaar
- Vergrendelingsknop
- Vleugelmoer
- Haak
- Aansluiting
- Beschermlaat
- Stuurgreep

- Afdichtschroef
- Vergrendelingsgat voor stang
- Mes voor knippen van draad
- Schermbeschermer
- 3-tands mes
- Mesbeschermer
- Buitenflens
- Moer
- Multifunctionele sleutel
- Binnenzeskantsleutel
- Heupkussen (wordt apart verkocht)

WAARSCHUWING: Gebruik het gereedschap nooit zonder juist gemonteerd scherm. Het scherm moet zich altijd op het gereedschap bevinden om de gebruiker te beschermen.

WAARSCHUWING: Als het gereedschap is voorzien van een maaikop, dient het schermbeschermer met lijntrimmer op het scherm te worden gemonteerd. Als u dit niet in acht neemt, leidt dit tot een extreem lange snijdraad en een overbelasting van de motor. Gebruik de maaikop nooit zonder schermbeschermer.

MONTAGE

WAARSCHUWING: Als er onderdelen beschadigd zijn of ontbreken, gebruik deze bosmaaier dan niet totdat alle onderdelen vervangen of aanwezig zijn. Het gebruik van deze bosmaaier met beschadigde of ontbrekende onderdelen kan ernstig persoonlijk letsel veroorzaken.

WAARSCHUWING: Probeer niet om de bosmaaier aan te passen of accessoires te maken die niet voor gebruik met dit product worden aanbevolen. Een dergelijke aanpassing of wijziging is misbruik en kan leiden tot gevaar en mogelijk ernstig persoonlijk letsel.

WAARSCHUWING: Draag altijd stevige handschoenen als u de beschermer installeert of verwijderd of als u het 3-tands mes/de draadsnijder onderhoudt. Wees voorzichtig bij de draadsnijder op het scherm-accessoire / het 3-tands mes om uw handen te beschermen tegen letsel door beide messen.

WAARSCHUWING: Om het per ongeluk starten van het gereedschap, wat persoonlijk letsel kan veroorzaken, te voorkomen, haal altijd de accu uit het gereedschap als u onderdelen monteert, instellingen uitvoert, het reinigt of als het niet in gebruik is.

⚠ WAARSCHUWING: Gebruik het gereedschap nooit zonder juist gemonteerd scherm en stuurgreep. Het niet in acht nemen kan dit leiden tot mogelijk ernstig persoonlijk letsel.

DE STUURGREEP MONTEREN EN AANPASSEN

De bosmaaier wordt opgeslagen zoals te zien in Afb. B. Eerst dient u de vleugelmoer van het scharnier los te draaien en vervolgens de stuurgreep 180° rond de schacht (Afb. C) te tillen, draai hem 90° linksom om hem richting de aantikknop te draaien (Afb. D). Tenslotte beweegt u hem naar voren en achteren om een prettige werkpositie te bereiken, waarna u de bout weer vast draait.

MEDEDELING: Gebruik het gereedschap alleen met de stuurgreep loodrecht ten opzichte van de stang.

HET SCHERM MONTEREN

Maak de twee schroeven los en verwijder ze van de beschermkap (Afb. E), breng de bevestigingsgaten op één lijn met de montagegaten en maak vervolgens de beschermkap vast met de twee schroeven, samen met de onderlegplaatjes (Afb. F).

⚠ WAARSCHUWING: Zorg ervoor dat het binnenvlak van het scherm naar de snijkop is gericht (Afb. F & G).

⚠ WAARSCHUWING: Als de bosmaaier van een trimmerkop is voorzien moet het schermaccessoire aan de beschermkap worden bevestigd. Het negeren van deze instructie kan leiden tot een overmatig lange snijdraad en een overbelasting van de motor.

VERVANGEN VAN DE MAAIKOP DOOR HET 3-TANDS MES

Bekijk Afb. G voor de onderdelen van de trimmerkop. Haal de trimmerkop uit elkaar en installeer vervolgens het mes met 3 snijbladen op de bosmaaier.

1. Druk op de klemcontacten van de spoelhouder en verwijder de houder van de spoel door deze omhoog uit te trekken (Afb. H1 & H2).
2. Draai de bovenste behuizing om de gleuf in de flens op één lijn te brengen met het vergrendelingsgat voor stang in de tandwielkast en stop vervolgens een stabilisator in het gat (Afb. H3).
3. Draai de pijpsleutel met de klok mee om de moer en de bovenste behuizing te verwijderen (Afb. H4).
4. Draai de motorschacht om de sleuf in de binnenflens met het gat in het schachtvergrendelingsgat in de tandwielkast in één lijn te brengen (Afb. H5).

5. Steek de binnenzeskantsleutel in de zich op een lijn bevindende gaten zodat deze als stabilisator kan fungeren (Afb. I1).

Afb. G & I1 beschrijving van de onderdelen zie beneden:

G-1	Binnenflens	G-6	Snijdraad
G-2	Flensafdekking	G-7	Spoelhouder
G-3	Bovenste behuizing	G-8	Onderste behuizing
G-4	Moer	I-1	Klemblok
G-5	Veer	I-2	Haak

OPMERKING: Om tegen letsel te beschermen, dient u handschoenen te dragen alvorens welke actie dan ook uit te voeren aan het 3-tands mes.

6. Breng de binnenflens en de flenskap op de juiste plaats aan (Afb. I2).
7. Maak het mes vast op de motoras. Zorg dat het oppervlak van het mes vlak is met het oppervlak van het uitstekend deel van de binnenflens. Maak de buitenflens en de moer vast (Afb. I3). Draai de moer MET DE KLOK MEE handvast aan.
8. Positioneer de tandwielkast tegen een stevig oppervlak voor steun. Met één hand houdt u de bosmaaierschacht vast en met de andere hand pakt u de multifunctionele sleutel om de moer vast te draaien in de richting van het pijlcoon op de buitenflens (Afb. I4).

HET MES MET 3 SNIJBLADEN DOOR DE TRIMMERKOP VERVANGEN

Bekijk Afb. J1 voor de onderdelen van het mes met 3 snijbladen. Haal het mes met 3 snijbladen uit elkaar en installeer vervolgens de trimmerkop op de bosmaaier.

1. Draai het mes om de gleuf in de flens op één lijn te brengen met het vergrendelingsgat voor stang in de tandwielkast en stop vervolgens een stabilisator in het gat.
2. Plaats de tandwielkast tegen een stevig oppervlak voor ondersteuning. Houd de stang van de bosmaaier vast met één hand en gebruik uw andere hand om de moer met de klok mee los te draaien met behulp van de multifunctionele sleutel.
3. Verwijder de moer, buitenflens, mes, flenskap en binnenflens van de bosmaaier (Afb. J2).

Afb. J1, J3 & J7 beschrijving van de onderdelen zie hieronder:

J-1	Stang	J-6	Moer
J-2	Binnenflens	J-7	Gleuf in de flens
J-3	Flenskap	J-8	Veer
J-4	Mes met 3 snijbladen	J-9	Inkeping
J-5	Buitenflens	J-10	Oogje

NL

MEDEDELING: Als het mes met 3 snijbladen niet wordt gebruikt, stop het mes in de mesbeschermer om persoonlijk letsel te vermijden.

- Maak het schermaccessoire vast op de bosmaaier door de drie schroeven met sluitring vast te draaien.
- Bevestig de onderste behuizing aan de tandwielkast door de moer vast te draaien en de veer op zijn plaats aan te brengen (Afb. J3).
- Vouw en wikkel de snijdraad op de spoel, zoals weergegeven in Afb. J4. Stop de draaduiteinden door de twee tegenovergestelde inkepingen in de spoel (Afb. J5) en plaats de spoel in de houder met de inkepingen op één lijn met de oogjes in de houder (Afb. J7). Breng tenslotte de gleuven in de spoelhouder op één lijn met de lipjes aan de onderkant van de spoel en druk de houder gelijkmatig omlaag zodat het op de juiste plaats vastklikt (Afb. J6).

MEDEDELING: Als de draad niet in de aangegeven richting wordt opgewikkeld, zal de trimmerkop verkeerd werken.

GEBRUIK

⚠ WAARSCHUWING: Wordt niet achteloos naarmate u het product beter kent. Denk eraan dat een seconde van achteloosheid voldoende is om ernstig letsel te veroorzaken.

⚠ WAARSCHUWING: Draag altijd oogbescherming, samen met gehoorbescherming. Het niet dragen van deze beschermingsuitrusting kan ertoe leiden dat voorwerpen in uw ogen terecht komen of kan mogelijk ander ernstig letsel veroorzaken.

⚠ WAARSCHUWING: Gebruik geen toebehoren of accessoires die niet door de fabrikant van dit product zijn aanbevolen. Het gebruik van niet aanbevolen toebehoren of accessoires kan leiden tot ernstig persoonlijk letsel.

DE BOSMAAIER VASTHOUDEN

Voordat u de accu op de bosmaaier aansluit, draag uw rugzakaccu en maak het heupkussen vast aan uw accuharnas. Raadpleeg hiervoor de handleiding BAX1500 en AHP1500.

Bevestig de bosmaaier aan uw heupkussen door de haak aan het vastzetgat vast te maken (Afb. K). De stang is voorzien van 8 gaten. Kies het beste gat voor een comfortabel gebruik.

Houd de grastrimmer met beide handen vast aan de rechterkant van uw lichaam. De maaikop of het mes dienen zich parallel ten opzichte van de boden op een behoorlijke snijafstand te bevinden, zonder dat de bediener naar voren buigt.

U kunt de bosmaaier op twee manieren losmaken. Maak de borst- en riemgesp los (Afb. L1) of druk op de haak van het heupkussen en haal het uit het vastzetgat op de stang.

⚠ WAARSCHUWING: Tijdens een noodgeval is het losmaken van de borst- en riemgesp de snelste manier om de bosmaaier los te maken.

⚠ WAARSCHUWING: Gebruik geen enkele schouderband en dubbele schouderband met rugzakaccu tegelijkertijd.

De accu installeren (Afb. L2)

Breng ▲ op de stekker op één lijn met ▲ op de bosmaaier. Stop de stekker in de machine totdat de groene afdichting volledig in de aansluiting is verdwenen.

Verwijderen

Maak de accukabel los van de montagegroef en trek de stekker uit de bosmaaier.

DE BOSMAAIER STARTEN/STOPPEN

Starten

Duw de ontgrendelingsknop naar de stand "ON" (aan) (Afb. M). Breng de kleine trekker omhoog en druk vervolgens op de trekkerschakelaar om de bosmaaier in te schakelen. Het veranderen van de druk op de schakelaar heeft een variabele rotatiesnelheid van de snijdraad/mes tot gevolg.

Afb. L1 & M beschrijving van de onderdelen zie hieronder:

L-1	Borstgesp	M-1	Vergrendelingsknop
L-2	Riemgesp	M-2	Kleine trekker
L-3	Haak	M-3	Trekkerschakelaar

Stoppen

Laat de trekkerschakelaar los en duw de ontgrendelingsknop opnieuw naar de stand "OFF" (uit).

⚠ WAARSCHUWING: Haal altijd het accupack uit de grastrimmer wanneer u een pauze inlast of na gebruik van het gereedschap.

DE BOSMAAIER GEBRUIKEN

⚠ WAARSCHUWING: Draag gepaste kleding om het risico op letsel tijdens gebruik van de bosmaaier te beperken. Draag geen los hangende kleding of sieraden. Draag oog- en oorbescherming. Draag een stevige lange broek, laarzen en handschoenen. Draag geen korte broek, sandalen of ga niet blootsvoets. Voordat u het gereedschap gebruikt, controleer of er zich geen andere personen, dieren of losse voorwerpen in het werkgebied bevinden. Houd een afstand van minstens 15 meter. Draag vervolgens gepaste oogbescherming en kleding en neem een evenwichtige houding aan.

Voor elk gebruik, controleer op beschadigde/versleten onderdelen. Controleer de snijkop, mes met 3 snijbladen, beschermkap, schermaccessoire en de stuurgreep en vervang de onderdelen die gebarsten, scheef getrokken, gebogen of beschadigd zijn. Het mes voor het snijden van de draad op de rand van het schermaccessoire kan na verloop van tijd bot worden. Het is aanbevolen om het mes regelmatig met een vijl te slijpen of door een nieuw mes te vervangen.

Maak de bosmaaier na elk gebruik schoon

GEBRUIK MET DE MAAIKOP

De lengte van de snijdraad aanpassen

De maaikop stelt de bediener in staat om meer snijdraad vrij te geven zonder de motor te moeten stoppen. Als de snijdraad uitgerafeld of versleten raakt, kunt u extra draad vrijgeven door de aantikknop tijdens gebruik van de trimmer voorzichtig tegen de grond te tikken.

OPMERKING: Het vrijgeven van draad wordt moeilijker als de snijdraad te kort wordt.

⚠ WAARSCHUWING: Verwijder of pas de draadsnijder niet aan. Een te lange snijdraad zal de motor oververhitten wat tot ernstig persoonlijk letsel kan leiden.

De draad vervangen

⚠ WAARSCHUWING: Gebruik nooit metaal versterkte draad, koord of touw, etc. Deze kan afbreken en een gevaarlijk projectiel worden.

Druk op de klemcontacten van de spoelhouder en

verwijder de houder van de spoel door deze omhoog uit te trekken (Afb. H1 & H2). Volg de stap 6 van "**HET MES MET 3 SNIJBLADEN DOOR DE TRIMMERKOP VERVANGEN**" om een nieuwe snijdraad op de bosmaaier aan te brengen.

Gebruik met het mes met 3 snijbladen

⚠ WAARSCHUWING: Om wildgroei en struikgewas te snijden, laat u het 3-tands mes op de groei zakken om een snij-effect te bereiken. Gebruik de bosmaaier als een zeis (beweeg hem van rechts naar links) boven de grond. Gebruik het snij-element nooit boven heuphoogte.

⚠ WAARSCHUWING: Hoe hoger de snij-eenheid van de grond is, des te groter is het risico op letsel door wegslingerend snijafval.

⚠ WAARSCHUWING: Als u jonge planten of houtachtig materiaal met een diameter van maximaal 2 cm snijdt, dient u de linkerkant van het mes te gebruiken om te voorkomen dat het mes terugkaatst. Probeer geen houtachtig materiaal met een grotere diameter te snijden, aangezien het mes vast kan raken of de bosmaaier naar voren kan trekken. Dit kan schade aan het blad of de bosmaaier veroorzaken of ervoor zorgen, dat u de controle over de bosmaaier verliest, wat kan resulteren in persoonlijk letsel.

⚠ WAARSCHUWING: Een verkeerd gebruik van het mes kan tot breuk of andere schade leiden. Weggeslingerde onderdelen kunnen ernstig letsel aan de gebruiker of omstanders veroorzaken. Om het risico op persoonlijk letsel te beperken, neem de volgende voorzorgsmaatregelen:

- Voorkom contact met harde of stevige vreemde voorwerpen zoals stenen, keien of stukken metaal.
- Snijd nooit hout of struiken met een stamdiameter van meer dan 2 cm.
- Inspecteer het mes in regelmatige, korte intervallen op tekenen van beschadigingen. Werk niet verder met een beschadigd mes.
- Slijp het mes regelmatig (als het duidelijk bot wordt) en laat het indien nodig uitbalanceren (uitgevoerd door een gekwalificeerde service-technicus).

Terugslag van het mes

Wees bijzonder voorzichtig als u het 3-tands mes met deze eenheid gebruikt. Terugslag van het mes is de reactie die kan voorkomen als het draaiende mes in contact komt met iets dat het niet kan snijden. Dit contact kan ervoor zorgen dat het mes eventjes stopt en plotseling de eenheid "terugslaat", weg van het voorwerp dat is geraakt. Deze reactie kan ernstig genoeg zijn

om ervoor te zorgen dat de gebruiker de controle over de eenheid verliest. Het terugkaatsen van het mes kan zonder waarschuwing gebeuren als het mes ergens aan vast blijft hangen, afslaat of vast raakt. Dit gebeurt eerder in een gebied waar moeilijk te zien is, welk materiaal wordt gesneden. Om eenvoudig en veilig te snijden, gaat u van rechts naar links met de bosmaaier naar het te maaien onkruid toe. Voor het geval dat een onverwacht voorwerp of stok wordt geraakt, kan deze beweging de terugslag-reactie van het mes verminderen.

NL ONDERHOUD

⚠ WAARSCHUWING: Voor het inspecteren, reinigen of onderhouden van het apparaat dient u de motor te stoppen, te wachten totdat alle bewegende onderdelen tot stilstand zijn gekomen en het accupack te verwijderen. Het negeren van deze instructies kan ernstig persoonlijk letsel of materiële schade tot gevolg hebben.

⚠ WAARSCHUWING: Bij reparatie mag u uitsluitend identieke reserveonderdelen gebruiken. Het gebruik van andere onderdelen kan gevaar opleveren of schade aan het product veroorzaken. Laat alle reparaties uitvoeren door een gekwalificeerde monteur om een continue veiligheid en betrouwbaarheid te waarborgen.

ALGEMEEN ONDERHOUD

Maak de kunststof onderdelen niet schoon met oplosmiddelen. De meeste kunststoffen kunnen worden beschadigd wanneer ze in contact komen met commerciële oplosmiddelen. Gebruik een schone doek voor het verwijderen van vuil, stof, olie, smeer, etc.

HET APPARAAT REINIGEN

- Na ieder gebruik met het 3-tands mes/maaikop, dient u met een zachte borstel vuil, opgehoopte aarde of gras van het mes en de beschermer te verwijderen.

OPMERKING: Als de draadsnijder bot raakt, kunt u het laten slijpen door een gekwalificeerde servicetechnicus of indien nodig door een nieuwe draadsnijder vervangen.

- Na elk gebruik van de bosmaaier dient u de snij-eenheid met een vochtige doek en een mild reinigingsmiddel te reinigen.
- Maak de kunststof behuizing of handgreep niet schoon met een agressief schoonmaakmiddel. Deze kunnen door bepaalde aromatische oliën, zoals pijnboom en citroen, en oplosmiddelen, zoals kerosine, worden beschadigd. Vocht kan risico op elektrische schokken met zich meebrengen. Veeg eventueel vocht weg met een zachte en droge doek.

- Maak de ventilatieopeningen aan de achterkant van de behuizing schoon met een kleine borstel of een stofzuiger.

DE KETTINGKAST SMEREN

Voor het beste resultaat en een lange levensduur dient u de kettingkast alle 50 gebruiksuren met speciaal vet te smeren (4 à 5 g per keer).

Het speciale vet dient aan de volgende eisen te voldoen.

1. Behorende tot DIN51818: NLGI-1 graad van kegelpenetratie.
2. Op esters gebaseerd vet.
3. Uitstekende start bij lage temperaturen, EP, mechanisch scheren, slijtweerstand en oxidatieve stabiliteitseigenschappen.
4. Gebruikstemperatuur moet tussen -40 en ~180°C liggen.

Verwijder de accustekker en de afdichtschroef. Smeer de kettingkast door het oliegat.

⚠ WAARSCHUWING: Niet smeren als de bosmaaier nog is aangesloten op de accu of nog is ingeschakeld.

HET APPARAAT OPBERGEN

- Haal het accupack uit het gereedschap.
- Draag stevige handschoenen om het gereedschap grondig te reinigen.
- Bevestig de mesbescherming op het 3-tands mes voor een veilige opberging (Afb. N).
- Berg het apparaat op in een droge, goed geventileerde en afsluitbare ruimte of op een hoge hoogte, buiten het bereik van kinderen. Berg het apparaat niet op in de buurt van meststoffen, benzine of andere chemicaliën.

MEDEDELING: Gebruik uw bosmaaier niet wanneer de messen bot of beschadigd zijn. Dit kan tot overbelasting leiden en geeft een niet tevredenstellend snijresultaat.

Het milieu beschermen



Voer elektrische apparaten niet via het huisvuil af, maar maak gebruik van de afzonderlijke inzamelpunten.

Elektrische en elektronische apparaten, in overeenstemming met de Europese wet 2012/19/EG, en defecte of verbruikte accupacks/batterijen, in overeenstemming met 2006/66/EG, moeten afzonderlijk worden ingezameld.

Als elektrische apparaten op een stortterrein of vuilnisbelt terechtkomen, kunnen gevaarlijke stoffen in het grondwater lekken en in de voedselketen komen wat schadelijk is voor uw gezondheid en welzijn.

NL

PROBLEEMOPLOSSING

NL

PROBLEEM	OORZAAK	OPLOSSING
Start niet.	<ul style="list-style-type: none"> ■ De accu is niet op de bosmaaier aangesloten of er bestaat geen elektrisch contact tussen de bosmaaier en de accu. ■ Het accupack is uitgeput. ■ De ontgrendelingsknop is niet op "ON" (aan) gezet voordat u op de schakelaars drukt. 	<ul style="list-style-type: none"> ■ Stop de accu opnieuw in de bosmaaier. ■ Laad de accu op met de aangegeven lader. ■ Voordat u de bosmaaier gebruikt, controleer of de vergrendelingsknop is ontkoppeld.
Stopt met werken.	<ul style="list-style-type: none"> ■ Het accupack of de bosmaaier is te warm. ■ De bosmaaier is overbelast. ■ Het accupack is niet met het gereedschap verbonden. ■ De accu is leeg 	<ul style="list-style-type: none"> ■ Laat de accu of de bosmaaier afkoelen totdat de normale temperatuur opnieuw wordt bereikt. ■ De machine herstelt weer zodra de belasting is verdwenen. Voor een continue werking, verlaag de belasting op de machine. ■ Installeer het accupack opnieuw. ■ Laad de accu op met de aangegeven lader.
Overmatige trilling of geluid.	<ul style="list-style-type: none"> ■ Droge tandwielkast. ■ De snijdraad is niet in evenwicht. ■ Het mes met 3 snijbladen is gebogen of beschadigd. 	<ul style="list-style-type: none"> ■ Verwijder de afdichtschroef en breng smerolie aan. ■ Tik de aantikknop voorzichtig tegen de grond tijdens het gebruik van de bosmaaier. ■ Vervang door een nieuw mes.
De snijdraad komt niet vrij.	<ul style="list-style-type: none"> ■ Er is niet langer snijdraad in de trimmerkop. ■ De snijdraad is verkeerd geïnstalleerd. 	<ul style="list-style-type: none"> ■ Installeer een nieuwe snijdraad in de bosmaaier. ■ Verwijder de snijdraad en breng vervolgens opnieuw aan.

GARANTIE

EGO GARANTIEVOORWAARDEN

Bezoek onze website egopowerplus.com voor alle voorwaarden van de EGO garantie.

LÆS ALLE ANVISNINGER!



LÆS BRUGSANVISNINGEN

ADVARSEL: For at sikre sikkerhed og pålidelighed, bør alle reparationer og udskiftninger udføres af en kvalificeret servicetekniker.

SIKKERHEDSSYMBOLER

Formålet med sikkerhedssymboler er at gøre dig opmærksom på mulige farer. Du bør være meget opmærksom på sikkerhedssymbolerne og forklaringer til dem og lære at forstå dem. Symboladvarslere fjerner ikke i sig selv eventuelle farer. Anvisningerne og advarslerne er ingen erstatning for korrekte forebyggelsesforanstaltninger mod ulykker.

ADVARSEL: Sørg for at læse og forstå alle sikkerhedsanvisninger i denne brugsanvisning, herunder alle advarselssymbolerne, såsom "FARE", "ADVARSEL" og "FORSIGTIG", før du bruger dette værktøj. Hvis man ikke følger nedenstående anvisninger, kan det medføre elektrisk stød, brand og/eller alvorlig personskade.

SYMBOLBETYDNING







ADVARSELSSYMBOLER: Angiver **FARE**, **ADVARSEL** eller **FORDIGTIG**, og kan bruges sammen med andre symboler eller billeder.

SIKKERHEDSANVISNINGER

Denne side viser og beskriver sikkerhedssymboler, der kan forekomme på dette produkt. Læs, forstå og følg alle anvisninger på apparatet, før du forsøger at samle og betjene det.

	Sikke-rhedsvarsel	Angiver en potentiel fare for personskade.
	Læs brugsanvisningen	For at nedsætte risikoen for personskade, skal brugeren læse og forstå brugsanvisningen, før dette produkt tages i brug.
	Bær beskyttelsesbriller	Bær altid beskyttelsesbriller eller sikkerhedsbriller med sidebeskyttelse og om nødvendigt en fuld ansigtsmaske.
	Brug høreværn	Bær altid høreværn (ørepropper eller ørebeskyttere) for at beskytte din hørelse.
	Brug hovedbeskyttelse	Brug en beskyttelseshjelm, så dit hoved beskyttes.
	Brug beskyttelseshandsker	Beskyt dine hænder med handsker, når savklingen og skærmen håndteres. Kraftige beskyttelseshandsker forbedrer dit greb og beskytter dine hænder.
	Benyt sikkerhedsfo-dtøj	Benyt skridsikkert sikkerhedsfo-dtøj, når du bruger dette udstyr.
	Pas på tilbage-slag fra savk-lingen	Advar brugeren om faren for tilbageslag fra savklingen.
	Flyv-ende gen-stande. Hold tilskuere væk	Genstande, der udslynges kan riko-chettere og resultere i personskade eller skade på ejendom. Sørg for, at andre personer og kæledyr er mindst 15 m væk fra buskrydderen, når den er i brug.
	Hold om-ring-stå-ende på afstand	Sørg for, at andre personer og kæledyr er mindst 15 m væk fra kantklipperen, når den er i brug.

DK

	Ingen runde klinger	Runde savklinger må ikke bruges.
	Må ikke udsættes for regn	Må ikke anvendes i regnvejr eller efterlades udenørs, mens det regner.
	CE	Dette produkt er i overensstemmelse med gældende EU-direktiver.
	WEEE	Affald fra elektriske produkter bør ikke bortskaffes sammen med husholdningsaffald. Bring det til en godkendt genbrugsplads.
	Støj	Garanteret lydniveau. Støjemission til miljøet opfylder EF-direktivet.
V	Volt	Spanding
	Javnstrøm	Type af eller egenskab for strøm
n_0	Hastighed uden belastning	Rotationshastighed uden belastning
min^{-1}	Pr. minut	Omdrejninger pr. minut

GENERELLE SIKKERHEDSADVARSLER OM ELEKTRISKE APPARATER

⚠ ADVARSEL: Læs alle sikkerhedsadvarsler, instruktioner, billeder og specifikationer, der følger med dette elværktøj. Hvis man ikke følger nedenstående anvisninger, kan det medføre elektrisk stød, brand og/eller alvorlig personskade.

Gem alle advarsler og anvisninger til fremtidig brug.

Udtrykket "elværktøj" i advarslerne refererer til dit lysnetdrevne (med ledning) elværktøj eller batteridrevne (ledningsfrie) elværktøj.

SIKKERHED I ARBEJDSOMRÅDET

- Hold arbejdsområdet rent og godt oplyst. Rodede eller uoplyste arbejdsområder inviterer til ulykker.
- Brug ikke elværktøj i eksplosive atmosfærer, såsom ved tilstedeværelse af brændbare væsker, gasser eller støv. Elværktøj skaber gnister, der kan antænde støv eller dampe.
- Hold børn og omkringstående på afstand, mens du betjener et elværktøj. Forstyrrelser kan medføre, at du mister kontrollen.

PERSONLIG SIKKERHED

- **Vær opmærksom, se, hvad du laver, og brug sund fornuft, når du benytter et elværktøj. Brug ikke apparatet, hvis du er træt eller er påvirket af narkotika, alkohol eller medicin.** Et øjeblik uopmærksomhed ved brug af maskinen kan føre til alvorlige personskader.
- **Brug personlige værnemidler. Bær altid beskyttelsesbriller.** Værnemidler, såsom støvmaske, skridsikre sikkerhedssko, hjelm eller høreværn, der anvendes under passende betingelser, nedsætter risikoen for personskade.
- **Forebyg utilsigtet start. Sørg for kontakten er i slukket position, før værktøjet tilsluttes til strømkilde og/eller batteripakke, samles op eller bæres.** Hvis du bærer elværktøj med fingeren på kontakten eller sætter strøm til elværktøj, der har kontakten tændt, beder du om ulykker.
- **Fjern indstillingsværktøj eller skruenøgler, før elværktøjet startes.** En skruenøgle eller andet værktøj, der sidder i en roterende del af elværktøjet, kan give personskade.
- **Læn dig ikke for langt forover. Stå ordentlig fast og vær hele tiden i balance.** Dette giver bedre kontrol over elværktøjet i uventede situationer.
- **Fornuftig påklædning. Bær ikke løst tøj eller smykker.** Hold dit hår, tøj og handsker væk fra bevægelige dele. Løst tøj, smykker eller langt hår kan blive fanget i bevægelige dele.
- **Hvis der er installeret anordninger for tilslutning af støvudsugnings- og opsamlingsudstyr, så sørg for, at dette tilsluttes og anvendes korrekt.** Anvendelse af støvanordninger kan mindske støvrelaterede risici.
- **Lad ikke kendskab til værktøjer pga. hyppig brug gøre dig for selvsikker, og ignorer værktøjernes sikkerhedsprincipper.** Uforsigtig håndtering kan forårsage alvorlig skade på en brøkdal af et sekund.

BRUG OG PLEJE AF ELVÆRKTØJ

- **Tving ikke elværktøj. Brug det korrekte elværktøj til det, du skal lave.** Det korrekte elværktøj vil gøre arbejdet bedre og mere sikkert ved den hastighed, som det er beregnet til.
- **Brug ikke elværktøjet, hvis kontakten ikke kan tænde og slukke.** Alt elværktøj, hvor kontakterne ikke dur, er farligt og skal repareres.
- **Opbevar elværktøjer utilgængeligt for børn og lad ikke personer, der ikke er bekendt med motorsaven eller disse instruktioner, bruge el-værktøjet.** Elværktøj er farligt i hænderne på utrænede brugere.
- **Elværktøj og deres tilbehør skal vedligeholdes. Sørg for at bevægelige dele passer og ikke binder, at det ikke er gået i stykker og at generelt er i god stand og virker ordentligt. Hvis elværktøjet beskadiges, skal det repareres før brug.** Mange ulykker skyldes dårligt vedligeholdt elværktøj.
- **Sørg for at holde skæreværktøjer skarpe og rene.** Skæreværktøjer med skarpe kanter, der vedligeholdes ordentligt, er mindre tilbøjelige til at binde og er lettere at styre.
- **Brug elværktøj, tilbehør og bits osv. i overensstemmelse med disse anvisninger, under hensyntagen til arbejdsforholdene og det arbejde, der skal udføres.** Anvendelse af elværktøj til andre formål end dem, de er beregnet til, kan medføre en farlig situation.
- **Hold håndtag og greb tørre, rene og fri for olie og fedt.** Løse håndtag og greb gør det usikkert, at håndtere og styre værktøjet i uventede situationer.
- **Hold ledningerne væk fra værktøjets arbejdsområde.** Under drift kan kablet være ude af syne og kan utilsigtet blive beskadiget af værktøjet.

BRUG OG PLEJE AF BATTERIET

- **Batteripakken må kun oplades med opladeren, der er angivet af fabrikanten.** Hvis en oplader, der er egnede til én slags batteripakke, bruges med en anden slags batteripakke, kan det føre til brand.
- **Elværktøjer må kun bruges med batteripakker, der er beregnet til dem.** Hvis der bruges andre batteripakker, kan det føre til skader eller brand.
- **Når batteripakken ikke er i brug, skal den holdes væk fra andre metalgenstande som papirclips, mønter, nøgler, søm, skruer eller andre små metalgenstande, der kan skabe forbindelse fra en pol til en anden.** Kortslutning af batteripolerne kan forårsage forbrændinger eller brand.

- **Ved forkert anvendelse kan der slippe væske ud af batteriet; undgå kontakt.** Kommer man uheldigvis i kontakt med væsken: Skyl med vand. Hvis væsken kommer i øjnene, skal man også søge læge. Væskesprøjt fra batteriet kan forårsage irritation eller forbrændinger.
- **Brug ikke en batteripakke eller et værktøj, som er beskadiget eller modificeret.** Beskadigede eller modificerede batterier kan udvise uforudsigelig adfærd, der kan føre til brand, eksplosion eller risiko for skade.
- **En batteripakke eller et værktøj må ikke udsættes for brand eller høj temperatur.** Udsættelse for brand eller temperatur over 100 °C kan føre til eksplosion.
- **Følg alle opladningsinstruktioner, og oplad ikke batteripakken eller værktøjet uden for det temperaturområde, der er angivet i vejledningen.** Forkert opladning eller i temperaturer uden for det angivne område kan beskadige batteriet og øge risikoen for brand.

SERVICE

- **Dit elværktøj skal repareres af en kvalificeret person, og der må kun bruges identiske reservedele.** På denne måde sikrer man, at elværktøjet forbliver sikkert at bruge.
- **Forsøg aldrig at reparere beskadigede batterier.** Batteripakker må kun repareres af producenten og autoriserede serviceudbydere.

⚠ ADVARSEL: Læs alle sikkerhedsadvarsler, anvisninger, illustrationer og specifikationer, der følger med dette elværktøj. Hvis anvisningerne nedenfor ikke følges, kan det føre til elektrisk stød, brand og/eller alvorlig personskade. Gem alle advarsler og instruktioner til fremtidig reference.
Gem alle advarsler og instruktioner til fremtidig reference.

UDDANNELSE

- Læs anvisningerne grundigt igennem. Bliv fortrolig med alle knapper og den korrekte brug af apparatet.
- Lad aldrig personer, der ikke kender disse anvisninger, bruge apparatet. Lokale forskrifter kan sætte aldersgrænser for en operatør.
- Husk, at operatøren eller brugeren er ansvarlig, hvis andre personer eller andres ejendom udsættes for ulykke eller fare.

FORBEREDELSE

- Brug aldrig maskinen i nærheden af andre, især børn eller kæledyr.

- Bær altid øjenbeskyttelse og solide sko, mens du betjener apparatet.
- Afstanden mellem apparatet og omkringstående skal være mindst 15 m.
- Betjen aldrig maskinen, mens operatøren øver sig, er syg eller påvirket af alkohol eller andre rusmidler.
- **For at opnå de bedste resultater bør dit batteri oplades et sted, hvor temperaturen er over 5 °C og under 40 °C.** Opbevar det ikke uden for eller i køretøjer.
- **Hvis nogen nærmer sig, så stop straks motoren og klippedelen.**

BETJENING

- Brug kun apparatet i dagslys eller godt kunstigt lys.
- Anvend aldrig apparatet med defekte kapper eller skærme eller uden kapper eller skærme monteret.
- Tænd kun for motoren, når hænder og fødder er væk fra trimmerdelen.
- Afbryd altid maskinen fra strømforsyningen (dvs. fjern batteripakken).
 - Når apparatet forlades uden opsyn.
 - Før en blokering fjernes.
 - Før kontrol, rengøring eller arbejde på maskinen.
 - Efter at have ramt et fremmedlegeme.
 - Når apparatet begynder at vibrere unormalt.
- Pas på skade på hænder og fødder fra trimmerdelen.
- Sørg altid for, at ventilationsåbningerne holdes fri for snavs og skidt.

VEDLIGEHOLDELSE OG OPBEVARING

- Afbryd maskinen fra strømforsyningen (dvs. fjern batteripakken), inden du udfører vedligeholdelse- eller rengøringsarbejde.
- Brug kun fabrikantens anbefalede reservedele og tilbehør.
- Efterse og vedligehold apparatet regelmæssigt. Få kun apparatet repareret af en autoriseret reparatør.
- Når apparatet ikke er i brug, opbevar maskinen utilgængeligt for børn.

ANDRE SIKKERHEDSADVARSLER

- **Undgå farlige omgivelser** – Brug ikke apparatet på fugtige eller våde skrånninger.
- **Hold kapper på plads og i orden.**
- **Hold hænder og fødder væk fra klippeområdet.**
- **For at mindske risikoen for personskade, må du aldrig arbejde på en stige eller på noget andet usikkert underlag. Hold aldrig klippedelen over hoftehøjde.**
- **Se regelmæssigt klippedele efter under brug, eller omgående, hvis der er en mærkbar forandring i måden, hvorpå apparatet klipper.**

Advar brugeren om fare tilbageslag, når savklingen bruges (kun klingene med 3 tænder).

- Savklingen kan give tilbageslag, hvis den saver ind i en genstand, som den umiddelbart ikke kan save over.
- Et tilbageslag kan være voldsomt nok til at slynge enheden og/eller brugeren i alle retninger, og derved muligvis miste kontrollen over enheden.
- Et tilbageslag kan opstå uden varsel, hvis savklingen rammer en knast, stopper eller kommer i klemme.
- Tilbageslag er mere tilbøjelige til at forekomme i områder, hvor det er vanskeligt at se materialer, der beskæres.
- **Der må ikke sættes nogen savklinger på enheden, før alle de nødvendige dele først er sat på. Hvis de rigtige dele ikke bruges, kan savklingen flyve af, og forårsage alvorlig skade på brugeren og/eller personer i nærheden. Savklinger, der er bøjede, skæve, revnede, ødelagt eller på nogen måde beskadigede, skal smides ud. Brug en skarp savklinge. En døv savklinge er mere tilbøjelige til at sidde fast og give tilbageslag (kun, når der bruges savklinger med 3 tænder).**
- **En belagt savklinge/tråden kan forårsage skade, hvis den fortsætter med at køre rundt efter motoren er stoppet eller gashåndtaget er sluppet. Kontrollér apparatet ordentligt indtil klingene/tråden er holdt helt op med at dreje rundt.**
- Brug kun med EGO-batteripakker og opladere, der er anført nedenfor:

BATTERIPAKKE	OPLADER
BAX1500	CHX5500E

- **Batteridrevne værktøjer behøver ikke at være tilsluttet en stikkontakt, derfor er de altid driftsklar.** Vær opmærksom på mulige farer, selv når værktøjet ikke arbejder. Vær forsigtig, når du udfører vedligeholdelse eller service.
- **Undlad at vaske med en slange; undgå at få vand i motor og elektriske forbindelser.**
- **Ved situationer, der ikke er dækket i denne vejledning: Vær forsigtig, og arbejd med omtanke. Kontakt Egos servicecenter for at få hjælp.**

GE M DISSE ANVISNINGER!

SPECIFIKATIONER

Klippedel	Klippehoved	Metalklinge med 3 tænder
Spænding	56V	56V
Tomgangshastighed	4000-5800 /min	4000-5800 /min
Anbefalet driftstemperatur:	0 °C - 40 °C	
Anbefalet opbevaringstemperatur:	-20°C - 70°C	
Type af klippestråd	2,4mm	/
Savklinge	/	ABB1203
Klippebredde	38cm	30cm
Vægt	6,8kg	6,46kg
Målt lydeffektniveau L_{WA}	94,2dB(A) K=1,8dB(A)	96,3dB(A) K=2,1dB(A)
Lydtryk ved brugerens øre L_{PA}	81,9dB(A) K=2,5dB(A)	83,4dB(A) K=4,1dB(A)
Garanteret lydeffektniveau L_{WA} (i henhold til 2000/14/EF)	96dB(A)	98dB(A)
Vibration a_n	Venstre håndtag	1,9m/s ² K=1,5m/s ²
	Højre håndtag	1,5m/s ² K=1,5m/s ²

- Den samlede værdi af angivne vibrationer er målt i overensstemmelse med en standardiseret prøvningsmetode og kan anvendes til at sammenligne et værktøj med et andet
- Den samlede angivne værdi for vibrationer kan også anvendes ved en foreløbig vurdering af eksponeringen.

BEMÆRK: Udsendelsen af vibrationer ved faktisk brug af elværktøjet kan afvige fra den angivne værdi, der hvor værktøjet anvendes. For at beskytte operatøren, bør vedkommende bære handsker og høreværn under de faktiske brugsbetingelser.

PAKKELISTE

DELENS NAVN	ANTAL
Buskrydder	1
Klinge med 3 tænder med hylster	1
Skærmsamling	1
Møtrik	1
Ydre flange	1
Unbrakonøgle	1
Multifunktionel skruenøgle	1
Hoftepude	1
Brugsanvisning	1

DK

BESKRIVELSE

KEND DIN BUSKRYDDER (fig. A)

- Klippestråd
- Skærmsamling
- skaft
- Startknop
- Låseknop
- Vingebolt
- Krog
- Stik
- Skærmlade
- Cykelstyr
- Lukkeskrue
- Hul til låsning af skaft
- kniv til afkortning af snor
- Skærmtilbehør
- Savklinge med 3 tænder
- Skede til kniv
- Ydre flange
- Møtrik
- Multifunktions-skruenøgle
- Unbrakonøgle
- Hoftepude (sælges separat)

⚠ ADVARSEL: Brug aldrig værktøjet uden kappen solidt på plads. Kappen skal altid være på værktøjet for at beskytte brugeren.

⚠ ADVARSEL: Når værktøjet er udstyret med et klippehoved, skal skærmtilbehøret med kantklippeklingen sættes på skærmen. Hvis disse anvisninger ikke overholdes, kan det føre til alt for lange klippelinjer og overbelastning af motoren. Brug aldrig klippehoved uden skærmtilbehøret.

MONTERING

⚠ ADVARSEL: Hvis nogle dele er beskadigede eller mangler, må buskrydderen ikke bruges, før delene er udskiftet. Brug buskrydderen med beskadigede eller manglende dele, kan medføre alvorlig personskade.

⚠ ADVARSEL: Forsøg ikke at ændre buskrydderen eller fremstille tilbehør, der ikke anbefales til brug med dette produkt. Enhver sådan ændring eller modifikation er misbrug og kan resultere i en farlig situation og føre til eventuel alvorlig personskade.

⚠ ADVARSEL: Brug altid kraftige handsker, når skærmen sættes på og tages af, samt når du vedligeholder savklingen med de 3 tænder/kantklipperklingen. Vær forsigtig med kantklipperklingen på skærmtilbehøret/klingen med de 3 tænder, så du beskytter dine hænder mod skæring af klingerne.

⚠ ADVARSEL: For at forebygge utilsigtet start, der kunne forårsage alvorlig personskade, skal man altid fjerne batteripakken fra produktet, når der monteres dele, foretages justeringer, rengøres, eller når den ikke bruges.

⚠ ADVARSEL: Brug aldrig værktøjet uden forreste skærmen og håndtaget solidt monteret. Manglende overholdelse af anvisningerne kan føre til alvorlig personskader.

MONTERING OG JUSTERING AF STYRET

Buskrydderne skal opbevares, som vist i fig. B. Løsn først vingebolten på den forbindelsesleddet, og løft derefter styret 180° rundt om akslen (fig. C). Drej styret 90° mod uret, så det peger mod stødhovedet (fig. D). Drej styret frem og tilbage, indtil du finder en behagelig arbejdsstilling og spænd derefter boltten.

BEMÆRK: Maskinen må kun bruges med cykelhåndtaget vinkelret på akslen.

MONTERING AF KAPPEN

Løsn, og fjern de to skruer fra skaffets nederste kant (Fig. E), flugt kappens monteringshuller med enhedens huller; sæt derefter kappen fast på skaffet med de to skruer sammen med to fjederskiver (fig. F).

⚠ ADVARSEL: Hvis monteringen gores omvendt kan det forårsage stor fare!

⚠ ADVARSEL: Når kantklipperen er udstyret med et trimmerhoved, skal skærmtilbehøret være monteret på skærmen. Manglende overholdelse kan resultere i en for lang skæreline og overbelastning af motoren.

SKIFT KLIPPEHOVEDET MED KLINGEN MED 3 TÆNDER

Kend trimmerhovedet som vist i fig. G. Tag derefter trimmerhovedet af kantklipperen, og sæt 3-tænderbladet på.

1. Tryk på de to løsetapen på spoleholderen, og fjern spoleholderen ved at trække den lige ud (fig. H1 og H2).
2. Drej det øverste kabinet, så rillen i flangen passer med låsehullet på akslen på gearkassen, og sæt en stabilisator i hullet (fig. H3).
3. Drej stikkontakten med uret for, at fjerne møtrikken og det øverste kabinet (figur H4).
4. Tag skærmtilbehøret af ved at løsne de tre skruer og deres skændeskiver (fig. H5).
5. Klingen leveres med et hylster. Inden klingen sættes på buskrydderen, skal hylsteret tages af, ved at løsne klemme-kablet på hylsteret (fig. I1).

Beskrivelse af dele på fig. G & I1, se nedenfor:

G-1	Indre flange	G-6	Trimmersnor
G-2	Flangebeslag	G-7	Spoleholder
G-3	Ovre kapsel ASSY	G-8	Nedre kapsel ASSY
G-4	Møtrik	I-1	Klemme-kabel
G-5	Fjeder	I-2	Krog

BEMÆRK: For at beskytte dig selv mod skader, skal du altid bruge handsker, når du bruger klingen med de 3 tænder.

6. Sæt den indre flange og flangedækslet på (fig. I2).
7. Montér kniven på motorakslen, så knivfladen flugter med forhøjningen på den indre flange. Sæt den ydre flange og møtrikken på (fig. I3). Forspænd møtrikken med fingrene MOD URET.

- Sæt gearkassen mod en fast overflade for støtte. Hold skaffet på buskrydderen med den ene hånd, og hold den multifunktionelle skrue nøgle med den anden hånd. Stram møtrikken i pilens retning på den ydre flange (fig. I4).

SKIFT AF 3-TÆNDERBLADET MED TRIMMERHOVEDET

Find 3-tænderbladet som vist i fig. J1. Tag derefter 3-tænderbladet af, og sæt trimmerhovedet på kantklipperen.

- Drej bladet, så rillen i flangen passer med skaft-låsehullet på gearkassen, og sæt en stabilisator i hullet.
- Placer gearkassen mod en solid overflade til støtte. Hold kantklipperens skaft med den ene hånd, og løsn møtrikken med multifunktionsnøglen med den anden hånd, ved at dreje den med uret.
- Udtag møtrikken, yderflangen, bladet, den indre flange og betræk af kantklipperen (fig. J2).

Se beskrivelsen af delene nedenfor på fig. J1, J3 og J7:

J-1	Skaft	J-6	Møtrik
J-2	Indre flange	J-7	Rille i flange
J-3	Flangebeslag	J-8	Fjedr
J-4	3-tænderblad	J-9	Hak
J-5	Ydre flange	J-10	Øje

BEMÆRK: Når 3-tænderbladet ikke er i brug, skal det sættes i skeden, for at undgå personskader.

- Sæt skærmtilbehøret på kantklipperen, ved at stramme de tre skruer og spændeskiverne.
- Sæt det nederste kabinet på gearkassen, ved at stramme møtrikken og sætte fjederen på plads (fig. J3).
- Fold og vikl klippetråden om spolen, som vist på fig. J4. Derefter puttes snorens ender gennem de to modsatte hak i spolen (fig. J5). Spolen sættes i holderen ved at flugte hakkene med holderens øjer (fig. J7). Til sidst flugtes holderens riller med tappene på spolens kant, og holderen trykkes lige ned. Sørg for, at holderen klikker på plads (fig. J6).

BEMÆRK: Hvis man spoler snoren op i den forkerte retning, vil trimmerhovedet ikke fungere korrekt.

BETJENING

⚠ ADVARSEL: Selvom du får kendskab til motorsaven, skal du stadig passe på, når den bruges. Husk på, at det kan føre til alvorlige skader, hvis du ikke er opmærksom i blot et sekund.

⚠ ADVARSEL: Bær altid sikkerhedsbriller samt høreværn. Hvis du ikke gør, kan du få genstande slynget i øjnene, og der kan også opstå andre alvorlige skader.

⚠ ADVARSEL: Undgå, at bruge dele eller tilbehør, der ikke anbefales af producenten af dette produkt. Hvis der bruges dele eller tilbehør, der ikke anbefales, kan det føre til alvorlige personskader.

SÅDAN HOLDES KANTKLIPPEREN

Inde rygsækbatteriet forbindes med kantklipperen, skal du tage rygsækbatteriet på, og sæt hoftepuden på selen på rygsækken, som vist i vejledningen til BAX1500 og AHP1500.

Sæt kantklipperen på hoftepladen, ved at sætte krogen på monteringshullet (fig. K). Der er 8 huller på akslen, som du kan vælge mellem efter behov.

Hold kantklipperen med begge hænder på højre side af kroppen. Klippehovedet og klingens skal være parallel med jorden i en passende afstand, uden at bruger bøjer sig over.

Kantklipperen kan tages af på to måder. Løsn bryst- og bæltespændet (fig. L1) eller tryk på krogen på hoftepuden, og tag den af på monteringshullet på akslen.

⚠ ADVARSEL: I en nødsituation er det hurtigst, at løse bryst- og bæltespænderne hurtig og derved tage kantklipperen af.

⚠ ADVARSEL: Du må ikke bruge den ene skulderstrop og dobbelt-skulderstroppen med rygsækbatteriet på samme tid.

Sådan sættes batteripakken i (fig. L2)

Align ▲ of plug with ▲ of brush cutter. Sæt stikket i maskinen, indtil den grønne forsegling forsvinder helt ind i stikkontakten.

Sådan tages batteripakken af

Løsn batterikablet fra monteringsrillen, og træk stikket ud af kantklipperen.

SÅDAN STARTES OG STOPPES BUSKRYDDEREN

Sådan startes buskrydderen

Sæt låseknappen på "ON" (TÆND) (fig. M). Tryk den lille udløser opad, og tryk derefter på afbryderudløseren, for at starte kantklipperen. Kantklipperen hastighed styres i henhold til, hvor meget udløserknappen trykkes ned.

Delene er beskrevet på fig. L1 og M nedenfor:

L-1	Brystespænde	M-1	Låseknap
L-2	Bæltespænde	M-2	Lille udløser
L-3	Krog	M-3	Afbryderudløser

Sådan stoppes buskrydderen

Slip afbryderudløseren, og tryk låseknappen tilbage til "OFF" (SLUK).

⚠ ADVARSEL: Fjern altid batteripakken fra græsstrimmeren under pauser, og når arbejdet er slut.

SÅDAN BRUGES KANTKLIPPEREN

⚠ ADVARSEL: Bær rigtig påklædning for at mindske risikoen for skader, når kantklipperen bruges. Bær ikke løst tøj eller smykker. Bær øjen- og øre- / høreværn. Bær kraftige, lange bukser, støvler og handsker. Gå ikke i korte bukser, sandaler eller på bare fødder. Inden apparatet tages i brug, skal du undersøge området, og sørg for, at der ikke er nogen personer, dyr eller andre løse genstande omkring. Sørg for, at de er mindst 15 meter væk. Kontroller derefter din øjenbeskyttelse, at dit tøj er passende og at du har et ordentligt fodfæste.

Før hver anvendelse, skal apparatet undersøges for skader/slidte dele. Kontroller trimmerhoved, 3-tænderbladet, skærmen, skærmtilbehøret og cykelstyret, og udskift evt. dele, der er revnede, skæve, bøjedede eller beskadigede på nogen måde. Klippebladet på kanten af skærmtilbehøret bliver med tiden sløv. Det anbefales regelmæssigt at slibe den med en fil eller udskifte den med en ny kniv.

Rengør buskrydderen efter hvert brug

SÅDAN BRUGES APPARATET MED KLIPPEHOVEDET

Sådan justeres trådens længde

Klippehovedet giver brugeren mulighed for at frigive mere klippetråd, uden at stoppe motoren. Efterhånden som tråden bliver flosset eller slidt, kan man frigive mere tråd, ved at trykke fjederknoppen let mod jorden, mens kantklipperen kører.

BEMÆRK: Frigivelse af tråden bliver vanskeligere, hvis tråden bliver kortere.

⚠ ADVARSEL: Du må ikke fjerne eller ændre på kantklipperklinge-samlingen. For lang tråd vil få motoren til at overophede og kan give i alvorlig personskade.

Sådan skiftes tråden

⚠ ADVARSEL: Brug aldrig metal-forstærket tråd, kabler eller reb, osv. Disse kan brække af og blive farlige projektiler.

Tryk på udløserknappen på spolen, og træk spoleholderen ud (fig. H1 og H2). Trin 6 i afsnittet "**SKIFT AF 3-TÆNDERBLADET MED TRIMMERHOVEDET**" beskriver, hvordan en ny klippesnor sættes på kantklipperen.

Sådan bruges 3-tænderbladet

⚠ ADVARSEL: For at klippe vildtgroende og krat, skal du sænke den drejende savklinge med 3 tænder ned i det vildtgroende, for at opnå en hakkeeffekt. Brug buskrydderen som en le (fej den til højre og venstre) i jordhøjde. Klippedelen må aldrig holdes over hoftehøjden.

⚠ ADVARSEL: Jo højere klippedelen er over jorden, jo større er risikoen for skader fra genstande, der slynges til siderne.

⚠ ADVARSEL: Ved klipning af unge træer/buske eller andre træmaterialer, der har en diameter på op til 2 cm, skal du bruge venstre side af klinge, for at undgå tilbageslag. Forsøg ikke at klippe træmaterialer, der er tykkere i diameter, da klingens klemme og rykke buskrydderen fremad. Dette kan beskadige klingens eller buskrydderen, eller du kan miste kontrollen over buskrydderen, hvilket kan føre til personskader.

⚠ ADVARSEL: U hensigtsmæssig brug af bladet kan få det til, at revne, at lave skår eller splintre. Dele, der slynges ud, kan medføre alvorlig personskade på brugeren eller omkringstående. For at reducere risikoen for personskade er det vigtigt at tage følgende forholdsregler:

- Undgå kontakt med hårde eller faste fremmedlegemer som sten, klippensten eller metalstykker.
- Sav aldrig træ eller buske med grene, der er over 2 cm i diameter.
- Se regelmæssigt klingens efter tegn på skader. Hvis en klinge er beskadiget, må den ikke længere bruges.
- Slib klingens regelmæssigt (når den er mærkbar døv) og få den balanceret, hvis nødvendigt (udføres af en kvalificeret servicetekniker).

Tilbageslag

Udvis stor forsigtighed, når du bruger klingen med de 3 tænder på dette apparat. Klingen kan give tilbageslag, hvis den rammer noget, den kan ikke skære over. Denne kontakt kan gøre, at klingen stopper i et kort øjeblik, og derved "slår" apparatet tilbage fra genstanden, som klingens rammende. Denne reaktion kan være voldsom nok til at gøre, at brugeren mister kontroller over apparatet. Et tilbageslag kan opstå uden varsel, hvis savklingen rammer en knast, stopper eller kommer i klemme. Dette er mere tilbøjelige til at forekomme i områder, hvor det er vanskeligt at se materialer, der beskæres. For at skære på en nem og sikker måde, skal du klippe ukrudtet med buskrydderen fra højre til venstre. Hvis du rammer ind i en uventet genstand eller træstykk, kan denne praksis minimere tilbageslaget.

VEDLIGEHOLDELSE

⚠ ADVARSEL: Før eftersyn, rengøring eller service på enheden standses motoren. Vent til alle bevægelige dele er standset, og fjern batteripakken. Efterkommes disse anvisninger ikke, kan det medføre alvorlig personskaade eller materielle skader.

⚠ ADVARSEL: Hvis apparatet skal repareres, må der kun bruges originale reservedele. Brug af andre reservedele kan medføre fare eller forårsage skader på produktet. For at sikre sikkerhed og pålidelighed skal alle reparationer udføres af en kvalificeret servicetekniker.

ALMINDELIG VEDLIGEHOLDELSE

Undgå at bruge opløsningsmidler ved rengøring af plastdele. De fleste plastmaterialer risikerer at blive ødelagt ved brug af forskellige typer af alment tilgængelige opløsningsmidler. Brug rene klude til at fjerne snavs, støv, olie, fedt etc.

SÅDAN RENGØRES APPARATET

- Hver gang du har brugt klingens med de 3 tænder/klippehovedet, skal fjerne snavs, jord- eller græsklumper på kniven og skærmladen med en blød børste.

BEMÆRK: Når kantklipperklingen bliver døv, skal den slibes af en kvalificeret servicetekniker eller udskiftes med en ny klinge, hvis nødvendigt.

- Hver gang buskrydderen har været brug, skal du rengøre klippeledet med en fugtig klud med et mildt rengøringsmiddel.
- Brug ikke stærke rengøringsmidler på plasthus eller håndtaget. De kan blive beskadiget af visse aromatiske olier, såsom fyr og citron, og opløsningsmidler såsom petroleum. Fugt kan også give elektrisk stød. Tør fugt af med en blød tør klud.
- Brug en lille børste eller en lille støvsuger til at rengøre lufthullerne på det bagerste kabinet.

SÅDAN SMØRES GEARKASSEN

Hearkassen holder længere og virker bedre, når den smøres med en særlig fedt (ca. 4-5 g hver gang) efter hver 50 timers drift.

Det særlige fedt skal opfylde følgende krav.

1. Tilhører DIN51818: NLGI-1-kegepenetrationsgrad.
2. Esterbaseret fedt.
3. God opstart ved lave temperaturer, EP, mekanisk klipning, slidstærk og oxidative stabilitetsegenskaber.
4. Driftstemperaturen skal være inden for -40 ~ 180 °C.

Fjern batteristikket, og den forseglende skrue. Smøring af gearhuset gennem oliehuset.

⚠ ADVARSEL: Kantklipperen må ikke smøres, når den stadig er forbundet med batteriet eller kører.

SÅDAN OPBEVARES APPARATET

- Fjern batteripakken fra apparatet.
- Brug kraftige handsker til at rengøre apparatet grundigt.
- Sæt hylsteret på klingens med de 3 tænder, så den opbevares sikkert (fig. N)
- Opbevar apparatet på et tørt og godt ventileret sted, der er låst og utilgængeligt for børn. Opbevar ikke apparatet på eller ved siden af gødning, benzin eller andre kemikalier.

BEMÆRK: Brug ikke din hækkedekker med sløve eller beskadigede knive. Dette kan medføre overbelastning og vil give en utilfredsstillende klipning.

Beskyttelse af miljøet



Elektriske apparater må ikke bortskaffes som usorteret kommunalt affald. De skal bortskaffes på genbrugspladser.

Ifølge EU-direktiv 2012/19/EU og EU-direktiv 2006/66/EF skal henholdsvis elektrisk og elektronisk udstyr, der ikke længere er brugbart, og defekte eller brugte batterier / batteripakker indsamles særskilt.

Hvis elektriske apparater smides på lossepladsen eller affaldsdeponier kan der sive giftige stoffer ned i grundvandet og komme ud i fødekæden og gøre skade på menneskers sundhed og velfærd.

DK

FEJLFINDING

PROBLEM	ÅRSAG	LØSNING
Apparatet starter ikke.	<ul style="list-style-type: none"> ■ Batteripakken er ikke fastgjort til kantklipperen, eller der er ingen elektrisk kontakt mellem kantklipperen og batteriet. ■ Batteripakken er afladet. ■ Låseknappen er ikke stillet på "ON" (TÆND), før du trykker på udløseren. 	<ul style="list-style-type: none"> ■ Sæt batteristikket i kantklipperen igen. ■ Oplad batteripakken med den bestemte oplader. ■ Inden du bruger kantklipperen, skal du sørge for, at låseknappen er låst op.
Apparatet er holdt op med, at virke.	<ul style="list-style-type: none"> ■ Batteripakken eller buskrydderen er for varm. ■ Kantklipperen er overbelastet. ■ Batteripakken er taget af værktøjet. ■ Batteripakken er afladet. 	<ul style="list-style-type: none"> ■ Lad batteripakken eller kantklipperen køle ned til almindelig temperatur. ■ Apparatet vil køre normalt igen, når det ikke længere er belastet. Ved konstant brug, skal du reducere maskinens belastning. ■ Sæt batteripakken på plads igen. ■ Oplad batteripakken med den bestemte oplader.
Kraftig vibration eller støj.	<ul style="list-style-type: none"> ■ Tør gearkasse ■ Skærelinjen er ubalanceret. ■ 3-tænderbladet er bøjet eller beskadiget 	<ul style="list-style-type: none"> ■ Fjern tætningsskrue og smør bladet med olie. ■ Tryk stødnappen let på jorden, når du bruger kantklipperen. ■ Udskift bladet.
Klippetråden kan ikke løsnes.	<ul style="list-style-type: none"> ■ Der er ikke mere klippetråd i trimmerhovedet. ■ Klippetråden er ikke sat ordentligt i. 	<ul style="list-style-type: none"> ■ Sæt ny klippetråd i kantklipperen. ■ Fjern klippetråden, og sæt ny klippetråd i.

DK

GARANTI

EGO's GARANTIPOLITIK

Besøg venligst hjemmesiden egopowerplus.com for fuldstændige vilkår og betingelser for EGO's garantipolitik.

LÄS IGENOM OCH FÖRSTA BRUKSANVISNINGEN



LÄS IGENOM BRUKSANVISNINGEN

⚠ VARNING! Alla reparationer bör utföras av en kvalificerad servicetekniker för att upprätthålla produktens säkerhet och driftssäkerhet.

SÄKERHETSSYMBOLER

Syftet med säkerhetssymboler är att fästa din uppmärksamhet på eventuella risker. Säkerhetssymbolerna och deras betydelser bör uppmärksammas noga och förstås. Själva varningssymboler kan dock inte förebygga någon fara. De instruktioner och varningar som de hänvisar till kan aldrig ersätta lämpliga olycksförebyggande åtgärder.

⚠ VARNING! Se till att läsa igenom och förstå alla säkerhetsinstruktioner i denna bruksanvisning, inklusive alla säkerhetslarmsymboler såsom "**FARA**", "**VARNING**" och "**FÖRSIKTIGHET**" innan detta verktyg används. Underlåtenhet att följa alla instruktioner som listas nedan kan resultera i elektrisk stöt, brand och/eller allvarlig personskada.

SYMBOLINNEBÖRD

⚠ SÄKERHETSLARMSYMBOL: Anger **FARA**, **VARNING** eller **FÖRSIKTIGHET** och kan användas tillsammans med andra symboler eller piktogram.

SÄKERHETSINSTRUKTIONER

Denna sida avbildar och beskriver säkerhetssymboler som kan visas på denna produkt. Läs igenom, förstå och följ alla instruktioner på maskinen innan försök görs att montera och hantera den.

	Säke-rhe-tsv-arning	Indikerar en potentiell risk för personskada.
	Läs igenom bruks-anvis-ningen	För att minska risken för personskador måste användaren läst igenom och förstått bruksanvisningen innan denna produkt används.
	Använd skyddsglas-ögon!	Använd alltid skyddsglasögon eller säkerhetsglasögon med sidoskydd och en heltäckande ansiktsmask när denna produkt används.
	Använd höre-lskydd	Använd alltid bullerskydd (öronproppar eller hörselkåpor) för att skydda din hörsel.
	Använd skyddshjäl-m	Använd en godkänd skyddshjälm för att skydda huvudet.
	Använd skyddshand-skar	Skydda dina händer med handskar när klingan och klingskyddet hanteras. Kraftiga och halkfria handskar förbättrar ditt grepp och skyddar dina händer.
	Använd skyddsskor	Använd halkfria skyddsskor vid användning av denna utrustning.
	Se upp med klingans slungkraft	Varna operatören för faran med klingans slungkraft.
	Rikosch-etter och håll åskådare på avstånd	Utslungade föremål kan rikoschettera och leda till skador på personer eller egendom. Se till att övriga personer och husdjur håller ett säkert avstånd från röjsågen när den används.

	Håll åskådare på avstånd.	Se till att övriga personer och husdjur håller ett avstånd på minst 15 meter från trimmern när den används.
	Ingen rund klinga	Sätt in te in runda klingor.
	Får inte utsättas för regn	Får inte användas vid regn eller lämnas utomhus om det regnar.
	CE	Denna produkt är i enlighet med gällande EG-direktiv.
	WEEE	Förbrukade elektriska produkter får inte kastas i hushållsoporna. Lämnas in dem till en auktoriserad återvinningsstation.
	Brus	Garanterad ljudeffektivnivå. Bulleremissioner för omgivningen enligt EU-direktivet.
V	Volt	Spanning
	Likström	Stromtyp eller -specifikation
n ₀	Obelastad hastighet	Rotationshastighet i obelastad tillstånd
min ⁻¹	Per minut	Rotationer per minut

ALLMÄNNA SÄKERHETSVARNINGAR FÖR MOTORDRIVNA VERKTYG

⚠ VARNING! Läs igenom alla säkerhetsvarningar, instruktioner, illustrationer och specifikationer som medföljer detta motordrivna verktyg. Underlåtenhet att följa alla instruktioner som listas nedan kan resultera i elektriska stötar, brand och/eller allvarliga personskador. **Spara alla varningar och instruktioner för framtida bruk.**

Termen "motordrivet verktyg" i varningar avser ditt strömdrivna (med strömkabel) motordrivna verktyg eller batteridrivna (utan strömkabel) motordrivna verktyg.

SÄKERHET I ARBETSOMRÅDET

- Håll arbetsområdet rent och väl upplyst. Ordnade eller mörka områden kan orsaka olyckor.
- Använd inte motordrivna verktyg i explosiva miljöer som t.ex. i närvaron av brandfarliga vätskor, gaser eller damm. Motordrivna verktyg bildar gnistor som kan antända damm eller ångor.
- Håll barn och åskådare på avstånd när ett motordrivet verktyg används. Distractioner kan få dig att tappa kontrollen.

PERSONLIG SÄKERHET

- **Var uppmärksam och observant samt använd sunt förnuft när du använder ett motordrivet verktyg. Använd inte ett motordrivet verktyg om du är trött eller under påverkan av droger, alkohol eller medicin.** Ett ögonblicks uppmärksamhet kan leda till allvarliga personskador
- **Använd personlig skyddsutrustning. Använd alltid skyddsglasögon.** Om skyddsutrustning som t.ex. ansiktsmask, halkfria skyddsskor, hjälm och hörselskydd används minskas risken för personskador.
- **Förhindra oavsiktlig start. Säkerställ att strömbrytaren är i av-läget innan en strömkälla och/eller batteripaketet ansluts, samt när verktyget plockas upp.** Att bära det motordrivna verktyget med fingret på strömbrytaren eller verktyg som är påslagna inbjuder till olyckor.
- **Ta bort alla inställningsverktyg och skruvnycklar innan det motordrivna verktyget slås på.** En skruvnyckel eller ett inställningsverktyg som lämnas på en roterande del av verktyget kan resultera i personskador.
- **Undvik att sträcka ut dig. Håll ett gott fotfäste och balans vid alla tillfällen.** Det ger dig bättre kontroll över det maskindrivna verktyget i oväntade situationer.
- **Använd korrekta kläder. Använd inte löst sittande kläder eller smycken. Håll hår, kläder och handskar borta från de rörliga delarna.** Löst sittande kläder, smycken och långt hår kan fastna i de rörliga delarna.
- **Om enheter för anslutning av dammuppsamlare finns tillgängliga, se till att de är anslutna och används på korrekt sätt.** Användning av dammuppsamlare kan minska dammrelaterade faror.
- **Var alltid uppmärksam vid användning av verktyget, även efter många användningstillfällen, och ignorera inte verktygets säkerhetsprinciper.** En vårdslös handling kan orsaka allvarliga personskador inom bråkdelen av en sekund.

ANVÄNDNING OCH SKÖTSEL AV MOTORDRIVET VERKTYG

- **Forcera inte det motordrivna verktyget. Använd ett korrekt motordrivet verktyg för din tillämpning.** Ett korrekt motordrivet verktyg utför jobbet bättre och säkrare om det används för rätt tillämpning.
- **Använd inte det motordrivna verktyget om strömbrytaren inte kan slås på och av.** Alla motordrivna verktyg som inte kan kontrolleras med strömbrytaren är farliga och måste repareras.
- **Förvara motordrivna verktyg som inte används utom räckhåll för barn och låt inte personer som inte är bekanta med verktyget eller dessa instruktioner att använda det.** Motordrivna verktyg är farliga i händerna på oerfarna användare.
- **Underhåll motordrivna verktyg och tillbehör. Kontrollera efter felinställning eller bindning av rörliga delar, brott på delar och alla andra tillstånd som kan påverka funktionen på det motordrivna verktyget. Om skadad, lämna in det motordrivna verktyget på reparation innan det används.** Många olyckor beror på dåligt underhållna motordrivna verktyg.
- **Håll skärverktygen vassa och rena.** Korrekt underhållna skärverktyg med vassa skärkanter löper mindre risk för att fastna och är lättare att kontrollera.
- **Använd det motordrivna verktyget, tillbehör, insatsverktyg osv. i enlighet med dessa instruktioner och ta hänsyn till arbetsförhållanden och det arbete som ska utföras.** Om det motordrivna verktyget används för andra tillämpningar än det är avsett för kan det resultera i farliga situationer.
- **Håll handtagen och greppytan torra, rena och fria från olja och fett.** Halkiga handtag och greppytor förhindrar säker hantering och kontroll av verktyget vid oväntade situationer.
- **Håll kablar på avstånd från verktygets arbetsområde.** Kablar kan vara dolda under användning av verktyget och oavsiktligt skadas.

ANVÄNDNING OCH SKÖTSEL AV BATTERIDRIVET VERKTYG

- **Ladda endast med laddaren som anges av tillverkaren.** En laddare som är lämplig för en specifik typ av batteripack kan resultera i brand när den används med ett annat batteripack.
- **Använd endast motordrivna verktyg med avsedda batteripack.** Användning av andra batteripack kan orsaka personsador och brand.

- **När batteripacket inte används, håll det borta från metallobjekt som t.ex. pappersgem, mynt, nycklar, spikar, skruvar och andra små metallobjekt som kan bilda en anslutning från en batterikontakt till den andra.** Om batterikontakterna kortsluts kan det orsaka brännskador eller brand.
- **Vid felaktig användning kan vätska tränga ut från batteriet; undvik kontakt med vätskan. Om kontakt inträffar, skölj med vatten. Uppsök dessutom läkare om vätskan får kontakt med ögon.** Vätskan som trängt ut från batteriet kan orsaka irritationer eller brännskador.
- **Använd inte ett batteripack eller verktyg som skadats eller modifierats.** Skadade eller modifierade batterier kan leda till oförutsägbart uppträdande som leder till brand, explosion eller risk för personsador.
- **Utsätt inte batteripacket eller verktyget för eld eller extrema temperaturer.** Exponering av eld eller temperaturer över 100 °C kan orsaka explosion.
- **Följ alla laddningsinstruktioner och ladda inte batteripacket eller verktyget utanför det temperatursområde som anges i instruktionerna.** Felaktig laddning eller vid temperaturer utanför angivet temperatursområde kan skada batteriet och ökar risken för brand.

SERVICE

- **Serva ditt motordrivna verktyg hos en kvalificerad servicetekniker som endast använder identiska utbytesdelar.** Det säkerställer att säkerheten hos det motordrivna verktygets underhålls.
- **Utför aldrig service på skadade batteripack.** Service av batteripack bör endast utföras av tillverkaren eller auktoriserade serviceverkstäder.

⚠ WARNING: Läs igenom alla säkerhetsvarningar, instruktioner, illustrationer och specifikationer som medföljer detta motordrivna verktyg. Underlåtenhet att följa alla instruktioner som listas nedan kan resultera i elektriska stötar, brand och/eller allvariga personsador. Spara alla varningar och instruktioner för framtida bruk.

Spara alla varningar och instruktioner för framtida bruk.

UTBILDNING

- **Läs igenom instruktionerna noga.** Bekanta dig med kontrollerna och korrekt användning av maskinen.
- **Låt aldrig personer som är obekanta med dessa instruktioner eller barn använda apparaten.** Lokala föreskrifter kan begränsa åldern för användare.

- Kom ihåg att operatören eller användaren är ansvarig för olyckor och faror som drabbar andra personer eller deras egendom.

FÖRBEREDELSE

- Använd aldrig maskinen när personer, i synnerhet barn, eller husdjur är i närheten.
- Använd alltid ögonskydd och kraftiga skor vid användning av maskinen.
- Avståndet mellan maskinen och åskådare måste vara minst 15 meter.
- Använd aldrig maskinen om du är trött, sjuk eller under påverkan av alkohol eller andra droger.

DRIFT

- Använd endast maskinen i dagsljus eller i bra artificiellt ljus.
- Använd aldrig maskinen med skadade skydd eller sköldar, eller utan skydd och sköldar på plats.
- Slå endast på motorn när händer och fötter inte är i närheten av skärenheten.
- Koppla alltid ur maskinen från strömförsörjningen (t.ex. ta bort batteripacket).
 - När maskinen lämnas obevakad.
 - Före en blockering åtgärdas.
 - Före kontroll, rengöring eller arbete utförs på apparaten.
 - Efter att ett främmande objekt träffats.
 - När maskinen börjar vibrera på ett onormalt sätt.
- Var försiktig med fötterna och händerna i närheten av skärenheten.
- Se alltid till att ventilationsöppningarna är fria från skärp.

UNDERHÅLL OCH FÖRVARING

- Koppla ur maskinen från strömförsörjningen (t.ex. ta bort batteripacket) innan underhåll eller rengöring utförs.
- Använd endast utbytesdelar och tillbehör som rekommenderas av tillverkaren.
- Inspektera och underhåll maskinen regelbundet. Överlåt reparation av maskinen till en auktoriserad reparatör.
- Förvara maskinen utom räckhåll för barn när den inte används.

ÖVRIGA SÄKERHETSVARNINGAR

- **Undvik farliga miljöer** – Använd inte apparater i fuktiga eller våta sluttningar.
- **Håll skydden på plats och funktionsdugliga.**
- **Håll händer och fötter borta från röjningsområdet.**
- **För att minska risken för personskador ska du aldrig arbeta från en stege eller annat ostadigt stöd. Håll aldrig skärenheten ovanför midjehöjd.**
- **Kontrollera skärenheten med regelbundna, korta intervall eller omgående om skäregenskaperna förändras märkbart.**
- **För bästa resultat, ladda batteriet på en plats där temperaturen är högre än 5 °C och mindre än 40 °C.** Förvara det inte utomhus eller i ett fordon.
- **Om någon närmar sig, stoppa motorn och skärenheten.**
- **Varna operatören för faran med klingans slungkraft (enbart vid användning av 3-tandad klinga).**
 - Klingans slungkraft kan uppträda när den roterande klingan kommer i kontakt med ett föremål, som den inte skär omedelbart.
 - Klingans slungkraft kan vara tillräckligt våldsamt för att enheten och/eller operatören kastas iväg åt något håll och ev förlorar kontrollen över enheten.
 - Klingans slungkraft kan frigöras utan varning om klingan fastnar, överstegras eller kärvar.
 - Det är mer sannolikt att klingans slungkraft utlöses i områden, där det är svårt att se det material som beskåras.
- **Montera inte någon klinga på en enhet utan att alla erforderliga delar installeras. Underlåtenhet att använda rätta delar kan förorsaka att klinga lossnar och allvarligt skadar operatören och/eller åskådare. Kassera klingor som är böjda, skeva, spruckna, trasiga eller skadade på något sätt. Använd en vass klinga. Det är mer sannolikt att en slö klinga fastnar och kastar (enbart vid användning av 3-tandad klinga).**
- **Aktiverad klinga/tråd kan orsaka personskada så länge som den fortsätter att rotera sedan motorn stoppats eller avtryckaren släppts upp. Bibehåll ordentlig kontroll ända tills klingan/tråden helt slutat rotera.**
- Använd endast med de batteripack och laddare från EGO som listas nedan:



BATTERIPACK	LADDARE
BAX1500	CHX5500E

- Batteridrivna verktyg behöver inte vara anslutna till ett eluttag och är därför alltid redo för användning. Var medveten om eventuella faror även när verktyget inte är igång. Var försiktig när du utför underhåll eller service.
- Tvätta inte av den med en slang; låt inte vatten tränga in i motorn och de elektriska anslutningarna.
- Om en situation som inte beskrivs i bruksanvisningen uppstår, använd försiktighet och gott omdöme. Kontakta EGO kundtjänstcenter för hjälp.

SPARA DESSA INSTRUKTIONER!

SE

SPECIFIKATIONER

Skärenhet	Trimmerhuvud	3-tandad metallklinga	
Spänning	56V 	56 V 	
Obelastat varvtal	4000-5800 /min	4000-5800 /min	
Rekommenderad drifttemperatur:	0 °C - 40 °C		
Rekommenderad förvaringstemperatur:	-20 °C - 70 °C.		
Skärträdens typ	2,4mm	/	
Skärklinga	/	ABB1203	
Skärbredd	38cm	30cm	
Vikt	6,8kg	6,46kg	
Uppmätt ljudeffektnivå L_{WA}	94,2dB(A) K=1,8dB(A)	96,3dB(A) K=2,1dB(A)	
Ljudtrycksnivå vid operatörens öra L_{PA}	81,9dB(A) K=2,5dB(A)	83,4dB(A) K=4,1dB(A)	
Garanterad ljudtrycksnivå L_{WA} (enligt 2000/14/EC)	96dB(A)	98dB(A)	
Vibration a_h	Vänster handtag	1,9m/s ² K=1,5m/s ²	1,9m/s ² K=1,5m/s ²
	Höger handtag	1,5m/s ² K=1,5m/s ²	1,3m/s ² K=1,5m/s ²

- Det angivna totalvärdet för vibration är uppmätt enligt standardprovningmetoden och kan användas för att jämföra olika verktyg;

- Det angivna totalvärdet för vibration kan även användas vid preliminär utvärdering av exponering.

OBS! Den verkliga vibrationen under arbete med det eldrivna verktyget kan avvika från det angivna värdet. Användaren bör ha på sig lämpliga handskar och hörselskydd för de aktuella arbetsförhållandena för att skydda sig.

LEVERANSLISTA

ARTIKELNAMN	ANTAL
Röjsåg	1
3-tandad klinga med skydd	1
Skyddsenhet	1
Mutter	1
Yttre fläns	1
Insexnyckel	1
Multifunktionell skiftnyckel	1
Höftdyna	1
Bruksanvisning	1

BESKRIVNING

LÄR KÄNNA DIN RÖJSÅG (bild A)

1. Trimmertråd
2. Skyddsenhet
3. Axel
4. Avtryckare
5. Startspärr
6. Vingbult
7. Ögla
8. Uttag
9. Skyddsplatta
10. Cykelhandtag
11. Tätningsskruv
12. Låsningshål för axel
13. Skärblad för trädkapning
14. Skyddstillrats
15. 3-tandad klinga
16. Skärbladsskydd
17. Yttre fläns
18. Mutter
19. Multifunktionell skiftnyckel
20. Insexnyckel
- 21*. Höftdyna (säljs separat)

⚠️ VARNING! Använd aldrig verktyget utan att skyddet är korrekt på plats. Skyddet måste alltid vara monterat på verktyget för att skydda användaren.

⚠️ VARNING! När redskapet är utrustat med trimmerhuvud måste skyddsenheten med trådsårklänga monteras på skyddet. Underlåtenhet att göra detta leder till alltför lång skärtråd och överbelastar motorn. Använd aldrig trimmerhuvudet utan skyddsenheten.

MONTERING

⚠️ VARNING! Om några delar är skadade eller saknas får röjsågen inte användas innan delarna ersatts. Användning av röjsågen med skadade eller saknade delar kan resultera i allvarliga personskador.

⚠️ VARNING! Försök inte modifiera röjsågen eller skapa tillbehör som inte rekommenderas för användning med denna produkt. Alla sådana ändringar eller modifieringar utgör missbruk och kan leda till farliga förhållanden som ev leda till allvarliga personskador.

⚠️ VARNING! Använd alltid kraftiga handskar vid montering eller demontering av skydd och underhållsarbete på den 3-tandade klingan/trådsårklängan. Var försiktig med trådsårklängan på skyddet/3-tandade klingan och skydda dina händer från att skadas av klingorna.

⚠️ VARNING! För att förhindra att maskinen startas oavsiktligt, vilket kan orsaka allvarliga personskador, ta alltid ut batteriet ur verktyget vid montering av delar, justeringar, rengöring eller när den inte används.

⚠️ VARNING! Använd aldrig verktyget utan att skyddet och styrstångshandtaget sitter korrekt på plats. Underlåtenhet att följa detta kan resultera i allvarliga personskador.

MONTERA OCH JUSTERA STYRSTÅNGSHANDTAGET

Röjsågen förvaras såsom visas på bild B. Börja med att lossa vingskruven på skarvtaget och lyft sedan styrstångshandtaget 180° runt axeln (bild C) och vrid det moturs 90°, så att det vänder mot bufferten (bild D). För det slutligen fram och tillbaka för att åstadkomma ett bekvämt arbetsläge och dra fast skruven.

OBS! Det är endast tillåtet att använda maskinen med cykelhandtaget vinkelrätt mot axeln.

MONTERA SKYDDET

Lossa och ta bort de två skruvarna från skyddet (bild E), rikta in skyddets monteringshål mot monteringshålen och lås sedan fast skyddet till axelns bas med de två skruvarna och fjäderbrickorna (bild F).

⚠️ VARNING! Se till att skyddets inre yta är riktad mot skärhuvudet (bild F & G).

⚠️ VARNING! När buskskäraren är utrustad med ett trimmerhuvud måste skyddstillbehöret monteras till skyddet. Underlåtenhet att följa detta kan resultera i en för lång skärtråd och att motorn överbelastas.

BYTA UT TRIMMERHUVUDET MED DEN 3-TANDEDE KLINGAN

Lär känna trimmerhuvudet enligt bild G. Ta sedan isär trimmerhuvudet och montera skärbladet med 3 tänder på buskskäraren.

1. Tryck in filkarna på spolhållaren och ta bort spolhållaren genom att dra den rakt ut (bild H1 och H2).
2. Vrid det övre höjlet för att rikta in skärn i flänsen med låsningshålet för axeln i växelhuset och för in en stabilisator i hålet (bild H3).
3. Vrid hylsnyckeln medsols för att ta bort muttern och det övre höjlet (bild H4).
4. Avlägsna skyddet genom att lossa de tre skruvarna med brickor (bild H5)
5. Klingan levereras med ett skydd. Innan klingan monteras på röjsågen ska skyddet avlägsnas genom att lossa fästtråden från kroken på skyddet (bild I1).

Bild G & I1 . Se nedan för beskrivning av delar:

G-1	Inre fläns	G-6	Cutting Line
G-2	Flänskåpa	G-7	Spolhållare
G-3	Upper Housing ASSY	G-8	Lower Housing ASSY
G-4	Mutter	I-1	Fästtråd
G-5	Spring	I-2	Krok

OBS! För att skydda dig mot skador måste du använda handskar innan du utför något arbete med den 3-tandade klingan.

6. Montera den inre flänsen och flänskyddet på plats (bild I2).

- Montera skärbladet på motoraxeln, säkerställ att skärbladets yta är i jämnhöjd med ytan på den inre flänsens utbuktning. Montera den yttre flänsen och muttern (bild I3). Fördra muttern i MOTSOLS riktning för hand.
- Placera växelhuset på en stabil yta där det får stöd. Håll röjsågens axel med ena handen och ta med andra handen tag i universalskiftnyckeln för att dra åt muttern i enlighet med riktningsspielen som finns markerad på yttre flänsen (bild I4).

BYTA UT SKÄRBLADET MED 3 TÄNDER MED TRIMMERHUVUDET

Lär känna skärbladet med 3 tänder enligt bild J1.

Ta sedan isär skärbladet med 3 tänder och montera trimmerhuvudet på buskskäraren.

- Vrid skärbladet för att rikta in skåran i flänsen med låsningshålet för axeln i växelhuset och för in en stabilisator i hålet.
- Positionera växelhuset mot en fast yta för support. Håll buskskärarens axel med en hand och fatta tag i den multifunktionella skiftnyckeln med den andra handen för att lossa muttern i medsols riktning.
- Ta bort muttern, yttre flänsen, skärbladet, inre flänsskyddet och inre flänsen från buskskäraren (bild J2).

Bild J1, J3 och J7. Se nedan för beskrivning av delar:

J-1	Axel	J-6	Mutter
J-2	Inre fläns	J-7	Skåra i flänsen
J-3	Flänsskydd	J-8	Fjäder
J-4	3-tandat skärblad	J-9	Skåra
J-5	Yttre fläns	J-10	Hål

OBS! När skärbladet med 3 tänder inte används, för att förhindra personskador, montera skärbladet i dess skydd.

- Montera skyddsensheten till buskskäraren genom att dra åt de tre skruvarna med brickorna.
- Montera det nedre höjlet till växelhuset genom att dra åt muttern och placera fjäderna på dess plats (bild J3).
- Fäll ihop och linda in trimmerlinan på spolen enligt bild J4. Placera sedan trådändarna genom de två motsatta skårorna i spolen (bild J5). Placera sedan spolen i dess hållare med skårorna riktade mot hållarens trådhål (bild J7). Rikta slutligen in hållarens hål med flikarna på spolens bas och tryck ner hållaren. Se till att den knäpps på plats (bild J6).

OBS! Om tråden inte lindas in i riktningen som visas kommer trimmerhuvudet att fungera felaktigt.

ANVÄNDNING

⚠ VARNING! Bli inte vardslös bara för att du är bekant med denna produkt. Kom ihåg att oaksamhet under en bråkdel av en sekund är tillräckligt för att orsaka allvarliga skador.

⚠ VARNING! Använd alltid ögonskydd, tillsammans med hörselskydd. Om du inte gör så kan det resultera i att föremål kastas in i ögonen och andra möjliga allvarliga skador.

⚠ VARNING! Använd inga andra tillsatser eller tillbehör än de som rekommenderas av tillverkaren av denna produkt. Användning av tillbehör eller tillsatser som inte rekommenderas kan resultera i allvarlig personskada.

HÅLLA BUSKSKÄRAREN

Innan ryggsäcksbatteriet ansluts till buskskäraren, ta på dig ryggsäcksbatteriet och montera höftdynan till din ryggsäckssele enligt bruksanvisningen för BAX1500 och AHP1500.

Montera buskskäraren till din höftdyna genom att koppla fast ögla till monteringshålet (bild K). Det finns åtta hål på axeln, välj ett optimalt hål för bekväm användning.

Håll trådtrimmern med båda händerna till höger om kroppen. Trimmerhuvudet eller klingan ska vara parallell med marken på korrekt klippavstånd utan att operatören böjer sig.

Buskskäraren kan frigöras på två sätt. Öppna bröst- och bältesspännen (bild L1) eller ta bort ögla från höftdynan och ta bort den från monteringshålet på axeln.

⚠ VARNING! Vid nödfall är den snabbaste metoden för att frigöra buskskäraren att öppna alla bröst- och bältesspännen.

⚠ VARNING! Du bör inte använda en enkel axelrem och dubbel axelrem samtidigt med ryggsäcksbatteriet.

Installera batteripacket (bild L2)

Rikta in ▲ på kontakten med ▲ på buskskäraren. För in kontakten i maskinen tills den gröna förseglingen inte längre syns i uttaget.

Borttagning

Frigör batterikabeln från monteringsgårdarna och dra ut kontakten från buskskäraren.

STARTA/STOPPA RÖJSÅGEN

Starta

Tryck startspärren till läget "ON" (Av) (bild M). Flytta den lilla avtryckaren uppåt och tryck sedan in den stora avtryckaren för att starta buskskäraren. När avtryckaren trycks ner olika hårt resulterar det i variabel rotationshastighet för skärenheten.

Bild L1 och M. Se beskrivning av delar nedan:

L-1	Bröstspänne	M-1	Startspärr
L-2	Bältesspänne	M-2	Liten avtryckare
L-3	Ögla	M-3	Stor avtryckare

Stoppa

Släpp upp den stora avtryckaren och tryck tillbaka startspärren till läget "OFF (Av).

⚠ VARNING! Ta alltid ut batteripaketet ur trädtrimmern vid arbetspauser och efter att du har jobbat klart.

ANVÄNDA BUSKSKÄRAREN

⚠ VARNING! Använd korrekta kläder för att minska risken för personskador vid användning av buskskäraren. Använd inte löst sittande kläder eller smycken. Använd ögon- och öron-/hörselskydd. Använd rejäla långbyxor, kängor och handskar. Använd inte shorts, sandaler eller gå barfota. Före användning, se dig omkring för att säkerställa ett säkert arbetsområde utan andra personer, djur eller något löst objekt. Säkerställ att de är minst 15 m bort. Kontrollera sedan efter ögonskydd, korrekt klädsel och balanserat fotfäste.

Kontrollera efter skadade/slitna delar före varje användning. Kontrollera trimmerhuvudet, skärbladet med 3 tänder, skyddet, skyddstillbehöret och cykelhandtaget och byt ut delar som är spruckna, skeva, böjda eller skadade på något sätt. Skärbladet för trädskapning som hittas på kanten av skyddstillbehöret kan bli slött efter en tid. Det rekommenderas att vässa det regelbundet med en fil eller byta ut det mot ett nytt skärblad.

Rengör röjsågen efter varje användning

ANVÄNDNING MED TRIMMERHUVUD

Justera skärträdens längd

Trimmerhuvudet låter operatören dra ut mer skärtråd utan att motorn behöver stoppas. När tråden blir fransig eller sliten kan mer tråd frigöras genom att knacka stötknappen lätt mot marken när trimmern är igång.

⚠ OBS! Tråden blir svårare att mata ut i takt med att skärtråden blir kortare.

⚠ VARNING! Ta inte bort eller modifiera skärbladet för tråden. En för lång tråd får motorn att överhettas och kan resultera i allvarliga personskador.

Byta ut tråden

⚠ VARNING! Använd aldrig metallförstärkta trådar, kablar eller rep osv. Dessa kan gå av och bli farliga projektiler.

Tryck in flikarna på spolhållaren och dra ut spolhållaren (bild H1 och H2). Följ steg 6 i **"BYTA UT SKÄRBLADET MED 3 TÄNDER MED TRIMMERHUVUDET"** för att montera en ny trimmertråd till buskskäraren.

Använda med skärbladet med 3 tänder

⚠ VARNING! För att klippa vildvuxna ytor och busksnår ska du sänka ned den 3-tandade klingan över växtligheten för att få en sönderdelningsverkan. Använd röjsågen som en lie (svep med den åt höger och vänster) i markplan. Använd inte skärenheten ovanför midjehöjd.

⚠ VARNING! Ju högre skärenheten hålls ovanför marken, desto större är risken att skadas genom att klippt material slungas ut åt sidorna.

⚠ VARNING! När du gallrar unga bestånd eller andra material av trätyp upp till 2 cm diameter ska du använda klingans vänstra sida för att undvika situationer med klingans slungkraft. Försök inte skära träliknande material med grövre diameter, eftersom klingan kan fånga upp eller rycka röjsågen framåt. Detta kan ge upphov till skada på klingan eller röjsågen eller förlust av kontroll över röjsågen, vilket medför personskador.

⚠ VARNING! Felaktig användning av skärbladet kan orsaka sprickor, kantstötningar eller splittras. Utslungade delar kan skada användaren eller åskådare allvarligt. För att minska risken för personskador är det mycket viktigt att utföra följande försiktighetsåtgärder:

- Undvik kontakt med hårda eller massiva främmande föremål, t.ex. stenar, klippor eller metallföremål.
- Beskär aldrig träd eller snår med en stamdiameter över 2 cm.
- Se över klingan med regelbundna korta intervall avseende tecken på skada. Fortsätt inte arbeta med en skadad klinga.
- Skarp klingan regelbundet (när den blivit märkbart slöare) och få den balanserad vid behov (med hjälp av en kompetent servicetekniker).

Klingans slungkraft

Var extremt försiktig när du använder den 3-tandade klingan till denna enhet. Klingans slungkraft är den reaktion som kan utlösas när den roterande klingan kommer i kontakt med något den inte kan skära av. Denna kontakt kan medföra att klingan stannar till ett ögonblick och plötsligt "slungar" iväg enheten från det träffade föremålet. Reaktionen kan vara tillräckligt våldsam för att orsaka att operatören tappar kontrollen över enheten. Klingans slungkraft kan uppkomma utan varning om klingan fastnar, överstegras eller kärvar. Detta inträffar mer sannolikt i områden där det är svårt att se det material som skärs. För enkel och säker skärning ska du ta dig an aktuellt ogräs med röjsågen från höger till vänster. Denna rutin kan minimera klingans slungkraftsreaktion om ett oväntat föremål eller trädstubbe kommer i vägen.

SE

UNDERHÅLL

⚠ VARNING! Före inspektion, rengöring eller service av enheten, stoppa motorn, vänta tills alla rörliga delar har stannat och ta sedan ut batteripaketet. Underlåtenhet att följa dessa instruktioner kan resultera i allvariga personskador eller skada på egendom.

⚠ VARNING! Vid service ska enbart identiska utbyteskomponenter användas. Användning av andra delar kan skapa risker eller orsaka produktskador. För att garantera en säker och pålitlig användning måste alla reparationer utföras av en kvalificerad servicetekniker.

ALLMÄNT UNDERHÅLL

Använd inte lösningsmedel när du rengör plastdelarna. De flesta plaster är känsliga för skador från olika typer av kommersiella lösningsmedel och kan skadas om dessa används. Använd rena trasor för att ta bort smuts, damm, olja, fett osv.

RENGÖRA MASKINEN

- Efter varje användning av den 3-tandade klingan/trimmerhuvudet ska du rengöra klingan och skyddet från skräp, ansamlad jord eller gräs med en mjuk borste.

OBS! När trådskärningsklingan blir slö, låt en kompetent servicetekniker skärpa den eller byt ut den mot en ny om så behövs.

- Efter varje användning av röjsågen ska du rengöra skärenheten med hjälp av en fuktad trasa med mildt rengöringsmedel.
- Använd inte starka rengöringsmedel på plasthöljet eller handtaget. De kan skadas av vissa aromatiska oljor som t.ex. tall och citron, samt av lösningsmedel som t.ex. fotogen. Fukt kan även utgöra en risk för elektriska stötar. Torka bort fukt med en mjuk och torr trasa.
- Använd en liten borste eller en liten dammsugare för att rengöra luftventilerna på det bakre höljet.

SMÖRJ IN VÄXELLÅDAN

För bästa användning och längre livslängd, smörj in växellådan med ett särskilt fett (4-5 g per insmörjning) efter cirka 50 timmars drift.

Det särskilda fettet bör uppfylla följande krav.

1. Tillhöra DIN 51818: NLGI-1 penetreringsdjup i en mätkon.
2. Esterbaserat fett.
3. Utmärkt start vid låg temperatur, EP, mekanisk skjivning, nötningshårdighet och oxidationsstabilitet.
4. Drifttemperaturen måste innehålla -40~180 °C.

Dra ut batterikontakten och tätningskruven. Smörj in växellådan via oljehålet.

⚠ VARNING! Smörj inte in när röjsågen fortfarande är ansluten till batteriet eller är igång.

FÖRVARA MASKINEN

- Ta bort batteripaketet från redskapet.
- Använd kraftiga handskar för grundlig rengöring av redskapet.
- Montera klingskyddet på den 3-tandade klingan för säker förvaring (bild N).
- Förvara enheten på en torr, välventilerad plats, inlåst eller högt upp, utom räckhåll för barn. Förvara inte enheten på eller i anslutning till gödningsmedel, bensin eller andra kemikalier.

OBS! Använd inte häcktrimmern med slöa eller skadade skärblad. Det kan orsaka överbelastning och kommer att ge ett otillfredsställande klipresultat.

Miljöskydd

Kassera inte elektriska apparater som osorterat kommunalt avfall, lämna in till närmaste återvinningsstation.

I enlighet med direktiv 2012/19/EU måste elektrisk och elektronisk utrustning som inte längre är användbar och enligt direktiv 2006/66/EG måste defekta eller förbrukade batteripaket/batterier samlas in separat.

Om elektriska enheter hamnar i soptippar eller avfallsdepåer kan farliga ämnen läcka ut till grundvattnet, hamna i näringskedjan och skada din hälsa och ditt välmående.

FELSÖKNING

PROBLEM	ORSAK	LÖSNING
Går inte att starta	<ul style="list-style-type: none"> ■ Batteripacket är inte monterat till buskskäraren eller ingen elektrisk kontakt mellan buskskäraren och batteriet. ■ Batteripacket är urladdat. ■ Startspärren är inte i läget "ON" (På) innan avtryckarna tryckts in. 	<ul style="list-style-type: none"> ■ Koppla ur och återanslut batterikontakten till häcktrimmern. ■ Ladda batteripacket med den laddare som anges. ■ Innan trimmern används, säkerställ att startspärren är upplåst.
Slutar fungera.	<ul style="list-style-type: none"> ■ Batteripaketet eller röjsågen är överhettade. ■ Buskskäraren är överbelastad. ■ Batteripaketet är inte anslutet till verktyget. ■ Batteripacket är urladdat. 	<ul style="list-style-type: none"> ■ Låt batteripacket och häcktrimmern svalna tills temperaturen återgått till normal temperatur. ■ Maskinen återhämtar sig när belastningen har avlägsnats. Vid kontinuerligt arbete, minska maskinens belastning. ■ Montera batteripaketet igen. ■ Ladda batteripacket med den laddare som anges.
Kraftiga vibrationer eller o ljud.	<ul style="list-style-type: none"> ■ Torr växellåda ■ Obalanserad skärtråd. ■ Skärbladet med 3 tänder är böjt eller skadat 	<ul style="list-style-type: none"> ■ Ta bort tätningsskruven och lägg till smörjolja. ■ Tryck trådreglaget mot marken vid användning av trimmern. ■ Byt ut mot ett nytt skärblad.
Skärträden kan inte frigöras.	<ul style="list-style-type: none"> ■ Skärträden i trimmerhuvudet har tagit slut. ■ Skärträden är inte korrekt installerad. 	<ul style="list-style-type: none"> ■ Montera en ny skärtråd i buskskäraren. ■ Ta bort skärträden och montera sedan tillbaka skärträden.

SE

GARANTI

GARANTIVILLKOREN AV EGO

Var god besök webbplatsen egopowerplus.com för att se de fullständiga garantivillkoren av EGO.

LUE KAIKKI OHJEET!



LÄS IGENOM BRUKSANVISNINGEN

VAROITUS: Valtuutetun huoloteknikon tulee suorittaa kaikki korjaukset ja osien vaihdot, jotta voidaan taata tuotteen turvallinen ja luotettava käyttö.

TURVALLISUUSYMBOLIT

Turvamerkkien tavoitteena on kiinnittää huomio mahdollisiin vaaroihin. Sinun tulee lukea huolellisesti käyttöohjeet ja ymmärtää turvamerkit ja niiden selitteet. Turvamerkit eivät itsessään poista vaaraa. Niiden antamat ohjeet ja varoitukset eivät korvaa asianmukaisia tapaturman torjuntatoimenpiteitä.

VAROITUS: Lue ja ymmärrä tämän käyttöoppaan kaikki turvallisuusohjeet, mukaan lukien kaikki turvallisuusvaroitussymbolit, kuten "VAARA", "VAROITUS" ja "HUOMIO" ennen laitteen käyttämistä. Alla olevien ohjeiden noudattamatta jättäminen saattaa aiheuttaa sähköiskun, tulipalon ja/tai vakavan henkilövahingon.





SYMBOLIN MERKITYS

VAROITUSVAROITUKSEN SYMBOLI: Ilmaisee VAARAA, VAROITUSTA tai HUOMIOTA, voidaan käyttää muiden symboleiden tai kuvamerkkien yhteydessä.

TURVALLISUUSOHJEET

Tällä sivulla kuvataan ja esitellään turvallisuusymbolit, jotka saattavat esiintyä tässä tuotteessa. Lue, ymmärrä ja noudata kaikkia laitteen ohjeita ennen kuin yrität koota sen tai käyttää sitä.

	Turvallisuusuhalytys	Ilmaisee mahdollista henkilövahinkojen vaaraa.
	Läs Igenom Bruksanvisningens	Käyttäjän tulee ennen käytön aloittamista lukea käyttöopas ja ymmärtää se loukkaantumisriskin pienentämiseksi.
	Använd skyddsglasögon!	Käytä aina suojalaseja, joissa on sivusuojat, ja koka kasvat peittävää suojaa, kun käytät laitetta.
	Använd hörselskydd	Käytä aina kuulosuojaimia (korvatulpat tai kupusuojaimet) suojaamassa kuuloasi.
	Käytä suojakypärää	Käytä hyväksytyä suojakypärää suojataksesi päätäsi.
	Käytä suojakäsineitä	Käytä suojakäsineitä, kun käsittelet terää tai teränsuojusta. Kestävät, liukumattomat hansikkaat parantavat otetta ja suojaavat käsiäsi.
	Käytä turvajalkineita	Käytä luistamattomia turvajalkineita laitteen käytön aikana.
	Varo terän työntövoimaa	Varoita käyttäjää terän takaiskun vaarallisuudesta.
	Kimpoamisvaara, pidä sivulliset etäällä	Sinkoutuvat esineet voivat kimmota ja aiheuttaa henkilö- tai omaisuusvahingon. Varmista, että muut ihmiset ja lemmikit ovat etäällä, kun pensasleikkuria käytetään.
	Pidä sivulliset etäällä	Varmista, että muut ihmiset ja lemmikit ovat vähintään 15 m päässä siimaleikkurista, kun se on käytössä.
	Ei pyöreää terää	Älä asenna pyöreitä leikkuuteriä.

	Älä altista sateelle	Älä käytä sateella tai jätä ulos sateeseen.
	CE	Tämä tuote vastaa sovellettavia EU-direktiivejä.
	WEEE	Vanhoja sähkölaitteita ei saa hävittää kotitalousjätteen mukana. Vie laite valtuutettuun kierrätyslaitokseen.
	Melu	Taattu äänen tehotaso. Melupäästöt ympäristöön Euroopan yhteisön direktiivin mukaiset.
V	Voltti	Jannite
	Tasavirta	Virran tyyppi tai virtajännite-ominaiskayra
n_0	Tyhjäkäyntinopeus	Pyörimisnopeus, kuormittamattomana
min^{-1}	Pyörintänopeus	Kierrosta minuutissa

YLEISET SÄHKÖTYÖKALUJEN TURVALLISUUSVAROITUKSET

⚠ WARNING: Lue kaikki tämän sähkötyökalun mukana tulleet turvallisuusvaroitukset, ohjeet, piirustukset ja tekniset tiedot. Jos kaikkia alla olevia ohjeita ei noudateta, seurauksena saattaa olla sähköisku, tulipalo ja/tai vakava loukkaantuminen. **Säilytä kaikki varoitukset ja ohjeet myöhempiä käyttöä varten.**

Varoituksissa käytetty termi ”sähkötyökalu” tarkoittaa joko verkkovirtakäyttöistä (johdollista) sähkötyökalua tai akkukäyttöistä (johdotonta) sähkötyökalua.

TYÖALUEEN TURVALLISUUS

- Pidä työskentelyalue siistinä ja hyvin valaistuna. Sotkuiset tai hämärät alueet aiheuttavat onnettomuuksia.
- Älä käytä sähkötyökaluja räjähdysherkässä ympäristössä, kuten syttyvien nesteiden, kaasujen tai pölyn läheisyydessä. Sähkötyökalut muodostavat kipinöitä, jotka saattavat sytyttää pölyn tai höyryt.

- Älä päästä lapsia tai sivullisia lähelle, kun käytät sähkötyökaluja. Häiriötekijät voivat aiheuttaa hallinnan menettämisen.

HENKILÖKOHTAINEN TURVALLISUUS

- **Ole valpas, tarkkaavainen ja käytä maalaisjärkeä, kun käytät sähkötyökalua. Älä käytä sähkötyökalua, kun olet väsynyt tai kun olet huumeiden, alkoholin tai lääkityksen vaikutuksen alaisena.** Hetkellinenkin huomion herpaantuminen sähkötyökalua käytettäessä saattaa aiheuttaa vakavan henkilökohtaisen vamman.
- **Käytä henkilönsuojaimia. Käytä aina suojalaseja.** Tarvittaessa käytettävät suojavarusteet, kuten hengityssuojain, liukuesteelliset turvakengät, suojakypärä tai kuulosuojaimet, vähentävät henkilövahinkoja.
- **Estä vahingossa käynnistyminen. Varmista, että kytkin on off-asennossa, ennen kuin liität virtalähteen ja/tai akun, nostat laitteen tai kannat sitä.** Sähkötyökalujen kantaminen niin, että sormesi on kytkimellä, tai sähkötyökaluihin virran kytkeminen kytkin päällä voi aiheuttaa onnettomuuksia.
- **Poista kaikki säätöön käytetyt avaimet tai kiintoavaimet ennen kuin käynnistät sähkötyökalun.** Sähkötyökalun pyöriivään osaan jätetty avain tai kiintoavain saattaa aiheuttaa henkilövamman.
- **Älä kurkottele. Säilytä aina tukeva asento ja hyvä tasapaino.** Näin hallitset sähkötyökalun parhaalla mahdollisella tavalla odottamattomissa tilanteissa.
- **Pukeudu asianmukaisesti. Älä käytä väljiä vaatteita tai koruja. Pidä hiuksesi, vaatteesi ja käsineesi poissa liikkuvien osien läheltä.** Väljät vaatteet, korut tai pitkät hiukset voivat takertua liikkuviin osiin.
- **Jos laitteissa on liitännät pölynpoistolaitteille ja keräilylaitteille, varmista, että ne on liitetty ja niitä käytetään oikein.** Tomulaitteiden käyttö voi vähentää tomuun liittyviä vaaroja.
- **Älä anna tuotteen tuttuuden toistuvan käytön takia tehdä sinua liian itsevarmaksi, äläkä jätä työkalun turvallisuusohjeita noudattamatta.** Huolimaton toiminta voi aiheuttaa vakavan henkilövahingon sekunnin murto-osassa.

SÄHKÖTYÖKALUJEN KÄYTTÖ JA YLLÄPITO

- **Älä pakota sähkötyökalua. Käytä omaan käyttötarkoitukseesi soveltuvaa sähkötyökalua.** Oikeaa sähkötyökalua käyttämällä teet työn paremmin ja turvallisemmin laitteelle tarkoitetulla teholla.

- **Älä käytä sähkötyökälua, jos sitä ei saa käynnistettyä ja suljettua kytkimellä.** Sähkötyökälu, jota ei voida hallita kytkimellä, käyttö on vaarallista ja laite on korjattava.
- **Säilytä käyttämättömiä sähkötyökäluja lasten ulottumattomissa, äläkä anna henkilöiden, jotka eivät tunne sähkötyökälua tai näitä ohjeita, käyttää sähkötyökälu.** Sähkötyökälu ovat vaarallisia kokemattomien käyttäjien käsissä.
- **Huolla sähkötyökälu ja lisävarusteet.** Tarkista, että liikkuvat osat ovat kunnolla paikallaan, että osat ovat ehjiä, ja että sähkötyökäluissa ei ole muita ongelmia, jotka saattaisivat vaikuttaa sen toimintaan. Jos sähkötyökälu on vahingoittunut, korjauta se ennen käyttöä. Monet onnettomuudet johtuvat huonosti ylläpidetyistä sähkötyökäluista.
- **Pidä leikkaustyökälu terävinä ja puhtaina.** Hyvin huolletut leikkaustyökälu, joissa on terävät reunat, eivät todennäköisesti jumiudu ja niitä on helpompi hallita.
- **Käytä sähkötyökäluja, lisävarusteita ja teriä yms. näiden ohjeiden mukaisesti ja niin, että otat huomioon käyttöolosuhteet ja tehtävän työn.** Sähkötyökälujen käyttö muihin kuin niille suunniteltuihin tarkoituksiin saattaa aiheuttaa vaaratilanteen.
- **Pidä kahvat ja tartuntapinnat kuivina, puhtaina, öljyttöminä ja rasvattomina.** Liukkaat kahvat ja tartuntapinnat eivät mahdollista työkalun turvallista käsittelyä ja hallintaa odottamattomissa tilanteissa.
- **Pidä johdot poissa työkalun työskentelyalueelta.** Käytön aikana johdot voivat olla näkymättömissä, jolloin työkalu voi vahingossa katkaista ne.

AKKUTYÖKÄLUN KÄYTTÖ JA YLLÄPITO

- **Lataa vain valmistajan määrittelemällä laturilla.** Tietynlaisen laturin käyttö tietynlaisen akun kanssa saattaa aiheuttaa tulipalon riskin, jos sitä käytetään toisenlaisen akun kanssa.
- **Käytä sähkötyökäluja vain niille erikseen määriteltujen akkujen kanssa.** Muunlaisten akkujen käyttö saattaa aiheuttaa vamma- tai tulipaloriskin.
- **Kun akku ei ole käytössä, pidä se erillään metalliesineistä, kuten paperiliittimet, kolikot, avaimet, naulat, ruuvit ja muut pienet metalliesineet, jotka voivat yhdistää akun navat toisiinsa.** Akun napojen oikosulku voi aiheuttaa palovammoja tai tulipalon.

- **Akusta voi valua nestettä vääärästä käytöstä johtuen. Vältä kosketusta nesteeseen.** Jos kosket nesteeseen vahingossa, huuhtele vedellä. Jos nestettä pääsee silmiin, hakeudu lääkärin hoitoon. Akusta valuva neste voi aiheuttaa ärsytystä tai palovammoja.
- **Älä käytä akkua tai työkalua, joka on vaurioitunut tai jota on muutettu.** Vaurioituneet tai muutetut akut voivat käyttäytyä arvaamattomasti ja aiheuttaa tulipalon, räjähdyksen tai henkilövahingon vaaran.
- **Älä altista akkua tai työkalua tulelle tai äärimmäisille lämpötiloille.** Altistaminen yli 100 °C:n lämpötilalle voi aiheuttaa räjähdyksen.
- **Noudata kaikkia latausohjeita. Älä lataa akkua tai työkalua lämpötilassa, joka ole ohjeissa ilmoitetun lämpötila-alueen sisällä.** Virheellinen lataaminen tai lataaminen ilmoitetun lämpötila-alueen ulkopuolella olevassa lämpötilassa voi vaurioittaa akkua ja lisätä palovaaraa.

HUOLTO

- **Huollata sähkötyökäluasiantuntevalla korjaajalla, joka käyttää vain identtisiä varaosia.** Näin taataan sähkötyökäluun turvallisuuden säilyminen.
- **Älä koskaan huolla vaurioituneita akkuja.** Akkujen huollon saa tehdä vain valmistaja tai sen valtuuttamat huoltoliikkeet.

VAROITUS: Lue kaikki tämän sähkötyökäluun mukana tulleet turvallisuusvaroitukset, ohjeet, piirustukset ja tekniset tiedot. Jos kaikkia alla olevia ohjeita ei noudateta, seurauksena saattaa olla sähköisku, tulipalo ja/tai vakava loukkaantuminen. Säilytä kaikki varoitukset ja ohjeet myöhempiä käyttöä varten. Säilytä kaikki varoitukset ja ohjeet myöhempiä käyttöä varten.

OPETTELU

- Lue ohjeet huolellisesti. Tutustu säätimiin ja koneen oikeaan käyttöön.
- Älä anna ohjeisiin perehtymättömien henkilöiden tai lasten käyttää laitetta. Paikalliset määräykset saattavat rajoittaa käyttäjän ikää.
- Muista, että käyttäjä on vastuussa onnettomuuksista tai vaaratilanteista, jotka kohdistuvat sivullisiin tai omaisuuteen.

VALMISTELU

- Älä ikinä käytä laitetta, kun lähellä on ihmisiä, erityisesti lapsia, tai lemmikkieläimiä.
- Käytä aina silmäsuojaimia ja suojaavia kenkiä, kun käytät laitetta.
- Laitteen ja sivullisten välillä tulisi olla vähintään 15 metrin etäisyys.
- Älä käytä konetta, jos olet väsynyt, sairastunut tai alkoholin tai lääkkeiden vaikutuksen alaisena.

KÄYTTÄMINEN

- Käytä laitetta vain päivänvalossa tai hyvässä keinovalaisuksessa.
- Älä ikinä käytä laitetta, jonka suojat tai suojukset ovat vahingoittuneet tai jossa ei ole lainkaan suojaa tai suojuksia.
- Käynnistä moottori vasta silloin, kun kädet ja jalat ovat etäällä leikkaavista osista.
- Irrota siimaleikkuri aina virtalähteestä (eli irrota akku).
 - kun jätät laitteen vartioimatta;
 - ennen kuin puhdistat tukoksen;
 - ennen kuin tarkistat tai puhdistat laitteen tai teet sille jotain muuta;
 - kun olet osunut vieraaseen esineeseen;
 - kun laite alkaa väristä epänormaalisti.
- Varo, etteivät kätesi tai jalkasi vahingoitu leikkuuteristä.
- Varmista, että tuuletusaukot ovat aina puhtaat roskista.

KUNNOSSAPITO JA SÄILYTYS

- Irrota kone aina virtalähteestä (eli irrota akku) ennen kunnossapitotoimenpiteitä tai puhdistamista.
- Käytä vain valmistajan suosittelemia varaosia ja lisävarusteita.
- Tarkasta laite ja kunnossapidä sitä säännöllisesti. Anna vain valtuutettujen korjaajien korjata laite.
- Kun laite ei ole käytössä, säilytä sitä lasten ulottumattomissa.

MUUT TURVALLISUUSVAROITUKSET

- Vältä vaarallisia olosuhteita – älä käytä laitteita kosteissa tai märissä rinteissä.
- Pidä suojukset paikallaan ja toimintakuntoisina.
- Pidä kätesi ja jalkasi etäällä leikkuualueesta.
- Älä koskaan työskentele tikkailla tai muilla epävakailta alustoilla henkilövahinkojen vaaran välttämiseksi. Älä ikinä pidä leikkuuterää vyötärötasoa korkeammalla.

- Tarkasta leikkuuterä säännöllisin väliajoin käytön aikana tai heti, jos laitteen leikkuuteho muuttuu merkittävästi.
- Parhaan tuloksen saat, kun akku ladataan tilassa, jonka lämpötila on yli 5 °C, mutta alle 40 °C. Älä säilytä ulkona tai ajoneuvoissa.
- Jos joku lähestyy sinua, sammuta moottori ja leikkuulaite.
- Varoita käyttäjää terän takapotkun aiheuttamasta vaarasta (vain käytettäessä 3-hampaista terää).
 - Takapotku saattaa tapahtua, kun pyörivä terä osuu kohteeseen, joka ei heti katkea.
 - Terän takapotku voi olla niin voimakas, että laite ja/ tai käyttäjä lennähtävät mihin tahansa suuntaan ja käyttäjä voi menettää laitteen hallinnan.
 - Terän takapotku tapahtuu ilman varoitusta, jos terä jää kiinni ja pysähtyy.
 - Takapotku tapahtuu usein alueilla, joissa sahattavaa materiaalia on vaikea nähdä.
- Älä kiinnitä terää laitteeseen, ellei kaikkia tarvittavia osia ole kiinnitetty kunnolla. Asianmukaisten osien käytön laiminlyönti voi aiheuttaa terän sinkoutumisen irti ja aiheuttaa vakavan henkilövahingon käyttäjälle ja/ tai sivullisille. Hävitä taipuneet, vääntyneet, murtuneet, rikkoutuneet tai muulla tavalla vaurioituneet terät. Käytä terävää terää. Tylsä terä jää kiinni helpommin ja aiheuttaa takapotkun (käytettäessä 3-hampaista terää).
- Liikkuva terä/siima voi aiheuttaa henkilövahingon, jos se jatkaa pyörimistä moottorin sammuttamisen tai liipaisimen vapauttamisen jälkeen. Pidä työkalu kunnolla hallinnassa, kunnes terä/siima on täysin pysähtynyt
- Käytä vain EGO:n akkuja ja latureita, jotka on lueteltu alla:

AKKU	LATURI
BAX1500	CHX5500E

- Akkuyökaluja ei tarvitse liittää sähköverkkoon. Tästä syystä ne ovat aina käyttökunnossa. Huomioi mahdolliset vaarat myös silloin, kun työkalu ei ole käynnissä. Ole varovainen tehdessäsi kunnossapito- tai huoltotoimenpiteitä.
- Älä puhdistu letkulla; vältä veden pääsemistä moottoriin ja sähköliitäntöihin.
- Jos kohtaat tilanteen, jota ei tässä käyttöoppaassa käsitellä, toimi varoen ja käytä omaa harkintakykyäsi. Pyydä lisäohjeita EGO-asiakaspalvelusta.

SÄILYTÄ NÄMÄ OHJEET!

MÄÄRITYKSET

Leikkuuterä	Trimmerin pää	3-hampainen metalliterä	
Jännite	56V	56V	
Joutokäyntinopeus	4000–5800 /min	4000-5800 /min	
Suosittelukäyttölämpötila:	0–40 °C		
Suosittelusäilytyslämpötila:	-20–70°C		
Leikkusuiman tyyppi	2,4mm	/	
Leikkuuterä	/	ABB1203	
Leikkuleveys	38cm	30cm	
Paino	6,8kg	6,46kg	
Mitattu äänen tehotaso L_{WA}	94,2dB(A) K=1,8dB(A)	96,3dB(A) K=2,1dB(A)	
Äänenpaineen taso käyttäjän korvien tasolla L_{PA}	81,9dB(A) K=2,5dB(A)	83,4dB(A) K=4,1dB(A)	
Taattu äänen tehotaso L_{WA} (mitattu 2000/14/EY mukaisesti)	96dB(A)	98dB(A)	
Väriä a_n	Vasen kahva	1,9m/s ² K=1,5m/s ²	1,9m/s ² K=1,5m/s ²
	Oikea kahva	1,5m/s ² K=1,5m/s ²	1,3m/s ² K=1,5m/s ²

- Ilmoitettu värinän kokonaisarvo on mitattu standardikoemenetelmän mukaan ja sitä voidaan käyttää verrattaessa työkaluja keskenään
- Ilmoitettua värinän kokonaisarvoa voidaan myös käyttää altistumisen ennakoarvioinnissa.

HUOMAA: Sähkötyökalun todellisen käytön aikana ilmenevä värinä voi erota työkalun käytölle ilmoitetusta arvosta. Käyttäjän suojelemiseksi on todellisissa käyttöolosuhteissa käytettävä käsineitä ja kuulosuojaimia.

PAKKAUSLUETTELO

OSAN NIMI	MÄÄRÄ
Pensasleikkuri	1
3-hampainen terä ja suojuus	1
Suojuskokoonpano	1
Mutteri	1
Ulkolaippa	1
Kuusiokoloavain	1
Monitoimiavain	1
Lannepehmuste	1
Käyttöopas	1

FI

KUVAUS

TUNNE PENSASLEIKKURISI (kuva A)

- Leikkurin siima
- Suojuskokoonpano
- Varsi
- Liipaisin
- Lukituksen vapautuspainike
- Siipiruuvi
- Koukku
- Liitäntä
- Suojalevy
- Kahvatanko
- Tiivistysruuvi
- Varren lukitusreikä
- Siimaleikkurin terä
- Suojuslisäosa
- 3-hampainen terä
- Teränsuojus
- Ulkolaippa
- Mutteri
- Monitoimiavain
- Kuusiokoloavain
- 21*. Lannepehmuste (lisävaruste)

VAROITUS: Älä koskaan käytä työkalua ilman, että suoja on kunnolla paikallaan. Suojan on aina oltava työkalussa käyttäjän suojaamiseksi.

VAROITUS: Jos työkalu on varustettu trimmeripäällä, suojuksen lisäosa siimaleikkurilla tulee asentaa suojuksen päälle. Tämän noudattamatta jättäminen voi aiheuttaa liian pitkää leikkuusiiman ja moottorin ylikuormittumisen. Älä käytä trimmeripäätä ilman suojuksen lisäosaa.

KOKOONPANO

VAROITUS: Jos jokin osa on vahingoittunut tai puuttuu, älä käytä pensasleikkuria ennen kuin osat on vaihdettu. Pensasleikkurin käyttö voittuneilla tai puuttuvilla osilla voi aiheuttaa vakavan henkilövahingon.

VAROITUS: Älä yritä muuttaa pensasleikkuria tai luoda sille lisävarusteita, joita ei suositella käytettäväksi laitteen kanssa. Kaikenlainen muuttaminen tai muuntelu on vääriinkäyttöä, ja voi aiheuttaa vaaratilanteen, joka voi johtaa vakaviin henkilövahinkoihin.

VAROITUS: Käytä aina paksuja käsineitä, kun asennat tai poistat suojuksen tai teet kunnossapitotoimenpiteitä 3-hampaiselle terälle / siimaleikkurin terälle. Varo suojuksisäosassa olevaa siimaleikkurin terää / 3-hampaista terää. Suojaa kätesi näiltä teriltä.

VAROITUS: Poista akku työkalusta aina, kun kokoat osia, teet muutoksia tai puhdistat laitetta tai kun et käytä sitä. Näin varmistat, ettei laite käynnisty vahingossa eikä aiheuta vakavia henkilövahinkoja.

VAROITUS: Älä koskaan käytä työkalua ilman, että suojuus ja tankokahva ovat kunnolla paikallaan. Tämän noudattamatta jättäminen saattaa aiheuttaa vakavan henkilövahingon.

TANKOKAHVAN ASENTAMINEN JA SÄÄTÄMINEN

Pensasleikkuri varastoidaan, kuten kuvassa B. Irrota ensin siipimutteri liitoksesta ja nosta kahvatankoa 180° tangon ympäri (kuva C), käännä sitä 90° vastapäivään ja käännä se kupupäätä kohden (kuva D). Siirrä sitä lopuksi edestakaisin, jotta löydät mukavan työskentelyasennon, kiristä mutteri.

HUOMAUTUS: Koneen käyttö on sallittua vain tankokahvan ollessa kohtisuorassa tankoon.

SUOJUKSEN ASENTAMINEN

Löysää ja poista kaksi ruuvia suojuksesta (kuva E). Linjaa suojuksen kiinnitysaukot kokoonpanoaukkojen kanssa ja lukitse suojuus sitten varren tyveen kahden ruuvun ja jousialuslaattojen kanssa (kuva F).

VAROITUS: Varmista, että suojuksen sisäpinta on kohti leikkurin päätä (kuva F ja G).

VAROITUS: Jos pensasleikkuri on varustettu trimmeripäällä, suojuksisäosa tulee asentaa suojukseen. Tämän noudattamatta jättäminen voi aiheuttaa liian pitkää leikkuusiiman ja moottorin ylikuormittumisen.

VAIHTA TRIMMERIPÄÄ 3-HAMPASEEN TERÄÄN

Tunne trimmeripää, katso kuva G. Irrota trimmeripää ja asenna 3-hampainen terä pensasleikkuriin.

1. Paina kelan pidikkeessä olevia vapautuslukkeita ja poista kelan pidike vetämällä sitä suoraan ulospäin (kuvat H1 ja H2).
2. Käännä ylempää kotelokokoonpanoa kohdistatakseksi laipan kolon varren lukitusreikään vaihteistokotelossa ja työnnä vakain reikään (kuva H3).
3. Käännä holkkiavainta myötäpäivään mutterin ja ylempään kotelokokoonpanon poistamiseksi (kuva H4).
4. Poista suojuksisäosa irrottamalla kolme ruuvia ja aluslevyä (kuva H5).
5. Terän mukana toimitetaan suojuus. Ennen kuin asennat terän pensasleikkuriin, poista suojuus kiertämällä kiinnityslinkkiä irti suojuksen koukusta (kuva I1).

Kuvien H ja I1 osien kuvaus alla:

G-1	Sisälaippa	G-6	Leikkuusiima
G-2	Laipan suojuus	G-7	Kelan pidike
G-3	Kotelon ylempi kokoonpano	G-8	Kotelon alempi kokoonpano
G-4	Mutteri	I-1	Kiinnityslinkki
G-5	Jousi	I-2	Koukku

HUOMAUTUS: Käytä käsineitä suojataksesi itsesi loukkaantumiselta, kun käsittelet 3-hampaista terää.

6. Asenna sisälaippa ja laipan suojuus paikoilleen (kuva I2).
7. Asenna terä moottorin karaan. Varmista, että terän pinta on sisälaiipan ulokkeen tasossa. Asenna ulkolaippa ja mutteri (kuva I3). Esikiristä mutteri VASTAPÄIVÄÄN sormikireyteen.

8. Aseta vaihekotelo tuen kiinteää pintaa vasten. Tartu toisella kädellä pensasleikkuriin ja toisella kädellä monitoimivaimeen, kiristä mutteri vastakkaiseen suuntaan kuin ulkolaipassa oleva nuoli (kuva I4).

VAIHDA 3-HAMPAINEN TERÄ TRIMMERIPÄÄHÄN

Tunne 3-hampainen teräyksikkö, katso kuvaa J1. Irrota 3-hampainen terä sitten ja asenna trimmeripää pensasleikkuriin.

1. Käännä terää, jotta laipan kolo kohdistuu varren lukitusreikään vaihteistokotelossa ja aseta vakain reikään.
2. Aseta vaihekotelo tuen kiinteää pintaa vasten. Tartu toisella kädellä pensasleikkurin varteen ja toisella kädellä monitoimivaimeen, löysää mutteri myötäpäivään.
3. Poista mutteri, ulkolaippa, terä, sisälaipan suojuus ja sisälaippa pensasleikkurista (kuva J2).

Kuvien J1, J3 ja J7 osien kuvaus alla:

J-1	Varsi	J-6	Mutteri
J-2	Sisälaippa	J-7	Laipan kolo
J-3	Laipan suojuus	J-8	Jousi
J-4	3-hampainen terä	J-9	Lovi
J-5	Ulkolaippa	J-10	Pujotusreikä

HUOMAUTUS: Kun 3-hampainen terä ei ole käytössä, aseta se suojukseensa, jotta vältät henkilövahingot.

4. Kiinnitä suojuuslisäosa pensasleikkuriin kiristämällä kolme ruuvia ja aluslevyt.
5. Asenna alempi kotelo vaihteistokoteloon kiristämällä mutteri ja aseta jousi paikalleen (kuva J3).
6. Taita ja kierrä siima kelalle, kuten kuvassa J4. Laita sitten siiman päät kelan vastakkaisten lovien läpi (kuva J5) ja aseta kela takaisin pidikkeeseen niin, että lovet ovat samassa linjassa pidikkeen pujotusreikien kanssa (kuva J7). Lopuksi linjaa pidikkeen aukot kelan tyven ulokkeiden kanssa ja paina pidike tasaisesti alas, kunnes se naksauttaa paikalleen (kuva J6).

HUOMAUTUS: Jos et kelaa siimaa ohjeiden mukaisessa suunnassa, trimmeripää ei toimi oikein.

KÄYTTÖ

VAROITUS: Älä anna tämän laitteen tuttuuden tehdä sen käsittelystä huolimattonta. Muista, että muutaman sadasosasekunnin huolimattomuus riittää aiheuttamaan vakavan henkilövahingon.

VAROITUS: Käytä aina suojalaseja ja kuulosuojaimia. Tämän ohjeen laiminlyöminen saattaa aiheuttaa esineiden sinkoutumisen silmiin ja mahdollisen vakavan henkilövahingon.

VAROITUS: Älä käytä lisälaitteita tai lisävarusteita, jos tämän tuotteen valmistaja ei ole suositellut. Muiden kuin suositeltujen lisälaitteiden tai lisävarusteiden käyttö saattaa aiheuttaa vakavan henkilövahingon.

PENSASLEIKKURIN PITÄMINEN

Ennen kuin yhdistät akun pensasleikkuriin, pue reppuakku päällesi ja asenna lannepehmuste repun valjaisiin, kuten BAX1500 ja AHP1500 käyttöoppaissa näytetään.

Asenna pensasleikkuri lannepehmusteeseen yhdistämällä koukku asennusreikään (kuva K). Varressa on 8 reikää, joten voit valita niistä käytössä mukavimman.

Pidä siimaleikkuria molemmilla käsillä vartalosi oikealla puolella. Trimmeripään tai terän pitää olla suorassa linjassa maan kanssa sopivalla leikkuuetäisyydellä ilman käyttäjän kumartumista.

Pensasleikkurin voi vapauttaa kahdella tavalla. Vapauta rintasolki ja vyön soljet (kuva L1) tai paina lannepehmusteen koukkuja ja irrota se varren asennusreiästä.

VAROITUS: Jos tulee hätätilanne, vapauta pensasleikkuri vapauttamalla rintasolki ja vyön soljet pikavapautusmenetelmällä.

VAROITUS: Älä käytä yhden olan hihnaa ja kahden olan hihnaa reppuakun kanssa samanaikaisesti.

Akun asentaminen (kuva L2)

Kohdista pistokkeen ▲ pensasleikkurin merkkiin ▲. Työnnä pistoke koneeseen, kunnes vihreä tiiviste häviää täysin liitäntään.

Irrottaminen

Vapauta akun johto kiinnitysurasta ja vedä pistoke irti pensasleikkurista.

PENSASLEIKKURIN KÄYNNISTÄMINEN/ PYSÄYTÄMINEN

Käynnistäminen

Paina vapautuspainike "ON"-asentoon (kuva M). Siirrä pieni liipaisin ylös ja käynnistä sitten pensasleikkuri painamalla liipaisinkytkintä. Erilainen paine liipaisimella aiheuttaa leikkuulaatteen pyörimisnopeuden muuttumisen.

Kuvien L1 ja M osien kuvaus alla:

L-1	Rintasolki	M-1	Lukituksen vapautuspainike
L-2	Vyön solki	M-2	Pieni liipaisin
L-3	Koukku	M-3	Liipaisinkytkin

TRIMMERIPÄÄN KÄYTTÄMINEN

Leikkaussiiman pituuden säätäminen

Trimmeripää mahdollistaa leikkaussiiman vapauttamisen ilman moottorin sammuttamista. Kun siima kuluu tai rispaantuu, voit vapauttaa lisää kopauttamalla kupupäätä maata vasten leikkurin käytön aikana.

HUOMAUTUS: Siiman vapautus vaikeutuu, jos leikkaussiima tulee liian lyhyeksi.

VAROITUS: Älä poista siimaleikkurin teräkokooppa tai muuta sitä. Ylimääräinen siiman pituus aiheuttaa moottorin ylikuumentumista ja saattaa aiheuttaa vakavan henkilövahingon.

Siiman vaihtaminen

VAROITUS: Älä käytä koskaan metallilla vahvistettua siimaa, rautalankaa, narua yms. Ne saattavat katketa ja muuttua vaaralliseksi ammuksiksi.

Paina kelan pidikkeessä olevia vapautusulokkeita ja poista kelan pidi ke vetämällä (kuvat H1 ja H2). Asenna uusi siima pensasleikkuriin noudattamalla vaihetta 6 kohdassa "**VAIHDA 3-HAMPAINEN TERÄ TRIMMERIPÄÄHÄN**".

3-hampaisen terän käyttäminen

VAROITUS: Kun leikkaat villiintynyttä kasvustoa, laske pyörivä 3-hampainen terä kasvun tasolle, jotta saat silpuumistoinnon. Käytä pensasleikkuria kuin viikatetta (heilauta oikealle ja vasemmalle) maan tasolla. Älä käytä leikkuuterää vyötärötasoa korkeammalla.

VAROITUS: Mitä korkeammalla maasta leikkuutyökalu on, sitä suuremman vaaran sivusuuntaan sinkoutuvat leikkujätteet aiheuttavat.

VAROITUS: Kun leikkaat nuorta kasvia tai halkaisijaltaan enintään 2 cm puumaisia kasveja, käytä terän vasenta sivua, jotta vältät takapotkut. Älä yritä leikata paksampia puita, koska terä voi jäädä kiinni ja iskeä pensasleikkuria eteenpäin. Tämä saattaa vaurioittaa terää tai pensasleikkuria tai voit menettää pensasleikkurin hallinnan. Tämä voi johtaa henkilövahinkoon.

VAROITUS: Terän virheellinen käyttö voi aiheuttaa sen murtumisen, säröilyn tai rikkoutumisen. Sinkoutuvat osat voivat aiheuttaa vakavan henkilövahingon käyttäjälle tai sivullisille. Henkilövahinkojen välttämiseksi toimi seuraavalla tavalla:

- Vältä kosketusta koviin tai kiinteisiin kohteisiin, kuten kiviin tai metallikappaleisiin.
- Älä leikkaa yli 2 cm läpimittaisia puumaisia kasveja tai pensaita.

FI Pysäyttäminen

Vapauta liipaisinkytkin ja paina lukituksen vapautuspainike takaisin OFF-asentoon.

VAROITUS: Poista akku siimaleikkurista aina, kun pidät työstä taukoa, ja kun lopetat leikkurin käytön.

PENSASLEIKKURIN KÄYTTÄMINEN

VAROITUS: Pukeudu asianmukaisesti, niin vältät loukkaantumisvaaran pensasleikkuria käytettäessä. Älä käytä välijiä vaatteita tai koruja. Käytä suojalaseja ja korvatulppia/kuulosuojaimia. Käytä paksuja, pitkälahkeisia housuja, saappaita ja suojakäsineitä. Älä käytä lyhytlahkeisia housuja, sandaaleita tai ole paljain jaloin. Katso ympärillesi ennen käyttöä ja varmista työskentelyalueen turvallisuus. Alueella ei saa olla muita ihmisiä, eläimiä tai irtotavaroita. Varmista, että ne ovat vähintään 15 metrin etäisyydellä. Tarkista sitten suojalasi, asianmukainen vaatetus ja tasapainoinen asento.

Tarkasta osat ennen jokaista käyttöä vaurioiden/ kulumien varalta. Tarkasta trimmeripää, 3-hampainen terä, suojuus, suojuusosa ja tankokahva. Vaihda osat, jotka ovat murtuneet, vääntyneet, taipuneet tai muulla tavoin vaurioituneet. Suojusosien reunassa oleva siimaleikkurin terä voi tilsyvä ajan myötä. Suosittelemme, että teroitat sen määrääjain viilalla tai vaihdat sen uuteen terään.

Puhdista pensasleikkuri jokaisen käyttökerran jälkeen

- Tarkasta terä säännöllisin väliajoin vaurioiden varalta. Älä jatkais työkentelyä vaurioituneella terällä.
- Teroitä terä säännöllisesti (kun se on selvästi tylsä) ja anna se tarvittaessa tasapainotettavaksi (ammattitaitoiselle asentajalle).

Takapotku

Ole erityisen varovainen, kun käytät laitteen 3-hampaista terää. Takapotku saattaa tapahtua, kun pyörivä terä osuu kohteeseen, jota se ei saa katkaistua. Tämä aiheuttaa terän pysähtymisen hetkeksi ja nopean ”ponnahduksen” pois kohteesta, johon se osui. Tämä reaktio voi olla niin voimakas, että käyttäjä menettää laitteen hallinnan. Terän takapotku tapahtuu ilman varoitusta, jos terä jää kiinni ja pysähtyy. Takapotku tapahtuu usein alueilla, joissa sahattavaa materiaalia on vaikea nähdä. Työkentely on helpompaa ja turvallisempaa, jos lähestyt leikattavia kohteita pensasleikkurilla oikealta vasemmalle. Jos työkalu osuu odottamattomaan kohteeseen tai kantaan, tämä käytäntö minimoi terän takapotkun vaikutuksen.

HUOLTO

VAROITUS: Pysäytä moottori, odota kaikkien liikkuvien osien pysähtymistä ja poista akku ennen laitteen tarkastamista, puhdistamista tai huoltamista. Näiden ohjeiden noudattamatta jättäminen saattaa aiheuttaa vakavan henkilövahingon tai omaisuusvahingon.

VAROITUS: Käytä huollossa vain identtisiä vaihto-osia. Muiden osien käyttö saattaa aiheuttaa vaaran tai tuotteen vaurioitumisen. Anna asiantuntevan huoltoteknikon tehdä kaikki korjaukset, jotta laite on varmasti turvallinen ja luotettava.

LAITTEEN PUHDISTUS

Vältä liuotainaineiden käyttöä, kun puhdistat muoviosia. Useimmat muovit ovat herkkiä vaurioitumaan erilaisista kaupallisista liuottimista ja voivat vioittua niiden käytöstä. Käytä lian, pölyn, öljyn ja rasvan puhdistamiseen puhdasta liinaa.

KONEEN PUHDISTAMINEN

- Puhdista lika, tukokset ja ruoho 3-hampaisesta terästä / trimmeripäästä pehmeällä harjalla joka käyttökerran jälkeen.

HUOMAUTUS: Kun siimaleikkurin terä tulee tylsäksi, vie se ammattitaitoiselle asentajalle teroitettavaksi tai vaihda terä tarvittaessa uuteen siimaleikkurin terään.

- Puhdista leikkuuterä kostealla liinalla ja miedolla puhdistusaineella jokaisen pensasleikkurin käyttökerran jälkeen.

- Älä käytä voimakkaita puhdistusaineita muoviseen koteloon tai kahvaan. Ne saattavat vahingoittaa tietyistä aromaattisista öljyistä, kuten mänty ja sitruuna, ja liuottimista, kuten kerosiini. Kosteus voi aiheuttaa myös sähköiskun vaaran. Pyyhi kosteus pois pehmeällä ja kuivalla liinalla.

- Puhdista takakotelon tuuletusaukot pienellä harjalla tai pienellä pölynimurilla.

VAIHEISTOKOTELON VOITELU

Parhaan toimivuuden ja pitkän käyttöiän takaamiseksi voitele vaihteistokotelo erikoisrasvalla (4–5 g joka kerta) 50 käyttötunnin välein.

Erikoisrasvan on täytettävä seuraavat vaatimukset.

1. Kuuluttava DIN 51818: NLGI-1 kartion tunkeutumisloukkaan.
2. Esteripohjainen rasva.
3. Erinomainen alhaisen lämpötilan käynnistyminen, EP, mekaaninen leikkaus, hankauksen kestävyys ja hapettumisenkestävyysominaisuudet.
4. Käyttölämpötilan on oltava -40–180 °C.

Irrota akun pistoke ja tiivistysruuvi. Vaihteistokotelon voitelu voitelureiän kautta.

VAROITUS: Älä voitele, jos pensasleikkuri on vielä yhdistettynä akkuun tai se on käynnissä.

KONEEN VARASTOINTI

- Irrota akku työkalusta.
- Käytä paksuja käsineitä puhdistatessasi työkalun huolellisesti.
- Asenna teränsuojus 3-hampaisen terään turvallisuuden varastoinnin takia (kuva N).
- Säilytä laite kuivassa, hyvin ilmastoidussa tilassa lukitussa paikassa tai korkealla poissa lasten ulottuvilta. Älä säilytä konetta lannoitteiden, bensiinin tai muiden kemikaalien päällä tai vieressä.

HUOMAUTUS: Älä käytä pensasleikkuria tylsällä tai vahingoittuneella terällä. Tämä voi aiheuttaa laitteen ylikuormittumisen ja huonon leikkausjäljen.

Ympäristönsuojelu



Älä hävitä sähkölaitteita lajittelemattomana talousjätteenä, käytä erillisiä keräilypisteitä.

EU:n direktiivin 2012/19/EU mukaan sähkölaite- ja elektroniikkalaiteromu, jota ei enää voida käyttää, ja EU:n direktiivin 2006/66/EY mukaan vialliset tai käytetyt akut/paristot on kerättävä erikseen.

Jos sähkölaitteet hävitetään viemällä kaatopaikoille tai roskaläjiin, vaarallisia aineita voi vuotaa pohjaveteen ja päästä ravintoketjuun ja vahingoittaa täten ihmisten terveyttä ja hyvinvointia.

VIANETSINTÄ

ONGELMA	SYY	RATKAISU
Ei käynnisty	<ul style="list-style-type: none"> ■ Akkua ei ole liitetty pensasleikkuriin tai pensasleikkurin ja akun välillä ei ole sähkökontaktia. ■ Akkuyksikkö on tyhjä ■ Lukituksen vapautuspainiketta ei ole painettu ON-asentoon ennen kytkinvipujen painamista. 	<ul style="list-style-type: none"> ■ Liitä akun pistoke uudelleen pensasleikkuriin. ■ Lataa akku määritetyllä laturilla. ■ Varmista, että lukituksen avauspainike on avattuna ennen leikkurin käyttämistä.
Lakkaa toimimasta.	<ul style="list-style-type: none"> ■ Akku tai pensasleikkuri on ylikuumentunut. ■ Pensasleikkuri on ylikuormittunut. ■ Akku on irronnut työkalusta. ■ Akku on poistettu. 	<ul style="list-style-type: none"> ■ Anna akun tai pensasleikkurin jäähtyä, kunnes lämpötila on normaali. ■ Kone tunnistaa, kun kuorma poistetaan. Vähennä koneen kuormaa. ■ Asenna akku takaisin paikalleen. ■ Lataa akku määritetyllä laturilla.
Liiallinen värinä tai melu.	<ul style="list-style-type: none"> ■ Kuiva vaihteisto ■ Leikkuusiiman epätasapaino. ■ 3-hampainen terä on taipunut tai vaurioitunut 	<ul style="list-style-type: none"> ■ Irrota tiivistysruuvi ja lisää voiteluöljyä. ■ Kopauta kupupäätä kevyesti maata vasten leikkurin käytön aikana. ■ Vaihda uusi terä.
Leikkuusiima ei vapaudu.	<ul style="list-style-type: none"> ■ Trimmeripään siima on loppunut. ■ Leikkuusiimaa ei ole asennettu oikein. 	<ul style="list-style-type: none"> ■ Asenna uusi leikkuusiima pensasleikkuriin. ■ Irrota leikkuusiima ja asenna leikkuusiima uudestaan takaisin.

FI

TAKUU

EGO-TAKUUKÄYTÄNTÖ

Katso verkkosivuilta osoitteesta egopowerplus.com EGO-takuukäytännön ehdot ja edellytykset kokonaisuudessaan.

LES ALLE INSTRUKSJONER!



LES BRUKERMANUALEN.

⚠ ADVARSEL: For sikre både sikkerheten og påliteligheten, skal alle reparasjoner utføres av en kvalifisert servicetekniker.

SIKKERHETSSYMBOLER

Formålet med sikkerhetssymbolene er å trekke oppmerksomheten din mot mulige faresituasjoner. Sikkerhetssymbolene og forklaringene krever din fulle oppmerksomhet og forståelse. Symbolvarslene eliminerer ikke farer på egen hånd. Instruksjonene og advarslene som finnes i dem er ikke erstatninger for passende ulykkesforebyggende tiltak.

⚠ ADVARSEL: Sørg for å lese og forstå alle sikkerhetsanvisningene i denne brukerhåndboken, inkludert alle sikkerhetsvarselsymboler så som «FARE», «ADVARSEL» og «FORSIKTIG» før du bruker dette verktøyet. Manglende etterlevelse av alle instruksjonene under kan resultere i elektrisk støt, brann og/eller alvorlig personskade.

SYMBOLFORKLARINGER

⚠ SIKKERHETSSYMBOL: Indikerer en **FARE**, **ADVARSEL** eller **FORSIKTIGHETSREGEL** og kan bli brukt i kombinasjon med andre symboler eller piktogrammer.

SIKKERHETSINSTRUKSJONER

Denne siden viser og beskriver sikkerhetssymboler som finnes på produktet. Les, forstå og følg alle instruksjoner på maskinen før du forsøker å montere og bruke den.

	Sikk-erhe- tsva- rsel	Angir en fare for mulig personskade.
	Les bruk- erman- ua- len.	For å redusere risikoen for skader må brukeren lese og forstå brukerhåndboken før produktet brukes.
	Bruk vern- ebriller	Bruk alltid øyevern eller vernebriller med sidebeskyttelse og full ansiktsskjerm når du bruker dette produktet.
	Bruk hørs- elvern	Bruk alltid hørselsvern (ørepropper eller øreklokker) for å beskytte hørselen.
	Bruk hod- ebesky- ttelse	Bruk en godkjent vernehjelm for å beskytte hodet.
	Bruk vern- ehan- sker.	Beskytt hendene med hansker når du håndterer bladet og bladskjermen. Kraftige, sklisikre hansker gir bedre grep og beskytter hendene dine.
	Bruk vern- esko.	Ha på deg sklisikre vernesko når du bruker dette utstyret.
	Vær oppm- erksom på risikoen for tilba- keslag	Advar operatøren om faren for tilbakeslag.
	Riko- sjetter og avstand til personer i nær- heten	Gjenstander som slynges bort, kan rikosjettere og forårsake skade på personer eller eiendom. Sørg for at andre mennesker og kjæledyr er minst 15 m unna busktrimmeren når den er i bruk.
	Hold tilsk- uere på trygg avstand.	Sørg for at andre mennesker og kjæledyr er minst 15 m unna kanttrimmeren når den er i bruk.
	Ingen runde blader	Ikke monter runde skjæreblader.

	Må ikke utsettes for regn	Produktet må ikke brukes i regnvær eller etterlates utendørs når det regner.
	CE	Dette produktet er i samsvar med gjeldende EF-direktiver.
	WEEE	Elektrisk avfall må ikke kastes sammen med husholdningsavfall. Innlever det ved en godkjent gjenvinningsstasjon.
	Støy	Garantert lydeffektnivå. Støyutslippene til omgivelsene overholder kravene i EF-direktivet.
V	Volt	Spenning
	Likestrøm	Type eller karakteristikk for spenningen
n_0	Hastighet uten last	Rotasjonshastighet, uten last
min^{-1}	Pr. minutt	Omdreininger pr. minutt

GENERELLE SIKKERHETSADVARSLER FOR ELEKTROVERKTØY

⚠ ADVARSEL: Les alle sikkerhetsadvarslar, instruksjoner, illustrasjoner og spesifikasjoner som følger med dette verktøyet. Manglende etterlevelse av alle instruksjonene under kan resultere i elektrisk støt, brann og/eller alvorlig skade.

Ta vare på alle advarslar og instruksjoner for fremtidig bruk.

Betegnelsen "elektroverktøy" i advarslene refererer til hovednettdrevne (med ledning) elektroverktøy eller batteridrevne (trådløs) elektroverktøy.

SIKKERHET I ARBEIDSRÅDET

- Hold arbeidsområdet rent og godt opplyst. Rotete eller mørke områder inviterer til ulykker.
- Ikke bruk maskinen i eksplosjonsfarlige atmosfærer, for eksempel der det finnes brennbare væsker, gasser eller støv i nærheten. Elektroverktøy lager gnister som kan antenne støv eller damper.
- Hold barn og andre personer unna når elektroverktøyet er i bruk. Distraksjoner kan føre til at du mister kontrollen.

PERSONLIG SIKKERHET

- **Vær oppmerksom, pass på hva du gjør og bruk sunn fornuft når du bruker elektroverktøy. Ikke bruk verktøyet når du er trøtt eller påvirket av narkotika, alkohol eller medisiner.** Et øyeblikks uoppmerksomhet ved bruk av elektroverktøy kan føre til alvorlige personskader.
- **Bruk personlig verneutstyr. Bruk alltid vernebriller.** Verneutstyr som støvmaske, sklislisikre vernesko, hjelm eller hørselsvern i egnede forhold reduserer risikoen for personskader.
- **Unngå utilsiktet start. Pass på at bryteren er i av-stilling før du kobler til strømkilden og/eller batteripakken, plukker opp eller bærer verktøyet.** Å bære elektroverktøy med fingeren på bryteren eller å slå på verktøy som har bryteren på er å invitere til ulykker.
- **Fjern eventuelle justeringsnøkler før du slår på elektroverktøyet.** Et verktøy eller en nøkkel som sitter igjen i en roterende del av elektroverktøyet kan føre til personskade.
- **Ikke strekk deg for langt. Pass på å ha skikkelig fotfeste og balanse til enhver tid.** Dette muliggjør bedre kontroll over elektroverktøyet i uventede situasjoner.
- **Kle deg riktig. Ikke bruk løstsittende klær eller smykker. Hold hår, klær og hansker unna bevegelige deler.** Løse klær, smykker eller langt hår kan sette seg fast i bevegelige deler.
- **Hvis det følger med utstyr for tilkopling av støvavsug og oppsamlingsutstyr, skal disse koples til og brukes riktig.** Bruk av støvenheter kan redusere støvrelaterte farer.
- **Selv om du opparbeidet deg erfaring gjennom hyppig bruk av verktøyet, må du alltid være årvåken og følge sikkerhetsinstruksjonene.** Et ørløst øyeblikks uoppmerksomhet er alt som skal til for at alvorlige personskader kan oppstå.

BRUK OG VEDLIKEHOLD AV ELEKTROVERKTØY

- **Ikke tving elektroverktøyet. Bruk det riktige elektroverktøyet til det du skal gjøre.** Det riktige elektroverktøyet vil gjøre jobben bedre og sikrere, i den hastigheten som det ble laget for.
- **Ikke bruk elektroverktøyet hvis bryter ikke slår det på og av.** Elektroverktøy som ikke kan kontrolleres med bryteren, er farlig og må repareres.
- **Oppbevar elektroverktøy utilgjengelig for barn, og ikke la personer som ikke er kjent med verktøyet eller disse instruksjonene betjene maskinen.** Elektroverktøy er farlige når de brukes av uerfarne personer.

NO

- **Vedlikehold elektroverktøy og tilbehør.** Se etter feiljusteringer eller oppbinding av bevegelige deler, skadede deler og eventuelle andre forhold som kan påvirke elektroverktøyet funksjon. Hvis skadet, må elektroverktøyet repareres før bruk. Mange ulykker er forårsaket av dårlig vedlikeholdte elektroverktøy.
- **Hold kutteverktøyet skarpt og rent.** Riktig vedlikehold av kutteverktøy med skarpe kanter gjør at det er mindre sannsynlighet for oppbinding, og at det er lettere å kontrollere.
- **Bruk elektroverktøy, tilbehør, verktøy, osv. i henhold til disse anvisningene, og ta hensyn til arbeidsforholdene og arbeidet som skal utføres.** Bruk av elektroverktøy til andre formål enn det som er angitt kan føre til farlige situasjoner.
- **Hold håndtaket og gripeflaten tørr, ren og fri for olje og fett.** Glatte håndtak og gripeflater vil gjøre det vanskelig å kontrollere verktøyet og håndtere det på en sikker måte i uventede situasjoner.
- **Hold kabler unna området der du bruker verktøyet.** Under bruk kan det være vanskelig å få øye på kabler, og disse kan dermed kuttes over ved et uhell.

BRUK OG VEDLIKEHOLD AV BATTERIVERKTØY

- **Lades bare med ladere som er spesifisert av produsenten.** En lader som passer for én type batteripakke kan skape fare for brann når den brukes med andre batteripakker.
- **Elektroverktøyet skal bare brukes med den spesifiserte batteripakken.** Bruk av andre batteripakker kan skape risiko for skader og brann.
- **Når batteriet ikke er i bruk, skal det holdes unna andre metallgjenstander så som binders, mynter, nøkler, spikere, skruer eller andre små metallgjenstander som kan lage forbindelse fra én terminal til en annen.** Kortslutning av batteripolene kan forårsake brannskader eller brann.
- **Under skadelige forhold, kan væske kastes ut fra batteriet. Unngå kontakt.** Hvis kontakt oppstår ved uhell, skyl med vann. Hvis man får væske i øynene, skal det i tillegg søkes medisinsk hjelp. Væske som blir kastet ut av batteriet kan forårsake irritasjon eller brannskår.
- **Ikke bruk en batteripakke eller et verktøy som er skadet eller modifisert.** Skadde eller modifiserte batterier kan oppføre seg uforutsigbart og medføre brann, eksplosjon eller risiko for personskaade.

- **Ikke eksponer en batteripakke eller verktøyet for flammer eller svært høye temperaturer.** Eksponering for brann eller temperaturer over 100 °C kan forårsake eksplosjon.
- **Følg alle ladeinstruksjonene, og ikke lad batteripakken eller verktøyet utenfor temperaturområdet som er angitt i instruksjonene.** Hvis batteriet lades på feil måte eller ved temperaturer som er utenfor det angitte området, kan batteriet bli skadet og brannrisikoen øke.

SERVICE

- **Elektroverktøyet må repareres av et kvalifisert serviceverksted som kun bruker identiske reservedeler.** Dette gjør at sikkerheten til elektroverktøyet opprettholdes.
- **Aldri bruk skadede batteripakker.** Service på batteripakker må bare utføres av produsenten eller autoriserte tjenesteleverandører.

⚠ ADVARSEL: Gjør deg kjent med alle sikkerhetsadvarslene, instruksjonene, illustrasjonene og spesifikasjonene som følger med dette elektroverktøyet. Manglende etterlevelse av alle instruksjonene under kan resultere i elektrisk støt, brann og/eller alvorlig skade. Ta vare på alle advarsler og instruksjoner for fremtidig bruk. **Ta vare på alle advarsler og instruksjoner for fremtidig bruk.**

OPPLÆRING

- Les instruksjonene nøye. Gjør deg kjent med betjeningsinnretningene og måten maskinen skal brukes på.
- Du må aldri la barn eller personer som ikke er kjent med disse instruksjonene, få bruke produktet. En aldersgrense for operatøren kan være fastsatt i lokale regelverk.
- Husk at operatøren eller brukeren er ansvarlig for ulykker eller farer som berører andre mennesker eller andres eiendeler.

FORBEREDELSE

- Bruk aldri maskinen mens folk, og spesielt barn eller kjæledyr, er i nærheten.
- Bruk vernebriller og solide sko hele tiden mens du bruker maskinen.
- Avstanden mellom maskinen og tilskuere skal være minst 15 meter.
- Bruk aldri maskinen mens du er trett, syk eller påvirket av alkohol, legemidler eller andre stoffer.

NO

BRUK

- Maskinen skal bare brukes i dagslys eller med god kunstig belysning.
- Bruk aldri maskinen med skadede skjermmer eller skjold, eller uten skjermmer eller skjold på plass.
- Motoren skal bare slås på når hender og føtter er borte fra skjæredelene.
- Koble alltid kantklipperen fra strømkilden (dvs. ta ut batteripakken)
 - når du skal forlate maskinen uten tilsyn;
 - før du fjerner en blokkering;
 - før du kontrollerer, rengjør eller utfører arbeid på maskinen;
 - etter å ha støtt bort et fremmedlegeme;
 - hvis maskinen begynner å vibrere unormalt.
- Pass på at hender og føtter ikke skades av skjæredelene.
- Pass alltid på at ventilasjonsåpningene holdes frie for rusk.

VEDLIKEHOLD OG LAGRING

- Koble maskinen fra strømkilden (dvs. ta ut batteripakken) før du utfører vedlikeholds- eller rengjøringsarbeid.
- Bruk bare produsentens anbefalte reservedeler og tilbehør.
- Maskinen må etterses og vedlikeholdes regelmessig. Reparasjoner må kun utføres ved et autorisert verksted.
- Når den ikke er i bruk, skal maskinen oppbevares utilgjengelig for barn.

ANDRE SIKKERHETSADVARSLER

- **Unngå farlige omgivelser** – ikke bruk apparatet i fuktige eller våte skråninger.
- **Hold skjermene på plass og i fungerende stand.**
- **Hold hendene og føttene på avstand fra beskjæringsområdet.**
- **For å redusere risikoen for skader må du aldri bruke trimmeren mens du står på en stige eller et annet ustabil underlag. Hold aldri skjæretilbehøret over hoftehode.**
- **Kontroller skjæretilbehøret med jevne, korte intervaller under bruk, eller umiddelbart hvis det oppstår en merkbar endring i skjæreatferden.**
- **Du får best resultat dersom batteriet lades på et sted der temperaturen er over 5 °C og under 40 °C.** Ikke oppbevar batteriet utendørs eller i kjøretøy.

- **Hvis andre personer kommer bort til eller henvender seg til deg, må du stoppe motoren og skjæreutstyret umiddelbart.**
- **Advar operatøren om faren forbundet med tilbakeslag (gjelder bare ved bruk av 3-tannet blad).**
 - **Tilbakeslag kan inntreffe når det roterende bladet kommer i kontakt med en gjenstand som det ikke umiddelbart klarer å skjære seg gjennom.**
 - **Tilbakeslaget kan være voldsomt nok til å få enheten og/eller operatøren til å bevege seg i en hvilken som helst retning, og operatøren står dermed i fare for å miste kontrollen over enheten.**
 - **Tilbakeslag kan inntreffe uten forvarsel dersom bladet hekter seg fast, stopper eller henger seg opp.**
 - **Tilbakeslag har større sannsynlighet for å forekomme i områder der det er vanskelig å se materialet som skjæres.**
- **Ikke fest et blad til trimmeren uten at alle påkrevde deler er korrekt montert. Manglende bruk av de påkrevde delene medfører risiko for at bladet blir slynget ut i luften og påfører operatøren og/eller personer i nærheten alvorlige skader. Blader som er bøyd, vridd, sprukket, ødelagt eller skadet på noen måte, må kasseres. Bruk et skarpt blad. Et sløvt blad har større sannsynlighet for å henge seg opp og utløse tilbakeslag (gjelder bare ved bruk av 3-tannet blad).**
- **Bladet / tråden vil fortsetter å rotere og kan dermed forårsake skader en stund etter at motoren har stanset eller bryteren er sluppet ut. Sørg for å holde god kontroll helt til bladet/tråden har sluttet helt å rotere.**
- Bruk bare EGOs batteripakker og ladere som står oppført nedenfor.

BATTERIPAKKE	LADER
BAX1500	CHX500E

- **Batteridrevne verktøy trenger ikke å være tilkoblet strømtuttak for å fungere, og er derfor alltid klare for bruk.** Vær oppmerksom på mulige farer, selv når verktøyet ikke er i drift. Vær forsiktig når du utfører vedlikehold eller service.
- **Ikke vask med hageslange; unngå å få vann i motoren og i elektriske kontakter.**
- **Hvis situasjoner oppstår som ikke er dekket i denne håndboken, må du utvise forsiktighet og god dømmekraft. Kontakt EGOs servicesenter for å få hjelp.**

TA VARE PÅ DISSE INSTRUKSJONENE!

NO

SPESIFIKASJONER

Skjæretilbehør	Trimmerhode	3-tannet metallblad	
Spenning	56V	56V	
Hastighet uten belastning	4000-5800 /min	4000-5800 /min	
Anbefalt driftstemperatur:	0 °C – 40 °C		
Anbefalt oppbevaringstemperatur:	-20 °C – 70 °C		
Trådtype	2,4mm	/	
Trimmerblad	/	ABB1203	
Klippebredde	38cm	30cm	
Vekt	6,8kg	6,46kg	
Målt lydeffektnivå L_{WA}	94,2dB(A) K=1,8dB(A)	96,3dB(A) K=2,1dB(A)	
Lydtrykknivå ved brukerens øre L_{PA}	81,9dB(A) K=2,5dB(A)	83,4dB(A) K=4,1dB(A)	
Garantert lydeffektnivå L_{WA} (i henhold til 2000/14/EF)	96dB(A)	98dB(A)	
Vibrasjon a_h	Venstre håndtak	1,9m/s ² K=1,5m/s ²	1,9m/s ² K=1,5m/s ²
	Høyre håndtak	1,5m/s ² K=1,5m/s ²	1,3m/s ² K=1,5m/s ²

- Den deklarerte totale vibrasjonsverdien er målt i overensstemmelse med en standard testmetode, og kan brukes til å sammenligne ett verktøy med et annet;
- Den deklarerte totale vibrasjonsverdien kan også brukes i en foreløpig vurdering av eksponering.

MERK: Vibrasjoner under faktisk bruk av elektroverktøyet kan variere fra den opplyste verdien der verktøyet brukes; For å beskytte brukeren, skal det brukes hansker og hørselsvern under de faktiske bruksforholdene.

PAKKELISTE

NAVN PÅ DEL	MENGDEN
Busktrimmer	1
3-tannet blad med futteral	1
Skjerm	1
Mutter	1
Ytre flens	1
Unbrakonøkkel	1
Multifunksjonsnøkkel	1
Hoftepute	1
Brukerhåndbok	1

BESKRIVELSE

KJENN BUSKTRIMMEREN DIN (fig. A)

1. Trimmerline
2. Skjermingssammenstilling
3. Aksel
4. Utløser
5. Låseknapp
6. Vingebolt
7. Krok
8. Kontakt
9. Verneplate
10. Sykkelhåndtak
11. Tetningsskrue
12. Aksellåsende hull
13. Linekuttingsblad
14. Skjermingstilbehør
15. 3-tannet blad
16. Bladslire
17. Ytre flens
18. Mutter
19. Flerbruksnøkkel
20. Unbrakonøkkel
- 21*. Hoftepute (selges separat)

⚠ ADVARSEL: Bruk aldri verktøyet uten skjermen på plass. Skjermen må alltid være på plass på verktøyet for å beskytte brukeren.

⚠ ADVARSEL: Når verktøyet er utstyrt med et trimmerhode, må skjermtilbehøret med trådkuttende blad monteres på skjermen. Dersom dette ikke gjøres, vil trimmertråden bli for lang og overbelaste motoren. Bruk aldri trimmerhodet uten skjermtilbehøret.

-ENHET

⚠ ADVARSEL: Hvis noen av delene er skadet eller mangler, må du ikke bruke busktrimmeren før delene er skiftet ut. Bruk av busktrimmeren med skadede eller manglende deler kan føre til alvorlig personskade.

⚠ ADVARSEL: Ikke forsøk å modifisere busktrimmeren eller lage tilbehør som ikke er anbefalt for bruk med dette produktet. Enhver slik endring eller modifikasjon anses som misbruk og kan føre til farlige situasjoner og potensielt alvorlige personskader.

⚠ ADVARSEL: Bruk alltid vernehansker når du monterer eller fjerner skjermen og utfører vedlikehold på det 3-tannede/trådkuttende bladet. Håndter det trådkuttende bladet på skjermtilbehøret / det 3-tannede bladet med varsomhet slik at du ikke skader hendene.

⚠ ADVARSEL: For å hindre utilsiktet start som kan føre til alvorlig personskade, skal batteripakken alltid tas ut av verktøyet når du monterer deler, gjør justeringer, rengjør, eller når verktøyet ikke er i bruk.

⚠ ADVARSEL: Bruk aldri verktøyet uten at skjermen og sykkelhåndtakene er korrekt påmontert. Manglende etterlevelse av denne forholdsregelen kan resultere i alvorlige personskader.

MONTERING OG JUSTERING AV SYKKELHÅNDTAKET

Busktrimmeren oppbevares som vist i fig. B. Løsne først vingemutteren på overgangsmuffen, og løft deretter sykkelhåndtaket 180° rundt skaftet (fig. C). Drei det 90° mot klokkeretningen slik at det vender mot hodet (fig. D). Beveg det så frem og tilbake til du har funnet en komfortabel arbeidsstilling, og stram til mutteren.

MERK: Det er bare tillatt å betjene maskinen med sykkelhåndtaket vinkelrett på akselen.

MONTERING AV SKJERMEN

Løsne og fjern de to skruene fra nedre del av skjermingen (fig. E). Juster skjermmonteringshullene sammen med monteringshullene, og lås skjermen på skaftbasen med de to skruene, og to fjærskiver (fig. F).

⚠ ADVARSEL: Sørg for at skjermens indre overflate vender mot trimmerhodet (fig. F og G).

⚠ ADVARSEL: Når hekktrimmeren er utstyrt med et trimmerhode, må beskyttelsesutstyret monteres på skjermingen. Hvis dette ikke gjøres, kan det føre til altfor lang skjærretråd og overbelastning av motoren.

BYTT UT TRIMMERHODET MED DET 3-TANNEDE BLADET

Kjenn igjen trimmerhodet som vist på fig. G. Demonter deretter trimmerhodet og monter det 3-tannede bladet på hekktrimmeren.

1. Trykk utløserknappene på spoleholderen og fjern spoleholderen ved å trekke den rett ut (fig. H1 og H2).
2. Vri på den øvre husmonteringen for å justere sporet i flensen med aksellåsehullet i gir-kassen, og sett inn en stabilisator i hullet (fig. H3).
3. Vri nøkkelen med urviseren for å fjerne mutteren og den øvre husmonteringen (fig. H4).
4. Drei motorakselen slik at sporet i den indre flensen havner på linje med aksellåsehullet i gir-kassen (fig. H5)
5. Sett unbrakonøkkelen inn i hullene for å fungere som en stabilisator (fig. I1).

Fig. G og I1 delebeskrivelse, se nedenfor:

G-1	Indre flens	G-6	Skjærretråd
G-2	Flensdeksel	G-7	Spoleholder
G-3	Øverste hus ASSY	G-8	Nederste hus ASSY
G-4	Mutter	I-1	Klemtråd
G-5	Fjæring	I-2	Krok

MERK: For å beskytte deg mot skader må du bruke hansker når du skal håndtere det 3-tannede bladet.

6. Monter den indre flensen og flensdekselet på plass (fig. I2).
7. Monter bladet på motorakselen, slik at bladets overflate er jevn med overflaten på den indre flensbukken. Monter ytre flens og mutter (fig. I3). Forspenn mutteren MOT KLOKKEN, for hånd.
8. Posisjoner gir-kassen mot et fast underlag som gir god støtte. Hold busktrimmerens skaft fast med den ene hånden, og grip multifunksjonsnøkkelen ned den andre for å stramme til mutteren i tråd med retningspil-ikonet på den ytre flensen (fig. I4).

NO

BYTT UT DET 3-TANNEDE BLADET MED TRIMMERHODE

Kjenn igjen det 3-tannede bladets skjæreenhet som vist på fig. J1. Deretter demonterer du 3-tannsbladet og monterer trimmerhodet på hekktrimmeren.

1. Vri bladet for å justere sporet i flensen med aksellåsehullet i girkassen, og sett inn en stabilisator i hullet.
2. Sett girkassen mot en solid overflate for støtte. Hold hekktrimmeren med den ene hånden og ta multifunksjonsnøkkelen i den andre, for å løse mutteren med urviseren.
3. Ta ut mutter, ytre flens, blad, indre flensdeksel og indre flens fra hekktrimmeren (fig. J2).

Fig. J1, J3 og J7 delebeskrivelse, se nedenfor:

J-1	Aksel	J-6	Mutter
J-2	Indre flens	J-7	Spor i flensen
J-3	Flensdeksel	J-8	Fjær
J-4	3-tannet blad	J-9	Innsnitt
J-5	Ytre flens	J-10	Øyehull

MERK: Når det 3-tannede bladet ikke er i bruk, skal det festet i sliren for å unngå personskader.

4. Monter beskyttelsesutstyret til hekktrimmeren ved å trekke til tre skruer med skive.
5. Monter det nedre huset på girkassen ved å stramme mutteren og sette fjæren på plass (fig. J3).
6. Brett og tvinn trimmerlinen på spolen som vist i fig. J4. Plasser deretter lineendene gjennom de to motsatte hakkene i spolen (fig. J5) og sett spolen inn i holderen med hakket i linje med holderingene (fig. J7). Til slutt justeres holdersporene inn med tappene på spolebasen, og holderen trykkes jevnt ned, samtidig som man sikrer at den knepper på plass (fig. J6).

MERK: Manglende tvinning av linen i retningen som er angitt, vil føre til at trimmerhodet fungerer feil.

DRIFT

⚠ ADVARSEL: Selv om du er vant med å bruke produktet, må du aldri være uaktsom. Husk at et ørlite øyeblikks uoppmerksomhet er alt som skal til for at alvorlige personskader kan oppstå.

⚠ ADVARSEL: Bruk alltid vernebriller og hørselsvern. Unnlattelse av å gjøre dette kan resultere i at gjenstander kastes inn i øynene dine, samt andre potensielle, alvorlige skader.

⚠ ADVARSEL: Ikke bruk noen form for tilleggsutstyr eller tilbehør som ikke er anbefalt av produsenten av dette produktet. Buk av tilleggsutstyr eller tilbehør som ikke er anbefalt, kan medføre alvorlig personskade.

BRUK AV HEKKTRIMMEREN

Før du kobler ryggsekkbatteriet til hekktrimmeren, tar du på ryggsekkbatteriet og monterer hofteputen til ryggseken med henvisning til bruksanvisningene for BAX1500 og AHP1500.

Monter børsteskenen med hofteplaten ved å koble kroken til monteringshullet (fig. K). Det er 8 hull på akselen, der det velges et optimalt hull for komfortabel drift.

Hold med begge hender, slik at busktrimmeren befinner seg på høyre side av kroppen. Trimmerhodet eller bladet skal være parallelt med bakken på en passende klippeavstand uten at operatøren er nødt til å bøye seg forover.

Frigjøring av hekktrimmeren kan gjøres på to måter. Løsne bryst- og beltespenningen (fig. L1) eller trykk på kroken på hofteputen og ta den ut av hullet på akselen.

⚠ ADVARSEL: Når det oppstår en nødsituasjon, er frigjøring av bryst- og beltespenningen hurtigutløsningsmetoden for å frigjøre hekktrimmeren.

⚠ ADVARSEL: Du bør ikke bruke den enkle skulderremmen og den doble skulderremmen samtidig som ryggsekkbatteriet er i bruk.

Installering av batteripakken (fig. L2)

Juster ▲ på pluggen med ▲ på hekktrimmeren. Sett støpselet inn i maskinen til den grønne forseglingen er helt inne i kontakten.

Frakobling

Løsne batterikabelen fra monteringsporet og trekk ut støpselet fra hekktrimmeren.

OPPSTART/STOPP AV BUSKTRIMMEREN

For å starte

Skyv låseknappen til posisjon «ON» (fig. M). Flytt den lille utløseren oppover, og trykk deretter på bryteren for å starte hekktrimmeren. Forskjellig trykk på utløseren resulterer i variabel rotasjons hastighet på klippeenheten.

Fig. L1 og M delebeskrivelse, se nedenfor:

L-1	Brystspenne	M-1	Låseknapp
L-2	Beltespenne	M-2	Liten utløser
L-3	Krok	M-3	Bytt utløser

For å stoppe

Løse bryteren og trykk låseknappen tilbake til posisjon «OFF».

⚠ ADVARSEL: Batteripakken må alltid fjernes fra trimmeren under pauser og etter endt arbeid.

BRUK AV HEKKTRIMMEREN

⚠ ADVARSEL: Bruk riktige klær for å redusere faren for skade ved bruk av hekktrimmeren. Ikke bruk løstsittende klær eller smykker. Bruk vernebriller og øre/hørselsvern. Bruk tunge lange bukser, støvler og hansker. Ikke bruk korte bukser eller sandaler, og ikke gå barfot. Før drift, se deg rundt for å sikre at arbeidsområdet er sikkert, uten andre mennesker, dyr eller andre løse gjenstander. Pass på at de er minst 15 m unna. Og sjekk deretter øyevern, riktige klær og stødig fotfeste.

Kontroller om noen deler er ødelagte eller utslitte før bruk. Kontroller trimmerhodet, det 3-tannede bladet, skjerming, beskyttelsesutstyr og sykkelhåndtaket, og bytt ut deler som er sprukket, krøllet, bøyd eller skadet på noen måte. Linekuttingsbladet på kanten av skjermingen kan bli sløvt over tid. Det anbefales at du med jevne mellomrom skjerper den med en fil eller bytter den med et nytt blad.

Rengjør busktrimmeren etter hver bruk

BRUK MED TRIMMERHODET

Justering av trådlengden

Trimmerhodet gjør at brukeren kan frigjøre mer tråd uten å stoppe motoren. Etter hvert som tråden blir frynset eller slitt, kan du friggi mer tråd ved å trykke støttnotten lett mot bakken under bruk av trimmeren.

MERK: Frigjøring av tråd blir vanskeligere hvis tråden blir for kort.

⚠ ADVARSEL: Ikke fjern eller endre det trådkuttende bladet. Hvis tråden er for lang, vil motoren bli overopphetet, og dette kan resultere i alvorlig personskade.

Bytte av tråd

⚠ ADVARSEL: Du må aldri bruke metallforsterket tråd, ståltråd, tau eller lignende, da disse kan gå i stykker og danne farlige prosjektiler.

Trykk utløserknappene på spoleholderen og trekk spoleholderen ut (fig. H1 og H2). Følg trinn 6 i «**BYTT UT DET 3-TANNEDE BLADET MED TRIMMERHODE**» for å montere en ny trimmerline på hekktrimmeren.

Bruke med 3-tannet blad

⚠ ADVARSEL: For å beskyære ville vekster og buskas, senk det roterende 3-tannede bladet ned mot vekstene for å oppnå en kutteffekt. Bruk busktrimmeren som en lå (sveip den til høyre og venstre) på bakkenivået. Løft aldri skjæretilbehøret over hoftehode mens det er i bruk.

⚠ ADVARSEL: Jo lengre fra bakken skjæretilbehøret er, jo større er faren for at det kan oppstå skader som følge av at avkappet materiale slynges ut sideveis.

⚠ ADVARSEL: Ved beskæring av unge trær eller greiner med en diameter på opptil 2 cm må du bruke venstre side av bladet for å unngå fare forbundet med uventede bladbevegelser. Ikke forsøk å skjære tremateriale med større diameter. Dette medfører risiko for at bladet henger seg opp eller at busktrimmeren blir støtt fremover. Dette kan føre til at bladet eller busktrimmeren blir skadet, eller til tap av kontroll over busktrimmeren med potensiell personskade som resultat.

⚠ ADVARSEL: Feil bruk av bladet kan føre til at det knekker, brytes i deler eller knuses. Biter som faller av, kan påføre både operatør og tilskuere alvorlig skade. For å redusere risikoen for personskade er det svært viktig å ta følgende forholdsregler:

- Unngå kontakt med harde fremmede gjenstander som steiner eller metallbiter.
- Skjær aldri trær eller buskvekster med en stamme- eller grendiameter på mer enn 2 cm.
- Sjekk bladet regelmessig for tegn til skade. Ikke fortsett å arbeide med et skadet blad.
- Skjerp bladet jevnlig (når du merker at det er blitt sløvt), og få det balansert om nødvendig (dette må utføres av en kvalifisert servicetekniker).

Tilbakeslag

Utvis ekstrem forsiktighet når du bruker det 3-tannede bladet med denne enheten. Tilbakeslag er reaksjonen som kan inntreffe når det roterende bladet kommer i kontakt med noe det ikke kan skjære gjennom. Denne kontakten kan få bladet til å stoppe opp for så plutselig å «støte» enheten bort fra gjenstanden den støtter borti. Denne reaksjonen kan være voldsom nok til at operatøren mister kontroll over enheten. Tilbakeslag kan inntreffe uten forvarsel dersom bladet hefter seg fast, stopper eller henger seg opp. Dette har større sannsynlighet for å skje i områder der det er vanskelig å se materialet som skjæres. Den enkleste og sikreste fremgangsmåten er å bevege busktrimmeren mot vekstene som skal skjæres, fra høyre mot venstre. På denne måten kan du minimere risikoen for tilbakeslag i tilfelle bladet støter på en uventet gjenstand eller en trestamme- eller grein som er for tykk.

NO

VEDLIKEHOLD

⚠ ADVARSEL: Før du kontrollerer, rengjør eller utfører vedlikehold på enheten, må du stanse motoren, vente til alle bevegelige deler har stanset, og ta ut batteripakken. Manglende etterlevelse av disse instruksjonene kan resultere i alvorlig personskade eller skade på eiendom.

⚠ ADVARSEL: I forbindelse med service må det bare brukes identiske reservedeler. Bruk av andre deler kan forårsake farer eller skader på produktet. For sikre både sikkerheten og påliteligheten må alle reparasjoner utføres av en kvalifisert servicetekniker.

GENERELT VEDLIKEHOLD

Ikke bruk løsemidler når du rengjør plastdeler. De fleste plasttyper vil kunne ta skade av å bli rengjort med forskjellige typer løsemidler som er i vanlig salg. Bruk rene kluter for å fjerne skitt, støv, olje, fett osv.

NO

RENGJØR MASKINEN

- Etter hver bruk av det 3-tannede bladet / trimmerhodet må du fjerne smuss, jordklumper og gress fra bladet og skjermen med en myk børste.

MERK: Når det trådkuttende bladet blir sløvt, må du få det skjærpet hos en kvalifisert servicetekniker eller skifte det ut med et nytt trådkuttende blad om nødvendig.

- Etter hver bruk av busktrimmeren må du rengjøre skjærtilbehøret med en fuktig klut og et mildt vaskemiddel.
- Ikke bruk sterke vaskemidler på plasthuset eller håndtaket. De kan bli skadet av visse aromatiske oljer, slik som furu og sitron, og av løsemidler som parafin. Fuktighet kan også føre til fare for støt. Tørk av eventuell fuktighet med en myk, tørr klut.
- Bruk en liten børste eller støvsuger til å rengjøre ventilasjonsåpningene på det bakre huset.

SMØR GIRKASSEN

For best mulig drift og lenger levetid, smør girkassen med et spesialfett (4-5 g hver gang) etter hver 50. driftstime.

Spesialfettet må oppfylle følgende krav.

1. Tilhøre DIN51818: NLGI-1 penetrasjonsgrad.
2. Esterbasefett.
3. Utmerket lavtemperaturoppstart, EP, mekanisk skjæring, slitestyrke og oksidative stabilitetsegenskaper.
4. Driftstemperaturen må være -40~180 °C.

Ta ut batteristøpeselet og tetningssskruen. Smør girkassen gjennom oljehullet.

⚠ ADVARSEL: Ikke smør mens krattklipperen fremdeles er i drift eller koblet til batteriet.

OPPBEVARING AV MASKINEN

- Fjern batteripakken fra verktøyet.
- Bruk tykke hansker, og rengjør verktøyet grundig.
- Fest futteralet på det 3-tannede bladet for sikker oppbevaring (fig. N).
- Lagre enheten på et tørt og godt ventilert sted, låst inne eller høyt oppe, og utilgjengelig for barn. Ikke oppbevar maskinen på eller nær gjødsel, bensin eller andre kjemikalier.

MERK: Ikke bruk heksaksen med sløve eller skadede kutterblader. Dette kan føre til overbelastning og vil ikke gi tilfredsstillende kutteresultat.

Beskytt miljøet



Elektriske apparater må ikke kastes i det usorterte husholdningsavfallet, men innleveres til et innsamlingssted.

Ifølge direktiv 2012/19/EU og direktiv 2006/66/EF skal elektrisk og elektronisk utstyr som ikke lenger er brukbart, samt defekte eller brukte batteripakker/batterier samles inn separat.

Hvis elektrisk apparater kastes på søppelfyllinger, kan farlige stoffer lekke ut i grunnvannet og komme inn i næringskjeden, og forårsake skader på helse og velvære.

FEILSØKING

PROBLEM	ÅRSAK	LØSNING
Starter ikke.	<ul style="list-style-type: none"> ■ Batteripakken er ikke festet til hekktrimmeren, eller ingen elektrisk kontakt mellom hekktrimmeren og batteriet. ■ Batteripakken er tom. ■ Låseknappen er ikke trykket på «ON» før du trykker på bryterhendlene. 	<ul style="list-style-type: none"> ■ Plugg batteristøpset inn i hekktrimmeren igjen ■ Lad opp batteripakken med den spesifiserte laderen. ■ Før du bruker trimmeren, må du sjekke at låseknappen er ulåst.
Stopp arbeidet.	<ul style="list-style-type: none"> ■ Batteripakken eller busktrimmeren er for varm. ■ Hekktrimmeren er overbelastet. ■ Batteripakken er koblet fra verktøyet. ■ Batteripakken slettes. 	<ul style="list-style-type: none"> ■ La batteripakken eller hekktrimmeren kjøle seg ned til normal temperatur. ■ Maskinen vil gjenopprettes når påkjenningen fjernes. For kontinuerlig arbeid må du redusere belastningen på maskinen. ■ Installer batteripakken på nytt. ■ Lad opp batteripakken med den spesifiserte laderen.
Overdreven vibrasjon og støy.	<ul style="list-style-type: none"> ■ Tørr girkasse ■ Den ubalanserte klippelinen. ■ Det 3-tannede bladet er bøyd eller skadet 	<ul style="list-style-type: none"> ■ Fjern tetningsskruen og tilsett smørelje. ■ Trykk støtknotten lett mot bakken mens du bruker trimmeren. ■ Bytt ut et nytt blad.
Klippelinen kan ikke frigjøres.	<ul style="list-style-type: none"> ■ Det er tomt for line i trimmerhodet. ■ Klippelinen er ikke riktig installert. 	<ul style="list-style-type: none"> ■ Monter en ny klippeline i hekktrimmeren. ■ Fjern klippelinen og monter den på nytt.

NO

GARANTI

EGOs GARANTIREGLER

Besøk nettsiden egopowerplus.com for å se fullstendige vilkår og betingelser for EGO-garantireglene.

ПРОЧИТАЙТЕ ВСЕ ИНСТРУКЦИИ!



ВНИМАТЕЛЬНО ПРОЧИТАЙТЕ РУКОВОДСТВО ПОЛЬЗОВАТЕЛЯ.

⚠ ПРЕДУПРЕЖДЕНИЕ. Чтобы обеспечить безопасность и надежность устройства, его ремонт и замену частей должен выполнять квалифицированный специалист.

СИМВОЛЫ БЕЗОПАСНОСТИ

Символы безопасности предназначены для привлечения внимания к возможным рискам. Символы безопасности, а также объяснения к ним, требуют особого внимания и понимания. Предупреждения по технике безопасности сами по себе не устраняют опасность. Инструкции и предупреждения не заменяют соответствующие меры по предотвращению несчастных случаев.

⚠ ПРЕДУПРЕЖДЕНИЕ Перед использованием устройства внимательно прочитайте все инструкции в данном руководстве пользователя и ознакомьтесь с предупреждающими символами безопасности, такими как «**ОПАСНОСТЬ**», «**ПРЕДУПРЕЖДЕНИЕ**» и «**ВНИМАНИЕ**». Несоблюдение всех приведенных ниже инструкций может привести к поражению электрическим током, возникновению пожара и/или получению серьезных травм.

ЗНАЧЕНИЕ СИМВОЛОВ

⚠ ПРЕДУПРЕЖДАЮЩИЙ СИМВОЛ: Означает «**ОПАСНОСТЬ**», «**ПРЕДУПРЕЖДЕНИЕ**» или «**ВНИМАНИЕ**» и может использоваться с другими символами

ИНСТРУКЦИИ ПО ТЕХНИКЕ БЕЗОПАСНОСТИ

Далее приведено изображение и описание символов безопасности, которые могут присутствовать на данном устройстве. Перед сборкой или использованием внимательно прочитайте все инструкции, приведенные на устройстве, и соблюдайте их.

	Предупреждение об опасности	Указывает на потенциальную опасность получения травмы.
	Внимательно прочитайте руководство пользователя.	Чтобы уменьшить риск получения травм, перед использованием устройства необходимо прочитать и понять руководство по эксплуатации.
	Надевайте защитные очки.	При работе с данным устройством всегда используйте защиту для глаз или защитные очки с боковыми щитками и полнопрофильную защитную маску.
	Используйте средства защиты органов слуха.	Всегда используйте средства защиты органов слуха (наушники или беруши).
	Используйте защитный головной убор.	Используйте надежную каску для защиты головы.
	Используйте защитные перчатки.	При работе с режущим элементом и щитком надевайте защитные перчатки. Прочные перчатки из нескользящих материалов улучшат захват инструмента и защитят руки.

	Используйте надежную обувь.	При использовании устройства надевайте надежную нескользящую обувь.
	Остерегайтесь отдачи режущего элемента.	Предупредите оператора об опасности отдачи режущего элемента.
	Возможен рикошет, не позволяйте посторонним людям находиться поблизости.	Отброшенные предметы могут отскочить и привести к травмам или повреждению имущества. Убедитесь, что другие люди и животные находятся на расстоянии от работающего устройства.
	Не позволяйте посторонним людям находиться поблизости.	Убедитесь, что другие люди и животные находятся на расстоянии не менее 15 м от работающего устройства.
	Не используйте круглые режущие элементы.	Не используйте круглые режущие элементы.
	Не оставляйте под дождем.	Во время дождя не используйте устройство и не оставляйте его вне помещения.
	CE	Соответствует основным требованиям стандартов безопасности Европейских директив.

	WEEE	Неисправные электрические устройства нельзя выбрасывать вместе с бытовым мусором. Сдавайте их в авторизованные пункты сбора и утилизации.
	Шум	Гарантированный уровень звуковой мощности. Уровень шума в окружающей среде в соответствии с директивой ЕС.
V	Вольт	Напряжение
	Постоянный ток	Тип или характеристика тока
n_0	Скорость работы без нагрузки	Скорость вращения без нагрузки
min^{-1}	В минуту	Оборотов в минуту

RU

ОБЩИЕ ПРАВИЛА ТЕХНИКИ БЕЗОПАСНОСТИ ПРИ РАБОТЕ С ЭЛЕКТРОИНСТРУМЕНТАМИ

⚠ ПРЕДУПРЕЖДЕНИЕ. Прочитайте все правила безопасности, инструкции, иллюстрации и спецификации, прилагаемые к этому электроинструменту. Невыполнение изложенных ниже инструкций может привести к поражению электрическим током, пожару и (или) тяжелым травмам.

Сохраните все предупреждения и инструкции для использования в будущем.

Термин «электроинструмент» в предупреждениях означает электрический инструмент с питанием от сети (с кабелем) или электрический инструмент с питанием от аккумулятора (без кабеля).

БЕЗОПАСНОСТЬ РАБОЧЕГО МЕСТА

- **Обеспечьте чистоту и освещенность рабочего места.** Загроможденные и плохо освещенные места служат причиной несчастных случаев.

- Не используйте электроинструменты во взрывоопасных местах, например вблизи горючих жидкостей, газов или пыли. Электроинструменты генерируют искры, которые могут воспламенить пыль или испарения.
- Не позволяйте детям и посторонним находиться вблизи работающего электроинструмента. Отвлекающие факторы могут привести к потере контроля.

ЛИЧНАЯ БЕЗОПАСНОСТЬ

- При использовании электроинструмента будьте бдительны, следите за своими действиями и следуйте здравому смыслу. Не пользуйтесь электроинструментом, если вы устали или находитесь под воздействием наркотиков, алкоголя или медикаментов. Даже кратковременная невнимательность при работе с электроинструментом может привести к тяжелым травмам.
- Используйте средства индивидуальной защиты. Всегда используйте защитные средства для глаз. Использование защитных средств, таких как респиратор, нескользкая защитная обувь, каска и средства защиты органов слуха в соответствующих условиях уменьшает риск получения травм.
- Не допускайте непредвиденных запусков. Перед подключением инструмента к сети питания (или аккумулятору) и перед его переноской убедитесь, что выключатель находится в выключенном положении. Не держите палец на выключателе при переноске электроинструментов и не включайте вилку в розетку, если электроинструмент включен. Это может привести к несчастному случаю.
- Перед включением электроинструмента снимите с него регулировочные инструменты и гаечный ключ. Регулировочный инструмент или гаечный ключ, оставленный на вращающейся части электроинструмента, может стать причиной травмы.
- Не тянитесь. Всегда сохраняйте устойчивое положение и равновесие. Это позволит лучше контролировать электроинструмент в непредвиденных ситуациях.
- Одевайтесь надлежащим образом. Не надевайте свободную одежду и украшения. Держите волосы, одежду и перчатки подальше от движущихся частей. Свободная одежда, украшения и длинные волосы могут попасть в движущиеся части.

- При наличии устройств для отвода и сбора пыли убедитесь, что они подключены и правильно работают. Использование пылеулавливающих устройств снижает вред, причиняемый пылью.
- Не допускайте небрежности, которая может возникнуть из-за частого использования инструмента и повлечь за собой самоуверенность и игнорирование правил безопасности. Неосторожное действие может причинить серьезную травму за доли секунды.

ИСПОЛЬЗОВАНИЕ И ОБСЛУЖИВАНИЕ ЭЛЕКТРОИНСТРУМЕНТА

- Не прикладывайте к электроинструменту чрезмерных усилий. Используйте подходящий для ваших задач электроинструмент. Правильно выбранный электроинструмент более эффективен и безопасен при номинальной нагрузке.
- Не используйте электроинструмент, если его выключатель неисправен. Электроинструменты с неисправным выключателем опасны и подлежат ремонту.
- Храните неиспользуемые электроинструменты в местах, недоступных для детей, и не доверяйте электроинструмент лицам, не знакомым с ним и с этими инструкциями. Электроинструменты опасны в руках неподготовленных пользователей.
- Выполняйте техническое обслуживание электроинструментов и принадлежностей. Проверьте выравнивание и сцепление подвижных деталей, наличие поломок и прочие условия, которые могут повлиять на работу электроинструмента. Если электроинструмент поврежден, перед использованием его необходимо отремонтировать. Недостаточный уход за электроинструментом является причиной многих несчастных случаев.
- Храните режущие инструменты в чистоте и заточенном состоянии. Правильно обслуживаемые и хорошо заточенные режущие инструменты меньше заклинивают и лучше контролируются.
- Используйте электроинструмент, аксессуары, насадки и т. п. в соответствии с этими инструкциями, учитывая условия и специфику выполняемой работы. Использование электроинструмента для выполнения непредусмотренных операций может привести к опасным ситуациям.

- Следите за тем, чтобы рукоятки и поверхности захвата были сухими и чистыми и на них не было масла или смазочного материала. Скользкие рукоятки и поверхности захвата не позволяют безопасно использовать инструмент и контролировать его в непредвиденных ситуациях.
- Держите кабели подальше от рабочей зоны инструмента. Во время использования кабель может исчезнуть из поля зрения и случайно попасть под инструмент.

ЭКСПЛУАТАЦИЯ И ОБСЛУЖИВАНИЕ ИНСТРУМЕНТА С ПИТАНИЕМ ОТ АККУМУЛЯТОРА

- Заряжайте аккумуляторы только с помощью зарядного устройства, указанного изготовителем. Зарядное устройство, предназначенное для одного типа аккумуляторных батарей, может стать причиной пожара при использовании с другим типом батарей.
- Используйте электроинструмент только со специально предназначенными для него аккумуляторами. Использование любого другого вида аккумуляторных батарей может стать причиной несчастных случаев или пожара.
- Когда аккумулятор не используется, храните его отдельно от металлических предметов — канцелярских скрепок, монет, ключей, гвоздей, винтов и др. — они могут соединить контакты. Короткое замыкание контактов аккумуляторной батареи может стать причиной ожогов или пожара.
- При неблагоприятных обстоятельствах из аккумулятора может потечь электролит; избегайте контакта с ним. При случайном контакте промойте водой. Если жидкость попала в глаза, обратитесь к врачу. Жидкость из аккумуляторной батареи может вызвать раздражение и ожоги.
- Не используйте аккумулятор и инструмент, если они повреждены или подвергались модификациям. Поведение поврежденных или модифицированных аккумуляторов может быть непредсказуемым, что приведет к возгоранию, взрыву и риску получения травм.
- Не подвергайте аккумуляторную батарею и инструмент воздействию огня и высокой температуры. Воздействие огня или температуры выше 100°C может привести к взрыву.
- Следуйте всем инструкциям по зарядке и не заряжайте аккумулятор и инструмент при температуре, выходящей за пределы указанного диапазона. Если зарядка выполняется неправильно или в условиях неподходящей температуры, это может привести к повреждению аккумулятора и возгоранию.

РЕМОНТ

- Ремонт электроинструмента должен производиться квалифицированным специалистом с использованием только идентичных запасных частей. Это обеспечит безопасную работу электроинструмента.
- Никогда не выполняйте обслуживание поврежденного аккумулятора. Обслуживание аккумуляторов должно выполняться только производителем или в авторизованном сервисном центре.

⚠ ПРЕДУПРЕЖДЕНИЕ. Прочитайте все правила безопасности, инструкции, иллюстрации и спецификации, прилагаемые к этому электроинструменту. Невыполнение изложенных ниже инструкций может привести к поражению электрическим током, пожару и (или) тяжелым травмам. Сохраните все предупреждения и инструкции для использования в будущем.

Сохраните все предупреждения и инструкции для использования в будущем.

RU

ОБУЧЕНИЕ

- Внимательно прочитайте инструкцию. Ознакомьтесь со всеми элементами управления и научитесь правильному использованию оборудования.
- Не разрешайте пользоваться устройством лицам, не прочитавшим настоящие инструкции, а также детям. Местные нормы могут ограничивать возраст оператора.
- Помните, что оператор или владелец несут ответственность за несчастные случаи и ущерб, нанесенный другим людям или их имуществу.

ПОДГОТОВКА

- Не используйте устройство, если рядом находятся люди (особенно дети) или животные.
- При работе с устройством надевайте защитные очки и прочную обувь.
- Расстояние между устройством и посторонними лицами должно составлять не менее 15 м.
- Никогда не пользуйтесь устройством, если вы устали, больны или находитесь в состоянии алкогольного или наркотического опьянения.

ЭКСПЛУАТАЦИЯ

- Используйте инструмент только при дневном свете или хорошем искусственном освещении.

- Не используйте инструмент, если щитки повреждены или не установлены.
- Перед запуском двигателя убедитесь, что режущие элементы находятся на достаточном расстоянии от рук и ног.
- Всегда отключайте устройство от источника питания (т. е. извлекайте аккумулятор) в следующих случаях:
 - если инструмент остается без присмотра;
 - перед очисткой засорения;
 - перед проверкой, очисткой или обслуживанием устройства.
 - после столкновения с посторонним предметом;
 - в случае чрезмерной вибрации устройства.
- Чтобы не допустить получения травм, руки и ноги должны находиться на безопасном расстоянии от режущих частей.
- Следите за тем, чтобы вентиляционные отверстия не были засорены.

RU

ОБСЛУЖИВАНИЕ И ХРАНЕНИЕ

- Прежде чем выполнять обслуживание или очистку, всегда отключайте устройство от источника питания (т. е. извлекайте аккумулятор).
- Используйте только запасные части и дополнительные приспособления, рекомендованные производителем.
- Регулярно проверяйте устройство и выполняйте его обслуживание. Ремонт устройства должен выполнять только квалифицированный специалист.
- Если инструмент не используется, храните его в недоступном для детей месте.

ДОПОЛНИТЕЛЬНЫЕ ПРЕДУПРЕЖДЕНИЯ ПО ТЕХНИКЕ БЕЗОПАСНОСТИ

- Не допускайте работы в опасных условиях. Не используйте устройство на влажных и мокрых склонах.
- Защитные ограждения должны быть установлены и находиться в рабочем состоянии.
- Всегда держите руки и ноги подальше от режущих частей.
- Чтобы снизить риск получения травм, никогда не работайте на стремянке или на любой другой неустойчивой поверхности. Никогда не поднимайте режущий элемент выше уровня талии.
- Регулярно проверяйте режущий элемент во время использования, а также сразу после обнаружения серьезных изменений в работе устройства.

- Для достижения наилучших результатов аккумулятора следует заряжать при температуре окружающей среды от 5 до 40 °С. Не храните его вне помещения или в транспортном средстве.
- В случае приближения к препятствиям или посторонним лицам остановите двигатель и режущий элемент.
- Предупредите оператора об опасности отдачи режущего элемента (только при использовании режущего элемента с тремя зубцами).
 - Отдача возникает при контакте вращающегося режущего элемента с объектом, который он не может сразу разрезать.
 - Отдача может быть достаточно сильной, чтобы оттолкнуть устройство и/или оператора в любом направлении и привести к потере контроля над устройством.
 - Отдача может возникнуть внезапно, если режущий элемент зацепился, застрял или зажался.
 - Отдача наиболее вероятна в таких ситуациях, когда обрабатываемый материал плохо видно.
- Не прикрепляйте никакие режущие элементы к устройству без надлежащей установки всех необходимых частей. Несоблюдение рекомендаций по установке надлежащих частей может привести к отлетанию режущего элемента и нанесению серьезных травм оператору и/или посторонним лицам. Заменяйте погнутые, изношенные, треснувшие, сломанные или как-либо иначе поврежденные режущие элементы. Используйте только острые режущие элементы. Тупой режущий элемент чаще застревает и провоцирует отдачи (только при использовании режущего элемента с тремя зубцами).

- Режущий элемент или леска по инерции могут нанести травмы во время вращения даже при остановке двигателя или отпуске курка. Сохраняйте полный контроль над устройством, пока режущий элемент или леска полностью не остановится.
- Используйте только аккумуляторы и зарядные устройства EGO, указанные ниже:

АККУМУЛЯТОР	ЗАРЯДНОЕ УСТРОЙСТВО
BAХ1500	СНХ5500Е

- Работаящие от аккумуляторов инструменты не требуются подключать к розетке электросети, поэтому они всегда готовы к использованию. Помните о возможности возникновения опасных ситуаций даже когда устройство не используется. Соблюдайте осторожность при выполнении технического обслуживания или ремонта.
- Не мойте устройство из шланга. Избегайте попадания воды в двигатель и электрические соединения.
- При возникновении ситуаций, не описанных в данном руководстве, соблюдайте осторожность и руководствуйтесь здравым смыслом. Обратитесь в сервисный центр EGO за помощью.

СОХРАНИТЕ ДАННЫЕ ИНСТРУКЦИИ!

ТЕХНИЧЕСКИЕ ХАРАКТЕРИСТИКИ

Режущий блок	Режущая головка	Металлическое лезвие с тремя зубцами
Напряжение	56В	56В
Скорость вращения без нагрузки	4000–5800 об/мин	4000–5800 об/мин
Рекомендуемая рабочая температура:	от 0 до 40 °С	
Рекомендуемая температура хранения:	от -20 до -70 °С	
Тип режущей лески	2,4мм	/
Режущий элемент	/	АВВ1203
Ширина резания	38см	30см
Масса	6,8кг	6,4кг
Измеренный уровень звуковой мощности L_{WA}	94,2дБ(А) K=1,8дБ(А)	96,3дБ(А) K=2,1дБ(А)
Уровень звукового давления на уши оператора L_{PA}	81,9дБ(А) K=2,5дБ(А)	83,4дБ(А) K=4,1дБ(А)
Гарантированный уровень звуковой мощности, L_{WA} (в соответствии с 2000/14/ЕС)	96дБ(А)	98дБ(А)

Вибрация a_n	Левая рукоятка	1,9м/с ² K=1,5м/с ²	1,9м/с ² K=1,5м/с ²
	Правая рукоятка	1,5м/с ² K=1,5м/с ²	1,3м/с ² K=1,5м/с ²

- Указанный общий показатель уровня вибрации был определен с помощью стандартного теста и может быть использован для сравнения разных инструментов.
- Указанный общий уровень вибрации может использоваться также для предварительной оценки уровня воздействия.

ПРИМЕЧАНИЕ. Реальное вибрационное воздействие электроинструмента может отличаться от указанного в зависимости от способа использования. В целях безопасности оператор должен надевать перчатки и средства защиты органов слуха во время использования устройства.

УПАКОВОЧНЫЙ ЛИСТ

RU

НАЗВАНИЕ ДЕТАЛИ	КОЛИЧЕСТВО
Кусторез	1
Лезвие с тремя зубцами, с чехлом	1
Щиток в сборе	1
Гайка	1
Внешний фланец	1
Шестигранный ключ	1
Многофункциональный гаечный ключ	1
Набедренный щиток	1
Руководство по эксплуатации	1

ОПИСАНИЕ

ЧАСТИ КУСТОРЕЗА (Рис. А)

1. Режущая леска
2. Щиток в сборе
3. Вал
4. Курок
5. Переключатель
6. Барашковый болт
7. Крючок
8. Разъем

9. Предохранительная пластина
10. Рукоятка велосипедного типа
11. Уплотнительный винт
12. Отверстие блокировки вала
13. Лезвие для лески
14. Защитный элемент
15. Режущий элемент с тремя зубцами
16. Кожух режущего элемента
17. Внешний фланец
18. Гайка
19. Многофункциональный гаечный ключ
20. Шестигранный ключ
- 21*. Набедренный щиток (продается отдельно)

⚠ ПРЕДУПРЕЖДЕНИЕ. Никогда не используйте устройство без надежно установленного щитка. Щиток всегда должен быть установлен на устройство для защиты пользователя.

⚠ ПРЕДУПРЕЖДЕНИЕ. Когда на устройство установлена режущая головка, поверх щитка необходимо установить защитный элемент с лезвием для обрезки лески. В противном случае это может привести к чрезмерному вытягиванию режущей лески и перегрузке двигателя. Никогда не используйте режущую головку без защитного элемента.

СБОРКА

⚠ ПРЕДУПРЕЖДЕНИЕ. Если какие-либо части повреждены или отсутствуют, не используйте кусторез, пока они не будут установлены. Использование кустореза с поврежденными или отсутствующими частями может привести к получению серьезной травмы.

⚠ ПРЕДУПРЕЖДЕНИЕ. Не пытайтесь изменить конструкцию кустореза или создать не рекомендованные для него дополнительные приспособления. Подобное изменение считается ненадлежащим использованием и способствует возникновению опасной ситуации, которая приведет к получению серьезной травмы.

⚠ ПРЕДУПРЕЖДЕНИЕ. Всегда надевайте прочные перчатки при установке или извлечении щитка, а также при выполнении каких-либо работ по обслуживанию режущего элемента с тремя зубцами и лезвия для обрезки лески. Остерегайтесь лезвия для обрезки лески на щитке и режущего элемента с тремя зубцами, берегите руки от порезов.

⚠ ПРЕДУПРЕЖДЕНИЕ. Чтобы предотвратить случайное включение устройства и получение серьезной травмы, извлекайте аккумулятор перед выполнением сборки, регулировки и очистки, а также когда устройство не используется.

⚠ ПРЕДУПРЕЖДЕНИЕ. Никогда не используйте устройство без надежно установленного щитка и рукоятки велосипедного типа. В противном случае это может привести к серьезным травмам.

УСТАНОВКА И РЕГУЛИРОВКА РУКОЯТКИ ВЕЛОСИПЕДНОГО ТИПА

Расположите кусторез, как показано на Рис. В. Открутите барашковый болт на соединении, а затем поверните рукоятку велосипедного типа на 180° вокруг вала (Рис. С), поверните ее на 90° против часовой стрелки таким образом, чтобы она была направлена в сторону головки катушки (Рис. D). Затем перемещайте ее назад и вперед, чтобы найти удобное рабочее положение, и затяните болт.

ПРИМЕЧАНИЕ. При использовании устройства рукоятка велосипедного типа должна быть расположена только перпендикулярно валу.

УСТАНОВКА ЩИТКА

Открутите и удалите два винта из щитка (Рис. E), совместите крепежные отверстия щитка с отверстиями для установки, а затем зафиксируйте щиток на основании вала при помощи двух винтов и двух пружинных шайб (Рис. F).

⚠ ПРЕДУПРЕЖДЕНИЕ. Убедитесь, что внутренняя поверхность щитка обращена в сторону режущей головки (Рис. F и G).

⚠ ПРЕДУПРЕЖДЕНИЕ. Когда на кусторез установлена головка триммера, поверх щитка необходимо установить защитный элемент. В противном случае это может привести к чрезмерному вытягиванию режущей лески и перегрузке двигателя.

ЗАМЕНА РЕЖУЩЕЙ ГОЛОВКИ НА РЕЖУЩИЙ ЭЛЕМЕНТ С ТРЕМЯ ЗУБЦАМИ

Ознакомьтесь с конструкцией головки триммера на Рис. G. Затем снимите головку триммера и установите на кусторез режущий элемент с тремя зубцами.

1. Нажмите на зажимы на фиксаторе катушки и потяните ее, чтобы снять (Рис. H1 и H2).
2. Поверните верхнюю часть корпуса таким образом, чтобы совместить отверстие на фланце с отверстием блокировки вала на корпусе редуктора, и вставьте ключ в совмещенные отверстия в качестве фиксатора (Рис. H3).

3. Поверните торцевой ключ по часовой стрелке, чтобы снять гайку и верхнюю часть корпуса (Рис. Н4).
4. Чтобы снять защитный элемент, открутите три винта с шайбами (Рис. Н5).
5. Режущий элемент поставляется с чехлом. Перед установкой режущего элемента на кусторез необходимо снять с него чехол, сняв проволочный зажим с крючка на чехле (Рис. I1).
2. Положите корпус редуктора на твердую поверхность для опоры. Одной рукой удерживайте вал кустореза, а другой рукой при помощи прилагаемого многофункционального гаечного ключа ослабьте гайку по часовой стрелке.
3. Снимите с кустореза гайку, внешний фланец, режущий элемент, крышку внутреннего фланца и внутренний фланец (Рис. J2).

Описание частей на Рис. G и I1

G-1	Внутренний фланец	G-6	Режущая леска
G-2	Крышка фланца	G-7	Фиксатор катушки
G-3	Верхний корпус	G-8	Нижний корпус
G-4	Гайка	I-1	Проволочный зажим
G-5	Пружина	I-2	Крючок

ПРИМЕЧАНИЕ. Во избежание травм обязательно надевайте перчатки перед выполнением каких-либо действий с режущим элементом с тремя зубцами.

6. Установите на место внутренний фланец и крышку фланца (Рис. I2).
7. Установите режущий элемент на вал двигателя и убедитесь, что поверхность режущего элемента плотно прилегает к выпуклой части внутреннего фланца. Установите внешний фланец и гайку (Рис. I3). Предварительно затяните гайку ПРОТИВ ЧАСОВОЙ СТРЕЛКИ вручную.
8. Положите корпус редуктора на твердую поверхность для опоры. Одной рукой удерживайте вал кустореза, а другой рукой при помощи прилагаемого многофункционального гаечного ключа затяните гайку в направлении, указанном стрелкой на внешнем фланце (Рис. I4).

ЗАМЕНА РЕЖУЩЕГО ЭЛЕМЕНТА С ТРЕМЯ ЗУБЦАМИ НА ГОЛОВКУ ТРИММЕРА

Ознакомьтесь с конструкцией режущего элемента с тремя зубцами на Рис. J1. Затем снимите режущий элемент с тремя зубцами и установите на кусторез головку триммера.

1. Поверните режущий элемент таким образом, чтобы совместить отверстие на фланце с отверстием блокировки вала на корпусе редуктора, и вставьте ключ в совмещенные отверстия в качестве фиксатора.

Описание частей на Рис. J1, J3 и J7

J-1	Вал	J-6	Гайка
J-2	Внутренний фланец	J-7	Отверстие фланца
J-3	Крышка фланца	J-8	Пружина
J-4	Режущий элемент с тремя зубцами	J-9	Паз
J-5	Внешний фланец	J-10	Ушко

ПРИМЕЧАНИЕ. Когда режущий элемент с тремя зубцами не используется, наденьте на него кожух во избежание травм.

4. Закрепите на кусторезе защитный элемент с помощью трех винтов с шайбами.
5. Прикрепите нижнюю часть корпуса к корпусу редуктора. Для этого затяните гайку и установите на место пружину (Рис. J3).
6. Сложите леску и намотайте на катушку, как показано на Рис. J4. Затем проденьте концы лески через два паза катушки, расположенные друг напротив друга (Рис. J5), и установите катушку на фиксатор, совместив пазы с отверстиями фиксатора (Рис. J7). Наконец, совместите разъемы фиксатора с зажимами на основании катушки, прижмите фиксатор и убедитесь, что он надежно встал на место (Рис. J6).

ПРИМЕЧАНИЕ. Несоблюдение указанного направления намотки лески может привести к неправильной работе головки триммера.

ИСПОЛЬЗОВАНИЕ

⚠ ПРЕДУПРЕЖДЕНИЕ Не допускайте небрежности и беспечности при работе с устройством. Помните, что потери бдительности на долю секунды достаточно для получения серьезной травмы.

⚠ ПРЕДУПРЕЖДЕНИЕ Всегда надевайте защитные очки, а также используйте защиту органов слуха. В противном случае выбрасываемые предметы попадут в глаза, что может привести к получению серьезной травмы.

⚠ ПРЕДУПРЕЖДЕНИЕ Не используйте насадки или дополнительные приспособления, не рекомендованные производителем устройства. Использование нерекондованных насадок и дополнительных приспособлений может привести к серьезным травмам.

УДЕРЖИВАНИЕ КУСТОРЕЗА

Перед подключением ранцевого аккумулятора к кусторезу наденьте ранцевый аккумулятор на себя и прикрепите к обвязке набедренный щиток в соответствии с инструкциями в руководстве по эксплуатации ВАХ1500 и АНР1500.

Прикрепите кусторез к набедренному щитку. Для этого зацепите крючок за монтажное отверстие (Рис. К). Предусмотрено восемь отверстий, что позволяет выбрать наиболее удобное положение.

Удерживайте устройство двумя руками с правой стороны от себя. Режущая головка или режущий элемент должны располагаться параллельно земле на таком расстоянии, при котором оператору не нужно тянуться и перегибаться.

Освободиться от кустореза можно двумя способами. Расстегните нагрудную и поясную пряжки (Рис. L1) или нажмите на крючок набедренного щитка и извлеките его из монтажного отверстия.

⚠ ПРЕДУПРЕЖДЕНИЕ. В случае возникновения опасной ситуации самым быстрым способом снятия кустореза является расстегивание нагрудной и поясной пряжек.

⚠ ПРЕДУПРЕЖДЕНИЕ. Не используйте с ранцевым аккумулятором одинарный и двойной наплечные ремни одновременно.

Установка аккумулятора (Рис. L2)

Совместите обозначение ▲ на вилке с обозначением ▲ на кусторезе. Вставьте вилку таким образом, чтобы зеленое уплотнение полностью исчезло в разъеме.

Извлечение

Освободите кабель из монтажного паза и извлеките вилку из разъема кустореза.

ВКЛЮЧЕНИЕ И ВЫКЛЮЧЕНИЕ КУСТОРЕЗА

Включение

Переведите кнопку блокировки в положение «ON» (ВКЛ) (Рис. М). Сдвиньте маленький переключатель вверх, а затем нажмите курок, чтобы запустить кусторез. Сила нажатия на курок влияет на скорость вращения режущего элемента.

Описание частей на Рис. L1 и М

L-1	Нагрудная пряжка	M-1	Кнопка блокировки
L-2	Поясная пряжка	M-2	Маленький переключатель
L-3	Крючок	M-3	Курковый переключатель (курок)

Выключение

Отпустите курок и переместите кнопку блокировки в положение «OFF» (ВЫКЛ).

⚠ ПРЕДУПРЕЖДЕНИЕ Во время перерывов в работе и после ее окончания всегда извлекайте аккумулятор из устройства.

ИСПОЛЬЗОВАНИЕ КУСТОРЕЗА

⚠ ПРЕДУПРЕЖДЕНИЕ. Одевайтесь надлежащим образом, чтобы снизить риск получения травм при использовании кустореза. Не надевайте свободную одежду и украшения. Используйте средства защиты органов зрения и слуха. Надевайте плотные длинные брюки, прочную обувь и перчатки. Не надевайте шорты, сандалии и не работайте босиком. Перед началом работы осмотрите рабочую зону и убедитесь в отсутствии людей, животных и посторонних предметов. Убедитесь, что они находятся на расстоянии не менее 15 м. Затем наденьте защитные очки, подходящую одежду, примите устойчивое рабочее положение.

Перед каждым использованием проверяйте устройство на наличие поврежденных и изношенных частей. Проверьте головку триммера, режущий элемент с тремя зубцами, щиток, защитный элемент и рукоятку велосипедного типа. Замените все треснувшие, деформированные, изогнутые или поврежденные части. Лезвие для обрезки лески на краю защитного элемента может время от времени затупляться. Рекомендуется периодически затачивать его напильником или заменять новым.

Очищайте кусторез после каждого использования.

ИСПОЛЬЗОВАНИЕ РЕЖУЩЕЙ ГОЛОВКИ

Регулировка длины режущей лески

Режущая головка позволяет оператору вытянуть дополнительное количество лески, не выключая двигатель. Если леска изнасилась во время использования, слегка прижмите фиксатор катушки к земле, чтобы вытянуть дополнительную леску.

ПРИМЕЧАНИЕ. Вытягивание лески становится сложнее по мере ее укорачивания.

⚠ ПРЕДУПРЕЖДЕНИЕ Не демонтируйте и не изменяйте узел лезвия для обрезки лески. Слишком длинная леска может стать причиной перегрева двигателя и серьезных травм.

Замена лески

⚠ ПРЕДУПРЕЖДЕНИЕ Никогда не используйте усиленную металлом леску, проволоку, веревку и т.д. Части этих материалов могут отделяться и опасно разлетаться в стороны.

Нажмите на зажимы фиксатора катушки и снимите его (Рис. H1 и H2). Для установки новой режущей лески выполните шаг 6 в разделе **ЗАМЕНА РЕЖУЩЕГО ЭЛЕМЕНТА С ТРЕМЯ ЗУБЦАМИ НА ГОЛОВКУ ТРИММЕРА.**

Использование режущего элемента с тремя зубцами

⚠ ПРЕДУПРЕЖДЕНИЕ Для резки дикой поросли и кустарника опустите вращающийся режущий элемент с тремя зубцами на растительность для достижения измельчающего эффекта. Используйте кусторез как косу (перемещайте справа налево) на уровне земли. Никогда не поднимайте режущий элемент выше уровня тали.

⚠ ПРЕДУПРЕЖДЕНИЕ Чем выше режущий элемент над землей, тем выше риск получения травмы от отбрасываемых в стороны обрезков.

⚠ ПРЕДУПРЕЖДЕНИЕ При резке молодой растительности или других древесных материалов со стеблем диаметром не более 2 см используйте левую сторону режущего элемента для предотвращения риска отдачи. Не пытайтесь срезать древесные материалы большего диаметра, так как режущий элемент может застрять и отбросить кусторез вперед. Это может привести к повреждению режущего элемента или кустореза, а также к потере контроля над кусторезом и травмам.

⚠ ПРЕДУПРЕЖДЕНИЕ. Неправильное использование режущего элемента может привести к его растрескиванию, раскалыванию и повреждению. Отбрасываемые части могут нанести серьезные травмы оператору и посторонним лицам. Чтобы снизить риск получения травм, необходимо принять следующие меры предосторожности.

- Избегайте контакта режущего элемента с твердыми посторонними предметами, такими как камни или фрагменты металла.
- Никогда не режьте растительность с диаметром стебля более 2 см.
- Регулярно проверяйте режущий элемент на предмет повреждений. Не продолжайте работу с поврежденным режущим элементом.
- Регулярно затачивайте режущий элемент (когда он заметно затупляется) и выполняйте его балансировку, если требуется (с помощью квалифицированного специалиста).

Отдача режущего элемента

Проявляйте крайнюю осторожность при использовании режущего элемента с тремя зубцами. Отдача режущего элемента — это реакция, которая может возникнуть при контакте вращающегося режущего элемента с препятствием, которое он не может разрезать. В результате этого контакта режущий элемент на мгновение останавливается и затем внезапно отскакивает от объекта, с которым столкнулся. Эта реакция может быть достаточно сильной, чтобы привести к потере контроля над устройством. Отдача может возникнуть внезапно, если режущий элемент зацепился, застрял или зажался. Отдача наиболее вероятна в таких ситуациях, когда обрабатываемый материал плохо видно. Для легкой и безопасной резки работайте кусторезом справа налево. В случае столкновения с посторонним предметом такая техника позволит минимизировать реакцию отдачи.

ОБСЛУЖИВАНИЕ

⚠ ПРЕДУПРЕЖДЕНИЕ Прежде чем выполнять проверку, очистку или обслуживание устройства, выключите двигатель, дождитесь, пока все движущиеся детали полностью остановятся, а затем извлеките аккумулятор. Несоблюдение данных инструкций может привести к серьезным травмам или материальному ущербу.

⚠ ПРЕДУПРЕЖДЕНИЕ При ремонте используйте только идентичные запасные части. Использование других запасных частей может привести к возникновению опасной ситуации или повреждению устройства. Чтобы обеспечить безопасность и надежность устройства, его ремонт должен выполнять квалифицированный специалист.

ОБЩЕЕ ОБСЛУЖИВАНИЕ

Не используйте растворители для очистки пластиковых частей. Большинство пластиковых частей чувствительны к различным бытовым растворителям и могут быть повреждены. Для очистки от грязи, пыли, масла, смазки и т. п. используйте чистую ткань.

ОЧИСТКА УСТРОЙСТВА

- После каждого использования удаляйте мусор, налипшую почву и траву с режущего элемента, режущей головки и щитка при помощи мягкой щетки.

ПРИМЕЧАНИЕ. Если лезвие для обрезки лески затупилось, заточите его у квалифицированного специалиста или замените на новое лезвие, если требуется.

- После каждого использования кустореза очищайте режущий элемент с помощью влажной ткани и мягкого моющего средства.
- Не используйте активные моющие средства для очистки пластикового корпуса или рукоятки. Они могут быть повреждены определенными ароматическими маслами, такими как хвойное и лимонное масла, а также растворителями, например керосином. Кроме того, наличие влаги может привести к поражению электрическим током. Протрите влажное место мягкой сухой тканью.
- С помощью маленькой щетки или небольшого пылесоса очистите вентиляционные отверстия на задней стороне корпуса.

СМАЗКА РЕДУКТОРА

Для обеспечения наилучшей производительности и увеличения срока службы смазывайте редуктор специальной смазкой (4–5 г при каждом смазывании) через каждые 50 часов использования.

Специальная смазка должна соответствовать следующим требованиям.

1. Соответствие стандарту DIN51818: степень конусной пенетрации NLGI-1.
2. Смазка на основе эфира.
3. Отличные показатели низкотемпературного запуска, противозадирные свойства, устойчивость к механическому разрушению, истиранию и окислению.

4. Рабочая температура должна находиться в пределах от -40 до 180 °C.

Извлеките разъем аккумулятора и уплотнительный винт. Смажьте редуктор через маслосливное отверстие.

⚠ ПРЕДУПРЕЖДЕНИЕ Не выполняйте смазку кустореза, если он работает или к нему подключен аккумулятор.

ХРАНЕНИЕ УСТРОЙСТВА

- Извлеките аккумулятор из устройства.
- Наденьте прочные перчатки и выполните тщательную очистку устройства.
- Для безопасного хранения наденьте чехол на режущий элемент с тремя зубцами (Рис. N).
- Храните устройство в сухом, хорошо проветриваемом, закрытом или высоком месте, недоступном для детей. Не храните устройство рядом с удобрениями, бензином или другими химическими веществами.

ПРИМЕЧАНИЕ. Не используйте кусторез с тупыми или поврежденными режущими ножами. Это может вызвать перегрузку и стать причиной неудовлетворительных результатов резки.

Защита окружающей среды



Не выбрасывайте электроприборы вместе с несортированными городскими отходами; пользуйтесь специальными пунктами сбора вторсырья.

В соответствии с европейским законом 2012/19/EU электрическое и электронное оборудование, которое не подлежит дальнейшей эксплуатации, а также непригодные и использованные батарейки и аккумуляторы (согласно европейскому закону 2006/66/EC) должны быть утилизированы отдельно.

При утилизации электрических устройств на свалках в подземные воды могут просочиться опасные вещества, которые затем попадут в пищевую цепь и приведут к общему ухудшению здоровья и благополучия.

УСТРАНЕНИЕ НЕИСПРАВНОСТЕЙ

ПРОБЛЕМА	ПРИЧИНА	РЕШЕНИЕ
Устройство не запускается.	<ul style="list-style-type: none"> ■ Аккумулятор не подсоединен к кусторезу либо отсутствует электрический контакт между кусторезом и аккумулятором. ■ Аккумулятор разряжен. ■ Перед нажатием переключателя и курка кнопка блокировки не была переведена в положение «ON» (ВКЛ). 	<ul style="list-style-type: none"> ■ Установите аккумулятор в кусторез. ■ Заряжайте аккумулятор только с помощью указанного зарядного устройства. ■ Перед использованием устройства убедитесь, что переключатель разблокирован.
Устройство прекратило работу.	<ul style="list-style-type: none"> ■ Аккумулятор или кусторез перегрелся. ■ Перегрузка кустореза. ■ Аккумулятор не подключен к устройству. ■ Аккумулятор разряжен. 	<ul style="list-style-type: none"> ■ Дайте аккумулятору и кусторезу остыть, пока температура не опустится до нормальной. ■ Устройство начнет работать снова, как только нагрузка уменьшится. Для выполнения продолжительной работы снизьте нагрузку на инструмент. ■ Установите аккумулятор. ■ Заряжайте аккумулятор только с помощью указанного зарядного устройства.
Сильная вибрация или шум.	<ul style="list-style-type: none"> ■ Недостаточно смазки в редукторе. ■ Нарушена балансировка лески. ■ Режущий элемент с тремя зубцами погнут или поврежден. 	<ul style="list-style-type: none"> ■ Выкрутите уплотнительный винт и добавьте смазку. ■ При использовании кустореза слегка прижмите фиксатор катушки к земле. ■ Замените режущий элемент.
Не удается вытянуть леску.	<ul style="list-style-type: none"> ■ Леска в головке триммера закончилась. ■ Леска была установлена неправильно. 	<ul style="list-style-type: none"> ■ Установите новую леску. ■ Извлеките леску и установите снова.

RU

ГАРАНТИЯ

ГАРАНТИЙНАЯ ПОЛИТИКА EGO

Посетите веб-сайт egopowerplus.com, чтобы ознакомиться со всеми условиями и сроками гарантийной политики EGO.

PRZECZYTAJ WSZYSTKIE INSTRUKCJE!



PRZECZYTAJ INSTRUKCJĘ OPERATORA

⚠ OSTRZEŻENIE: Aby zagwarantować bezpieczeństwo i niezawodność, wszystkie naprawy i wymiany części powinny być wykonywane przez wykwalifikowanych techników serwisu.

SYMBOLE BEZPIECZEŃSTWA

Celem symboli bezpieczeństwa jest zwrócenie uwagi użytkownika na możliwe zagrożenia. Symbole bezpieczeństwa i objaśnienia do nich zaslужują na to, by je uważnie przestudiować i zrozumieć. Symbole bezpieczeństwa nie eliminują same z siebie jakichkolwiek zagrożeń. Podawane w nich instrukcje i ostrzeżenia nie zastępują odpowiednich środków zapobiegania wypadkom.

⚠ OSTRZEŻENIE: Przed użyciem narzędzia należy koniecznie przeczytać ze zrozumieniem wszystkie instrukcje dotyczące bezpieczeństwa podane w podręczniku użytkownika, łącznie z wszystkimi symbolami ostrzegawczymi takimi jak „**NIEBEZPIECZEŃSTWO**”, „**OSTRZEŻENIE**” i „**UWAGA**”. Niestosowanie się do wszystkich podanych niżej instrukcji może doprowadzić do porażenia prądem, pożaru i/lub poważnych obrażeń.

PL

ZNACZENIE SYMBOLI

⚠ SYMBOL OSTRZEGAWCZY: Oznacza **NIEBEZPIECZEŃSTWO**, **OSTRZEŻENIE** lub **UWAGĘ**, może być używany razem z innymi symbolami lub piktogramami.

INSTRUKCJE DOTYCZĄCE BEZPIECZEŃSTWA

Na tej stronie pokazano i opisano symbole bezpieczeństwa, które mogą występować na produkcie. Przed podjęciem próby złożenia i użycia urządzenia należy przeczytać i zrozumieć wszystkie instrukcje dotyczące urządzenia oraz zastosować się do nich.

	Ostrzeżenie dotyczące bezpieczeństwa	Wskazuje na potencjalne ryzyko urazów ciała.
	Przeczytaj instrukcję operatora	Aby zmniejszyć ryzyko urazów, użytkownik musi przeczytać i zrozumieć instrukcję przed rozpoczęciem korzystania z produktu.
	Noś okulary ochronne	Podczas używania produktu należy zawsze nosić gogle ochronne lub okulary ochronne z osłonami bocznymi, a także pełną osłonę na twarz.
	Noś ochronniki słuchu	W celu ochrony słuchu należy zawsze nosić ochronniki słuchu (zatyczki do uszu lub nauszники).
	Noś kask ochronny	Aby chronić głowę, należy nosić atestowany kask ochronny.
	Noś rękawice ochronne	Na czas prac przy ostrzu i osłonie ostrza należy zabezpieczyć ręce rękawicami. Wytrzymałe rękawice antypoślizgowe poprawiają uchwyt i chronią dłonie.
	Noś obuwie ochronne	Podczas używania urządzenia należy nosić obuwie ochronne z podeszwami antypoślizgowymi.
	Uwaga na możliwość odbicia ostrza	Prosimy ostrzec operatora o ryzyku związanym z odbiciem ostrza.

	Uwaga rykoszet oraz Osoby postronne trzymaj z daleka	Przedmioty wyrzucone w powietrze mogą odbić się rykoszetem i doprowadzić do urazów lub strat materialnych. Należy zawsze pilnować, aby inni ludzie oraz zwierzęta domowe pozostawali w z dala od pracującej kosi do żarosi.
	Osoby postronne trzymaj z daleka	Należy zawsze pilnować, aby inni ludzie i zwierzęta domowe pozostawali w odległości co najmniej 15 m od pracującej podkaszarki.
	Ne zakładaj okrągłej tarczy tnącej	Nie należy montować okrągłych tarcz tnących.
	Chronić przed deszczem	Nie używać w deszczu i nie zostawiać na dworze podczas deszczu.
	CE	Ten produkt jest zgodny z obowiązującymi dyrektywami WE.
	WEEE	Zużytych urządzeń elektrycznych nie należy wyrzucać razem ze zwykłymi odpadami domowymi. Należy je oddać do autoryzowanego punktu recyklingu.
	Halas	Gwarantowany poziom mocy akustycznej. Emisja halasu do środowiska zgodnie z dyrektywą Wspólnoty Europejskiej.
V	Volt	Napięcie

	Prąd stały	Rodzaj lub charakterystyka prądu
n_0	Prędkość bez obciążenia	Prędkość obrotowa bez obciążenia
min^{-1}	Na minutę	Obroty na minutę

OGÓLNE OSTRZEŻENIA DOTYCZĄCE BEZPIECZEŃSTWA UŻYWANIA ELEKTRONARZĘDZI

⚠ OSTRZEŻENIE: Prosimy przeczytać wszystkie ostrzeżenia i instrukcje oraz przestudiować specyfikację i ilustracje dostarczone wraz z elektronarzędziem. Niestosowanie się do wszystkich podanych niżej instrukcji może doprowadzić do porażenia prądem, pożaru i/lub poważnych obrażeń.

Prosimy zachować na przyszłość wszystkie ostrzeżenia i instrukcje.

Termin „elektronarzędzie” występujący w ostrzeżeniach dotyczy narzędzia elektrycznego o zasilaniu sieciowym (przewodowego) lub akumulatorowym (bezprowadowego).

BEZPIECZEŃSTWO W MIEJSCU PRACY

- **Należy dbać o czystość i dobre oświetlenie w miejscu pracy.** Bałagan i złe oświetlenie sprzyjają wypadkom.
- **Nie należy używać elektronarzędzi w miejscach zagrożonych wybuchem, np. w obecności łatwopalnych cieczy, gazów lub pyłu.** Elektronarzędzia wytwarzają iskry, które mogą zapalić opary lub pył.
- **W czasie pracy elektronarzędzie należy trzymać z dala od dzieci i osób postronnych.** Chwila nieuwagi może spowodować utratę kontroli nad urządzeniem.

BEZPIECZEŃSTWO OSOBISTE

- **Podczas pracy narzędziem należy zachowywać czujność, patrzeć, co się robi i kierować się zdrowym rozsądkiem. Nie należy używać elektronarzędzia, gdy użytkownik jest zmęczony, albo jest pod wpływem narkotyków, alkoholu lub leków.** Chwila nieuwagi w czasie posługiwania się elektronarzędziami może spowodować poważne obrażenia.
- **Należy używać środków ochrony osobistej i zawsze nosić okulary ochronne.** Stosowanie w odpowiednich warunkach sprzętu ochronnego takiego jak np. maska przeciwpyłowa, obuwie ochronne z podeszwami antypoślizgowymi, kask lub ochronniki słuchu zmniejszy ewentualne obrażenia.

- Nie należy dopuszczać do przypadkowego włączenia. Należy pilnować, aby przed podłączeniem narzędzia do zasilania i/lub baterii akumulatorowej oraz przed podniesieniem i przenoszeniem przełącznik był ustawiony w pozycji „wyłączone”. Trzymanie palca na przełączniku w czasie przenoszenia narzędzi elektrycznych lub podłączanie ich do zasilania, gdy przełącznik jest ustawiony w pozycji „włączone” może doprowadzić do wypadku.
- Przed włączeniem elektronarzędzia należy usunąć wszystkie klucze regulacyjne i inne narzędzia. Klucz zaczepony o obracającą się część elektronarzędzia może spowodować obrażenia.
- Nie należy sięgać za daleko. Należy zawsze dbać o utrzymanie równowagi i pewne podparcie nóg. W nieprzewidzianych sytuacjach zapewnia to lepszą kontrolę nad elektronarzędziem.
- Należy nosić odpowiednią odzież. Nie powinien się nosić luźnych ubrań ani biżuterii. Włosy, odzież i rękawice należy trzymać w bezpiecznej odległości od poruszających się części. Luźne ubrania, biżuteria lub długie włosy mogą zaczepić się o poruszające się części.
- Jeżeli urządzenie jest przystosowane do podłączania do odsysacza pyłu i urządzenia zbierającego, należy dopilnować, aby systemy te były podłączone i właściwie stosowane. Używanie urządzeń służących do pochłaniania pyłu może zmniejszyć zagrożenia związane z pyłem.
- Nie wolno dopuścić do tego, aby poczucie znajomości narzędzia wynikające z jego częstego używania doprowadziło do lekceważenia i ignorowania zasad bezpieczeństwa. Jedno lekkomyślne działanie może w ułamku sekundy doprowadzić do ciężkich urazów.
- Nieużywane elektronarzędzia należy przechowywać w miejscu niedostępnym dla dzieci. Osobom, które nie znają narzędzia lub nie zapoznały się z instrukcją nie należy pozwalać go używać. W rękach nieprzeszkolonych użytkowników elektronarzędzia mogą stanowić zagrożenie.
- Elektronarzędzia i akcesoria należy utrzymywać w dobrym stanie. Należy kontrolować, czy części ruchome nie są odchylone od osi, nie zacinają się i nie są pęknięte lub uszkodzone w inny sposób, który mógłby wpłynąć na działanie narzędzia. W razie uszkodzenia, przed użyciem należy oddać narzędzie do naprawy. Wiele wypadków wynika ze złej konserwacji narzędzi.
- Należy dbać o czystość i naostrzenie narzędzi tnących. Odpowiednio utrzymane narzędzia tnące z ostrymi krawędziami tnącymi są mniej narażone na zakleszczanie się i łatwiej jest je kontrolować.
- Elektronarzędzi, akcesoriów, wiertł, bitów, itp. należy używać zgodnie z niniejszą instrukcją, z uwzględnieniem warunków i rodzaju wykonywanej pracy. Korzystanie z elektronarzędzi niezgodnie z przeznaczeniem może prowadzić do niebezpiecznych sytuacji.
- Należy dbać o to, aby powierzchnia uchwytów była sucha, czysta i niezaplamiona olejem lub smarem. Ślislike uchwyty nie pozwalają w bezpieczny sposób kontrolować narzędzia w nieprzewidzianych sytuacjach.
- Kable należy trzymać z dala od strefy pracy narzędzia. W czasie użytkowania kable mogą się schować w krzakach i mogą zostać przypadkowo uszkodzone przez narzędzie.

UŻYWANIE I KONSERWOWANIE ELEKTRONARZĘDZI

- Elektronarzędzia nie należy forsować. Należy używać narzędzia dostosowanego do wykonywanej pracy. Odpowiednie narzędzie elektryczne wykona pracę lepiej i bezpieczniej, gdy pozwoli mu się pracować z prędkością/obrotami do jakich zostało zaprojektowane.
- Nie należy używać elektronarzędzia, jeżeli przełącznik zasilania nie włącza go lub nie wyłącza. Elektronarzędzie, którego nie da się kontrolować przełącznikiem, jest potencjalnie niebezpieczne i wymaga naprawy.
- Do ładowania należy używać wyłącznie ładowarki wskazanej przez producenta. Użycie ładowarki pochodzącej od jednego akumulatora do ładowania innego akumulatora grozi pożarem.
- Elektronarzędzi należy używać wyłącznie z dedykowanymi do nich akumulatorami. Użycie jakichkolwiek innych akumulatorów grozi obrażeniami i pożarem.
- Jeżeli akumulator nie jest używany, należy go przechowywać z dala od innych przedmiotów metalowych, np. spinaczy, monet, kluczy, gwoździ, śrub i innych drobnych przedmiotów metalowych, które mogłyby spowodować zwarcie wyprowadzeń akumulatora. Zwarcie wyprowadzeń akumulatora może doprowadzić do oparzenia lub pożaru.

- W niesprzyjających warunkach może dojść do wycieku cieczy z akumulatora. Należy wtedy unikać wszelkiego kontaktu z tą cieczą. W razie przypadkowego kontaktu ze skórą, zabrudzone miejsce należy obficie przemyć wodą. Jeżeli płyn dostanie się do oczu, należy dodatkowo zasięgnąć porady lekarza. Płyn wyciekający z akumulatora może powodować podrażnienie lub oparzenia.
- Nie należy używać akumulatora lub narzędzia, które są uszkodzone lub zostały poddane przeróbkom. Uszkodzone lub zmodyfikowane akumulatory mogą zachowywać się w sposób nieprzewidywalny, co może doprowadzić do pożaru lub wybuchu lub stwarzać ryzyko urazów.
- Nie należy narażać akumulatora lub narzędzia na kontakt z ogniem lub zbyt wysokimi temperaturami. Ogień lub temperatury przekraczające 100°C mogą doprowadzić do wybuchu.
- Należy przestrzegać wszystkich instrukcji ładowania. Nie należy ładować akumulatora lub narzędzia poza przedziałem temperatur podanym w instrukcji. Ładowanie w sposób nieprawidłowy lub w temperaturze wykraczającej poza określony zakres może doprowadzić do uszkodzenia akumulatora i zwiększa ryzyko pożaru.

SERWISOWANIE

- Serwisowanie elektronarzędzia należy powierzać wykwalifikowanemu serwisantowi, a do naprawy używać wyłącznie części zamiennych identycznych z oryginalnymi. Zapewni to bezpieczeństwo eksploatacji elektronarzędzia.
- Uszkodzonych akumulatorów nie należy nigdy naprawiać. Jakiegokolwiek czynności serwisowe przy akumulatorach powinny być wykonywane wyłącznie przez producenta lub pracowników autoryzowanego serwisu.

▲ OSTRZEŻENIE: Prosimy przeczytać wszystkie ostrzeżenia i instrukcje oraz przestudiować specyfikację i ilustracje dostarczone wraz z elektronarzędziem. Niestosowanie się do wszystkich podanych niżej instrukcji może doprowadzić do porażenia prądem, pożaru i/lub poważnych obrażeń. Prosimy zachować na przyszłość wszystkie ostrzeżenia i instrukcje.

Prosimy zachować na przyszłość wszystkie ostrzeżenia i instrukcje.

SZKOLENIE

- Prosimy uważnie przeczytać instrukcję. Należy zapoznać się z elementami sterującymi i metodami poprawnej obsługi urządzenia.

- Nigdy nie należy pozwalać używać urządzenia osobom nieobeznanym z niniejszą instrukcją lub dzieciom. Przepisy lokalne mogą nakładać ograniczenia dotyczące wieku operatora.
- Należy pamiętać, że operator lub użytkownik ponosi odpowiedzialność za wypadki lub zagrożenia dotyczące osób trzecich lub ich własności.

PRZYGOTOWANIE

- Nigdy nie należy używać urządzenia, gdy w pobliżu znajdują się ludzie (zwłaszcza dzieci) lub zwierzęta domowe.
- W czasie używania urządzenia należy nosić okulary i solidne buty.
- Odległość między maszyną a osobami postronnymi musi wynosić co najmniej 15 metrów.
- Nigdy nie należy używać narzędzia, gdy operator jest zmęczony, chory albo pod wpływem alkoholu lub narkotyków.

UŻYTKOWANIE

- Urządzenia należy używać tylko przy świetle dziennym lub przy dobrym oświetleniu sztucznym.
- Urządzenia nie należy nigdy używać z uszkodzonymi osłonami lub bez założonych osłon.
- Silnik wolno włączyć dopiero wtedy, gdy ręce i stopy znajdują się z dala od urządzenia tnącego.
- W następujących sytuacjach urządzenie należy zawsze odłączyć od zasilania (tj. wyjąć z niego akumulator):
 - za każdym razem, gdy urządzenie zostaje pozostawione bez nadzoru;
 - przed odblokowaniem zablokowanego mechanizmu;
 - Przed kontrolą, czyszczeniem lub wykonywaniem prac przy urządzeniu.
 - po uderzeniu w dowolny przedmiot;
 - za każdym razem, gdy urządzenie wpada w nietypowe wibracje.
- Należy uważać na ryzyko skaleczenia stóp i rąk elementem tnącym.
- Otwory wentylacyjne muszą być zawsze drożne.

KONSERWACJA I PRZECHOWYWANIE

- Przed czyszczeniem i czynnościami konserwacyjnymi, urządzenie należy odłączyć od zasilania (tj. wyjąć z niego akumulator).
- Należy używać wyłącznie części zamiennych i akcesoriów zalecanych przez producenta.
- Urządzenie należy regularnie kontrolować i konserwować. Naprawy urządzenia powinny być wykonywane wyłącznie przez serwisanta z odpowiednimi uprawnieniami.

- Gdy urządzenie nie jest używane, należy je przechowywać w miejscu niedostępnym dla dzieci.

POZOSTAŁE OSTRZEŻENIA

- Należy unikać pracy w niebezpiecznych warunkach – nie używać urządzeń w podmokłych lub wilgotnych poroślach.
- Osłony zabezpieczające muszą być zawsze założone i sprawne.
- Ręce i stopy należy trzymać z dala od strefy koszenia.
- Aby ograniczyć ryzyko urazów, nigdy nie należy pracować na drabinie lub innych niebezpiecznych podporach. Końcówki tnącej nie wolno nigdy trzymać powyżej poziomu pasa.
- W czasie użytkowania końcówkę tnącą należy sprawdzać w regularnych odstępach czasu. W przypadku zauważalnej zmiany w sposobie koszenia kontrolę należy przeprowadzić natychmiast.
- Aby uzyskać najlepsze wyniki, akumulator należy ładować w miejscu, w którym temperatura mieści się w przedziale od 5°C do 40°C. Nie przechowywać na dworze lub w pojazdach.
- Jeśli do użytkownika zbliży się jakaś osoba, należy wyłączyć silnik i zatrzymać końcówkę tnącą.
- Prosimy ostrzec operatora o ryzyku związanym z odbiciem ostrza (dotyczy tylko przypadku używania narzędzia z ostrzem z 3 zębami).
 - Gdy kręcące się ostrze dotknie przedmiotu, który nie poddaje się natychmiastowemu przecięciu, może pojawić się siła odbicia ostrza.
 - Siła odbicia ostrza może być na tyle gwałtowna, że może spowodować odepchnięcie maszyny i/lub operatora w dowolną stronę, z możliwością utraty kontroli nad narzędziem.
 - Jeśli ostrze zaczepi się o coś, zablokuje się lub zaklinuje, do odbicia może dojść bez jakiegokolwiek ostrzeżenia.
 - Odbicie ostrza zdarza się częściej w miejscach, w których trudno jest zobaczyć koszony materiał.
- Nie należy zakładać żadnego ostrza do urządzenia bez prawidłowego zainstalowania wszystkich wymaganych części. Bez użycia odpowiednich części mogłyby dojść do wyrzucenia ostrza w powietrze i do poważnych urazów operatora lub osób postronnych. Ostrza, które ulegną skrzywieniu, skręceniu, pęknięciu, nadłamaniu lub innemu uszkodzeniu należy zawsze wyrzucić. Używane ostrze musi być ostre. Tępe ostrze łatwiej klinuje się i ulega odbiciu (dotyczy tylko przypadku używania narzędzia z ostrzem z 3 zębami).

- Ostrze/żyłka tnąca obracające/a się na luzie po wyłączeniu silnika lub puszczeniu spustu może spowodować urazy. Do momentu całkowitego zatrzymania się ostrza tnącego/żyłki należy pilnować narzędzia.

- W urządzeniu należy używać wyłącznie ładowarek i akumulatorów EGO wymienionych poniżej

AKUMULATOR	ŁADOWARKA
BAX1500	CHX5500E

- Narzędzia akumulatorowe nie wymagają podłączenia do kontaktu elektrycznego i dlatego są zawsze gotowe do pracy. Należy więc mieć świadomość możliwych zagrożeń, występujących nawet wtedy, gdy narzędzie nie jest używane. Podczas wykonywania czynności konserwacyjnych lub serwisowych należy zachować ostrożność.
- Nie należy czyścić urządzenia węzłem; należy unikać zachlapywania wodą silnika i połączeń elektrycznych.
- W sytuacjach, które nie zostały przewidziane w niniejszej instrukcji należy zachować ostrożność i kierować się własnym zdrowym rozsądkiem. W celu uzyskania pomocy prosimy skontaktować się z centrum obsługi Klienta EGO.

INSTRUKCJI NIE NALEŻY WYRZUCAĆ!

SPECYFIKACJA

Element tnący	Głowica tnąca	Ostrze metalowe z 3 zębami
Napięcie	56V	56V
Prędkość bez obciążenia	4000-5800 /min	4000-5800 /min
Zalecana temperatura użytkowania:	0°C-40°C	
Zalecana temperatura przechowywania:	-20°C-70°C	
Typ żyłki do koszenia	2,4mm	/
Ostrze tnące	/	ABB1203
Szerokość koszenia	38cm	30cm
Ciężar	6,8kg	6,46kg
Zmierzony poziom mocy akustycznej L _{WA}	94,2dB(A) K=1,8dB(A)	96,3dB(A) K=2,1dB(A)
Poziom ciśnienia akustycznego przy uchu operatora L _{PA}	81,9dB(A) K=2,5dB(A)	83,4dB(A) K=4,1dB(A)

Gwarantowany poziom mocy akustycznej L_{WA} (zgodnie z dyrektywą 2000/14/WE)		96dB(A)	98dB(A)
Drgania a_h	Uchwyt lewy	1,9m/s ² K=1,5m/s ²	1,9m/s ² K=1,5m/s ²
	Uchwyt prawy	1,5m/s ² K=1,5m/s ²	1,3m/s ² K=1,5m/s ²

■ Deklarowana całkowita wartość drgań została zmierzona zgodnie ze standardowymi metodami testowania i może służyć do porównywania różnych narzędzi.

■ Deklarowana całkowita wartość drgań może również służyć do wstępnej oceny narażenia na drgania.

UWAGA: W zależności od sposobu eksploatacji, emisja wibracji podczas faktycznego użytkowania elektronarzędzia może się różnić od wartości deklarowanej. Aby chronić operatora, w rzeczywistych warunkach użytkowania użytkownik powinien nosić rękawice i nauszники ochronne.

LISTA ELEMENTÓW W OPAKOWANIU

NAZWA CZĘŚCI	IŁOŚĆ
Kosa do zarośli	1
Ostrze z 3 zębami z osłoną	1
Oslona (zespół)	1
Nakrętka	1
Kolnierz zewnętrzny	1
Klucz imbusowy	1
Klucz wielofunkcyjny	1
Podkładka biodrowa	1
Instrukcja operatora	1

OPIS

POZNAJ SWOJĄ KOSĘ DO ZAROŚLI (Rys. A)

1. Żyłka tnąca
2. Oslona (zespół)
3. Trzonek
4. Przycisk spustowy
5. Przycisk odblokowujący
6. Śruba motylkowa

7. Zaczep
8. Gniazdo wtykowe
9. Płytką osłaniającą
10. Kierownica rowerowa
11. Śruba uszczelniająca
12. Otwór do blokowania wałka
13. Ostrze do cięcia żyłki
14. Osprzęt osłony
15. Ostrze z 3 zębami
16. Pokrowiec na ostrze
17. Kolnierz zewnętrzny
18. Nakrętka
19. Klucz wielofunkcyjny
20. Klucz imbusowy
- 21*. Podkładka biodrowa (sprzedawana osobno)

⚠ OSTRZEŻENIE: Nigdy nie należy włączać narzędzia bez mocno założonej osłony. Aby chronić użytkownika, osłona musi być zawsze założona na narzędzie!

⚠ OSTRZEŻENIE: Jeśli narzędzie jest wyposażone w głowicę tnącą, na osłonie należy zamontować osprzęt osłony – ostrze do przycinania żyłki. Nieprzestrzeżenie tego zalecenia może skutkować nadmierną długością żyłki tnącej i spowoduje przeciążenie silnika. Nigdy nie należy używać głowicy tnącej bez założonego osprzętu osłony.

MONTAŻ

⚠ OSTRZEŻENIE: W przypadku braku lub uszkodzenia którejś z części, kosa do zarośli nie należy uruchamiać aż do momentu wymiany lub naprawy części. Używanie kosa do zarośli z uszkodzonymi lub brakującymi częściami może doprowadzić do poważnych urazów ciała.

⚠ OSTRZEŻENIE: Kosy do zarośli nie należy próbować przerabiać, nie należy też tworzyć akcesoriów, które nie są zalecane do używania w urządzeniu. Wszelkie tego typu zmiany lub modyfikacje są niedozwolone i mogą prowadzić do niebezpiecznych sytuacji oraz poważnych urazów ciała.

⚠ OSTRZEŻENIE: Na czas mocowania lub zdejmowania ostrza z 3 zębami/ostrza do przycinania żyłki oraz podczas wykonywania przy ostrzu czynności konserwacyjnych należy zawsze zakładać solidne rękawice. Aby chronić dłonie przed skaleczeniem, należy uważać na ostrze do przycinania żyłki (na osłonie)/ostrze z 3 zębami.

⚠ OSTRZEŻENIE: Aby zapobiec przypadkowemu włączeniu, które mogłoby spowodować ciężkie urazy, na czas mocowania części, regulacji, czyszczenia lub gdy narzędzie nie jest używane, z narzędzia należy zawsze wyjmować akumulator.

⚠ OSTRZEŻENIE: Nigdy nie należy włączać narzędzia bez mocno założonej kierownicy rowerowej i osłony. Nieprzestrzeganie tego zalecenia może doprowadzić do poważnych obrażeń ciała.

MOCOWANIE I REGULACJA KIEROWNICY

Kosę do zarośli przechowywać się tak, jak pokazano na rys. B. Najpierw należy poluzować śrubę motylkową na połączeniu, a potem podnieść i obrócić kierownicę o 180° wokół trzonka (Rys. C) i przekręcić o 90° w lewo (przeciwnie do kierunku ruchu wskazówek zegara), tak aby była skierowana na głowicę-uderzak (Rys. D). Na koniec należy ją poruszyć w tył i w przód, tak aby uzyskać wygodną pozycję roboczą i wreszcie dokręcić śrubę.

UWAGA: Narzędziem wolno pracować tylko z kierownicą ustawioną prostopadle do trzonka.

PL

MONTAŻ OSŁONY

Należy poluzować i wykręcić 2 śruby z osłony (rys. E). Dopasować otwory montażowe do otworów w zespole i zablokować osłonę na podstawie trzonka 2 śrubami z 2 podkładkami sprężynującymi (rys. F).

⚠ OSTRZEŻENIE: Upewnić się, że powierzchnia wewnętrzna osłony jest skierowana w stronę głowicy tnącej (rys. F i G).

⚠ OSTRZEŻENIE: Jeśli kosa do zarośli jest wyposażona w głowicę tnącą, na osłonie należy zamontować osprzęt osłony. Nieprzestrzeganie tego zalecenia może skutkować nadmierną długością żyłki tnącej i przeciążeniem silnika.

WYMIANA GŁOWICY TNAŃCEJ NA OSTRZE Z 3 ZĘBAMI

Na rys. G pokazano elementy głowicy tnącej. Należy zdemontować głowicę tnącą i zamontować w kosie do zarośli ostrze z 3 zębami.

1. Wcisnąć zaczepy odblokowujące w osłonie mocującej szpuli i zdjąć osłonę (rys. H1 i H2).
2. Obrócić górną obudowę tak, aby szczelinę w kołnierzu dopasować do otworu blokującego wałek blokujący w obudowie przekładni i włożyć w otwór stabilizator (rys. H3).
3. Obrócić klucz oczkowy w prawo (zgodnie z kierunkiem ruchu wskazówek zegara), aby odkręcić nakrętkę i zdjąć zespół górnej obudowy (rys. H4).

4. Zdemontować osprzęt osłony – dokręcić trzy śruby z podkładkami (rys. H5).
5. Ostrze jest dostarczane w osłonie. Przed zamontowaniem ostrza w kosie do zarośli należy zdjąć osłonę – zdjąć drut zaciskowy z haka na osłonie (rys. I1).

Rys. G & I1 – Opis części patrz poniżej:

G-1	Kołnierz wewnętrzny	G-6	Żyłka tnąca
G-2	Pokrywa kołnierza	G-7	Oslona mocująca szpuli
G-3	Montaż górnej obudowy	G-8	Montaż dolnej obudowy
G-4	Nakrętka	I-1	Drut zaciskowy
G-5	Sprężyna	I-2	Hak

UWAGA: Aby nie dopuścić do urazów, przed rozpoczęciem pracy przy ostrzu z 3 zębami należy założyć rękawice.

6. Zamocować na miejsce kołnierz wewnętrzny i pokrywę kołnierza (rys. I2).
7. Zamocować ostrze na wałek silnika, dopilnować, aby powierzchnia ostrza znalazła się na jednej wysokości z powierzchnią wybruszenia kołnierza wewnętrznego. Założyć kołnierz zewnętrzny i nakrętkę (rys. I3). Wstępnie dokręcić nakrętkę ręką W LEWO (PRZECIWNIE DO KIERUNKU RUCHU WSKAZÓWEK ZEGARA).
8. Położyć i oprzeć obudowę przekładni na solidnej powierzchni. Jedną ręką przytrzymać trzonek kosy do zarośli, a drugą chwycić klucz wielofunkcyjny i dokręcić nim nakrętkę w kierunku zaznaczonym strzałką na kołnierzu zewnętrznym (Rys. I4).

WYMIANA OSTRZA Z 3 ZĘBAMI NA GŁOWICĘ TNAŃCĄ

Na rys. J1 pokazano elementy ostrza tnącego z 3 zębami. Należy zdemontować ostrze z 3 zębami i zamontować w kosie do zarośli głowicę tnącą.

1. Obrócić ostrze tak, aby szczelinę w kołnierzu dopasować do otworu blokującego wałek blokujący w obudowie przekładni i włożyć w otwór stabilizator.
2. Położyć i oprzeć obudowę przekładni na solidnej powierzchni. Jedną ręką przytrzymać trzonek kosy do zarośli, a drugą chwycić klucz wielofunkcyjny i odkręcić nim nakrętkę w prawo (zgodnie z kierunkiem ruchu wskazówek zegara).
3. Wyjąć z kosy nakrętkę, kołnierz zewnętrzny, ostrze, pokrywę kołnierza wewnętrznego i kołnierz wewnętrzny (rys. J2).

Opis części na rys. J1, J3 i J7 – patrz poniżej:

J-1	Trzonek	J-6	Nakrętka
J-2	Kolnierz wewnętrzny	J-7	Szczelina w kolnierzu
J-3	Pokrywa kolnierza	J-8	Sprężyna
J-4	Ostrze z 3 zębami	J-9	Karb
J-5	Kolnierz zewnętrzny	J-10	Otwór

UWAGA: Gdy jest używane ostrze z 3 zębami, aby zapobiec urazom, ostrze należy montować w osłonie.

- Zamocować w kosie osprzęt osłony – dokręcić trzy śruby z podkładkami.
- Zamontować osłonę dolną na obudowie przekładni – dokręcić nakrętkę i założyć na miejsce sprężynę (rys. J3).
- Założyć i nawinąć żyłkę w szpuli tak jak pokazano na rys. J4. Następnie przenieść końce żyłki przez dwa naprzeciwległe nacięcia w szpuli (rys. J5) i założyć szpulę w jej osłonie mocującej z nacięciami ustawionymi równo z otworami w osłonie (rys. J7). Na koniec, wyrównać szczeliny w osłonie mocującej z wypustkami na podstawie szpuli i równo wcisnąć osłonę mocującą w dół, tak aby zatrzasknęła się w obudowie (rys. J6).

UWAGA: Nawinięcie żyłki w niewłaściwą stronę spowoduje, że głowica podkaszarki będzie działała nieprawidłowo.

UŻYTKOWANIE

⚠ OSTRZEŻENIE: Nie wolno dopuścić do tego, aby znajomość narzędzia doprowadziła do nieuwagi. Należy pamiętać, że do spowodowania poważnych obrażeń wystarczy zaledwie chwila nieuwagi.

⚠ OSTRZEŻENIE: Należy zawsze nosić środki ochrony oczu i uszu. Nieprzestrzeganie tego zalecenia może doprowadzić do poważnych obrażeń oczu odłamkiem lub skrawkiem materiału wyrzuconym przez pracującą narzędzie, a także grozi innymi możliwymi urazami.

⚠ OSTRZEŻENIE: Nie należy używać końcówek lub akcesoriów innych niż zalecane przez producenta produktu. Używanie końcówek lub akcesoriów innych niż zalecane może doprowadzić do poważnych obrażeń.

TRZYMANIE KOSY DO ZAROŚLI

Przed podłączeniem akumulatora plecakowego do kosy do zarośli należy go założyć na plecy i zamontować podkładkę biodrową na uprząż na plecy tak jak opisano w instrukcji BAX1500 lub AHP1500.

Zamontować kosę do zarośli z osłoną biodrową przez zaczepienie zaczepu w otworze mocującym (rys. K). Na trzonku jest 8 otworów, należy wybrać taki, który zapewni optymalny komfort pracy.

Przytrzymać oburącz kosę po swojej prawej stronie. Głowica tnąca lub ostrze powinna być ustawiona równoległe do ziemi i w odpowiedniej do cięcia odległości, tak aby operator nie musiał się nachylać.

Odpięcie kosy do zarośli można przeprowadzić dwójako. Można rozpiąć klamrę paska i klamrę na wysokości klatki piersiowej (rys. L1) lub można nacisnąć zaczep na podkładce biodrowej i wyjąć go z otworu mocującego w trzonku.

⚠ OSTRZEŻENIE: W nagłych wypadkach, aby szybko zdjąć kosę do zarośli, należy rozpiąć klamrę na piersiach i w pasku.

⚠ OSTRZEŻENIE: Nie należy używać paska na jedno ramię jednocześnie z akumulatorem plecakowym.

Zakładanie akumulatora (rys. L2)

Dopasować do siebie symbol ▲ na wtyczce i symbol ▲ na kosie do zarośli. Włożyć wtyczkę do narzędzia tak, aby zielona uszczelka całkowicie schowała się w gnieździe wtykowym.

Wyjmowanie

Należy wyjąć przewód akumulatora z rowka mocującego i wyjąć wtyczkę z gniazda w kosie do zarośli.

WŁĄCZANIE/WYŁĄCZANIE KOSY DO ZAROŚLI

Włączanie

Przesunąć przełącznik odblokowujący w pozycję „WŁ.” (rys. M). Przesunąć mały spust do góry i nacisnąć przełącznik spustowy, aby włączyć kosę. Zmiana siły nacisku na spust powoduje zmianę prędkości obrotowej końcówki tnącej.

Opis części na rys. L1 i M – patrz poniżej:

L-1	Klamra piersiowa	M-1	Przycisk odblokowujący
L-2	Klamra paska	M-2	Mały spust
L-3	Haczyk	M-3	Przełącznik spustowy

Wyłączenie

Zwolnić przełącznik spustowy i przestawić przełącznik odblokowujący z powrotem w pozycję „WYŁ.”.

⚠ OSTRZEŻENIE: W czasie przerw w pracy i po zakończeniu pracy należy zawsze wyjmować akumulator z podkaszarki.

UŻYWANIE KOSY DO ZAROŚLI

⚠ OSTRZEŻENIE: Aby ograniczyć ryzyko obrażeń, podczas pracy kosą do zarośli należy nosić odpowiednią odzież. Nie powinno się nosić luźnych ubrań ani biżuterii. Należy nosić środki ochrony oczu i ochronniki słuchu. Należy nosić mocne długie spodnie, solidne buty i rękawice. Nie należy nosić krótkich spodni i sandałów, nie należy też używać narzędzia na bosą. Przed włączeniem należy się rozejrzeć dokoła, aby upewnić się, że w pobliżu nie ma żadnych osób, zwierząt ani luźnych przedmiotów. Upewnić się, że znajdują się one w odległości co najmniej 15 m. Następnie sprawdzić okulary ochronne, odzież i stan podłoża (pod kątem równowagi).

PL

Przed każdym użyciem należy sprawdzić, czy jakieś części nie są uszkodzone/zużyte. Należy skontrolować głowicę tnącą, ostrze z 3 zębami, osłonę, osprzęt osłony i kierownicę; wymienić części pęknięte, wypaczone, skrzywione lub uszkodzone w jakikolwiek sposób. Ostrze do cięcia żyłki na krawędzi osprzętu osłony może się z czasem stępić. Zaleca się je okresowo ostrzyć pilnikiem lub wymieniać na nowe.

Po każdym użyciu kosę do zarośli należy wyczyć.

UŻYWANIE Z ZAŁOŻONĄ GŁOWICĄ TNĄCĄ

Regulacja długości żyłki tnącej

Głowica tnąca pozwala operatorowi wysuwać więcej żyłki tnącej bez wyłączenia silnika. Żyłka strzępi się i zużywa, dodatkową żyłkę można wysunąć lekko uderzając głowicą w ziemię w czasie, gdy podkaszarka pracuje.

UWAGA: Im krótsza żyłka, tym trudniejsze jest jej wysuwanie.

⚠ OSTRZEŻENIE: Nie należy demontować lub przerabiać zespołu ostrza do żyłki. Zbyt długa żyłka prowadzi do przegrzewania się silnika i może spowodować poważne urazy ciała.

Wymiana żyłki

⚠ OSTRZEŻENIE: Nigdy nie należy używać żyłek wzmocnionych metalem, drutów, sznurków itp. Mogą się one ułamać i zmienić w niebezpieczne pociski.

Wcisnąć dwa wypustki odblokowujące w obudowie szpuli i wysunąć obudowę szpuli zewnątrz (rys. H1 i H2). Aby założyć nową żyłkę w kosie, wykonać krok 6 instrukcji „WYMIANA OSTRZA Z 3 ZĘBAMI NA GŁOWICĘ TNĄCĄ”.

Używanie ostrza z 3 zębami

⚠ OSTRZEŻENIE: Aby przyciąć zarośla i chaszczce, należy opuścić kręcące się ostrze z 3 zębami na zarośla i w ten sposób uzyskać efekt szatkowania. Kosy do zarośli należy używać tak jak zwykłej kosy (należy nią przemiatać w lewo i w prawo) na wysokości podłoża. Końcówki tnącej nie wolno nigdy używać powyżej wysokości pasa.

⚠ OSTRZEŻENIE: Im wyżej końcówka tnąca znajduje się nad ziemią, tym większe jest ryzyko urazów spowodowanych wyrzuceniem ściniek na boki.

⚠ OSTRZEŻENIE: Podczas ścinania młodych odrostów lub innych zdrewniałych pędów o średnicy do 2 cm należy używać lewej strony ostrza, aby nie dopuścić do sytuacji grozących odbiciem. Nie należy próbować przycinać zdrewniałych pędów o większej średnicy, ponieważ ostrze mogłoby zakleszczyć się lub szarpać kosą do przodu. Mogłoby to doprowadzić do uszkodzenia ostrza lub kosy lub spowodować utratę kontroli nad kosą, co w efekcie mogłoby doprowadzić do urazów.

⚠ OSTRZEŻENIE: Niewłaściwe używanie ostrza może doprowadzić do jego pęknięcia, wyszczerbienia lub zniszczenia. Wyrzucone części mogą doprowadzić do ciężkich urazów operatora lub osób postronnych. Aby ograniczyć ryzyko obrażeń ciała, bardzo ważne jest podjęcie następujących środków ostrożności:

- Należy unikać kontaktu z twardymi przedmiotami lub ciałami stałymi takimi jak kamienie i kawałki skał lub metalu.
- Nigdy nie należy ciąć drewna o średnicy powyżej 2 cm.
- Ostrze należy kontrolować pod kątem oznak uszkodzenia w regularnych, krótkich odstępach czasu. Nie należy kontynuować pracy, gdy ostrze jest uszkodzone.
- Ostrze należy regulować (gdy się wyraźnie stępi). W razie potrzeby należy je też wyważyć (czynność tę powinien wykonać wykwalifikowany technik serwisu).

Odbicie ostrza

Podczas używania ostrza z 3 zębami należy zachować maksymalną ostrożność. Odbicie jest reakcją, która może nastąpić, gdy kręcące się ostrze dotknie przedmiotu, którego nie jest w stanie przeciąć. Dotknięcie to może spowodować chwilowe zatrzymanie się ostrza i nagłe „szarpnięcie” urządzenia w kierunku od uderzonego przedmiotu. Reakcja może być na tyle gwałtowna, że operator może utracić kontrolę nad narzędziem. Jeśli ostrze zaczepi się o coś, zablokuje się lub zaklinuje, do odbicia może dojść bez jakiegokolwiek ostrzeżenia. Odbicie ostrza zdarza się częściej w miejscach, w których trudno jest zobaczyć koszony materiał. Aby kosić łatwo i bezpiecznie, należy podchodzić do koszonych chwastów z kosą do zarośli przesuwaną się od prawej do lewej. W przypadku niespodziewanego natrafienia na jakiś przedmiot lub kawałek drewna, takie postępowanie ogranicza szarpnięcie ostrzem do minimum.

KONSERWACJA

⚠ OSTRZEŻENIE: Przed kontrolą, czyszczeniem lub serwisowaniem urządzenia należy wyłączyć silnik, odczekać aż wszystkie poruszające części zatrzymają się i wyjąć akumulator. Niezastosowanie się do powyższych instrukcji może doprowadzić do poważnych obrażeń ciała lub do uszkodzenia mienia.

⚠ OSTRZEŻENIE: Podczas serwisowania należy używać wyłącznie części zamiennych identycznych z oryginalnymi. Używanie jakichkolwiek innych części stwarza ryzyko i może spowodować usterkę produktu. Aby zagwarantować bezpieczeństwo i niezawodność, wszystkie naprawy powinny być wykonywane przez wykwalifikowanych techników serwisu.

KONSERWACJA OGÓLNA

Podczas czyszczenia części plastikowych należy unikać używania rozpuszczalników. Pod wpływem kontaktu z różnego rodzaju rozpuszczalnikami dostępnymi w handlu większość tworzyw może ulec uszkodzeniu. Do usuwania zabrudzeń, kurzu, oleju, smaru itp. należy używać czystych ściereczek.

CZYSZCZENIE URZĄDZENIA

■ Po każdym użyciu ostrza z 3 zębami/głowicy tnącej należy miękką szczoteczką usunąć zanieczyszczenia, ziemię lub trawę zapychające ostrze i jego osłonę.

UWAGA: Gdy ostrze się stępi, należy je oddać wykwalifikowanemu serwisantowi do naostrzenia. W razie potrzeby ostrze należy wymienić na nowe.

- Po każdym użyciu kosi do zarośli końcówkę tnącą należy wyczyścić wilgotną ściereczką i łagodnym detergentem.
- Do czyszczenia części plastikowych lub uchwytu nie należy używać jakichkolwiek silnych detergentów. Mogą one zostać uszkodzone przez niektóre olejki aromatyczne, takie jak olejek sosnowy i cytrynowy oraz przez rozpuszczalniki takie jak nafta. Wilgoć może także spowodować porażenie prądem. Wszelką wilgoć należy wycierać miękką suchą ściereczką.
- Do czyszczenia otworów wentylacyjnych z tylnej części obudowy należy używać małej szczoteczki lub małego odkurzacza.

SMAROWANIE PRZEKŁADNI

Aby narzędzie działało optymalnie i przez długi czas, po każdym 50 godzinach użytkowania, przekładnię należy nasmarować specjalnym smarem (každorazowo około 4-5 g).

Smar ten powinien spełniać następujące wymagania:

1. Należać do klasy DIN51818: stopień NLGI-1 w badaniu penetracji sondą stożkową.
2. Smar na bazie estrów.
3. Posiadać znakomite właściwości w warunkach uruchamiania na zimno i podczas zwiększonego nacisku (EP), doskonałą odporność na ścinanie mechaniczne i ścieranie oraz własności stabilizujące utlenianie.
4. Temperatura pracy musi zawierać przedział -40~180°C.

Wyjąć wtyczkę akumulatora i śrubę uszczelniającą.

Smarowanie przekładni przez otwór smarowy.

⚠ OSTRZEŻENIE: Nie należy przeprowadzać smarowania, gdy kosa do zarośli jest nadal podłączona do akumulatora lub włączona.

PRZECHOWYWANIE URZĄDZENIA

- Wyjąć akumulator z narzędzia.
- Aby móc dokładnie wyczyścić urządzenie, należy nosić mocne rękawice.
- Aby bezpiecznie przechowywać ostrze z 3 zębami, należy na nie założyć osłonę (Rys. N).
- Urządzenie należy przechowywać w suchym i przewiewnym miejscu niedostępnym dla dzieci: albo pod kluczem, albo wystarczająco wysoko. Urządzenia nie należy przechowywać na nawozach lub w ich pobliżu, to samo dotyczy podłoży zanieczyszczonych benzyną i substancjami chemicznymi.

UWAGA: Nie należy używać kosi z tęym lub uszkodzonym ostrzem tnącym. Mogłoby to doprowadzić do przecięcia i spowodować, że efekty cięcia narzędziem byłyby niezadowolające.

Ochrona środowiska



Urządzeń elektrycznych nie należy wyrzucać razem z nieposortowanymi odpadami komunalnymi, należy korzystać z oddzielnych punktów zbierania odpadów.

Zgodnie z dyrektywami Wspólnoty Europejskiej, odpowiednio nr 2012/19/WE i 2006/66/WE, urządzenia elektryczne i elektroniczne nienadające się dłużej do użycia oraz uszkodzone lub zużyte akumulatory/baterie trzeba zbierać oddzielnie.

Wyrzucanie urządzeń elektrycznych na wysypisko grozi wyciekami niebezpiecznych substancji do wód gruntowych i przedostaniem się ich do łańcucha pokarmowego, ze szkodą dla zdrowia i jakości życia użytkownika.

ROZWIĄZYWANIE PROBLEMÓW

PROBLEM	PRZYCZYNA	ROZWIĄZANIE
Nie udaje się włączyć urządzenia.	<ul style="list-style-type: none"> ■ Do kosy do zarośli nie podłączono akumulatora lub kosa i akumulator nie kontaktują. ■ Akumulator jest wyczerpany. ■ Przed wciśnięciem dźwigni przełączających nie przesunęto przycisku odblokowującego w pozycję „Wł.”. 	<ul style="list-style-type: none"> ■ Ponownie włożyć wtyczkę akumulatora do kosy. ■ Naładować akumulator odpowiednią ładowarką. ■ Przed użyciem kosy upewnić się, że przycisk blokady jest odblokowany.
Urządzenie przestaje pracować.	<ul style="list-style-type: none"> ■ Akumulator lub kosa do zarośli są zbyt gorące. ■ Kosa do zarośli jest przeciążona. ■ Akumulator jest odłączony od narzędzia. ■ Akumulator jest rozładowany. 	<ul style="list-style-type: none"> ■ Pozwolić, aby akumulator lub kosa ostygły do zwykłej temperatury. ■ Gdy tylko obciążenie zostanie usunięte, narzędzie wznowi pracę. W przypadku pracy ciągłej należy zmniejszyć obciążenie narzędzia. ■ Ponownie założyć akumulator. ■ Naładować akumulator odpowiednią ładowarką.
Nadmierne drgania lub hałas.	<ul style="list-style-type: none"> ■ Sucha przekładnia ■ Niewyważona żyłka tnąca. ■ Ostrze z 3 zębami jest skrzywione lub uszkodzone. 	<ul style="list-style-type: none"> ■ Zdjąć śrubę uszczelniającą i dolać olej smarowy. ■ Lekko uderzyć głowicą o ziemię w czasie, gdy kosa pracuje. ■ Wymienić ostrze na nowe.
Nie można wysunąć żyłki.	<ul style="list-style-type: none"> ■ Żyłka w głowicy skończyła się. ■ Żyłka nie jest prawidłowo zainstalowana. 	<ul style="list-style-type: none"> ■ Założyć nową żyłkę w kosie do zarośli. ■ Wyjąć żyłkę i założyć ją ponownie.

PL

GWARANCJA

POLITYKA GWARANCYJNA EGO

W celu zapoznania się z wszystkimi warunkami polityki gwarancyjnej EGO prosimy odwiedzić stronę egopowerplus.com.

PŘEČTĚTE SI VŠECHNY POKYNY!



PŘEČTĚTE SI NÁVOD K OBSLUZE

VAROVÁNÍ: Z důvodu bezpečnosti by měl všechny opravy a výměny provádět kvalifikovaný servisní technik.

BEZPEČNOSTNÍ SYMBOLY

Účelem bezpečnostních symbolů je upoutat vaši pozornost k případným nebezpečím. Bezpečnostní symboly a jejich vysvětlení vyžadují vaši zvýšenou pozornost a porozumění. Výstražné symboly samy o sobě nevylučují žádné nebezpečí. Pokyny a varování nejsou náhradou vhodných opatření pro prevenci úrazů.

VAROVÁNÍ: Před použitím tohoto nástroje si přečtěte a seznámte se se všemi bezpečnostními pokyny v tomto návodu k obsluze včetně veškerých výstražných symbolů jako např. „**NEBEZPEČÍ**“, „**VAROVÁNÍ**“ a „**UPOZORNĚNÍ**“. Nedodržení níže uvedených pokynů může mít za následek úraz elektrickým proudem, požár anebo vážná poranění osob.

CZ

VÝZNAM SYMBOLŮ

BEZPEČNOSTNÍ VÝSTRAŽNÝ SYMBOL: Označuje **NEBEZPEČÍ**, **VAROVÁNÍ** nebo **UPOZORNĚNÍ**, který může být použit ve spojení s jinými symboly nebo piktogramy.

BEZPEČNOSTNÍ POKYNY

Na této stránce jsou zobrazeny a popsány bezpečnostní symboly, které se mohou objevit na výrobku. Před montáží a provozem si přečtěte, seznámte se a dodržujte veškeré pokyny ke stroji.

	Bezpečnostní upozornění	Upozorňuje na možné riziko úrazu.
	Přečtěte si návod k obsluze	Z důvodu snížení rizika úrazu si musí uživatel před použitím tohoto výrobku přečíst a seznámit se s návodem k obsluze.
	Používejte ochranu očí	Vždy noste ochranné brýle, ochranné brýle s bočními kryty nebo obličejový štít při použití tohoto výrobku.
	Používejte ochranu sluchu.	Vždy používejte ochranu sluchu (špunty do uší nebo sluchátka), která chrání váš sluch.
	Používejte ochranu hlavy.	K ochraně hlavy používejte schválenou pevnou ochrannou přilbu.
	Používejte ochranné rukavice.	Chraňte své ruce rukavicemi při manipulaci s čepeli nebo chráničem čepule. Odolné protiskluzové rukavice zlepšují váš úchop a chrání ruce.
	Používejte ochrannou obuv.	Při použití tohoto zařízení noste protiskluzovou bezpečnostní obuv.
	Dejte si pozor na zpětný ráz.	Upozoměte obsluhu na nebezpečí zpětného rázu.
	Odraz a ostatní osoby v bezpečné vzdálenosti	Vymřštěné objekty se mohou odrazit a mít za následek zranění osob nebo poškození majetku. Když křovinořez používáte, udržujte od ostatních osob a domácích zvířat bezpečnou vzdálenost.

	Udržujte ostatní osoby v bezpečné vzdálenosti.	Když strunovou sekačku používáte, udržujte od ostatních osob a domácích zvířat bezpečnou vzdálenost aspoň 15 m.
	Bez kulaté čepele	Neinstalujte kulaté řezací čepele.
	Nevystavujte dešti.	Nepoužívejte ani nenechávejte venku na dešti.
	CE	Tento výrobek je v souladu s platnými směnicemi ES.
	WEEE	Odpadní elektrické výrobky se nesmí likvidovat s domovním odpadem. Odevzdejte do autorizovaného recyklačního střediska.
	Hlučnost	Garantovaná hladina akustického výkonu. Emise hluku do prostředí dle direktivy Evropského společenství.
V	Voltů	Napětí
	Stejnoseměrný proud	Druh nebo vlastnosti proudu
n_0	Rychlost při chodu naprázdno	Otáčky při chodu naprázdno
min^{-1}	Za minutu	Otáčky za minutu

OBCENÁ BEZPEČNOSTNÍ VAROVÁNÍ PRO PRÁCI S ELEKTRICKÝM NÁŘADÍM

VAROVÁNÍ: Přečtěte si všechny bezpečnostní výstrahy, pokyny, ilustrace a technické údaje dodané s tímto elektrickým nářadím. Nedodržení všech níže uvedených pokynů může vést k úrazu elektrickým proudem, požáru a / nebo vážnému úrazu!

Všechna varování a pokyny si uschovejte pro budoucí použití.

Termín „elektrické nářadí“ ve varováních odkazuje na vaše elektrické (s kabelem) nebo akumulátorové (bez kabelu) elektrické nářadí.

BEZPEČNOST NA PRACOVÍŠTI

- **Udržujte pracovní prostor v čistotě a dobře osvětlený.** Nepořádek nebo neosvětlené pracovní oblasti mohou vést k úrazům.
- **Neppracujte s elektrickým nářadím ve výbušném prostředí, například v přítomnosti hořlavých kapalin, plynů nebo prachu.** Elektrické nářadí je zdrojem jiskření, které může zapálit prach nebo výpar.
- **Při práci s elektrickým nářadím udržujte děti a přihlížející osoby v bezpečné vzdálenosti.** Nesoustředěnost může způsobit ztrátu kontroly.

BEZPEČNOST OSOB

- **Zůstaňte stále pozorní, sledujte, co děláte a používejte zdravý rozum při práci s elektrickým nářadím. Nepoužívejte elektrické nářadí, jste-li unaveni nebo pod vlivem drog, alkoholu nebo léků.** Jediná chvilka nepozornosti při práci s elektrickým nářadím může mít za následek vážný úraz.
- **Používejte osobní ochranné pracovní prostředky.** Vždy používejte ochranu očí. Ochranné pomůcky, jako např. respirátor, protiskluzová bezpečnostní obuv, pevná přilba nebo chrániče sluchu používané ve vhodném prostředí sníží riziko úrazu.
- **Zabraňte náhodnému spuštění. Před připojením ke zdroji napětí a/nebo akumulátoru, zvednutím nebo přenášením nářadí se ujistěte, že spínač je ve vypnuté poloze.** Přenášení elektrického nářadí s prstem na spínači, nebo zapojování elektrického nářadí, které má zapnutý spínač, může snadno způsobit nehodu či úraz.
- **Před zapnutím elektrického nářadí odstraňte seřizovací klíče nebo klíče.** Nástroj nebo klíč, který ponecháte připevněn k otáčející se části elektrického nářadí, může způsobit osobní zranění.

- **Nepřeceňujte se.** Vždy udržujte pevný postoj a rovnováhu. To umožňuje lepší ovladatelnost nářadí v neočekávaných situacích.
- **Vhodně se oblékejte.** Nenoste volný oděv ani šperky. Udržujte své vlasy, oblečení a rukavice mimo dosah pohyblivých se částí. Volný oděv, šperky nebo dlouhé vlasy se mohou zachytit do pohyblivých se dílů.
- **Pokud je zařízení vybaveno adaptérem pro připojení odsávání prachu a sběrnými zařízeními, zajistěte jejich správné připojení a řádnou funkci.** Použití zařízení k odsávání prachu může snížit rizika spojená s prachem.
- **Nedovolte, abyste se po získání zkušeností častým používáním nástrojů stali neobezřetnými a ignorovali zásady bezpečnosti.** Nedbalá činnost může způsobit vážné zranění za zlomek sekundy.

POUŽITÍ A PÉČE O ELEKTRICKÉ NÁŘADÍ

- **Netlačte příliš na nářadí.** Použijte správný typ nářadí pro vaši aplikaci. Správné elektrické nářadí bude pracovat lépe a bezpečněji rychleji, pro kterou bylo navrženo.
- **Nepoužívejte nářadí, pokud ho spínač nezapne a nevypne.** Jakékoliv elektrické nářadí, které nelze ovládat spínačem, je nebezpečné a musí být opraveno.
- **Uložte elektrické nářadí mimo dosah dětí a nedovolte ostatním osobám, které nejsou seznámeny s elektrickým nářadím nebo s tímto návodem, aby s nářadím pracovali.** Elektrické nářadí se v rukou nekalifikovaných osob stává nebezpečným.
- **Udržujte elektrické nářadí a příslušenství.** Zkontrolujte vychýlení či zaseknutí pohyblivých částí, poškození jednotlivých dílů a jiné okolnosti, které mohou ovlivnit chod nářadí. Je-li nářadí poškozeno, nechejte ho před použitím opravit. Mnoho nehod je způsobeno nedostatečnou údržbou nářadí.
- **Udržujte řezné nástroje ostré a čisté.** Rádně udržované řezné nástroje s ostrými řeznými břity jsou méně náchylné k zanášení nečistotami a lépe se ovládají.
- **Používejte elektrické nářadí, příslušenství a nástrojové bity atd. v souladu s těmito pokyny s přihlédnutím k pracovním podmínkám a práci, která má být provedena.** Používání elektrického nářadí k činnostem, pro které není určeno, může vést k nebezpečným situacím.
- **Udržujte rukojeti a uchopovací plochy suché, čisté, bez oleje a maziva.** Kluzké držadla a uchopovací plochy neumožňují bezpečnou manipulaci s nástrojem a jeho ovládání v nečekaných situacích.

- **Udržujte kabely mimo pracovní oblast nářadí.** Během provozu nemusí být kabely vidět a mohou být nářadím náhodně poškozeny.

POUŽITÍ A PÉČE O AKUMULÁTOROVÉ NÁŘADÍ

- **Nabíjejte pouze v nabíječe určené výrobcem.** Nabíječka vhodná pro jeden typ akumulátoru může způsobit riziko požáru při použití s jiným akumulátorem.
- **Používejte elektrické nářadí pouze s výslovně určenými akumulátory.** Použití jiných akumulátorů může způsobit riziko úrazu a požáru.
- **Pokud akumulátor nepoužíváte, držte jej z dosahu kovových předmětů, jako jsou kancelářské sponky na papír, mince, klíče, hřebíky, šroubky nebo další drobné kovové předměty, které mohou spojit vývody baterie navzájem.** Zkratování kontaktů baterie může způsobit spálení nebo požár.
- **V nevhodných podmínkách může kapalina unikat z baterie.** Zabraňte kontaktu. Při náhodném kontaktu opláchněte vodou. Při zasažení očí kapalinou vyhledejte lékařskou pomoc. Unikající kapalina z akumulátoru může způsobit podráždění pokožky nebo popáleniny.
- **Nepoužívejte akumulátor nebo nástroj, který je poškozen nebo upraven.** Poškozené nebo upravené baterie mohou mít nepředvídatelné chování, které může vést k požáru, výbuchu nebo nebezpečí zranění.
- **Nevystavujte akumulátor ani nástroj ohni nebo nadměrné teplotě.** Při vystavení ohni nebo teplotě nad 100 °C může dojít k výbuchu.
- **Dodržujte všechny pokyny pro nabíjení a nenabíjejte baterii nebo nástroj mimo rozsah teplot uvedených v pokynech.** Nesprávné nabíjení nebo při teplotách mimo stanovený rozsah může poškodit akumulátor a zvýšit riziko požáru.

SERVIS

- **Světě opravu vašeho elektrického nářadí kvalifikované osobě používající pouze shodné náhradní díly.** Tím zajistíte bezpečnost elektrického nářadí.
- **Nikdy neopravujte poškozené akumulátory.** Servis akumulátorů smí provádět pouze výrobce nebo autorizovaní poskytovatelé služeb.

⚠ VAROVÁNÍ: Přečtěte si všechny bezpečnostní výstrahy, pokyny, ilustrace a technické údaje dodané s tímto elektrickým nářadím. Nedodržení všech níže uvedených pokynů může vést k úrazu elektrickým proudem, požáru a/nebo vážnému úrazu. Všechna varování a pokyny si uschovejte pro budoucí použití.

Všechna varování a pokyny si uschovejte pro budoucí použití.

ŠKOLENÍ

- Pečlivě si přečtěte tyto pokyny. Seznamte se s ovládacími prvky a správným použitím stroje.
- Osoby nebo děti, které se neseznámily s těmito pokyny, nesmí zařízení používat. Místní předpisy mohou omezovat věk obsluhy.
- Nezapomínejte, že obsluha nebo uživatel je zodpovědný za nehody nebo ohrožení jiných osob nebo jejich majetku.

PŘÍPRAVA

- Stroj nikdy nepoužívejte, pokud jsou v blízkosti osoby, zejména děti, nebo domácí zvířata.
- Při práci se strojem vždy používejte ochranu očí a nosťevnou obuv.
- Vzdálenost mezi strojem a ostatními osobami nesmí být menší než 15 m.
- Nikdy neprovozujte stroj, pokud jste unaveni, nemocni nebo pod vlivem alkoholu nebo jiných drog.

OBSLUHA

- Stroj používejte pouze za denního světla nebo při dobrém umělém osvětlení.
- Nikdy stroj nepoužívejte, pokud jsou poškozené kryty nebo štíty, nebo když nejsou instalované.
- Motor zapněte pouze v případě, že jsou ruce a nohy v bezpečné vzdálenosti od řezacího nástroje.
- Stroj vždy odpojte od zdroje napájení (tj. vyjměte akumulátor).
 - kdykoliv je stroj bez dozoru;
 - před odstraněním překážky;
 - před kontrolou, čištěním nebo prací na stroji.
 - po nárazu do cizího tělesa;
 - vždy, když začne stroj abnormálně vibrovat.
- Dávejte pozor na poranění nohou a rukou řezným nástrojem.
- Dbejte, aby větrací otvory byly vždy udržovány v čistotě.

ÚDRŽBA A SKLADOVÁNÍ

- Před provedením údržby nebo čištění stroj vždy odpojte od elektrické sítě (tj. vyjměte akumulátor).
- Používejte pouze náhradní díly a příslušenství doporučené výrobcem.
- Pravidelně stroj kontrolujte a udržujte. Opravu stroje svěťte pouze autorizovanému opraváři.
- Pokud se nepoužívá, skladujte stroj mimo dosah dětí.

DALŠÍ BEZPEČNOSTNÍ VAROVÁNÍ



- Vyhněte se nebezpečným prostředím – Nepoužívejte přístroje ve vlhkém nebo mokřém prostředí.
- Veškeré kryty musejí být instalovány na příslušných místech a musejí být v dobrém stavu.
- Udržujte ruce a nohy v bezpečné vzdálenosti od řezacího prostoru.
- Pro snížení rizika úrazu nikdy nepracujte na žebříku nebo jiné nestabilní podpoře. Nikdy nedržte řezací jednotku nad úroveň pasu.
- Řezací jednotku kontrolujte v pravidelných intervalech při práci, nebo okamžitě v případě zjevné změny v chodu řezání.
- Pro dosažení nejlepších výsledků baterii nabíjejte na místě, kde je teplota vyšší než 5 ° C a nižší než 40 ° C. Neskladujte ji ve vnějším prostředí ani ve vozidlech.
- Pokud se k vám někdo blíží, okamžitě vypněte motor a řezací jednotku.
- Upozorněte obsluhu na nebezpečí zpětného rázu čepele (pouze u 3-zubé čepele).
 - Ke zpětnému rázu může dojít při kontaktu otáčejícího se ostří s objektem, který není okamžitě přeřiznutý.
 - Zpětný ráz může být dost silný, aby způsobil pohyb přístroje a/nebo provozovatele v libovolném směru a může taky vést ke ztrátě kontroly nad přístrojem.
 - Ke zpětnému rázu může dojít bez varování, jestliže se čepel zadrhne, zastaví nebo zasekne.
 - Zpětný ráz je pravděpodobnější v oblastech, kde je obtížné vidět řezaný materiál.
- Nepřipojujte žádnou čepel na přístroj bez řádné instalace všech potřebných dílů. Pokud se nepoužijí správné díly, může dojít k odletění čepele a vážnému poranění obsluhy a/nebo kolemjdoucích. Vyhodte čepel, které jsou ohnuté, zdeformované, popraskané, rozbité nebo jinak jakkoliv poškozené. Používejte ostré čepel. Tupá čepel se více pravděpodobně zachytí a provede zpětný ráz (pouze u 3-zubé čepele).
- Volnoběžná čepel/struna může způsobit zranění, když se dále otáčí potom, co je motor zastaven nebo spouštěč uvolněn. Dodržujte řádnou kontrolu, dokud čepel/struna zcela nezastaví svoje otáčení.
- Používejte pouze následující EGO akumulátory a nabíječky:

AKUMULÁTOR	NABÍJEČKA
BAX1500	CHX5500E

- Akumulátorové nářadí se nemusí zapojovat do elektrické zásuvky, proto jsou vždy v provozním stavu. Nezapomínejte na možná rizika ani v případě, že je nářadí vypnuté. Dávejte pozor při provádění údržby nebo opravy.
- Nemyjte hadic; dbejte, aby se do motoru a elektrických přípojek nedostala voda.
- Pokud nastane situace, která není popsána v tomto návodu, použijte pečlivý a zdravý úsudek. Obratě se na zákaznické servisní středisko EGO se žádostí o pomoc.

TYTO POKYNY USCHOVEJTE PRO BUDOUCÍ POUŽITÍ!

SPECIFIKACE

Řezací jednotka	Strunová hlava	3-zubá kovová čepel	
Napětí	56V 	56V 	
Otáčky naprázdno	4000-5800 /min	4000-5800 /min	
Doporučená provozní teplota:	0 ° C ~ 40 ° C		
Doporučená skladovací teplota:	- 20 ° C ~ 70 ° C		
Typ žací struny	2,4mm	/	
Řezací čepel	/	ABB1203	
Šířka sekání	38cm	30cm	
Hmotnost	6,8kg	6,46kg	
Měřená hladina akustického výkonu L_{WA}	94,2dB(A) K=1,8dB(A)	96,3dB(A) K=2,1dB(A)	
Hladina akustického tlaku na sluch obsluhy L_{PA}	81,9dB(A) K=2,5dB(A)	83,4dB(A) K=4,1dB(A)	
Zaručená úroveň akustického výkonu L_{WA} (podle 2000/14/ES)	96dB(A)	98dB(A)	
Vibrace a_n	Levá rukojeť	1,9m/s ² K=1,5m/s ²	1,9m/s ² K=1,5m/s ²
	Pravá rukojeť	1,5m/s ² K=1,5m/s ²	1,3m/s ² K=1,5m/s ²

Celková deklarovaná hodnota vibrací byla naměřena podle standardní zkušební metody a lze ji použít ke srovnání s jiným nářadím;

- Celkovou deklarovanou hodnotu vibrací lze použít také k předběžnému stanovení expozičních limitů.

POZNÁMKA: Emise vibrací při konkrétním použití elektrického nářadí se mohou lišit od deklarované hodnoty, při které se nářadí používá; z důvodu ochrany provozovatele by měl uživatel ve skutečných pracovních podmínkách nosit rukavice a chrániče sluchu.

OBSAH BALENÍ

NÁZEV DÍLU	MNOŽSTVÍ
Křovinořez	1
3-zubá čepel s pouzdrém	1
Sestava chrániče	1
Matice	1
Vnější příruba	1
Imbusový klíč	1
Multifunkční klíč	1
Boční opěrka	1
Návod k obsluze	1

POPIS

SEZNAMTE SE KŘOVINOŘEZEM (obr. A)

1. Struna do sekačky
2. Sestava chrániče
3. Hřídel
4. Spouštěč
5. Blokovací tlačítko
6. Křídlový šroub
7. Hák
8. Zdiřka
9. Ochranná deska
10. Pomocná rukojeť
11. Těsnící šroub
12. Otvor pro zajištění hřídele
13. Strunová čepel
14. Příslušenství chrániče
15. 3-zubá čepel
16. Pouzdro křovinořezu
17. Vnější příruba

- 18. Matice
- 19. Multifunkční klíč
- 20. Imbusový klíč
- 21*. Boční opěrka (prodává se odděleně)

VAROVÁNÍ: Nářadí nikdy nepoužívejte bez řádně nainstalovaného chrániče. Chránič musí být vždy na nářadí z důvodu ochrany uživatele.

VAROVÁNÍ: Když je nástroj vybaven strunovou hlavou, musí se namontovat sestava chrániče strunové čepeli na chránič. Nedodržení tohoto pokynu může mít za následek příliš dlouhou řeznou linii a přetížení motoru. Nikdy nepoužívejte strunovou hlavu bez sestavy chrániče.

MONTÁŽ

VAROVÁNÍ: Pokud jsou některé díly poškozené, nebo chybí, nepoužívejte křovinořez, dokud se díly nevymění. Použití tohoto křovinořezu s poškozenými nebo chybějícími díly může vést k vážnému úrazu.

VAROVÁNÍ: Nepokoušejte se křovinořez upravovat ani vytvářet příslušenství, které se k tomuto výrobku nedoporučuje. Každá taková změna nebo úprava je zneužití a může vést k nebezpečné situaci, která může zapříčinit vážný úraz.

VAROVÁNÍ: Vždy používejte pevné rukavice při instalaci nebo odstraňování chrániče nebo provádění jakékoliv údržby na 3-zubé čepeli/vyžínacím kotouči. Dávejte pozor na vyžínací kotouč na sestavě chrániče/3-zubé čepeli a chraňte svoje ruce před poraněním ostřím.

VAROVÁNÍ: Pokud provádíte montáž dílů, úpravy, čištění, nebo foukač nepoužíváte, vždy vyjměte akumulátor, aby nedošlo k neúmyslnému spuštění, které může způsobit vážný úraz.

VAROVÁNÍ: Nářadí nikdy nepoužívejte bez řádně nainstalovaného chrániče a přední pomocné rukojeti. Nedodržení tohoto pokynu může vést k možnému vážnému poranění.

MONTÁŽ A SEŘÍZENÍ POMOČNÉ RUKOJETI

Křovinořez je uložen, jak je znázorněno na obr. B. Nejprve povolte křídlový šroub na spojovacím kloubu a zvedněte pomocnou rukojeť o 180 ° kolem hřídele (obr. C), otočte o 90 ° proti směru hodinových ručiček, aby byla proti strunové hlavě (obr. D). Nakonec ji posuňte dozadu a zpět prodosažení pohodlné pracovní polohy a dotáhněte šroub.

POZNÁMKA: Je povoleno provozování stroje pouze s rukojetí kolmo k hřídeli.

MONTÁŽ KRYTU

Uvolněte a vyjměte dva šrouby z krytu (obr. E), vyrovnějte montážní otvory krytu s montážními otvory a pak zajistěte ochranný kryt na základně hřídele dvěma šrouby společně se dvěma pružnými podložkami (obr. F).

VAROVÁNÍ: Dbejte, aby vnitřní povrch krytu směřoval k řezací hlavě (obr. F a G).

VAROVÁNÍ: Když je křovinořez vybaven strunovou hlavou, musí se namontovat sestava chrániče na chránič. Nedodržení tohoto pokynu může mít za následek příliš dlouhou řeznou linii a přetížení motoru.

VÝMĚNA STRUNOVÉ HLAVY ZA 3-ZUBOU ČEPEL

Seznamte se se strunovou hlavou, která je zobrazená na obr. G. Potom rozmontujte strunovou hlavu a namontujte 3-zubou čepel na křovinořez.

1. Stiskněte uvolňovací západky na držáku cívký a vytáhněte držák cívký tahem směrem ven (obr. H1 a H2).
2. Otočte sestavu horního krytu tak, aby se zarovнала štěrbina v přírubě s otvorem pro zajištění hřídele v převodovce a vložte stabilizátor do otvoru (obr. H3).
3. Otáčením klíče ve směru hodinových ručiček vyjměte matici a sestavu horního krytu (obr. H4).
4. Odstraňte příslušenství chrániče uvolněním tří šroubů s podložkou (obr. H5).
5. Čepel je dodávána s pouzdrem. Před montáží čepel na křovinořez sundejte pouzdro uvolněním upínacího drátu z háčku na pouzdře (obr. I1).

Opis částí na obr. G a I1 viz níže:

G-1	Vnitřní příruba	G-6	Řezací struna
G-2	Kryt příruby	G-7	Držák cívký
G-3	Horní kryt ASSY	G-8	Dolní kryt ASSY
G-4	Matice	I-1	Upínací drát
G-5	Pružina	I-2	Háček

POZNÁMKA: Nasaďte si rukavice před jakoukoli činností s 3-zubou čepelí jako ochranu před zraněním.

6. Namontujte vnitřní přírubu a kryt příruby na místo (obr. I2).
7. Namontujte čepel na hřídel motoru tak, aby povrch čepel byl v jedné rovině s povrchem vyboulení vnitřní příruby. Namontujte vnější přírubu a matici (obr. I3). Utáhněte předběžně matici PROTI SMĚRU hodinových ručiček rukou.

- Položte převodovou skříň na pevnou podložku pro podporu. S jednou rukou přidržíte hřídel křovinořezu a druhou rukou uchopíte multifunkční klíč a utáhněte matici ve směru šipky vyznačené na vnější přírubě (obr. I4).

Výměna 3-zubé čepele se strunovou hlavou

Seznamte se s řezací jednotkou 3-zubé čepele podle obr. J1. Potom rozmontujte 3-zubou čepel a namontujte strunovou hlavu na křovinořez.

- Otočte čepel tak, aby se zarovнала štěrbiná v přírubě s otvorem pro zajištění hřídele v převodovce a vložte stabilizátor do otvoru.
- Položte převodovou skříň na pevnou podložku pro podporu. Jednou rukou držte hřídel křovinořezu a druhou rukou uchopíte multifunkční klíč a uvolněte matici ve směru hodinových ručiček.
- Vyjměte matici, vnější přírubu, čepel, vnitřní kryt příruby a vnitřní přírubu z křovinořezu (obr. J2).

Pro popis dílů viz obr. J1, J3 a J7:

J-1	Hřídel	J-6	Matice
J-2	Vnitřní příruba	J-7	Drážka v přírubě
J-3	Kryt příruby	J-8	Pružina
J-4	3-zubá čepel	J-9	Zářez
J-5	Vnější příruba	J-10	Očko

POZNÁMKA: Pokud se 3-zubá čepel nepoužívá, umístěte čepel do pouzdra, aby nedošlo k poranění osob.

- Namontujte příslušenství chrániče na křovinořez pomocí třech šroubů s podložkou.
- Namontujte dolní kryt na převodovkovou skříň utažením matice a umístěte pružinu na její místo (obr. J3).
- Přeložte a naviňte strunu na cívku, jak je znázorněno na obr. T a U. Pak provlékněte konce struny dvěma protilehlými zářezy v cívce (obr. J5) a nasaďte cívku na držák tak, aby byly zářezy vyrovnané s očky (obr. J7). Nakonec srovnějte drážky držáku se západkami na spodní straně cívky a zatlačte držák rovnoměrně dolů tak, aby zapadl na místo (obr. J6).

POZNÁMKA: Pokud nenavínete strunu v uvedeném směru, nebude hlava sekačky pracovat správně.

POUŽITÍ

VAROVÁNÍ: Dbejte, abyste se po seznámení s výrobkem nestali neopatrní. Nezapomínejte, že stačí chvíle nepozornosti a může se stát vážný úraz.

VAROVÁNÍ: Vždy používejte ochranu zraku spolu s chrániči sluchu. Pokud tak neučiníte, může dojít k vymrštění předmětu do očí, nebo případně jiným vážným úrazům.

VAROVÁNÍ: Nepoužívejte nástavce nebo příslušenství, které nedoporučuje výrobce tohoto výrobku. Použití nedoporučených nástavců a příslušenství může vést k vážnému úrazu.

DRŽENÍ KŘOVINOŘEZU

Před připojením závodové baterie na křovinořez si závodovou baterii dejte na záda a namontujte boční opěrku a postroj podle příručky BAX1500 a AHP1500.

Připojte křovinořez pomocí boční opěrky připojením háčku k montážnímu otvoru (obr. K). Na hřídeli je 8 otvorů. Vybete si optimální otvor pro pohodlný provoz.

Držte strunovou sekačku oběma rukama na pravé straně těla. Strunová hlava nebo čepel má být rovnoběžná se zemí ve správné řezací vzdálenosti, aniž by se operátor nakláněl.

Uvolnění křovinořezu lze dosáhnout dvěma způsoby. Uvolněte hrudníkové a řemenové přezky (obr. L1) nebo stiskněte háček boční opěrky a oddělte jej od montážního otvoru na hřídeli.

VAROVÁNÍ: Pokud dojde k nouzové situaci, uvolnění hrudníkových a řemenových spon je nejrychlejší metoda uvolnění křovinořezu.

VAROVÁNÍ: Nepoužívejte současně jednoduchý a zdvojený ramenní popruh se závodovou baterií.

Instalace akumulátoru (obr. L2)

Zarovnejte ▲ zástrčky s ▲ křovinořezem. Zasuňte zástrčku do stroje, dokud zelené těsnění zcela nezmizí do zásuvky.

Odstranění

Uvolněte kabel akumulátoru z montážní drážky a vytáhněte zástrčku z křovinořezu.

SPUŠTĚNÍ/VYPNUTÍ KŘOVINOŘEZU

Spuštění

Zatlačte blokovací tlačítko do polohy „ON“ (obr. M). Posuňte malou spoušť nahoru a stisknutím spínače spustíte křovinořez. Odlišný tlak na spouštěč způsobí proměnlivou rychlost otáčení řezací jednotky.

Obr. L1 a M s popisem dílů:

L-1	Hrudní spona	M-1	Blokovací tlačítko
L-2	Řemenová spona	M-2	Malá spoušť
L-3	Háček	M-3	Spínač

Zastavení

Uvolněte spínač a zatlačte blokovací tlačítko zpět do polohy „OFF“.

VAROVÁNÍ: Při přestávce a po skončení práce vždy vyjměte akumulátor ze strunové sekačky.

POUŽÍVÁNÍ KŘOVINOŘEZU

VAROVÁNÍ: Pro práci s křovinořezem se vhodně oblékněte, abyste snížili riziko úrazu. Nenoste volný oděv ani šperky. Používejte ochranu očí a chrániče sluchu. Noste odolné, dlouhé kalhoty, pevné boty a rukavice. Nenoste krátké kalhoty, sandály ani nechodte bosí. Před uvedením do provozu se rozhlédněte kolem sebe s cílem zajistit bezpečnost pracovního prostoru bez jiných lidí, zvířat nebo jakýchkoliv cizích předmětů. Ujistěte se, že jsou nejméně ve vzdálenosti 15 m. Používejte ochranu očí, správné oblečení a vyvážené postavení.

Před každým použitím zkontrolujte poškozené/opotřebené díly. Zkontrolujte strunovou hlavu, 3-zubou čepel, křyt, příslušenství krytu a přední pomocnou rukojeť a vyměňte díly, které jsou prasklé, zdeformované, ohnuté nebo jinak poškozené. Vyžinací kotouč na krajji příslušenství krytu se může časem ztupit. Doporučujeme vyžinací kotouč pravidelně brousit pilníkem, nebo ho vyměnit za nový.

Po každém použití důkladně vyčistěte křovinořez.

SE STRUNOVOU HLAVOU

Nastavení délky žací struny

Strunová hlava umožňuje obsluhu více vysunut žací strunu bez zastavení motoru. Když se struna roztřípí nebo opotřebí, lze při práci se sekačkou vysunout další část struny lehkým poklepáním na regulátor struny o zem.

POZNÁMKA: Vysouvání struny se stává obtížnějším se zkracováním žací struny.

VAROVÁNÍ: Nevýjímte ani neupravujte sestavu vyžinacího kotouče. Nadměrná délka struny způsobí přehřátí motoru, což může vést k vážnému úrazu.

Výměna struny

VAROVÁNÍ: Nikdy nepoužívejte kovem zesílené struny, dráty, nebo lana atd. Mohou se ulomit a stát se nebezpečnými projektily.

Stiskněte uvolňovací západky na držáku cívky a vytáhněte držák cívky ven (obr. H1 a H2). Postupujte podle kroku 6 části „VÝMĚNA 3-ZUBÉ ČEPELE SE STRUNOVOU HLAVOU“ pro montáž nové řezací struny na křovinořez.

Použití 3-zubé čepel

VAROVÁNÍ: Když chcete ořezat divoký porost a křoviny, snižte rotující 3-zubou čepel k porostu, aby se dosáhlo účinku sekání. Použijte křovinořez jako kosu (pojiždějte vpravo a vlevo) na úrovni terénu. Nedržte řezací jednotku nad úrovní pasu.

VAROVÁNÍ: Čím výše je řezací jednotka nad zemí, tím větší je riziko zranění z řízků vymrštěných do stran.

VAROVÁNÍ: Při řezání mladých porostů nebo jiných dřevitých materiálů až do 2 cm v průměru použijte levou stranu čepel, aby se zabránilo situacím se zpětným rázem. Nepokoušejte se řezat dřevní hmoty s větším průměrem, protože se čepel může zachytit nebo šknout křovinořez dopředu. Mohlo by dojít k poškození čepel nebo křovinořezu nebo ke ztrátě kontroly nad křovinořezem, což vede ke zranění osob.

VAROVÁNÍ: Nesprávné použití čepele může vést k jejímu prasknutí, odštěpení nebo roztržení. Vymrštěné části můžou vážně poranit obsluhu či kolemjdoucího. Aby se snížilo riziko poranění osob, je nutné přijmout následující opatření:

- Vyhýbejte se kontaktu s tvrdými nebo cizími pevnými objekty, jako jsou kameny, skály nebo kusy kovu.
- Nikdy neřežte dřevo nebo keře s průměrem kmene více než 2 cm.
- Kontrolujte čepel v pravidelných krátkých intervalech na poškození. Nepokračujte v práci s poškozenou čepelí.
- Pravidelně brusťe čepel (pokud se nápadně otupila) a mějte ji vyváženou v případě potřeby (provádí pouze kvalifikovaný servisní technik).

Zpětný ráz čepele

Buďte velmi opatrní při použití 3-zubé čepele s tímto nářadím. Zpětný ráz je reakce, která může nastat, když se otáčející čepel dostane do kontaktu s něčím, co nedokáže přežít. Tento kontakt může způsobit, že čepel se na okamžik zastaví a najednou „odhodí“ přístroj do větší vzdálenosti od předmětu, který byl zasažen. Tato reakce může být dostatečně prudká, aby způsobila ztrátu kontroly obsluhy nad přístrojem. Ke zpětnému rázu může dojít bez varování, jestliže se čepel zadrhne, zastaví nebo zasekne. K tomu může častěji dojít v oblastech, kde je obtížné vidět řezaný materiál. Pro jednoduchost a bezpečnost řezání se přibližujte k řezané plevě s křovinořezem zprava doleva. V případě kontaktu s neočekávaným objektem nebo dřevěným špalkem by tato praxe mohla minimalizovat zpětný ráz čepele.

ÚDRŽBA

VAROVÁNÍ: Před kontrolou, čištěním nebo údržbou přístroje zastavte motor, počkejte, až se všechny pohyblivé díly zastaví a vyjměte baterii. Nedodržení těchto instrukcí může vést k vážnému zranění nebo poškození majetku.

VAROVÁNÍ: Při opravách používejte pouze originální náhradní díly. Použití jiných dílů může být rizikem nebo způsobit poškození výrobku. Z důvodu bezpečnosti by měl všechny opravy provádět kvalifikovaný servisní technik.

CELKOVÁ ÚDRŽBA

K čištění plastových dílů nepoužívejte rozpouštědla. Většina plastů je náchylná k poškození různými typy komerčních rozpouštědel a jejich použití je může poškodit. K odstranění nečistot, prachu, oleje, maziva atd. použijte čistý hadr.

ČIŠTĚNÍ STROJE

■ Po každém použití 3-zubé čepeli/strunové hlavy odstraňte měkkým kartáčkem suť, ucpanou zeminu nebo trávu na čepeli a chrániči.

POZNÁMKA: Když se vyžínací čepel otupí, nechte čepel zostřít pouze u kvalifikovaného servisního technika, nebo vyměňte podle potřeby za novou vyžínací čepel.

- Po každém použití křovinořezu vyčistěte řezací jednotku vlhkým hadříkem s jemným čisticím prostředkem.
- Na plastové pouzdro nebo rukojeť nepoužívejte žádné silné čisticí prostředky. Mohou být poškozeny některými aromatickými oleji, jako např. borovicovým nebo citronovým a rozpouštědly, jako např. petrolej. Vlhkost může rovněž způsobit riziko úrazu elektrickým proudem. Veškerou vlhkost setřete suchým měkkým hadrem.
- K čištění větracích otvorů na zadní části pouzdra použijte malý kartáč nebo malý vysavač.

MAZÁNÍ PŘEVODOVÉ SKŘÍŇE

Pro nejlepší provoz a delší životnost mažte převodovou skříň speciálním mazivem (pokaždé přibližně 4 - 5 g) po každých 50 hodinách provozu.

Speciální mazivo musí splňovat následující požadavky.

1. Patří do DIN51818: Stupeň kuželové penetrace NLGI-1.
2. Mazivo na bázi esteru.
3. Vynikající spouštění při nízkých teplotách, EP, mechanický stříh, odolnost proti otěru a vlastnosti oxidativní stability.
4. Provozní teplota musí být od -40 do 180 °C.

Odpojte zástrčku akumulátoru a těsnici šroub. Mažte převodovou skříň přes otvor pro olej.

VAROVÁNÍ: Mazání neprovádějte, když je křovinořez stále připojen k baterii nebo je v provozu.

SKLADOVÁNÍ STROJE

- Vyměte akumulátor z nářadí.
- Použijte pevné rukavice pro důkladné vyčištění přístroje.
- Založte pouzdro čepele na 3-zubou čepel pro bezpečné uložení (obr. N).
- Nářadí skladujte na suchém, dobře větraném, uzamčeném nebo vyvýšeném místě mimo dosah dětí. Nářadí neskladujte v blízkosti hnojiv, benzinu nebo jiných chemických látek.

POZNÁMKA: Neprovazujte plotové nůžky s tupou nebo poškozenou střížnou lištou. Může to způsobit přetížení a neuspokojivé výsledky řezání.

Ochrana životního prostředí



Nevyhazujte elektrické spotřebiče jako netříděný komunální odpad, použijte oddělené sběrné zařízení.

Podle směrnice Evropského parlamentu a Rady 2012/19/EU se musí odpadní elektrická a elektronická zařízení a podle směrnice 2006/66/ES vadné nebo použité akumulátory/baterie sbírat odděleně.

Pokud se elektrická zařízení likvidují na zavážkách nebo skládkách, mohou do podzemní vody prosáknout nebezpečné látky, dostat se do potravního řetězce a poškodit tak vaše zdraví a zdravotní stav.

ODSTRAŇOVÁNÍ PROBLÉMŮ

PROBLÉM	PŘÍČINA	ŘEŠENÍ
Nepodaří se spustit	<ul style="list-style-type: none"> ■ Akumulátor není připojen ke křovinořezu nebo není žádný elektrický kontakt mezi křovinořezem a baterií. ■ Akumulátor je vybitý. ■ Blokovací tlačítko nebylo posunuto do polohy „ON“ před stlačením spínače. 	<ul style="list-style-type: none"> ■ Znovu vložte zástrčku akumulátoru do křovinořezu ■ Nabijte akumulátor s určenou nabíječkou. ■ Před použitím nůžek zkontrolujte, zda je blokovací tlačítko odemčeno.
Přestane pracovat.	<ul style="list-style-type: none"> ■ Akumulátor nebo křovinořez jsou příliš horké.. ■ Křovinořez je přetížen. ■ Akumulátor je odpojený od nářadí. ■ Akumulátor je vybitý. 	<ul style="list-style-type: none"> ■ Nechejte akumulátor nebo plotové nůžky zchladnout na normální teplotu. ■ Stroj se zotaví po odstranění zátěže. Pro kontinuální práci snižte zatížení stroje. ■ Znovu nainstalujte akumulátor. ■ Nabijte akumulátor s určenou nabíječkou.
Nadměrné vibrace nebo hluk.	<ul style="list-style-type: none"> ■ Suchá převodovka ■ Nevyvážená řezací struna. ■ 3-zubá čepel je ohnutá nebo poškozená 	<ul style="list-style-type: none"> ■ Odstraňte těsnící šroub a přidejte mazací olej. ■ Při práci se sekačkou lehce poklepejte na regulátor struny o zem. ■ Vyměňte za novou čepel.
Řezací strunu nelze uvolnit.	<ul style="list-style-type: none"> ■ Struna ve strunové hlavě byla vyčerpána. ■ Řezací struna nebyla správně nainstalována. 	<ul style="list-style-type: none"> ■ Namontujte novou řezací strunu do křovinořezu. ■ Odstraňte řezací strunu a znovu vložte řezací strunu.

CZ

ZÁRUKA

ZÁRUKA SPOLEČNOSTI EGO

Úplné záruční podmínky společnosti EGO naleznete na webové stránce egopowerplus.com.

PREČÍTAJTE SI VŠETKY POKYNY!



PREČÍTAJTE SI NÁVOD NA OBSLUHU.

VAROVANIE: Pre zaistenie bezpečnosti a spoľahlivosti je nevyhnutné, aby všetky opravy a výmeny vykonával len kvalifikovaný servisný technik.

BEZPEČNOSTNÉ SYMBOLY

Účelom bezpečnostných symbolov je upozorniť vás na možné nebezpečenstvá. Venujte príslušnú pozornosť a pochopte bezpečnostné symboly a ich vysvetlenia. Varovné symboly, samy o sebe, nedokážu eliminovať nebezpečenstvo. Pokyny a varovania, ktoré obsahujú, nie sú náhradou za vhodné opatrenia na prevenciu úrazov.

VAROVANIE: Pred použitím tohto nástroja si prečítajte a pochopte všetky bezpečnostné pokyny v tomto návode na obsluhu, vrátane všetkých bezpečnostných výstražných symbolov, ako sú „**NEBEZPEČENSTVO**“, „**VAROVANIE**“ a „**UPOZORNENIE**“. Nedodržanie nižšie uvedených pokynov môže mať za následok úraz elektrickým prúdom, požiar a/alebo vážne zranenie.

VÝZNAM SYMBOLU

VAROVANIE: Označuje **NEBEZPEČENSTVO**, **VAROVANIE** alebo **UPOZORNENIE**, ktorý môže byť použitý v spojení s inými symbolmi alebo piktogramami.

BEZPEČNOSTNÉ POKYNY

Táto strana zobrazuje a popisuje bezpečnostné symboly, ktoré sa objavujú na tomto výrobku. Pred pokusom o zostavenie a prevádzkovanie si prečítajte, pochopte a dodržiavajte všetky pokyny na stroji.

	Bezpečnostné upozornenie	Upozorňuje na potenciálne nebezpečenstvo úrazu.
	Prečítajte si návod na obsluhu.	Ak chcete znížiť riziko zranenia, používateľ musí pred použitím tohto výrobku prečítať a pochopiť návod na obsluhu.
	Používajte ochranu zraku.	Pri práci s týmto výrobkom vždy nosíte ochranné okuliare alebo ochranné okuliare s postrannými krytmi a celotvárový štít.
	Používajte ochranu sluchu.	Vždy používajte ochranu sluchu (špunty do uší alebo slúchadlá), ktoré chránia váš sluch.
	Používajte ochranu hlavy.	Používajte schválenú bezpečnostnú prilbu na ochranu hlavy.
	Používajte ochranné rukavice.	Chráňte si ruky rukavicami pri manipulácii s čepeľou alebo chráničom čepele. Pevné a protišmykové rukavice zlepšujú uchopenie a chránia ruky.
	Používajte ochrannú obuv.	Pri používaní tohto zariadenia nosíte protišmykovú bezpečnostnú obuv.
	Pozor na spätný ráz	Upozorníte obsluhu na nebezpečenstvo spätného rázu.

SK

	Odzraz a ostatné osoby v bezpečnej vzdialenosti	Vymrštené objekty sa môžu odraziť a mať za následok zranenie osôb alebo poškodenie majetku. Keď krovinores používate, udržiajte od ostatných osôb a domácich zvierat bezpečnú vzdialenosť.
	Udržiavajte okolostojace osoby v bezpečnej vzdialenosti.	Zabezpečte, aby ostatní ľudia a domáce zvieratá zostali vo vzdialenosti aspoň 15m od strunovej kosačky, keď sa používa.
	Bez okrúhlej čepele	Neinštalujte okrúhle rezacie čepele.
	Nevystavujte dažďu.	Nepoužívajte ani nenechávajte vonku na dažďi.
	CE	Tento výrobok je v súlade s platnými smericami ES.
	WEEE	Nepotrebné elektrické výrobky sa nesmú likvidovať spolu s domovým odpadom. Odovzdajte do autorizovaného recyklačného strediska.
	Hlučnosť	Garantovaná hladina akustického výkonu. Emisie hluku do prostredia podľa smernice Európskeho spoločenstva.
V	Volt	Napätie
	Jednosmerný prúd	Typ alebo charakteristika prúdu

n_0	Rýchlosť bez zataženia	Rýchlosť otáčania, bez záťaže
min ⁻¹	Za minútu	Otáčky za minútu

VŠEOBECNÉ BEZPEČNOSTNÉ UPOZORNENIA PRE ELEKTRICKÉ NÁRADIE

VAROVANIE: Prečítajte si všetky bezpečnostné výstrahy, pokyny, ilustrácie a technické údaje dodané s týmto elektrickým nástrojom. Nedodržanie nižšie uvedených pokynov môže mať za následok úraz elektrickým prúdom, požiar a/alebo vážne zranenie.

Uchovajte všetky varovania a pokyny pre budúce použitie.

Výraz „elektrické náradie“ vo všetkých varovaniach odkazuje na náradie napájané zo siete (káblom) alebo náradie napájané batériou (bez kábla), ktoré ste si zaobstarali.

BEZPEČNOSŤ PRACOVNÉHO PRIESTORU

- **Udržiavajte pracovisko čisté a dobre osvetlené.** Neporiadok a tmavé priestory vedú k úrazom.
- **Nepoužívajte elektrické náradie vo výbušnom prostredí, napríklad v prítomnosti horľavých kvapalín, plynov alebo prachu.** Elektrické náradie vytvára iskry, ktoré môžu zapáliť prach alebo výpary.
- **Pri používaní elektrického náradia udržiavajte deti a okolostojace osoby mimo pracoviska.** Rozptýlenie môže spôsobiť stratu kontroly.

BEZPEČNOSŤ OSÔB

- **Buďte pozorní, sledujte to, čo robíte a používajte zdravý rozum pri práci s elektrickým náradím. Nepoužívajte elektrické náradie, ak ste unavení alebo pod vplyvom drog, alkoholu alebo liekov.** Chvilka nepozornosti pri práci s náradím môže viesť k vážnemu úrazu.
- **Používajte osobné ochranné pomôcky.** Vždy používajte ochranu očí. Ochranné prostriedky ako respirátor, protišmyková bezpečnostná obuv, prilba alebo chrániče sluchu použité za vhodných podmienok znižujú nebezpečenstvo zranenia.
- **Zabráňte náhodnému spusteniu.** Pred pripojením k zdroju napájania a/alebo akumulátoru, pri zdvíhaní alebo prenášaní nástroja sa uistite, že prepínač je vo vypnutej polohe. Prenášanie elektrického náradia s prstom na vypínači alebo aktivácia elektrického náradia, ktorý má zapnutý vypínač môže viesť k úrazu.

- Pred zapnutím elektrického náradia odstráňte akékoľvek nastavovacie nástroje alebo kľúče. Nástroj alebo kľúč, ktorý zostane pripojený na rotujúcu časť stroja, môže spôsobiť zranenie.
- Neprečunujte sa. Pri práci vždy dodržujte správny postoj a rovnováhu. Umožňuje to lepšiu kontrolu elektrického náradia v neočakávaných situáciách.
- Vhodne sa oblečte. Nenoste šperky alebo voľný odev. Udržujte vlasy, oblečenie a rukavice v dostatočnej vzdialenosti od pohybujúcich sa dielov. Voľný odev, šperky alebo dlhé vlasy môžu byť zachytené pohybujúcimi sa dielmi.
- Pokiaľ je náradie vybavené zariadením na zachytávanie prachu a úlomkov materiálu, skontrolujte, či je k náradiu správne pripojené. Použitie odsávania prachu môže znížiť nebezpečenstvo, ktoré súvisí s prachom.
- Nedovoľte, aby ste sa po získaní skúsenosti častým používaním nástrojov stali neobozretnými a ignorovali zásady bezpečnosti. Nedbalá činnosť môže spôsobiť vážne zranenie za zlomok sekundy.

POUŽITIE ELEKTRICKÉHO NÁRADIA A STAROSTLIVOSŤ

- **Netlačte na elektrické náradie. Používajte správne náradie na vašu prácu.** Správne elektrické náradie bude pracovať lepšie a bezpečnejšie pri rýchlosti, na ktorú bolo určené.
 - **Nepoužívajte elektrické náradie v prípade, že vypínač nie je možné zapnúť a vypnúť.** Akékoľvek elektrické náradie, ktoré sa nedá ovládať vypínačom je nebezpečné a musí sa opraviť.
 - **Uchovávajte nepoužívané elektronáradie mimo dosahu detí a nedovoľte, aby osoby neoboznamené s elektrickým náradím alebo s týmito pokynmi náradie používali.** Elektrické náradie je nebezpečné, ak ho používajú neskúsené osoby.
 - **Udržujte elektrické náradie a príslušenstvo. Skontrolujte nastavenie pohyblivých častí, poškodenie dielov a akékoľvek ďalšie okolnosti, ktoré môžu mať vplyv na funkciu elektrického náradia. Ak je elektrické náradie poškodené, nechajte ho pred použitím opraviť.** Vďaka úrazov je zapríčinených zle udržiavaným náradím.
 - **Rezacie nástroje udržiavajte ostré a čisté.** Starostlivo ošetrované rezné nástroje s ostrými čepeľami menej pravdepodobne uviaznu a jednoduchšie sa ovládajú.
- **Používajte elektronáradie, príslušenstvo, násady apod. podľa týchto pokynov a rešpektujte pritom pracovné podmienky a vykonávanú činnosť.** Použitie elektrického náradia na iné ako určené účely môže viesť k nebezpečným situáciám.
 - **Udržujte rukoväte a uchopovacie plochy suché, čisté, bez oleja a maziva.** Klzké držadlá a uchopovacie plochy neumožňujú bezpečnú manipuláciu s nástrojom a jeho ovládanie v nečakaných situáciách.
 - **Udržujte káble mimo pracovného priestoru nástroja.** Počas práce môžu byť káble skryté z dohľadu a môžu byť náhodne poškodené nástrojom.

POUŽITIE BATÉRIE A STAROSTLIVOSŤ

- **Nabíjajte iba nabíjačkou určenou výrobcom.** Nabíjačka vhodná pre jeden typ akumulátora môže spôsobiť riziko požiaru pri použití s iným akumulátorom.
- **Používajte elektrické náradie iba s výslovne určenými akumulátormi.** Použitie iných akumulátorov môže spôsobiť riziko úrazu a požiaru.
- **Ak sa batériový modul nepoužíva, držte ho mimo iných kovových predmetov, ako sú sponky, mince, kľúče, klince, skrutkovače alebo iné malé kovové predmety, ktoré by mohli navzájom prepojiť kontakty batérie.** Skratovanie kontaktov akumulátora môže spôsobiť popáleniny alebo požiar.
- **V nevhodných podmienkach môže kvapalina unikať z batérie. Zabráňte kontaktu.** Pri náhodnom kontakte opláchnite vodou. Pri zasiahnutí očí vyhľadajte lekársku pomoc. Unikajúca kvapalina z akumulátora môže spôsobiť podráždenie pokožky alebo popáleniny.
- **Nepoužívajte akumulátor alebo nástroj, ktorý je poškodený alebo upravený.** Poškodené alebo upravené batérie môžu mať nepredvídateľné chovanie, ktoré môže viesť k požiaru, výbuchu alebo nebezpečenstvu poranenia.
- **Nevystavujte akumulátor ani nástroj ohňu alebo nadmernej teplote.** Pri vystavení ohni alebo teplote nad 100 °C môže dôjsť k výbuchu.
- **Dodržujte všetky pokyny pre nabíjanie a nenabíjajte akumulátor alebo nástroj mimo rozsah teplôt uvedených v pokynoch.** Nesprávne nabíjanie alebo nabíjanie pri teplotách mimo stanovený rozsah môže poškodiť akumulátor a zvýšiť riziko požiaru.

OPRAVA

- **Nechajte vaše elektrické náradie opraviť kvalifikovanou osobou s použitím iba identických náhradných dielov.** Tým sa zabezpečí, že bezpečnosť stroja zostane zachovaná.

- **Nikdy neopravujte poškodené akumulátory.** Servis akumulátorov smie robiť iba výrobca alebo autorizovaní poskytovatelia služieb.

VAROVANIE: Prečítajte si všetky bezpečnostné výstrahy, pokyny, ilustrácie a technické údaje dodané s týmto elektrickým nástrojom. Nedodržanie nižšie uvedených pokynov môže mať za následok úraz elektrickým prúdom, požiar a/alebo vážne zranenie. Všetky varovania a pokyny si ponechajte pre prípadnú potrebu v budúcnosti.

Všetky varovania a pokyny si ponechajte pre prípadnú potrebu v budúcnosti.

ŠKOLENIE

- Pozorne si prečítajte návod. Zoznámte sa s ovládacími prvkami a správnym používaním stroja.
- Nikdy nedovoľte používať zariadenie osobám alebo deťom, ktoré nie sú oboznámené s týmito pokynmi. Miestne predpisy môžu obmedziť vek prevádzkovateľa.
- Majte na pamäti, že prevádzkovateľ alebo používateľ je zodpovedný za nehody alebo riziká, ktoré vzniknú iným osobám alebo za ujmu na ich majetku.

PRÍPRAVA

- Nikdy nepoužívajte stroj za prítomnosti osôb, najmä detí, alebo zvierat v jeho blízkosti.
- Používajte ochranu očí a hrubé topánky po celú dobu používania stroja.
- Vzdialenosť medzi prístrojom a okolostojacimi osobami musí byť najmenej 15 m.
- Nikdy nepoužívajte stroj, keď je prevádzkovateľ unavený, chorý alebo pod vplyvom alkoholu či iných drog.

PREVÁDZKA

- Stroj používajte iba za denného svetla alebo pri dobrom umelom osvetlení.
- Nikdy nepoužívajte stroj s poškodenými krytmi alebo štítmí, alebo bez nasadených krytov alebo štítov.
- Motor zapnite až vtedy, keď sú ruky a nohy mimo dosahu rezacích prostriedkov.
- Vždy odpojte strunovú kosačku od napájacieho zdroja (t.j. vyberte akumulátor):
 - vždy, keď necháte stroj bez dozoru;
 - pred odstránením blokovania;
 - pred kontrolou, čistením alebo prácou na stroji.
 - po zasiahnutí cudzím predmetom;
 - vždy, keď stroj začne neobvykle vibrovať.

- Dávajte pozor na poranenia nôh a rúk rezacími prostriedkami.
- Zabezpečte, aby ventilačné otvory boli čisté.

ÚDRŽBA A SKLADOVANIE

- Pred vykonávaním údržby alebo čistením odpojte stroj od napájacieho zdroja (t.j. vyberte akumulátor).
- Používajte len príslušenstvo a náhradné diely odporúčané výrobcom.
- Pravidelne kontrolujte a udržiavajte stroj. Nechajte stroj opraviť len u autorizovaného odborníka.
- Keď stroj nepoužívate, uskladnite ho mimo dosahu detí.

ĎALŠIE BEZPEČNOSTNÉ VAROVANIA

- **Vyhňte sa nebezpečným prostrediam** - Nepoužívajte spotrebič na vlhkom alebo mokrom svahu.
- **Majte chrániče nasadené a vo funkčnom stave.**
- **Udržujte ruky a nohy v bezpečnej vzdialenosti od rezacieho priestoru.**
- **Za účelom zníženia rizika zranenia nikdy nepracujte na rebriku alebo na inom nestabilnom podklade. Nikdy nedržte rezaciu jednotku nad úrovňou pásu.**
- **Počas prevádzky kontrolujte rezaciu jednotku v pravidelných krátkych intervaloch, alebo ihneď, ak vznikne nápadná zmena v charakteristike rezania.**
- **Pre dosiahnutie najlepších výsledkov je potrebné batériu nabíjať na mieste s teplotou vyššou ako 5 °C a nižšou ako 40 °C.** Neskladujte vonku alebo vo vozidlách.
- **Ak sa k vám niekto blíži, ihneď vypnite motor a rezaciu jednotku.**
- **Upozornite obsluhu na nebezpečenstvo spätného rázu čepele (len pre 3-zubovú čepeľ).**
 - K spätnému rázu môže dôjsť pri kontakte otáčajúcej sa čepele s objektom, ktorý nie je okamžite prerezaný.
 - Spätňý ráz môže byť dosť silný, aby spôsobil pohyb prístroja a/alebo používateľa v ľubovoľnom smere a môže tiež viesť k strate kontroly nad prístrojom.
 - K spätnému rázu môže dôjsť bez varovania, ak sa čepeľ zadrhne, zastaví alebo zasekne.
 - Spätňý ráz je pravdepodobnejší v oblastiach, kde je náročné vidieť rezaný materiál.
- **Nepripojujte žiadnu čepeľ na prístroj bez správnej inštalácie všetkých potrebných dielov. Ak sa nepoužívajú správne diely, môže dôjsť k odleteniu čepele a vážnemu poraneniu obsluhy a/alebo okoloidúcich. Vyhodte čepele, ktoré sú ohnuté, zdeformované, popraskané, rozbité alebo inak akokoľvek poškodené. Používajte ostré čepele. Tupá čepeľ sa viac pravdepodobne zachytí a vykoná spätňý ráz (len pre 3-zubovú čepeľ).**

- Voľnobežná čepeľ/struna môže spôsobiť zranenie, keď sa ďalej otáča potom, čo je motor zastavený alebo spúšť uvoľnená. Dodržujte náležitú kontrolu, pokiaľ čepeľ/struna celkom nezastaví svoje otáčanie.

- Používajte iba EGO akumulátory a nabíjačky uvedené nižšie:

AKUMULÁTOR	NABÍJAČKA
BAX1500	CHX5500E

- Nástroje na batérie nemusia byť zapojené do elektrickej zásuvky; preto sú vždy v prevádzkovom stave. Buďte si vedomí možných rizík, aj keď sa nástroj nepoužíva. Buďte opatrní pri vykonávaní údržby alebo servisu.
- Neumývajte s hadicou; zabráňte tomu, aby sa voda dostala do motora a elektrických pripojok.
- Ak sa vyskytnú situácie, ktoré nie sú zahrnuté v tomto návode, dávajte pozor a použite zdravý úsudok. Obráťte sa na zákaznické servisné stredisko EGO pre pomoc.

ODLOŽTE SI TIETO POKYNY!

TECHNICKÉ ÚDAJE

Rezacia jednotka	Strunová hlava	3-zubová kovová čepeľ
Napätie	56V	56V
Rýchlosť naprázdno	4000-5800 /min	4000-5800 /min
Odporúčaná prevádzková teplota:	0 °C ~ 40 °C	
Odporúčaná skladovacia teplota:	- 20 °C ~ 70 °C	
Typ rezacej struny	2,4mm	/
Rezacia čepeľ	/	ABB1203
Rezná šírka	38cm	30cm
Hmotnosť	6,8kg	6,46kg
Hladina akustického výkonu L_{WA}	94,2dB(A) K=1,8dB(A)	96,3dB(A) K=2,1dB(A)
Hladina akustického tlaku pri uchu obsluhy L_{PA}	81,9dB(A) K=2,5dB(A)	83,4dB(A) K=4,1dB(A)
Zaručená úroveň akustického výkonu L_{WA} (podľa 2000/14/ES)	96dB(A)	98dB(A)

Vibrácie a_n	Lavá rukovať	1,9m/s ² K=1,5m/s ²	1,9m/s ² K=1,5m/s ²
	Pravá rukovať	1,5m/s ² K=1,5m/s ²	1,3m/s ² K=1,5m/s ²

- Uvádzaná celková hodnota vibrácií bola meraná v súlade so štandardnou skúšobnou metódou a môže byť použitá na porovnanie jedného zariadenia s iným;
- Uvádzaná celková hodnota vibrácie sa môže použiť aj na predbežný odhad expozície.

POZNÁMKA: Emisia vibrácií pri skutočnom používaní náradia sa môže odlišovať od deklarovanej hodnoty, pri akej sa nástroj používa; Za účelom ochrany obsluhy má používateľ v skutočných podmienkach použitia nosiť rukavice a ochranu sluchu.

OBSAH BALENIA

NÁZOV DIELU	MNOŽSTVO
Krovinorez	1
3-zubová čepeľ s puzdrom	1
Zostava chrániča	1
Matica	1
Vonkajšia príručka	1
Imbusový kľúč	1
Multifunkčný kľúč	1
Bočná opierka	1
Návod na obsluhu	1

SK

POPIS

ZOZNÁMTE SA S KROVINOREZOM (obr. A)

- Struna do kosačky
- Zostava chrániča
- Hriadeľ
- Spúšťač
- Poistné tlačidlo
- Krídlová skrútka
- Háčik
- Objímka
- Ochranná doska
- Pomocná rukoväť

11. Tesniaca skrutka
12. Otvor pre zaistenie hriadeľa
13. Strunová čepeľ
14. Príslušenstvo chrániča
15. 3-zubová čepeľ
16. Puzdro krovinoresu
17. Vonkajšia prírubica
18. Matica
19. Multifunkčný kľúč
20. Imbusový kľúč
- 21*. Bočná opierka (predáva sa samostatne)

VAROVANIE: Nikdy nepoužívajte náradie bez nasadeného ochranného krytu. Chránič musí byť vždy na nástroji pre ochranu používateľa.

VAROVANIE: Ak je nástroj vybavený strunovou hlavou, musí sa namontovať zostava chrániča strunovej čepele na chránič. Nedodržanie tohto pokynu môže mať za následok príliš dlhú reznú líniu a preťaženie motora. Nikdy nepoužívajte strunovú hlavu bez zostavy chrániča.

MONTÁŽ

SK

VAROVANIE: Ak akýkoľvek diel chýba, alebo je poškodený, nepoužívajte tento krovinores, kým nie sú vymenené diely. Ak používate krovinores s poškodenými alebo chýbajúcimi časťami, môže dôjsť k vážnemu zraneniu.

VAROVANIE: Nepokúšajte sa upravovať krovinores, alebo vytvoriť príslušenstvo, ktoré nie je odporúčané pre tento výrobok. Každá takáto zmena alebo modifikácia sa považuje za zneužitie a môže spôsobiť nebezpečný stav, ktorý vedie k možnému vážnemu zraneniu.

VAROVANIE: Vždy používajte pevné rukavice pri inštalácii alebo odstraňovaní čepele alebo vykonávaní akejkoľvek údržby na 3-zubovej čepeľi/strunovej čepeľi. Dávajte pozor na strunovú čepeľ na zostave chrániča/3-zubovú čepeľ a chráňte svoje ruky pred poranením ostrím.

VAROVANIE: Aby sa zabránilo náhodnému spusteniu, ktoré by mohlo viesť k vážnemu zraneniu, vždy vyberte batériu z nástroja pri montáži dielov, vykonávaní úprav, čistení, alebo keď sa nepoužíva.

VAROVANIE: Náradie nikdy nepoužívajte bez správne nainštalovaného chrániča a prednej pomocnej rukoväte. Nedodržanie tohto pokynu môže viesť k možnému vážnemu poraneniu.

MONTÁŽ A NASTAVENIE POMOCNEJ RUKOVÄTE

Krovinores je položený, ako je znázornené na obr. B. Najprv povoľte krídlovú skrutku na spojovacom kĺbe a zdvihnite pomocnú rukoväť o 180 ° okolo hriadeľa (obr. C), otočte o 90 ° proti smeru hodinových ručičiek tak, aby bola oproti strunovej hlave (obr. D). Nakoniec ju posuňte dozadu a späť na dosiahnutie pohodlnej pracovnej polohy a dotiahnite skrutku.

POZNÁMKA: Je povolené používať stroj len s rukoväťou kolmo na hriadeľ.

Montáž chrániča

Povoľte a odstráňte dve skrutky z chrániča (obr. E), vyrovajte montážne otvory chrániča s montážnymi otvormi a pripevnite chránič na základňu hriadeľa s dvoma skrutkami a dvoma pružnými podložkami (obr. F).

VAROVANIE: Uistite sa, že vnútorný povrch krytu smeruje k rezacej hlave (obr. F a G).

VAROVANIE: Ak je krovinores vybavený strunovou hlavou, musí sa namontovať zostava chrániča na chránič. Nedodržanie tohto pokynu môže mať za následok príliš dlhú reznú líniu a preťaženie motora.

VÝMENA STRUNOVEJ HLAVY ZA 3-ZUBOVÚ ČEPEĽ

Zoznámte sa so strunovou hlavou, ktorá je zobrazená na obr. G. Potom rozmontujte strunovú hlavu a namontujte 3-zubovú čepeľ krovinoresu.

1. Stlačte dve uvoľňovacie zarážky na základni cievky a priamo vytiahnite von držiak cievky (obr. H1 a H2).
2. Otočte sústavu horného krytu tak, aby sa zarovnala štrbina v prírubice s otvorom pre zaistenie hriadeľa v prevodovke a vložte stabilizátor do otvoru (obr. H3).
3. Otočením kľúča v smere hodinových ručičiek vyberte maticu a sústavu horného krytu (obr. H4).
4. Odstráňte príslušenstvo chrániča uvoľnením troch skrutiek s podložkou (obr. H5).
5. Čepeľ sa dodáva s puzdrom. Pred montážou čepele na krovinores zložte puzdro uvoľnením upínacieho drôtu z háčika na puzdre (obr. I1).

Popis dielov na obr. G a I1 si pozrite nižšie:

G-1	Vnútorná prírubica	G-6	Rezačia struna
G-2	Kryt prírubicy	G-7	Držiak cievky
G-3	Horný kryt ASSY	G-8	Spodný kryt ASSY
G-4	Matica	I-1	Upínací drôt
G-5	Pružina	I-2	Háčik

POZNÁMKA: Nasaďte si rukavice pred akoukoľvek činnosťou s 3-zubovou čepelou ako ochranu pred zranením.

- Namontujte vnútornú prírubu a kryt príruby na miesto (obr. I2).
- Namontujte čepel' na hriadeľ motora tak, aby povrch čepel' bol v jednej rovine s povrchom výklenku vnútornej príruby. Namontujte vonkajšiu prírubu a maticu (obr. I3). Uťahnete rukou predbežne maticu PROTI SMERU hodinových ručičiek.
- Položte prevodovú skriňu na pevnú podložku pre podporu. S jednou rukou pridržiňte hriadeľ krovínorezu a druhou rukou uchopte multifunkčný kľúč a utiahnite maticu v smere šípky vyznačenej na vonkajšej prírubu (obr. I4).

Výmena 3-zubovej čepel' so strunovou hlavou

Zoznámte sa s rezaciou jednotkou 3-zubovej čepel' podľa obr. J1. Potom rozmontujte 3-zubovú čepel' a namontujte strunovú hlavu na krovínorez.

- Otočte čepel' tak, aby sa zarovнала štrbina v prírubu s otvorom pre zaistenie hriadeľa v prevodovke a vložte stabilizátor do otvoru.
- Položte prevodovú skriňu na pevnú podložku pre podporu. Jednou rukou držte hriadeľ krovínorezu a druhou rukou uchopte multifunkčný kľúč a uvoľnite maticu v smere hodinových ručičiek.
- Vyberte maticu, vonkajšiu prírubu, čepel', vnútorný kryt príruby a vnútornú prírubu z krovínorezu (obr. J2).

Popis dielov na obr. J1, J3 a J7 si pozrite nižšie:

J-1	Hriadeľ	J-6	Matica
J-2	Vnútorná prírubu	J-7	Drážka v prírubu
J-3	Kryt príruby	J-8	Pružina
J-4	3-zubová čepel'	J-9	Zárez
J-5	Vonkajšia prírubu	J-10	Očko

POZNÁMKA: Ak sa 3-zubová čepel' nepoužíva, umiestnite čepel' do puzdra, aby nedošlo k poraneniu osôb.

- Namontujte príslušenstvo chrániča na krovínorez pomocou troch skrutiek s podložkou.
- Namontujte dolný kryt na prevodovú skriňu dotiahnutím matice a umiestnite pružinu na jej miesto (obr. J3).

- Preložte a namotajte strunu na cievkou, ako je znázornené na obr. J4. Potom položte konce struny na dva protihľadé zárezy v cievkou (obr. J5) a cievkou umiestnite na jej miesto so záreznými zarovnanými s pridržiňmi očkami (obr. J7). Nakoniec zarovnajete pridržiéne drážky s jazýčkami na základni cievkou a zatlačte držiak rovnomerne dole tak, aby zapadol na svoje miesto (obr. J6).

POZNÁMKA: Nesprávne navinutie struny vo vyznačenom smere spôsobí nesprávne fungovanie strunovej hlavy.

OBSLUHA

VAROVANIE: Nedovoľte, aby ste sa po zoznámení s týmto výrobkom stali neopatrnými. Zapamätajte si, že zlomok sekundy neopatrnosti postačuje na spôsobenie vážneho poranenia.

VAROVANIE: Vždy používajte ochranu zraku spolu s chráničmi sluchu. Ak tak neurobíte, môže dôjsť k vyvrstveniu predmetov do očí a iným možným vážnym zraneniam.

VAROVANIE: Nepoužívajte žiadne prídavné zariadenia alebo príslušenstvo, ktoré nie sú odporúčané výrobcom tohto výrobku. Používanie prídavných zariadení alebo príslušenstva, ktoré nie sú odporúčané, môže viesť k vážnemu zraneniu.

DRŽANIE KROVINOREZU

Pred pripojením chrbtovej batérie na krovínorez si chrbtovú batériu dejte na chrbát a namontujte bočnú opierku a postroj podľa príručky BAX1500 a AHP1500.

Pripojte krovínorez pomocou bočnej opierky pripojením háčika na montážny otvor (obr. K). Na hriadeľi je 8 otvorov. Vyberte si optimálny otvor pre pohodlné používanie.

Držte strunovou kosačkou obomi rukami na pravej strane tela. Strunová hlava alebo čepel' má byť rovnobežná so zemou v správnej rezacej vzdialenosti bez toho, aby sa operátor nakláňal.

Uvoľnenie krovínorezu je možné dosiahnuť dvomi spôsobmi. Uvoľnite hruďníkové a remeňové pracki (obr. L1) alebo stlačte háčik bočnej opierky a oddel'te ho od montážneho otvoru na hriadeľi.

VAROVANIE: Ak dôjde k núdzovej situácii, uvoľnenie hruďníkových a remeňových spôn je najrýchlejšia metóda uvoľnenia krovínorezu.

VAROVANIE: Nepoužívajte súčasne jednoduchý a zdvojený ramenný popruh s chrbtovou batériou.

Inštalácia akumulátora (obr. L2)

Zarovnajte ▲ zástrčky s ▲ krovinorezu. Zasuňte zástrčku do stroja, kým zelené tesnenie celkom nezmizne do zásuvky.

Odstránenie

Uvoľnite kábel akumulátora z montážnej drážky a vytiahnite zástrčku z krovinorezu.

SPUSTENIE/ZASTAVENIE KROVINOREZU

Spustenie

Zatlačte poistné tlačidlo do polohy „ON“ (obr. M). Posuňte malú spúšťač hore a stlačením spínača zapnete krovinorez. Rôzny prítlak na spúšťač znamená premenlivú rýchlosť otáčania rezacej jednotky.

Obr. L1 a M s popisom dielov:

L-1	Hrudná spona	M-1	Poistné tlačidlo
L-2	Remeňová spona	M-2	Malý spúšťač
L-3	Háčik	M-3	Spínač

Zastavenie

Uvoľnite spínač a zatlačte poistné tlačidlo späť do polohy „OFF“.

VAROVANIE: Počas pracovných prestávok a po ukončení práce vždy vyberte akumulátor zo strunovej kosačky.

POUŽÍVANIE KROVINOREZU

VAROVANIE: Oblečte sa vhodne pre prácu s krovinorezom, aby sa znížilo riziko poranenia. Nenoste šperky alebo voľný odev. Používajte ochranu očí a sluchu. Oblečte si odolné, dlhé nohavice, vysoké topánky a rukavice. Nenoste krátke nohavice, sandále alebo nebuďte naboso. Pred prácou sa rozhladnite okolo seba s cieľom zaistiť bezpečnosť pracovného priestoru bez iných ľudí, zvierat alebo akýchkoľvek cudzích predmetov. Uistite sa, že sú najmenej vo vzdialenosti 15 m. Používajte ochranu očí, správne oblečenie a rovnovážny postoj.

Pred každým použitím skontrolujte, či nie sú poškodené/ opotrebované diely. Skontrolujte strunovú hlavu, 3-zubovú čepeľ, kryt, zostavu krytu a prednú pomocnú rukoväť a vymeňte diely, ktoré sú prasknuté, zdeformované, ohnuté alebo inak poškodené. Strunová čepeľ na okraji zostavy chrániča sa v priebehu času otupí. Odporúčame, aby ste ju pravidelne prebrúšili pilníkom, alebo ju nahradili za novú čepeľ.

Po každom použití dôkladne vyčistite krovinorez.

SO STRUNOVOU HLAVOU

Nastavenie dĺžky rezacej struny

Strunová hlava umožňuje obsluhu predĺžiť rezáciu strunu bez zastavenia motora. Ak sa struna rozstrapká alebo opotrebuje, je možné počas používania kosačky vysunúť ďalšiu strunu ľahkým poklepaním gombíka hlavy o zem.

POZNÁMKA: Vysúvanie struny sa stáva ťažšie, keď sa rezacia struna skracuje.

VAROVANIE: Neodstraňujte alebo nemeňte zostavu strunovej rezacej čepele. Nadmerná dĺžka struny môže spôsobiť prehriatie motora a môže dôjsť k vážnemu zraneniu.

Výmena struny

VAROVANIE: Nikdy nepoužívajte kovom vystužené struny, drôty, šnúry atď. Môžu sa odtrhnúť a stať sa nebezpečnými projektilmi.

Stlačte dve uvoľňovacie zarážky na základni cievky a vytiahnite von držiak cievky (obr. H1 a H2). Postupujte podľa kroku 6 časti „VÝMENA 3-ZUBOVEJ ČEPELE SO STRUNOVOU HLAVOU“ pre montáž novej rezacej struny na krovinorez.

Použitie 3-zubovej čepele

VAROVANIE: Ak chcete orezať divoký porast a kroviny, znížte rotujúcu 3-zubovú čepeľ k porastu, aby sa dosiahol účinok sekania. Použite krovinorez ako kosu (prechádzajte vpravo a vľavo) na úrovni terénu. Nedržte rezáciu jednotku nad úrovňou pásu.

VAROVANIE: Čím vyššie je rezacia jednotka nad zemou, tým väčšie je riziko poranenia z odrezkov vymrštených do strán.

VAROVANIE: Pri rezaní mladých porastov alebo iných drevných materiálov až do 2 cm v priemere použite ľavú stranu čepele, aby sa zabránilo situáciám so spätným rázom. Nepokúšajte sa rezať drevné hmoty s väčším priemerom, pretože sa čepeľ môže zachytiť alebo šklbnuť krovinorez dopredu. Mohlo by dôjsť k poškodeniu čepele alebo krovinorezu alebo k strate kontroly nad krovinorezom, čo vedie k poraneniu osôb.

VAROVANIE: Nesprávne použitie čepele môže viesť k jej prasknutiu, odštípeniu alebo roztriešteniu. Vymrštené časti môžu vážne poraniť obsluhu či okoloidúceho. Aby sa znížilo riziko poranenia osôb, je nutné prijať nasledujúce opatrenia:

- Vyhýbajte sa kontaktu s tvrdými alebo cudzími pevnými objektmi, ako sú kamene, skaly alebo kusy kovu.
- Nikdy nerezte drevo alebo kríky s priemerom kmeňa väčším ako 2 cm.
- Kontrolujte čepeľ v pravidelných krátkych intervaloch na poškodenie. Nepokračujte v práci s poškodenou čepeľou.
- Pravidelne brúste čepeľ (ak sa nápadne utúpila) a majte ju vyváženú v prípade potreby (vykonáva iba kvalifikovaný servisný technik).

Spätný ráz čepele

Buďte veľmi opatrní pri použití 3-zubovej čepele s týmto prístrojom. Spätný ráz je reakcia, ktorá môže nastať, keď sa otáčajúca čepeľ dostane do kontaktu s niečím, čo nedokáže prerezať. Tento kontakt môže spôsobiť, že čepeľ sa na okamih zastaví a naraz „odhodí“ prístroj do väčšej vzdialenosti od predmetu, ktorý bol zasiahnutý. Táto reakcia môže byť dostatočne prudká, aby spôsobila stratu kontroly obsluhy nad prístrojom. K spätnému rázu môže dôjsť bez varovania, ak sa čepeľ zadrhne, zastaví alebo zasekne. K tomu môže častejšie dôjsť v oblastiach, kde je náročné vidieť rezaný materiál. Pre jednoduchosť a bezpečnosť rezania sa priblížte k rezanej burine s krovinorezom sprava doľava. V prípade kontaktu s neočakávaným objektom alebo dreveným pníkom by táto prax mohla minimalizovať spätý ráz čepele.

ÚDRŽBA

VAROVANIE: Pred kontrolou, čistením alebo údržbou prístroja zastavte motor, počkajte, kým sa všetky pohyblivé diely zastavia a vyberte akumulátor. Nedodržanie týchto pokynov môže viesť k vážnemu zraneniu alebo poškodeniu majetku.

VAROVANIE: Pri servise používajte iba identické náhradné diely. Použitie iných častí môže vyvolať nebezpečenstvo, alebo spôsobiť poškodenie výrobku. Pre zaistenie bezpečnosti a spoľahlivosti je nevyhnutné, aby všetky opravy vykonával len kvalifikovaný servisný technik.

CELKOVÁ ÚDRŽBA

Na čistenie plastových dielov nepoužívajte rozpúšťadlá. Väčšina plastov je náchylná na poškodenie z rôznych typov komerčných rozpúšťadiel a môžu sa poškodiť, ak sa použijú. Použite čisté handry na odstránenie nečistôt, prachu, oleja, maziva, atď.

ČISTENIE STROJA

- Po každom použití 3-zubovej čepele/strunovej hlavy odstráňte mäkkou kefou sovinu, upchanú zeminu alebo trávu na čepeľ a chrániči.

POZNÁMKA: Keď sa strunová čepeľ utopí, nechajte čepeľ zostríť len u kvalifikovaného servisného technika, alebo vymeňte podľa potreby za novú strunovú čepeľ.

- Po každom použití krovinorezu vyčistite rezáciu jednotku vlhkou handričkou s jemným čistiacim prostriedkom.
- Nepoužívajte žiadne silné čistiace prostriedky na plastový kryt alebo rukoväť. Môžu byť poškodené určitými aromatickými olejmi, ako je borovica a citrón, a rozpúšťadlami, ako je petrolej. Vlhkosť môže tiež spôsobiť nebezpečenstvo úrazu elektrickým prúdom. Akúkoľvek vlhkosť potierajte mäkkou a suchou handrou.
- Použite malú kefu alebo malý vysávač na vyčistenie vetracích otvorov na zadnom kryte.

MAZANIE PREVODOVEJ SKRINE

Pre najlepšiu prevádzku a dlhšiu životnosť mažte prevodovú skriňu špeciálnym mazivom (vždy približne 4 - 5 g) po každých 50 hodinách prevádzky. Špeciálne mazivo musí spĺňať nasledujúce požiadavky.

1. Patrí do DIN51818: Stupeň kužeľovej penetrácie NLGI-1.
2. Mazivo na báze esteru.
3. Vynikajúce spúšťanie pri nízkych teplotách, EP, mechanický strih, odolnosť proti oderu a vlastnosti oxidatívnej stability.
4. Prevádzková teplota musí byť od -40 do 180 ° C.

Odpojte zástrčku akumulátora a tesniacu skrutku. Mažte prevodovú skriňu cez otvor na olej.

VAROVANIE: Mazanie nevykonávajte, keď je krovinorez stále pripojený na batériu alebo je v prevádzke.

USKLADNENIE STROJA

- Vyberte akumulátor z náradia.
- Použite pevné rukavice na dôkladné vyčistenie prístroja.
- Založte puzdro čepele na 3-zubovú čepeľ pre bezpečné uskladnenie (obr. N).
- Prístroj skladujte na suchom a dobre vetranom uzamknutom alebo vyvýšenom mieste mimo dosahu detí. Náradie neskladujte v blízkosti hnojív, benzínu alebo iných chemikálií.

POZNÁMKA: Nepoužívajte nožnice na živý plot, ak sú rezná čepele tupé alebo poškodené. Môže to spôsobiť preťaženie a neuspokojivé výsledky rezania.

Ochrana životného prostredia



Nevyhádzajte elektrické spotrebiče ako netriedený komunálny odpad, použité oddelené zberné zariadenia.

Podľa európskej smernice 2012/19/EU elektrické a elektronické zariadenia, ktoré už nie sú použiteľné a podľa európskej smernice 2006/66/EC chybné alebo použité akumulátory/batérie sa musia zhromažďovať oddelene.

Ak sú elektrické spotrebiče likvidované na neorganizovaných skládkach alebo smetiskách, môžu nebezpečné látky unikať do podzemných vôd, dostať sa do potravinového reťazca a poškodzovať zdravie.

ODSTRAŇOVANIE PROBLÉMOV

PROBLÉM	PRÍČINA	RIEŠENIE
Nepodarí sa spustiť	<ul style="list-style-type: none"> ■ Akumulátor nie je pripojený na krovinorez alebo nie je žiadny elektrický kontakt medzi krovinorezom a batériou. ■ Akumulátor je vybitý. ■ Poistné tlačidlo nebolo posunuté do polohy „ON“ pred stlačením spínača. 	<ul style="list-style-type: none"> ■ Znovu vložte zástrčku akumulátora do krovinorezu ■ Nabite akumulátor s určenou nabíjačkou. ■ Pred použitím nožnic skontrolujte, či je zaistovacie tlačidlo odomknuté.
Prestane pracovať.	<ul style="list-style-type: none"> ■ Akumulátor alebo krovinorez sú príliš horúce. ■ Krovinorez je preťažený. ■ Akumulátor je odpojený od nástroja. ■ Akumulátor je vybitý. 	<ul style="list-style-type: none"> ■ Nechajte akumulátor alebo nožnice na živý vychladnúť na bežnú teplotu. ■ Stroj sa zotaví po odstránení záťaže. Pre kontinuálnu prácu znížte zaťaženie stroja. ■ Znovu vložte akumulátor. ■ Nabite akumulátor s určenou nabíjačkou.
Nadmerné vibrácie alebo hluk.	<ul style="list-style-type: none"> ■ Suchá prevodovka ■ Nevyvážená rezacia struna. ■ 3-zubová čepeľ je ohnutá alebo poškodená 	<ul style="list-style-type: none"> ■ Odstráňte tesniacu skrutku a pridajte mazací olej. ■ Pri práci s kosačkou ľahko poklepte na regulátor struny o zem. ■ Vymeňte za novú čepeľ.
Rezáciu strunu nie je možné uvoľniť.	<ul style="list-style-type: none"> ■ Struna v strunovej hlave bola spotrebovaná. ■ Rezacia struna nebola správne nainštalovaná. 	<ul style="list-style-type: none"> ■ Namontujte novú rezáciu strunu do krovinorezu. ■ Odstráňte rezáciu strunu a znovu vložte rezáciu strunu.

SK

ZÁRUKA

ZÁRUČNÁ POLITIKA EGO

Navštívte webové stránky egopowerplus.com pre úplné podmienky záručnej politiky spoločnosti EGO.

OLVASSA EL AZ ÖSSZES UTASÍTÁST!



OLVASSA EL A HASZNÁLATI ÚTUTATÓT

FIGYELMEZTETÉS: A biztonságosság és megbízhatóság biztosítása érdekében minden javítást szakképzett szerviztechnikus hajtson végre.

BIZTONSÁGI SZIMBÓLUMOK

A biztonsági szimbólumok célja, hogy felhívják a figyelmet az esetleges veszélyekre. Nagyon figyeljen a biztonsági szimbólumokra és magyarázatokra, ill. ezek megértésére. A szimbólumok figyelmeztetései önmagukban nem hártják el a veszélyeket. Az utasítások és figyelmeztetések nem helyettesítik a megfelelő balesetmegelőző intézkedéseket.

FIGYELMEZTETÉS: A szerszám használata előtt feltétlenül olvassa el a jelen használati útmutató minden biztonsági utasítását, a „VESZÉLY”, „FIGYELMEZTETÉS” és „FIGYELEM” biztonsági szimbólumokat is. Az alább felsorolt utasítások be nem tartása áramütést, tűzveszélyt és/vagy súlyos személyi sérülést idézhet elő.

HU

SZIMBÓLUM JELENTÉSE

BIZTONSÁGI SZIMBÓLUM: Azt jelzi, hogy a **VESZÉLY, FIGYELMEZTETÉS** vagy **VIGYÁZAT** más szimbólumokkal vagy rajzokkal együtt használható.

BIZTONSÁGI UTASÍTÁSOK

Ezen az oldalon olyan biztonsági szimbólumok láthatók és olvashatók, amelyek megjelenhetnek a terméken. Az összeszerelés vagy működtetés előtt olvassa el, értesse meg és tartsa be a gép minden utasítását.

	Biztonsági figyelmeztetés	Potenciális személyi sérülés veszélyét jelzi.
	Olvassa el a használati útmutatót	A sérülések kockázatának csökkentése érdekében a használónak a termék használata előtt el kell olvasnia, és meg kell értenie a használati útmutatót.
	Viseljen szemvédőt	Mindig viseljen védőszemüveget vagy oldalsó védőlemezzel ellátott védőszemüveget és teljes védőárlarcot a termék működtetése közben.
	Viseljen fülvédőt	Mindig viseljen hallásvédőt (füldugót vagy hallásvédőt) a hallása védelme érdekében.
	Viseljen fejevédőt	Viseljen hivatalos biztonsági kemény sisakot a feje védelme érdekében.
	Viseljen védőkesztyűt	Védje a kezét kesztyűvel, amikor a pengét vagy pengevédőt kezeli. A nagy teherbírású, csúszásmentes kesztyű segít a fogásban, és védi a kezét.
	Viseljen védő lábbelit.	Viseljen csúszásgátló cipőt, amikor a készüléket használja.
	Ügyeljen a penge lököerejére	Figyelmeztesse a kezelőt a penge lököerejére.

	Visszapattanás és tartsa távol a nézelődőket	A visszapattanó tárgyak súlyos személyi sérülést vagy anyagi kárt okozhatnak. Ügyeljen arra, hogy más személyek és a háziállatok távol legyenek a fűkasza használata közben.
	Tartsa távol a nézelődőket	Ügyeljen arra, hogy más személyek és a háziállatok legalább 15 m távolságban legyenek a motoros láncfűrész használata közben.
	Nem kerek penge	Ne szereljen fel kerek vágópengét.
	Ne tegye ki eső hatásának	Ne használja esőben, és hagyja kint, ha esik az eső.
	CE	A termék megfelel az érvényes EK irányelveknek.
	WEEE	Az elhasznált elektromos termékek nem helyezhetők a háztartási hulladék közé. Vigye hivatalos újrahasznosító telephelyre.
	Zaj	Garantált hangteljesítményszint. Környezetre ható zajkibocsátás a Európai Közösség irányelve szerint.
V	Volt	Feszültség
	Egyenáram	Áram típusa vagy jellemzői
n_0	Üresjáratú fordulatszám	Forgási sebesség üresjáraton
min^{-1}	Percenként	Fordulat percenként

AZ ELEKTROMOS SZERSZÁMOKRA VONATKOZÓ ÁLTALÁNOS BIZTONSÁGI FIGYELMEZTETÉSEK

▲ FIGYELMEZTETÉS: Olvassa el az elektromos kéziszerszámhoz mellékelt összes biztonsági figyelmeztetést, utasítást, ábrát és specifikációt. Az alább felsorolt utasítások be nem tartása áramütést, tűzveszélyt és/vagy súlyos sérülést idézhet elő.

Őrizzen meg minden figyelmeztetést és utasítást, hogy később is elő tudja majd venni.

Az „elektromos kéziszerszám” megnevezés a figyelmeztetésekből egyaránt vonatkozik a hálózati feszültségről meghajtott elektromos kéziszerszámokra (hálózati vezetékkel rendelkező elektromos kéziszerszámok), valamint az akkumulátorral működtetett elektromos kéziszerszámokra (hálózati vezeték nélküli elektromos kéziszerszámok).

MUNKATERÜLET BIZTONSÁG

- **A munkaterület legyen tiszta és jól megvilágított.** A munkahelyen uralkodó rendetlenségnek vagy a rossz megvilágításnak baleset lehet a következménye.
- **Ne használjon elektromos szerszámokat robbanási veszélynek kitett környezetben, például olyan helyen, ahol éghető folyadékok, gázok vagy porok találhatóak.** Az elektromos kéziszerszámok szikrákat képeznek, amelyek meggyújthatják a porokat vagy gázokat.
- **Tartsa távol a gyermekeket és az illetéktelen személyeket, amikor elektromos kéziszerszámmal dolgozik.** Ha megzavarják, elveszítheti uralmát a készülék felett.

SZEMÉLYI BIZTONSÁG

- **Legyen figyelmes, ügyeljen arra, amit csinál, és józan ésszel fogjon a munkához, ha elektromos kéziszerszámot használ.** Ne használjon elektromos kéziszerszámot, ha fáradt, kábítószert, alkohol vagy gyógyszer befolyása alatt áll. Az elektromos kéziszerszám üzemeltetése közben egy pillanatnyi figyelmetlenség is súlyos személyi sérülést okozhat.
- **Használjon személyi védőfelszerelést. Mindig viseljen védőszemüveget.** A védőfelszerelések, mint például porvédő maszk, csúszásmentes lábbeli, sisak és hallásvédő, rendeltetészerű használata révén elkerüli a sérülési veszélyeket.

- Akadályozza meg a véletlen indítást. Ügyeljen arra, hogy a kapcsoló kikapcsolt állásban legyen, mielőtt tápforrásra és/vagy akkumulátoregységre csatlakoztat, felveszi vagy viszi a szerszámot. Balesetekhez vezethet, ha a hálózatra csatlakoztatott szerszámot úgy viszi, hogy közben az ujjá a bekapcsoló gombon van, vagy ha a hálózati csatlakozódugót olyankor dugja be az aljzatba, amikor be van kapcsolva a szerszám.
- Vegye ki a szerszámkulcsot és a beállító szerszámot, mielőtt az elektromos kéziszerszámot bekapcsolná. Az elektromos kéziszerszám mozgó alkatrészén felejtett csavarkulcs vagy szerszám személyi sérülést okozhat.
- Ne hajoljon a gép fölé. Vegyen fel stabil testhelyzetet, és mindig tartsa meg az egyensúlyát. Ezáltal jobban tudja irányítani az elektromos kéziszerszámot a legváratlanabb helyzetben is.
- Viseljen megfelelő ruhát. Ne viseljen laza ruházatot vagy ékszereket. Tartsa távol haját, ruházatát és kesztyűjét a mozgó alkatrészekről. A laza ruházatot, az ékszert vagy a hosszú hajat becsíphetik a mozgó alkatrészek.
- Ha az elektromos kéziszerszámot porfelszívó vagy porlefogó eszközzel szerelik fel, akkor győződjön meg arról, hogy ezek előírászerűen vannak-e csatlakoztatva, és használja őket a rendeltetésüknek megfelelően. Porgyűjtő használata csökkentheti a porral járó veszélyeket.
- Ne hagyja, hogy a rendszeres használat során megszerzett tapasztalat miatt önteltté váljon, és emiatt figyelmen kívül hagyja a biztonsági irányelveket. Egy óvatlan cselekedet a másodperc töredéke alatt súlyos sérülést okozhat.

A KÉZI SZERSZÁMGÉP ÜZEMELTETÉSE ÉS GONDOZÁSA

- Ne terhelje túl az elektromos kéziszerszámot. A munkájához használja az arra alkalmas elektromos kéziszerszámot. A megfelelő elektromos kéziszerszámmal jobban és biztonságosabban dolgozhat a megadott teljesítményhatárokon belül.
- Ne használja az elektromos kéziszerszámot, ha nem lehet a bekapcsoló segítségével be- vagy kikapcsolni. Az olyan elektromos kéziszerszám, amely nem irányítható a kapcsolóval, veszélyes és javításra szorul.

- A használaton kívüli elektromos kéziszerszámokat gyermekektől távol tartsa, és ne engedje meg, hogy olyan személyek használják az elektromos kéziszerszámot, akik nem ismerik azt, vagy nincsenek tisztában ezekkel a biztonsági utasításokkal. Az elektromos kéziszerszámok veszélyt jelentenek a gyakorlatlan felhasználó kezében.
- Gondosan ápolja az elektromos szerszámot és tartozékait. Ellenőrizze a mozgó részek beállítását és rögzítését, vizsgáljon meg minden részt, nem sérült-e, és ellenőrizze, nem állnak-e fenn olyan körülmények, amelyek befolyásolhatják az elektromos kéziszerszámok helyes kezelését. Használat előtt javíttassa meg a sérült elektromos kéziszerszámot. A rosszul karbantartott elektromos kéziszerszámok sok balesetet okoznak.
- A vágószerszámok legyenek mindig élesek és tiszták. A megfelelően karbantartott és kiélezett vágószékekkel rendelkező vágószerszámok kevésbé hajlamosak az elgömbülésre, valamint könnyebben kezelhetők.
- Az elektromos kéziszerszámot, tartozékot, vágófeltéteket, stb. mindig ezen biztonsági utasításoknak megfelelően használja, mindig vegye figyelembe a munkakörülményeket, és legyen tekintettel a megmunkálendő munkadarabra. Az elektromos kéziszerszámoknak az előírt rendeltetési céltól eltérő célra való használata veszélyes.
- Tartsa szárazon, tisztán, olajtól és zsírtól mentesen a fogantyúkat és a tartófelületeket. A csúszós fogantyúk és tartófelületek miatt a szerszám kezelése és vezérése váratlan helyzetekben nem biztonságos.
- Tartsa távol a kábeleket, vezetékeket a szerszám munkaterületétől. Használat közben előfordulhat, hogy a kábelek nem láthatók, és azokat véletlenül megrongálhatja a szerszám.

AZ AKKUMULÁTORRAL MŰKÖDŐ SZERSZÁM ÜZEMELTETÉSE ÉS GONDOZÁSA

- Csak a gyártó által meghatározott töltőt használja. Az olyan töltő, amely egy típusú akkumulátoregységhez alkalmas, tűzveszélyt okozhat, ha más típusú akkumulátoregységhez használja.
- Az elektromos kéziszerszámokat csak speciálisan meghatározott akkumulátoregységekkel használja. Bármely más akkumulátoregység használata sérülés- vagy tűzveszélyt okozhat.
- Amikor nem használja az akkumulátoregységet, tartsa távol más fémtárgyaktól, például gemkapocs, érmék, kulcsok, tűk, csavarok vagy más kis fémtárgyak, amelyek kapcsolatba léphetnek vele. Amennyiben együtt tartja az akkumulátorokat, az égési sérülést vagy tüzet okozhat.

- **Nem megfelelő körülmények között folyadék szívárogthat az akkumulátorból; ne érjen ehhez. Amennyiben véletlenül hozzáérne, mossa le vízzel. Ha ez a folyadék szembe kerül, kiegészítőleg forduljon orvoshoz.** Az akkumulátorból kiszivárgó folyadék irritációt vagy égést okozhat.
- **Ne használjon sérült vagy módosított akkumulátoregységet vagy szerszámot.** A sérült vagy módosított akkumulátorok előre nem látható viselkedést válthatnak ki, amelynek eredménye tűz vagy sérülésveszély lehet.
- **Ne tegye ki az akkumulátoregységet tűznek vagy túlzott hőmérsékletnek.** Ha tűznek, vagy 100 °C feletti hőmérsékletnek teszi ki, akkor felrobbanhat.
- **Tartsa be a töltési utasításokat, és ne töltse az akkumulátoregységet vagy a szerszámot az utasításokban meghatározott hőmérséklet-tartományon kívül.** A nem megfelelő vagy a meghatározott hőmérséklet-tartományon kívüli töltés megrongálhatja az akkumulátort, és növeli a tűzveszélyt.

SZERVIZ

- **Az elektromos kéziszerszámot szakképzett személlyel, eredeti cserealkatrész felhasználásával javíttassa meg.** Ezzel biztosítja az elektromos kéziszerszám biztonságának fenntartását.
- **Soha ne szervizeljen sérült akkumulátoregységet.** Az akkumulátoregységet csak a gyártó vagy felhatalmazott szerviz szolgáltató szervizelheti.

▲ FIGYELMEZTETES: Olvassa el az elektromos kéziszerszámhoz mellékelte összes biztonsági figyelmeztetést, utasítást, ábrát és specifikációt. Az alább felsorolt utasítások be nem tartása áramütést, tűzveszélyt és/vagy súlyos sérülést idézhet elő. Őrizzen meg minden figyelmeztetést és utasítást, hogy később is elő tudja majd venni.

Őrizzen meg minden figyelmeztetést és utasítást, hogy később is elő tudja majd venni.

GYAKORLÁS

- Körültekintően olvassa el az utasításokat. Ismerje meg a gép szabályozását és helyes használatát.
- Ne engedélyezze a készülék használatát gyermekeknek vagy olyan személyeknek, akik nem ismerkedtek meg az utasításokkal. A helyi rendelkezések korlátozásokat tartalmazhatnak a szerszám működtetőjének életkorára vonatkozóan.
- Ne feledje, hogy a szerszám működtetője a felelős azokért a balesetekért vagy veszélyekért, amelyek más embereket érintenek vagy mások vagyon tárgyait érintik.

ELŐKÉSZÜLETEK

- Soha ne működtesse a gépet, ha emberek, különösen gyermekek, vagy kis állatok vannak a közelben.
- A gép működtetése közben mindig viseljen védőszemüveget és vastag talpú cipőt.
- A gép és a nézelődők közötti távolság legalább 15 m legyen.
- Ne működtesse a gépet, ha a gépkezelő fáradt, beteg, illetve ha alkohol vagy kábítószer hatása alatt áll.

MŰKÖDÉS

- Csak nappali világosságnál vagy megfelelő mesterséges megvilágítás mellett használja a terméket.
- Soha ne üzemeltesse a gépet sérült védőelemekkel vagy pajzsokkal vagy a helyükön lévő védőelemek és pajzsok nélkül.
- A motort csak akkor kapcsolja be, ha a kezei és lábai távol vannak a vágóeszközöktől.
- Mindig válassza le a gépet a tápellátásról (azaz vegye le az akkumulátoregységet),
 - ha a gépet felügyelet nélkül hagyja;
 - mielőtt megszüntetné az eltömődést;
 - mielőtt ellenőrzi, tisztítja vagy bármilyen más munkát végez a gépen;
 - ha idegen tárgyba ütközött;
 - ha a termék szokatlan módon elkezd rázkódní.
- Legyen óvatos, nehogy a vágószerszám megsebesítse a kezét vagy lábát.
- Mindig gondoskodjon arról, hogy a szellőzőnyílások hulladéktól mentesek legyenek.

KARBANTARTÁS ÉS TÁROLÁS

- Mindig válassza le a gépet a hálózati aljzatról (pl. távolítsa el az akkumulátoregységet) karbantartás vagy tisztítás előtt.
- Csak a gyártó által javasolt pótalkatrészeket és tartozékokat használja.
- Rendszeresen ellenőrizze a gépet, és végezzen karbantartást. A gép javítását csak felhatalmazott szerelő végezheti el.
- Gyermekek által hozzá nem férhető helyen tárolja a gépet, amikor nem használja azt.

EGYÉB BIZTONSÁGI UTASÍTÁSOK

- Kerülje a veszélyes környezetet – ne használja a berendezéseket nedves vagy vizes lejtőn.
- Tartsa a helyén és működőképesen a védőburkolatot.
- A kezét és lábát tartsa távol a vágási területtől.
- A sérülések kockázatának csökkentése érdekében soha ne dolgozzon létrán vagy más nem biztonságos támasztékon. Soha ne tartsa a vágóegységet derékmagasságon felül.
- Működés közben ellenőrizze a vágóegységet rendszeresen, rövid időközönként, vagy azonnal, ha látható a vágás láthatóan megváltozik.
- A legjobb eredmény elérése érdekében az akkumulátort olyan helyiségben töltsé, ahol a hőmérséklet 5 °C-nál magasabb és 40 °C-nál alacsonyabb. Ne tárolja kültéren vagy járművekben.
- Amikor Ön felé közeledik valaki, állítsa le a motort és a vágóegységet.
- Figyelmeztesse a kezelőt a penge lökőerejére (csak 3 fogú pengére szerelhető).
 - A penge akkor kaphat lökést, ha olyan tárgyba ütközik, amelyet nem tud azonnal elvágni.
 - A penge lökése révén az egység és/vagy a kezelő bármely irányba elfordulhat, és egyensúlyát veszítheti.
 - A penge előzetes jel nélkül is lökőerőt fejt ki, ha a penge elakad, leáll vagy megakad.
 - A penge nagyobb valószínűséggel fejt ki lökőerőt, olyan területeken, ahol nehezen látható a vágandó anyag.
- Ne csatlakoztasson pengét az egységre, amíg minden szükséges alkatrész megfelelően fel nincs szerelve. Amennyiben nem megfelelő alkatrészeket használ, akkor a penge lerepülhet, és súlyos sérüléseket okozhat a kezelőnek és/vagy nézelődőknek. A behajolt, repedt, törött vagy sérült pengét ártalmatlanítsa. Használjon éles pengét. A tompa penge nagyobb valószínűséggel akad el, és fejt ki lökőerőt (csak 3 fogú pengével való használat).
- A leálló penge/vágószál sérülést okozhat, miközben még forog, miután a motor leállt, vagy megnyomta a triggeret. Tartsa meg az irányítást, amíg a penge/vágószál teljesen abba nem hagyta a forgást.
- Csak a lent felsorolt EGO akkumulátoregységeket és töltőket használja:

AKKUMULÁTOREGYSÉG	TÖLTŐ
BAX1500	CHX5500E

- Az akkumulátorral működő szerszámokat nem kell hálózati aljzathoz csatlakoztatni; ezért mindig működőképes állapotban vannak. Ügyeljen a lehetséges veszélyekre, akkor is, ha a szerszám nem működik. Legyen óvatos karbantartás és szervizelés közben.
- Ne mossa tömlővel; ne kerüljön víz a motorba és az elektromos csatlakozásokba.
- Amennyiben olyan helyzet adódik, amely nem szerepel a jelen használati útmutatóban, akkor óvatosan és kellő mérlegeléssel cselekedjen. Forduljon az EGO ügyfélszolgálathoz segítségért.

ŐRIZZE MEG EZEKET AZ UTASÍTÁSOKAT

MŰSZAKI ADATOK

Vágóegység	Fűkasza fej	3 fogú fém penge	
Feszültség	56V 	56V 	
Üresjárati fordulatszám	4000-5800 /min	4000-5800 /min	
Javasolt működési hőmérséklet:	0 °C-40 °C		
Javasolt tárolási hőmérséklet:	-20 °C-70 °C		
Vágószál típusa	2,4mm	/	
Vágópenge	/	ABB1203	
Vágószélesség	38cm	30cm	
Súly	6,8kg	6,46kg	
Mért hangteljesítményszint L_{WA}	94,2dB(A) K=1,8dB(A)	96,3dB(A) K=2,1dB(A)	
Max. Hangnyomásszint a kezelő fülénél L_{PA}	81,9dB(A) K=2,5dB(A)	83,4dB(A) K=4,1dB(A)	
Mért hangteljesítményszint L_{WA} (a 2000/14/EK szerint)	96dB(A)	98dB(A)	
Vibráció a_h	Balosz fogó	1,9m/s ² K=1,5m/s ²	1,9m/s ² K=1,5m/s ²
	Bal oldali nyél	1,5m/s ² K=1,5m/s ²	1,3m/s ² K=1,5m/s ²

- Valoarea totală declarată a vibrațiilor a fost măsurată în conformitate cu o metodă standard de testare și poate fi utilizată pentru compararea sculelor între ele;
- Valoarea totală declarată poate fi utilizată în evaluarea preliminară a expunerii.

OBSERVAȚIE: Vibrațiile emise în timpul utilizării efective a sculei electrice pot diferi față de valoarea celor declarate pentru scula utilizată; Pentru protejerea operatorului, utilizatorul trebuie să poarte mănuși și protecții auditive în timpul utilizării efective a produsului.

CONȚINUTUL AMBALAJULUI

DENUMIRE PIESĂ	CANTITATE
Fûkasza	1
3 fogú penge tokkal	1
Védőburkolat egység	1
Csavar	1
Külső perem	1
Imbuszkulcs	1
Multifunkciós csavarkulcs	1
Csípővédő párna	1
Használati útmutató	1

DESCRIERE

ISMERJE MEG A FŰKASZÁT (A. ábra)

- Vágódamíl
- Védőburkolat egység
- Tengely
- Trigger
- Kikapcsoló gomb
- Szárnyas anya
- Kampó
- Aljzat
- Védőburkolat
- Kétkaros fogantyú
- Rögzítőcsavar
- Tengelyrögzítő lyuk
- Vágópenge
- Védőburkolat tartozék
- 3 fogú penge
- Penge tok
- Külső perem
- Csavar
- Multifunkciós csavarkulcs

20. Imbuszkulcs

21*. Csípővédő párna (külön kapható)

FIGYELMEZTETÉS: Soha ne működtesse a szerszámot, ha a védőburkolat nincs megfelelően a helyén. A védőburkolatnak mindig a szerszámon kell lennie a használó védelme érdekében.

FIGYELMEZTETÉS: Ha a szerszám fûkasza fejjel van felszerelve, akkor a védőburkolat egységet fel kell szerelni a vágószállal/pengével a védőburkolatra. Amennyiben nem ezt teszi, akkor túl hosszú lehet a vágószál, és túlterheli a motort. Soha ne használja a fûkasza fejet védőburkolat egység nélkül.

ÖSSZESZERELÉS

FIGYELMEZTETÉS: Ha bármely alkatrész sérült vagy hiányzik, akkor ne működtesse a fûkaszát, amíg az alkatrészeket ki nem cserélik. A fûkasza sérült vagy hiányzó alkatrészekkel való használata súlyos személyes sérülést okozhat.

FIGYELMEZTETÉS: Ne próbálja megváltoztatni a fûkaszát, és ne készítsen hozzá tartozékokat, amelyek nem javasoltak ehhez a termékhez. Bármilyen módosítás vagy változtatás helytelen használatnak minősül, és veszélyes feltételeket teremthet, amely súlyos személyi sérüléssel végződhet.

FIGYELMEZTETÉS: Mindig viseljen kesztyűt, amikor a védőburkolatot fel- vagy leszereli, vagy karbantartást végez a 3 fogú pengén/vágószálon. Legyen óvatos a védőburkolat alatt lévő pengével/3 fogú pengével, és védje a kezét a pengék vágásától.

FIGYELMEZTETÉS: A véletlenszerű indítás elkerülése érdekében, amely súlyos személyi sérülést okozhat, mindig vegye ki az akkumulátoregységet a szerszámból, amikor összeszereli az alkatrészeket, beállításokat, tisztítást végez, vagy amikor nem használja..

FIGYELMEZTETÉS: Soha ne működtesse a szerszámot, ha a védőburkolat és a kétkaros fogantyú nincs megfelelően a helyén. Amennyiben ezt nem tartja be, akkor súlyos személyi sérülést okozhat.

A KÉTKAROS FOGANTYÚ FELSZERELÉSE ÉS BEÁLLÍTÁSA

A fűkasztát a B. ábrán látható módon tárolja. Először oldja ki a szárnycsapatot a csatlakozón, majd emelje meg a kétkaros fogantyút 180°-ban a tengely körül (C ábra), fordítsa el 90°-ban az óramutató járásával ellentétes irányba, hogy az ütközőfej irányába nézzen (D ábra). Végül mozgassa oda-vissza, hogy megtalálja a kényelmes munkapozíciót, és húzza meg a csavart.

MEGJEGYZÉS: A gép csak a tengelyre merőleges kétkaros fogantyúval működtethető.

VÉDŐBURKOLAT FELSZERELÉSE

Lazítsa meg, és vegye le a két csavart a védőburkolatról (E ábra), illessze a rögzítőfuratokat a szerelési lyukakba, majd rögzítse a védőburkolatot a tengely talpához a két csavarral és két rugós alátéttel (F ábra).

FIGYELMEZTETES: Ellenőrizze, hogy a védőburkolat belső felülete a vágófej felé nézzen (F és G ábra).

FIGYELMEZTETES: Ha fűkasza fűkasza fejjel van felszerelve, akkor a védőburkolat tartozékot fel kell szerelni a védőburkolatra. Amennyiben nem ezt teszi, akkor túl hosszú lehet a vágószál, és túlterheli a motort.

A 3 FOGÚ PENGÉVEL RENDELKEZŐ FŰKASZA FEJ CSERÉJE

Ismerje meg a fűkasza fejet a G ábrán látható módon. Majd szerelje szét a fűkasza fejet, és szerelje fel a 3 fogú pengét a fűkaszára.

1. Nyomja meg a kioldógombot az orsó rögzítőelemén, és távolítsa el az orsó rögzítőelemet úgy, hogy kihúzza (H1 és H2 ábra).
2. Fordítsa el a felső burkolatot, és illessze össze a peremen lévő nyílást a szerelvényburkolaton lévő tengelyrögzítő lyukkal, és helyezze a stabilizátort a lyukba (H3. ábra).
3. Fordítsa el a csavarkulcsot az óramutató járásával megegyező irányba, hogy levegye az anyát és a felső burkolatot (H4. ábra).
4. Vegye le a védőburkolat egységet a három alátétes csavar kioldásával (H5 ábra).
5. A pengét tokkal szállítjuk. Mielőtt felszereli a pengét a fűkaszára, a tokot le kell venni, ehhez akassza ki a rögzítőkapcsot a tokon lévő kampóból (I1 ábra).

Az G és I1 ábra alkatrészeinek leírását lásd lent:

G-1	Belső perem	G-6	Vágószál
G-2	Perem burkolat	G-7	Orsó kioldógomb
G-3	Felső burkolat SZERELVÉNY	G-8	Rugó J-1 Vágópenge G-7 Vágószál
G-4	Csavarany	I-1	Rögzítőkapocs
G-5	Rugó	I-2	Kampó

MEGJEGYZÉS: Mielőtt bármilyen művelet hajtana végre a 3 fogú pengével, a sérülések megelőzése érdekében viseljen kesztyűt.

6. Szerelje a helyére a belső peremet és a perem burkolatot (I2. ábra).
7. Szerelje fel a pengét a motor tengelyre, ellenőrizze, hogy a penge felülete a perem belső szél Szerelje fel a külső peremet és anyát (I3 ábra). Kézrel húzza meg kissé az anyát az ÓRAMUTATÓ JÁRÁSÁVAL ELLENKEZŐ irányba.
8. Helyezze a szerelvényburkolatot erős felületre a támasztás érdekében. Az egyik kezével fogja meg a fűkasza tengelyt, a másik kezével pedig fogja meg a multifunkciós csavarkulcsot az anyának a nyíl ikon irányába való meghúzásához, amelynek iránya a külső peremen látható (I4 ábra).

A 3 FOGÚ PENGE CSERÉJE FŰKASZA FEJJEL

Ismerje meg a 3 fogú pengét a J1 ábrán látható módon. Majd szerelje szét a 3 fogú pengét, és szerelje fel a fűkasza fejet a fűkaszára.

1. Fordítsa el a pengét, hogy a peremen lévő nyílást a tengelyrögzítő lyukkal a szerelvényburkolathoz illessze, és helyezze be a stabilizátort a lyukba.
2. Helyezze a szerelvényburkolatot erős felületre a támasztás érdekében. Az egyik kezével tartsa a fűkasza tengelyt, a másik kezével fogja meg a csavarkulcsot, és lazítsa meg az anyát az óramutató járásával megegyező irányban.
3. Vegye le az anyát, a külső peremet, a pengét és a belső peremet a fűkaszáról (J2. ábra).

A J1, J3 és J7 ábra alkatrészeinek leírását lásd lent:

J-1	Tengely	J-6	Csavar
J-2	Belső perem	J-7	Perem nyílása
J-3	Perem burkolat	J-8	Rugó
J-4	3 fogú penge	J-9	Bevágás
J-5	Külső perem	J-10	Kémlőnyílás

MEGJEGYZÉS: Ha a 3 fogú penge van használatban, akkor a sérülések megakadályozása érdekében szerelje a pengét a tokjába.

- Szerelje fel a védőburkolatot a fűkaszára, és húzza meg a három csavart az alátéttel.
- Szerelje fel az alsó burkolatot a szerelvényburkolatra, húzza meg az anyát, és tegye a rugót a helyére (J3. ábra).
- Akassza be, majd tekerje fel az orsóra a vágódamilt a J4 ábrán látható módon. Majd helyezze a szál végeit az orsó két szemközti lévő hornyába (J5 ábra), és helyezze az orsót a rögzítőelembé, a hornyok a rögzítőelem fűzőlyukaiba illeszkedjenek (J7 ábra). Végül illessze a rögzítőelem nyílásait az orsó gombjához, és nyomja le a rögzítőelemet, hogy a helyére kattanjon (J8 ábra).

MEGJEGYZÉS: Ha a szálát nem a megadott irányba tekeri, akkor a fűkasza fej nem fog megfelelően működni.

MŰKÖDTETÉS

▲ FIGYELMEZTETÉS: Ne hagyja, hogy a termékkel szerzett jártassága miatt óvatlaná váljon. Emlékezzen arra, hogy a másodperc töredéke alatt történő óvatlanság súlyos sérülést okozhat.

▲ FIGYELMEZTETÉS: Mindig viseljen védőszemüveget és hallásvédőt. Amennyiben nem ezt teszi, tárgyak repülhetnek a szemébe, és más komoly sérülések keletkezhetnek.

▲ FIGYELMEZTETÉS: Ne használjon a gyártó által nem javasolt tartozékokat a termékhez. A nem javasolt tartozékok használata súlyos személyes sérülést okozhat.

A FŰKASZA TARTÁSA

Mielőtt a hordozható akkumulátort a fűkaszához csatlakoztatja, vegye fel a hordozható akkumulátort, és szerelje fel a csipővédő párna szíjat aBAX1500 és AHP1500 útmutató szerint.

Szerelje fel a csipővédő párnát a fűkaszára, ehhez akassza be a kampót a rögzítőlyukba (K ábra). A tengelyen 8 lyuk van, hogy megtalálja az optimális lyukat a kényelmes működtetéshez.

Tartsa a fűkaszt két kézzel a teste jobb oldalán. A fűkasza fej vagy a penge megfelelő vágási távolságban legyen párhuzamos a talajjal, a kezelő ne hajoljon fölé.

A fűkaszt kétféleképpen tudja kioldani: Oldja ki a mellkas és szíj kapcsokat (L1 ábra), vagy nyomja meg az akasztót a csipővédő párnán, és vegye ki a tengelyen lévő rögzítőlyukból.

▲ FIGYELMEZTETES: Ha vészhelyzet adódik, akkor a mellkas és szíj kapcsok kioldása gyors megoldás a fűkasza kioldásához.

▲ FIGYELMEZTETES: Ne használja a szimpla vállszíjat és dupla vállszíjat a hordozható akkumulátorral egyidejűleg.

Az akkumulátoregység telepítése (L2 ábra)

Illessze ▲ of plug with ▲ of brush cutter. Helyezze a csatlakozódugót a gépbe, amíg a zöld tömítőgyűrű teljesen el nem tűnik az aljzatban.

Levélet

Oldja ki az akkumulátor vezetékét a szerelési horonyból, és húzza ki a csatlakozódugót a fűkaszából.

HU

A FŰKASZA INDÍTÁSA/LEÁLLÍTÁSA

Indítás

Állítsa a biztonsági kapcsológombot „ON” (be) állásba (M ábra). Tolja fel a kis triggert, majd nyomja meg a kapcsolót a fűkasza elindításához. Ha különböző erősséggel nyomja meg a triggert, akkor az egység változó vágási sebességgel működik.

Az L1 és M ábra alkatrészeinek leírását lásd lent:

L-1	Mellkas kapocs	M-1	Kikapcsoló gomb
L-2	Szíj kapocs	M-2	Kis trigger
L-3	Kampó	M-3	Kapcsoló

Leállítás

Oldja ki a kapcsolót, majd állítsa a biztonsági kapcsológombot „OFF” (ki) állásba.

⚠ FIGYELMEZTETÉS: Mindig vegye ki az akkumulátoregységet a fűkaszából, ha megszakítja a munkát, és a munka elvégzése után.

A FŰKASZA HASZNÁLATA

⚠ FIGYELMEZTETÉS: Megfelelően öltözzön fel a sérülések kockázatának csökkentése érdekében, amikor a fűkaszt működteti. Ne viseljen laza ruházatot vagy ékszereket. Viseljen védőszemüveget és fülvédőt. Viseljen erős, hosszú szárú nadrágot, cipőt és kesztyűt. Ne viseljen rövidnadrágot, szandált, és ne járjon mezítláb. Működtetés előtt nézzen szét, hogy a munkaterület biztonságos legyen, és ne legyenek rajta más személyek, állatok vagy laza tárgyak. Ellenőrizze, hogy legalább 15 m-re legyenek. Majd ellenőrizze a védőszemüveget, a megfelelő ruházatot és a megfelelő testhelyzetet.

A sérült/kopott alkatrészek ellenőrzése minden használat előtt. Ellenőrizze a fűkasza fejet, a 3 fogú pengét, a védőburkolat tartozékot és a kétkaros fogantyút, és cserélje ki a repedt, behajolt vagy sérült alkatrészeket. A védőburkolat tartozék szélén lévő vágópenge egy idő után tompa lehet. Javasoljuk, hogy időnként élezze meg reszelővel, vagy cserélje ki új pengére.

Minden használat után tisztítsa meg a fűkaszt

HASZNÁLAT FŰKASZA FEJJEL

A vágás hosszának beállítása

A fűkasza fej lehetővé teszi a kezelőnek, hogy a motor leállításával nélkül oldjon ki vágószálat. Ha a szál kopott vagy elhasználódott, akkor kiegészítő szál oldható ki, ha enyhén megnyomja az ütköző gombot a fűkasza működése közben.

MEGJEGYZÉS: A vágószál kioldása egyre nehezebb, ha a vágószál rövidebb lesz.

⚠ FIGYELMEZTETÉS: Ne távolítsa el, és ne változtassa meg a vágóegységet. A felesleges hossz miatt a motor túlmelegszik, amely súlyos sérülést okozhat.

A vágószál cseréje

⚠ FIGYELMEZTETÉS: Soha ne használjon fémmelel merevített szálat, zsinórt, vezetéket stb. Ezek eltörhetnek, és veszélyesek lehetnek a szétroppenő részek miatt.

Nyomja meg a kioldógombot az orsó rögzítőelemén, és nyomja ki az orsó rögzítőelemet (H1 és H2 ábra). Kövesse **„A 3 FOGÚ PENGE CSERÉJE FŰKASZA FEJJEL”** fejezet 6 lépését az új vágódáml beszereléséhez.

Használat 3 fogú pengével

⚠ FIGYELMEZTETÉS: A vadhajítás és bozót vágásához állítsa lejjebb a 3 fogú pengét, hogy daraboló hatása legyen. Úgy használja a fűkaszt, mint egy kaszt (lengesse jobbról balra) a talaj felett. Soha ne használja a vágóegységet derékmagasságon felül.

⚠ FIGYELMEZTETÉS: Minél magasabb van a vágóegység a talajtól, annál nagyobb a kockázata annak, hogy a levágott darabok oldalra repülnek.

⚠ FIGYELMEZTETÉS: Amikor fiatal hajtásokat vagy más fás anyagokat vág, amelyek átmérője legfeljebb 2 cm, akkor használja a penge bal oldalát a penge ütközése elkerülése érdekében. Ne próbáljon meg nagyobb átmérőjű fás anyagot vágni, mivel a penge elakadhat vagy elkezdheti rángatni a fűkaszt. Ez a penge vagy a fűkasza sérülését okozhatja, vagy Ön elveszítheti az uralmát a fűkasza felett, amelynek személyi sérülés lehet a vége.

⚠ FIGYELMEZTETÉS: A penge nem megfelelő használata repedést vagy törést okozhat. A repülő alkatrészek súlyosan megbesíthetik a kezelőt vagy a nézelődőket. A személyi sérülések kockázatának csökkentése érdekében mindenképpen tartsa be a következő óvintézkedéseket:

- Ne érjen kemény idegen tárgyakhoz, pl. kövekhez, vagy fém tárgyakhoz.
- Soha ne vágjon 2 cm-nél nagyobb átmérőjű fát vagy sövényt.
- Rendszeres időközönként ellenőrizze a pengét sérülések szempontjából. Sérült pengével ne folytassa a munkát.
- Rendszeresen élezze meg a pengét (ha érzékelhetően tompa), és szükség esetén egyensúlyozza ki (szakképzett szakszerviz szakember végezze el).

Penge lökése

Legyen rendkívül óvatos, amikor a 3 fogú pengét ezzel az egységgel használja. A penge lökése olyan reakció, amely akkor lép fel, ha a forgó penge hozzáér valamihez, és nem tud vágni. Amikor hozzáér valamihez, akkor a penge azonnal leáll, és „előlki” az egységet attól a tárgytól, amelynek ütközött. Ez a reakció elég veszélyes ahhoz, hogy a kezelő elveszítsa az uralmát az egység felett. A penge előzetes jel nélkül is lökőerőt fejthet ki, ha a penge elakad, leáll vagy megakad. Ez nagyobb

valószínűséggel fordul elő olyan területeken, ahol nehezen látható a vágandó anyag. A könnyű és biztonságos vágás érdekében jobbról balra közelítse meg a fűkaszával a vágandó dudvát. Amennyiben váratlanul tárgyba vagy fatörzsbe ütközik, akkor ez a gyakorlat minimalizálja a penge lökési reakcióját.

KARBANTARTÁS

⚠ FIGYELMEZTETÉS: Az egység ellenőrzése, tisztítása vagy szervizelése előtt állítsa le a motort, várjon, amíg minden mozgó alkatrész leáll, és vegye ki az akkumulátoregységet. A jelen utasítások be nem tartása súlyos személyi sérülést vagy anyagi kárt eredményezhet.

⚠ FIGYELMEZTETÉS: Javításkor használjon azonos pótalkatrészeket. Más alkatrészek használata veszélyt okozhat, vagy megrongálhatja a terméket. A biztonságosság és megbízhatóság biztosítása érdekében minden javítást szakképzett szerviztechnikus hajtson végre.

ÁLTALÁNOS KARBANTARTÁS

A műanyag alkatrészek tisztításához ne használjon oldószereket. A legtöbb műanyag a vegyi oldószerek által deformálódás általi sérülésnek van kitéve, ezek megrongálhatják őket. Használjon tiszta ruhát a szennyeződés, por, olaj, zsír stb. eltávolításához.

A GÉP TISZTÍTÁSA

■ A 3 fogú penge/fűkasza fej minden használata után tisztítsa le a hulladékot, a beakadt fűvet a pengéről és a védőburkolatról egy puha kefével.

MEGJEGYZÉS: Amikor a penge tompává válik, akkor kérjük, szakképzett szakszerviz szakemberrel éleztesse meg, vagy szükség esetén cseréltesse ki új pengére.

- A fűkasza minden használata után tisztítsa meg az egységet egy nedves ruhával és kímélő tisztítószerral.
- Ne használjon erős tisztítószereket a műanyag burkolaton vagy a fogantyún. Ezek megsérülhetnek a különböző aromaolajaktól, pl. fenyő vagy citrom, és az olyan oldószerektől, mint a kerozin. A nedvesség szintén áramütés veszélyét okozhatja. A nedvességet egy puha, száraz törővel törölje le.
- Használjon kis kefért vagy kis porszívó kefért a hátsó burkolat szellőzőnyílásainak megtisztításához.

A SZERELVÉNYBURKOLAT KENÉSE

A legjobb működés és a hosszabb élettartam érdekében a szerelvényburkolatot speciális zsírral kell bekenni (minden alkalommal körülbelül 4-5 g) minden 50 óra működés után.

A speciális kenőanyagunk meg kell feleljen a következő követelményeknek.

1. A DIN51818: NLGI-1 kúpbehatolási fokba tartozik.
2. Észter alapú zsír
3. Kiváló alacsony-hőmérsékletű indítás, EP, mechanikus nyírás, kopásálló és oxidációs stabilitás tulajdonságok.
4. A működtetési hőmérsékletnek -40~180 °C között kell lennie.

Húzza ki az akkumulátor csatlakozódugót és a rögzítőcsavart. Kenje be a szerelvényburkolatot az olajnyíláson keresztül.

⚠ FIGYELMEZTETÉS: Ne kenje be, amíg a fűkasza még az akkumulátorhoz van csatlakoztatva, vagy működésben van.

A GÉP TÁROLÁSA

- Vegye ki az akkumulátoregységet a szerszámból.
- Viseljen kesztyűt a szerszám alaposan tisztításához.
- Szerelje fel a 3 fogú penge tokot a pengére a biztonságos tárolás érdekében (N ábra).
- Az egységet száraz, jól szellőző, elzárt vagy magas helyen tárolja, ahol gyermekek nem érik el. Ne tárolja a gépet benzín vagy más vegyszerek mellett.

MEGJEGYZÉS: Ne működtesse a sövénynyírórt tompa vagy sérült vágópengével. Ez túlterhelést okozhat, és a vágási eredmény nem lesz megfelelő.

környezet védelme



Az elektromos berendezések hulladékait tilos a vegyes háztartási hulladékokkal együtt kezelni, használja a külön gyűjtőhelyeket.

Az elektromos és elektronikus berendezések hulladékairól szóló 2012/19/EU európai törvény, amely már nincs érvényben, és az 2006/66/EK európai törvény értelmében a sérült vagy elhasznált akkumulátoregységeket/akkumulátorokat külön kell gyűjteni.

Ha az elektromos berendezéseket talajfelföldelési vagy árokbetömési célokra használják, olyan veszélyes anyagok kerülhetnek belőlük a talajvízbe, majd onnan a táplálékláncba, amelyek veszélyeztetik az egészséget.

HIBAELHÁRÍTÁS

PROBLÉMA	A PROBLÉMA OKA	MEGOLDÁS
Nem indul.	<ul style="list-style-type: none"> ■ Az akkumulátoregység nincs csatlakoztatva a fűkaszához, vagy nincs elektromos kapcsolat a fűkasza és az akkumulátoregység között. ■ Az akkumulátoregység lemerült. ■ A biztonsági kapcsológombot nem állította „ON” (be) állásba a kapcsolókar megnyomása előtt. 	<ul style="list-style-type: none"> ■ Dugja vissza az akkumulátor csatlakozódugót a sövénynyíróba. ■ Töltse fel az akkumulátoregységet a meghatározott töltővel. ■ A fűkasza használata előtt ellenőrizze, hogy a rögzítőgomb ki van-e oldva.
Hagyja abba a munkát.	<ul style="list-style-type: none"> ■ Az akkumulátoregység vagy a fűkasza túl forró. ■ A fűkasza túl van terhelve. ■ Az akkumulátoregység ki van véve a szerszámból. ■ Az akkumulátoregység lemerült. 	<ul style="list-style-type: none"> ■ Hagyja lehűlni az akkumulátoregységet vagy a fűkaszáat normál hőmérsékletre. ■ A gép újra működőképes, ha a terhet eltávolítja. A folyamatos működés érdekében csökkentse a gép terhelését. ■ Helyezze vissza az akkumulátoregységet. ■ Töltse fel az akkumulátoregységet a meghatározott töltővel.
Rendkívül magas vibráció vagy zaj.	<ul style="list-style-type: none"> ■ Száraz fogaskerékház ■ Kiegyensúlyozatlan vágódamil. ■ A 3 fogú penge behajlott, vagy megsérült. 	<ul style="list-style-type: none"> ■ Vegye le a rögzítőcsavart, és adjon hozzá kenőolajat. ■ Kissé érintse az ütköző gombot a talajhoz a fűkasza üzemeltetése közben. ■ Cserélje ki egy új pengére.
A vágódamilt nem lehet kioldani.	<ul style="list-style-type: none"> ■ A fűkasza fejben lévő damil kifogyott. ■ A vágódamilt nem megfelelően helyezték be. 	<ul style="list-style-type: none"> ■ Szereljen be egy új vágódamilt a fűkaszába. ■ Távolítsa el, és szerelje vissza a vágódamilt.

GARANCIA

EGO GARANCIÁLIS FELTÉTELEK

Kérjük, látogasson el az egopowerplus.com oldalra, ahol megtalálja a részletes EGO garanciális feltételeket.

CITIȚI TOATE INSTRUCȚIUNILE!



CITIȚI MANUALUL DE INSTRUCȚIUNI

⚠️ AVERTISMENT: Pentru siguranța și fiabilitatea produsului, toate reparațiile ar trebui efectuate de către un tehnician de service autorizat.

SIMBOLURI PRIVIND SIGURANȚA

Scopul simbolurilor privind siguranța este să vă atragă atenția asupra pericolelor posibile. Simbolurile privind siguranța și explicațiile furnizate cu acestea merită atenția și înțelegerea dumneavoastră. Simbolurile de avertizare, ele singure, nu elimină niciun pericol. Instrucțiunile și avertismentele pe care le oferă nu pot înlocui măsurile corecte de prevenire a accidentelor.

⚠️ AVERTISMENT: Asigurați-vă că ați citit și înțelegiți toate instrucțiunile privind siguranța din acest Manual de utilizare, inclusiv toate simbolurile de alertă privind siguranța precum **“PERICOL,” “AVERTISMENT,”** și **“ATENȚIE”** înainte de a utiliza această sculă. Nerespectarea tuturor avertismentelor și instrucțiunilor poate duce la electrocutare, incendiu și/sau răniiri grave.

SEMNIFICAȚIA SIMBOLURILOR





⚠️ SIMBOL DE AVERTIZARE PRIVIND SIGURANȚA: Indică **PERICOL, AVERTISMENT,** sau **ATENȚIE,** poate fi utilizat împreună cu alte simboluri sau pictograme.

INSTRUCȚIUNI PRIVIND SIGURANȚA

Această pagină descrie simbolurile de siguranță ce pot apărea pe acest produs. Citiți, înțelegiți, și respectați toate instrucțiunile de pe mașină înainte de a încerca să o asamblați și să o operați.

	Alertă privind siguranța	Indică un risc posibil de vătămare personală.
	Citiți manualul de instrucțiuni	Pentru a reduce riscul de rănire, utilizatorul trebuie să citească și să înțeleagă manualul de instrucțiuni înainte de a utiliza acest produs.
	Purtați echipament de protecție oculară	Purtați întotdeauna ochelari de protecție sau ochelari de protecție cu apărători laterale și o vizieră facială completă când utilizați acest produs.
	Purtați echipament de protecție auditivă	Întotdeauna purtați protecții auditive (dopuri de urechi sau antifoane) pentru a vă proteja auzul.
	Purtați echipament de protecție a capului	Purtați o cască de protecție aprobată pentru a vă proteja capul.
	Purtați mănuși de protecție	Protejați-vă mâinile cu mănuși când manevrați lama sau apărătoarea acesteia. Mănușile super rezistente, nealunecoase vă îmbunătățesc aderența și vă protejează mâinile.
	Purtați încălțăminte de protecție	Purtați încălțăminte antiderapantă când utilizați acest echipament.
	Ferțiți-vă de propulsarea lamei	Avertizați operatorul asupra pericolului propulsiei lamei.

RO

	Ricoșeu și Ținerea la distanță a persoanelor prezente	Obiectele aruncate pot ricoșa și cauza vătămări corporale și pagube. Asigurați-vă că terții și animalele de companie se află la distanță de trimmerul pentru tufișuri când acesta este în funcțiune.
	Țineți trecătorii la distanță	Asigurați-vă că terții și animalele de companie se află o distanță de cel puțin 15m de trimmerul cu fir când acesta este în funcțiune.
	Fără lamă rotundă	Nu instalați lame de tăiere rotunde.
	A nu se expune la ploaie	Nu utilizați acest produs în ploaie și nu-l lăsați în exterior în timp ce plouă.
	CE	Acest produs este în conformitate cu directivele europene aplicabile.
	DEEE	Deșeurile electrice produselor electrice nu trebuie să fie eliminate împreună cu deșeurile menajere. Predați-le unui punct de reciclare autorizat.
	Zgomot	Nivelul puterii sunetului garantat. Emisii sonore în mediul înconjurător conform Directivei comunitare europene.
	Volt	Voltaj
	Curent continuu	Tip sau o caracteristică a curentului

n_0	Turație de mers în gol	Turație de mers în gol
min ⁻¹	Pe minut	Revoluții pe minut

INSTRUCȚIUNI GENERALE DE SIGURANȚĂ PENTRU SCULE ELECTRICE

⚠ AVERTISMENT: Citiți toate instrucțiunile, avertismentele de siguranță, ilustrațiile și specificațiile livrate împreună cu această sculă electrică. Nerespectarea tuturor avertismentelor și instrucțiunilor poate duce la electrocutare, incendiu și/sau accidente grave.

Păstrați toate avertizările și instrucțiunile pentru consultare ulterioară.

Termenul „sculă electrică” din avertizări se referă la scula electrică (cu cablu) alimentată de la rețeaua electrică sau scula electrică (fără cablu de alimentare) care funcționează cu acumulator.

SIGURANȚA ZONEI DE LUCRU

- Păstrați zona de lucru curată și bine iluminată. Zonele dezordonate și întunecoase predispun la accidente.
- Nu puneți în funcțiune sculele electrice în atmosfere explozive, cum ar fi în prezența lichidelor, gazelor sau prafulor inflamabile. Sculele electrice creează scântei, care pot aprinde praful sau gazele.
- Țineți copiii și persoanele prezente la distanță atunci când operați o sculă electrică. Distragerea atenției vă poate face să pierdeți controlul.

SIGURANȚA PERSONALĂ

- **Păstrați-vă vigilența, urmăriți ceea ce faceți și apelați la bunul simț când utilizați o sculă electrică. Nu utilizați o sculă electrică când sunteți obosit, sau sub influența drogurilor, a alcoolului sau a medicației.** Un moment de neatenție în timp ce utilizați sculele electrice se poate solda cu vătămări grave.
- **Utilizați echipamente de protecție personală. Purtați întotdeauna echipament de protecție oculară.** Echipamentele de protecție, cum ar fi masca de praf, bocancii de protecție antiderapanți, casca sau antifoanele utilizate în condiții corespunzătoare, vor reduce vătămrile corporale.
- **Preveniți pornirea accidentală. Asigurați-vă că întrerupătorul este în poziția oprit înainte de a conecta la o sursă de alimentare și/sau set de acumulatori, înainte de a ridica sau transporta scula.** Transportul sculelor electrice cu degetul pe întrerupător sau cu alimentarea cu energie electrică pornită, predisune la accidente.

- **Îndepărtați orice cheie de reglare înainte de a porni scula electrică.** O cheie lăsată într-o piesă rotativă a sculei electrice poate duce la accidente.
- **Nu vă întindeți excesiv. Păstrați-vă stabilitatea și echilibrul în orice moment.** Astfel veți avea un mai bun control asupra sculei electrice în situații neașteptate.
- **Îmbrăcați-vă corespunzător. Nu purtați haine largi sau bijuterii. Păstrați-vă părul, îmbrăcămintea și mânușile departe de componentele în mișcare.** Îmbrăcămintea largă, bijuteriile sau părul lung pot fi prinse de piesele în mișcare.
- **Dacă sunt furnizate dispozitive pentru conectarea sistemelor de extragere și colectare a prafului, asigurați-vă că acestea sunt conectate și utilizate corespunzător.** Utilizarea dispozitivelor colectoare de praf poate reduce pericolele legate de praf.
- **Nu permiteți ca familiaritatea dobândită în urma utilizării frecvente a sculelor să vă facă să neglijați sau să nesocotiți principiile de siguranță ale sculei.** O operație neglijentă poate cauza răni grave într-o fracțiune de secundă.

UTILIZAREA ȘI ÎNGRIJIREA SCULELOR ELECTRICE

- **Nu forțați scula electrică. Utilizați scula electrică corespunzătoare pentru aplicația dumneavoastră.** Scula electrică corectă vă face o treabă mai bună și mai sigură utilizată conform specificațiilor pentru care a fost concepută.
- **Nu utilizați scula electrică dacă întrerupătorul nu comută pe pozițiile pornit și oprit.** Orice sculă electrică ce nu poate fi controlată cu întrerupătorul este periculoasă și trebuie reparată.
- **Depozitați sculele electrice într-un loc inaccesibil copiilor și nu permiteți utilizarea sculei electrice de persoane nefamiliarizate cu aceasta sau cu aceste instrucțiuni.** Sculele electrice sunt periculoase în mâna utilizatorilor neinstruiți.
- **Întrețineți sculele electrice și accesoriile. Verificați dacă există abateri de la coaxialitate sau îndoiri ale pieselor în mișcare, avarii ale pieselor și orice altă situație care poate afecta funcționarea sculelor electrice.** În caz de deteriorare, reparați scula electrică înainte de utilizare. Multe accidente sunt cauzate de sculele electrice prost întreținute.
- **Mențineți sculele de tăiere ascuțite și curate.** Elementele de tăiere întreținute corespunzător și cu muchii de tăiere ascuțite sunt mai puțin probabil să se îndoiească și sunt mai ușor de controlat;
- **Utilizați scula electrică, accesoriile și cuțitele demontabile etc. în conformitate cu aceste instrucțiuni, ținând cont de condițiile de lucru și lucrarea de efectuat.** Utilizarea sculei electrice pentru operații diferite de cele intenționate s-ar putea solda cu o situație periculoasă.
- **Mențineți mânerul și suprafețele de apucat uscate, curate și fără ulei și vaselină.** Mănerul și suprafețele de apucare alunecoase nu permit manevrarea în siguranță și controlul asupra sculei în situații neașteptate.
- **Țineți cablurile la distanță de zona de lucru a sculei.** În timpul funcționării sculei electrice, cablurile electrice pot fi mascate și pot fi tăiate accidental de sculă.

UTILIZAREA ȘI ÎNGRIJIREA ACUMULATORULUI

- **Reîncărcați numai cu încărcătorul specificat de producător.** Un încărcător adecvat pentru un tip de set de acumulatori poate prezenta risc de incendiu dacă este utilizat cu alt set de acumulatori.
- **Utilizați sculele electrice doar cu seturile de acumulatori special menționate.** Utilizarea oricărui alt set de acumulatori prezintă risc de accidente și incendiu.
- **Când setul de acumulatori nu este utilizat, țineți-l departe de alte obiecte metalice precum clamele de hârtie, monedele, cheile, cuiele, șuruburile sau alte obiecte metalice mici care pot realiza o conexiune între borne.** Scurtcircuitarea bornelor bateriei poate produce arsuri sau un incendiu.
- **În condiții abuzive se poate scurge lichid din acumulator; evitați contactul. Dacă are loc contactul accidental, clătiți cu apă. Dacă lichidul intră în contact cu ochii, efectuați suplimentar un consult medical.** Lichidul scurs din acumulator poate produce iritații sau arsuri.
- **Nu utilizați un set de acumulatori sau o sculă avariata sau modificată.** Acumulatorii avariați sau modificați pot prezenta un comportament neprevizibil ceea ce poate cauza incendii, explozii sau accidente.
- **Nu expuneți setul de acumulatori la foc sau la temperaturi excesive.** Expunerea acestuia la foc sau la temperaturi ce depășesc 100 °C poate cauza o explozie.
- **Respectați instrucțiunile de încărcare și nu încărcați setul de acumulatori sau scula în afara intervalului de temperatură specificat în instrucțiuni.** Încărcarea inadecvată sau la temperaturi situate în afara intervalului specificat pot cauza avaria acumulatorului și spori riscul de incendiu.

OPERAȚIILE DE SERVICE

- **Apelați numai la o persoană calificată pentru a vă repara scula electrică utilizând numai piese de schimb identice.** Astfel se asigură menținerea nivelului de siguranță al sculei electrice.
- **Nu efectuați niciodată operații de service asupra seturilor de acumulatori avariați.** Operații de service asupra seturilor de acumulatori trebuie efectuate numai de către fabricant sau de furnizori de service autorizați.

⚠ AVERTIZARE: Citiți toate instrucțiunile, avertizările de siguranță, ilustrațiile și specificațiile livrate împreună cu această sculă electrică. Nerespectarea tuturor instrucțiunilor enumerate mai jos se poate solda cu șoc electric, incendiu și/sau vătămare corporală gravă. Păstrați toate avertizările și instrucțiunile pentru consultare ulterioară.

Păstrați toate avertizările și instrucțiunile pentru consultare ulterioară.

INSTRUIRE

- Citiți cu atenție instrucțiunile. Familiarizați-vă cu comenzile și cu utilizarea corectă a mașinii.
- Nu permiteți niciodată persoanelor nefamiliarizate cu aceste instrucțiuni sau copiilor să utilizeze aparatul. Reglementările locale pot restricționa vârsta operatorului.
- Rețineți că operatorul sau utilizatorul este responsabil de accidentele sau pericolele la care sunt supuse alte persoane sau bunurile acestora.

PREGĂTIRE

- Nu utilizați niciodată mașina în timp ce sunt oameni, mai ales copii, sau animale în apropiere.
- Purați în permanență echipament de protecție oculară și încălțăminte rezistentă când utilizați mașina.
- Distanța dintre produs și trecători trebuie să fie de cel puțin 15 m.
- Nu utilizați mașina dacă sunteți obosit, bolnav sau sub influența alcoolului sau a medicamentelor.

FUNCȚIONARE

- Utilizați mașina numai pe timp de zi sau în condiții de lumină artificială bună.
- Nu puneți niciodată mașina în funcțiune cu apărătorii sau scuturile deteriorate sau fără apărători ori scuturi montate pe poziție.
- Porniți motorul numai atunci când mâinile și picioarele sunt la distanță de elementele de tăiere.
- Deconectați întotdeauna cositoarea de la sursa de alimentare (de ex. îndepărtați setul de acumulatori).

- de fiecare dată când lăsați mașina nesupravegheată;
- înainte de eliminarea unui blocaj;
- înainte de verificarea, curățarea sau orice intervenție adusă mașinii,
- după lovirea unui obiect străin;
- ori de câte ori mașina începe să vibreze anormal.
- Aveți grijă să nu vă vătămați picioarele și mâinile de la dispozitivul de tăiere.
- Asigurați-vă întotdeauna că orificiile de ventilație nu sunt blocate de reziduuri.

ÎNȚREȚINERE ȘI DEPOZITARE

- Deconectați mașina de la sursa de alimentare (de ex. îndepărtați setul de acumulatori) înainte de a efectua orice lucrări de întreținere sau curățare.
- Folosiți numai piese de schimb și accesorii recomandate de producător.
- Inspectați și efectuați întreținerea mașinii cu regularitate. Dați mașina la reparat numai unui reparator autorizat.
- Când nu este utilizată, nu lăsați mașina la îndemâna copiilor.

ALTE AVERTIZĂRI SUPLIMENTARE DE SIGURANȚĂ

- **Evitați mediile periculoase** - Nu utilizați aparate electrice pe pante ude sau cu umezeală.
- **Păstrați apărătorii instalate și în stare de funcționare.**
- **Țineți mâinile și picioarele departe de zona de tunder.**
- **Pentru a reduce riscul de rănire, nu lucrați niciodată stând pe o scară sau pe orice alt suport nesigur. Nu țineți niciodată accesoriul de tăiere la înălțime deasupra taliei.**
- **Verificați accesoriul de tăiere la intervale scurte regulate în timpul utilizării, sau imediat dacă observați o modificare vizibilă a modului de tăiere.**
- **Pentru rezultate optime, acumulatorul trebuie încărcat într-o locație în care temperatura este mai mare de 5°C și mai mică de 40°C. Nu îl depozitați în exterior sau în vehicule.**
- **Dacă cineva se apropie de dumneavoastră, opriți imediat motorul și accesoriul de tăiere.**
- **Avertizați operatorul asupra pericolului propulsiei lamei (valabil numai pentru produsul echipat cu o lamă cu 3 dinți).**
 - Propulsarea lamei poate avea loc când lama rotativă intră în contact cu un obiect care nu este tăiat imediat.

- Propulsarea lamei poate să fie suficient de violentă încât să cauzeze propulsarea sculei și/sau a operatorului în orice direcție, și eventual poate cauza pierderea controlului asupra trimmerului.
- Propulsarea lamei poate avea loc fără avertisment dacă lama întâmpină dificultăți, se blochează sau este prinsă.
- Propulsarea are șanse mai mari să apară în zone unde materialul ce trebuie tăiat este greu de văzut.
- **Nu instalați lama pe un trimmer fără a instala corect toate piesele necesare. Neutilizarea componentelor adecvate poate cauza proiectarea lamei și rănirea grave a operatorului și/sau a trecătorilor. Eliminați lamele îndoite, exfoliate, crăpate, fisurate sau avariate în vreun fel. Utilizați o lamă ascuțită. O lamă tocită are șanse mai mari să provoace dificultăți și să fie propulsată. (utilizați numai o lamă cu 3 dinți).**
- O lamă de debitare/fir poate cauza răniri în cazul care continuă să se rotească după oprirea motorului sau eliberarea trăgaciului. Mențineți un control adecvat asupra trimmerului până la oprirea completă a lamei/firului.
- Utilizați numai seturile de acumulatori EGO și încărcătorii de mai jos:

SET DE ACUMULATORI	ÎNCĂRCĂTOR
BAX1500	CHX5500E

- **Sculele electrice alimentate cu baterii nu trebuie să fie racordate la o priză electrică, de aceea, acestea sunt întotdeauna în stare de funcționare.** Atenție la eventualele riscuri chiar și când scula nu este în funcțiune. Aveți grijă când efectuați operații de întreținere sau de service.
- **Nu spălați trimmerul cu furtunul de grădini; evitați pătrunderea apei în motor și în conexiunile electrice.**
- **În cazul situațiilor care nu sunt adresate în acest manual, utilizați grijă și raționament. Contactați centrul de service pentru clienți EGO pentru asistență.**

PĂSTRAȚI ACESTE INSTRUCȚIUNI!

SPECIFICAȚII

Unitate de tăiere	Cap de trimmer	Lamă de metal cu 3 dinți	
Voltaj	56V	56V	
Turație la mers în gol	4000-5800 /min	4000-5800 /min	
Temperatură de funcționare recomandată:	0°C-40°C		
Temperatură de depozitare recomandată:	-20°C-70°C		
Tipul firului de tăiere	2,4mm	/	
Lamă de tăiere:	/	ABB1203	
Lățime de tăiere	38cm	30cm	
Greutate	6,8kg	6,46kg	
Nivel de putere sonoră măsurată L_{WA}	94,2dB(A) K=1,8dB(A)	96,3dB(A) K=2,1dB(A)	
Nivel de presiune sonoră la urechea operatorului L_{PA}	81,9dB(A) K=2,5dB(A)	83,4dB(A) K=4,1dB(A)	
Nivel de putere sonoră garantată L_{WA} (conform 2000/14/CE)	96dB(A)	98dB(A)	
Vibrații a_h	Mâner stâng	1,9m/s ² K=1,5m/s ²	1,9m/s ² K=1,5m/s ²
	Mâner drept	1,5m/s ² K=1,5m/s ²	1,3m/s ² K=1,5m/s ²

- Valoarea totală declarată a vibrațiilor a fost măsurată în conformitate cu o metodă standard de testare și poate fi utilizată pentru compararea sculelor între ele;
- Valoarea totală declarată poate fi utilizată în evaluarea preliminară a expunerii.

OBSERVAȚIE: Vibrațiile emise în timpul utilizării efective a sculei electrice pot diferi față de valoarea celor declarate pentru scula utilizată; Pentru protejarea operatorului, utilizatorul trebuie să poarte mănuși și protecții auditive în timpul utilizării efective a produsului.

CONȚINUTUL AMBALAJULUI

DENUMIRE PIESĂ	CANTITATE
Trimmer pentru tufişuri	1
Lamă cu 3 dinţi şi scut	1
Ansamblu apărătoare	1
Piuliţă	1
Flanşă exterioară	1
Cheie hexagonală	1
Cheie multifuncţională	1
Pernuţă pentru şold	1
Manual de instrucţiuni	1

DESCRIERE

DESCRIEREA TRIMMERULUI DUMNEAVOASTRĂ PENTRU TUFIŞURI (Fig. A)

1. Fir de tăiere
2. Ansamblu apărătoare
3. Tijă
4. Trăgaci
5. Buton de siguranţă
6. Bolţ cu cap de fluture
7. Cârlig
8. Priză
9. Plăcuţă apărătoare
10. Ghidon
11. Şurub de etanşizare
12. Gaură de blocare tijă
13. Lamă de tăiere fir
14. Accesoriu apărătoare
15. Lamă cu 3 dinţi
16. Scut lamă
17. Flanşă exterioară
18. Piuliţă
19. Cheie multifuncţională
20. Cheie hexagonală
- 21*. Pernuţă de şold (Vândută separat)

⚠️ AVERTISMENT: Nu utilizaţi niciodată scula fără apărătoarea bine fixată. Apărătoarea trebuie să fie întotdeauna instalată pe sculă pentru a proteja utilizatorul.

⚠️ AVERTISMENT: Când scula este echipată cu un cap de trimmer, accesoriul apărătorii cu lama de tăiere trebuie montat pe apărătoare. Nerespectarea acestei instrucţiuni poate duce la un fir de tăiere excesiv de lung şi la suprasolicitarea motorului. Nu utilizaţi niciodată capul trimmerului fără accesoriul apărătorii.

ASAMBLAREA

⚠️ AVERTISMENT: În caz de piese avariate sau care lipsesc, nu utilizaţi trimmerul dacă piesele nu sunt înlocuite. Utilizarea trimmerului cu piese avariate sau lipsă poate rezulta în vătămări personale grave.

⚠️ AVERTISMENT: Nu încercaţi să modificaţi trimmerul sau să creaţi accesorii nerecomandate pentru a fi utilizate cu acest produs. Orice alterare sau modificare este considerată utilizare greşită şi poate duce la condiţii periculoase ce pot rezulta în vătămări personale grave.

AVERTISMENT: Întotdeauna purtaţi mănuşi rezistente când instalaţi sau îndepărtaţi apărătoarea ori când efectuaţi orice operaţie de întreţinere asupra lamei cu 3 dinţi/lamei de tăiere a firului. Atenţie la lama de tăiere de pe apărătoare/lama cu 3 dinţi şi protejaţi-vă mâinile pentru a nu fi rănite de lame.

⚠️ AVERTISMENT: Pentru a preveni pornirea accidentală care ar putea cauza vătămări personale grave, întotdeauna scoateţi setul de acumulatori din sculă când asamblaţi componente, efectuaţi reglaje sau când produsul nu este utilizat.

⚠️ AVERTISMENT: Nu utilizaţi niciodată scula fără apărătoare şi fără ghidon bine fixate. Nerespectarea acestei instrucţiuni poate duce la eventuale accidentări grave.

MONTAREA ŞI REGLAREA MĂNERULUI GHIDONULUI

Trimmerul de tufişuri este depozitat conform ilustraţiei din Fig. B. Slăbiţi mai întâi bolţul cu cap de fluture de pe racordul de conectare, după care ridicaţi ghidonul la 180° în jurul tijei (Fig. C), rotiţi-l cu 90° în sens antiorar pentru a-l poziţiona cu faţa înspre capul cu bobină (Fig. D). La sfârşit, rotiţi-l în faţă şi în spate pentru a-l amplasa într-o poziţie confortabilă de lucru şi strângeţi bolţul.

OBSERVAŢIE: Utilizaţi maşina numai dacă ghidonul este instalat perpendicular pe tijă.

INSTALAREA APĂRĂTORII

Slăbiți și îndepărtați cele două șuruburi de pe apărătoare (Fig. E), aliniați orificiile de fixare ale apărătorii cu orificiile de ansamblului, după care prindeți apărătoarea de baza țijei cu ajutorul celor două șuruburi împreună cu două șaibe elastice (Fig.F).

⚠️ AVERTISMENT: Asigurați-vă că suprafața internă a apărătorii este îndreptată înspre capul de tăiere (Fig. F & G).

⚠️ AVERTISMENT: Când trimmerul este echipat cu un cap de trimmer, accesoriul apărătorii cu lama de tăiere trebuie montat pe apărătoare. Nerespectare acestor instrucțiuni poate duce la un fir de tăiere excesiv de lung și la suprasolicitarea motorului.

ÎNLOCUIREA CAPULUI DE TRIMMER CU LAMA CU 3 DINȚI

Fig. G ilustrează capul trimmerului. Apoi demontați capul trimmerului și instalați lama cu 3 dinți pe trimmerul de tufișuri.

1. Apăsăți cele două clape de detașare de la baza suportului bobinei și scoateți suportul de bobină extrăgându-l direct (Fig. H1 & H2).
2. Rotiți ansamblul carcasei superioare pentru a alinia fanta din flanșă cu orificiul de blocare a axului din cutia de viteze și introduceți stabilizatorul în orificiu (Fig. H3).
3. Rotiți cheia tubulară în sens orar pentru a îndepărta piulița și ansamblul carcasei superioare (Fig. H4).
4. Îndepărtați accesoriul apărătorii slăbind cele trei șuruburi cu șaibă (Fig. H5).
5. Lama este furnizată cu un scut. Înainte de a monta lama pe trimmer, scutul trebuie îndepărtat prin desfacerea sârmei de prindere de pe cârligul situat pe scut (Fig. I1).

Fig. G & I1 pentru descrierea componentelor consultați tabelul de mai jos:

G-1	Flanșă interioară	G-6	Fir de tăiere
G-2	Capac flanșă	G-7	Suport de bobină
G-3	Ansamblu carcasă superioară	G-8	Ansamblu carcasă inferioară
G-4	Piuliță	I-1	Sârmă de prindere
G-5	Arc	I-2	Cârlig

OBSERVAȚIE: Pentru a vă proteja de răniri, înainte de orice manevrare a lamei cu 3 dinți trebuie să purtați mănuși.

6. Montați flanșa interioară și capacul acesteia în poziția desemnată (Fig. I2).
7. Montați lama pe axul motorului, asigurându-vă că suprafața lamei este la același nivel cu suprafața proeminenței flanșei interioare. Montați flanșa exterioară și a piulița (Fig. I3). Strângeți în prealabil piulița în sens ANTIORAR cu mâna.
8. Pentru suport, sprijiniți cutia de viteze de o suprafață solidă. Cu o mână apucând de tija trimmerului, și cu cealaltă mână apucând cheia multifuncțională pentru a slăbi piulița în direcția săgeții marcată pe flanșa exterioară. (Fig. I4).

ÎNLOCUIREA LAMEI CU 3 DINȚI CU CAPUL TRIMMERULUI

Fig J1 ilustrează dispozitivul de tăiere format din lama cu 3 dinți. Apoi demontați lama cu 3 dinți și instalați capul trimmerului pe trimmerul de tufișuri.

1. Rotiți lama pentru a alinia fanta din flanșă cu orificiul de blocare a axului din cutia de viteze și introduceți stabilizatorul în orificiu.
2. Pentru suport, sprijiniți cutia de viteze de o suprafață solidă. Cu o mână țineți de tija trimmerului de tufișuri și cu cealaltă mână apucați de cheia multifuncțională pentru a slăbi piulița în sens orar.
3. Scoateți piulița, flanșa exterioară și flanșa interioară din trimmerul de tufișuri (Fig. J2).

Fig. J1, J3 & J7 pentru descrierea pieselor consultați tabelul de mai jos:

J-1	Tijă	J-6	Piuliță
J-2	Flanșă interioară	J-7	Fantă din flanșă
J-3	Capac flanșă	J-8	Arc
J-4	Lamă cu 3 dinți	J-9	Crestătură
J-5	Flanșă exterioară	J-10	Orificiu

OBSERVAȚIE: Când lama cu 3 dinți nu este utilizată, pentru prevenirea rănilor, introduceți lama în teaca acesteia.

4. Asamblați apărătoarea de trimmer strângând cele trei șuruburi cu șaibe.
5. Instalați carcasa inferioară pe cutia de viteze strângând piulița și instalând arcul în locașul acestuia (Fig. J3).

6. Îndoitiți și înfășurați firul în jurul bobinei precum în ilustrațiile din Fig. J4. După care amplasați capetele firului prin cele două creștături opuse de pe bobină (Fig. J5) și amplasați bobina în suportul său cu creștăturile aliniate cu orificiile suportului de bobină (Fig. J7). În ultimul rând, aliniați fantele suportului cu cele două clepe de la baza bobinei și apăsați uniform suportul în jos, asigurându-vă că se anclanșează (Fig. J6).

OBSERVAȚIE: Neînășurarea firului în direcția indicată va duce la funcționarea greșită a capului trimmerului.

UTILIZAREA

⚠️ AVERTISMENT: Nu permiteți ca familiarizarea cu acest produs să vă facă neglijent(ă). Amintiți-vă că o fracțiune de secundă de neglijență este suficientă pentru a provoca vătămări grave.

⚠️ AVERTISMENT: Întotdeauna purtați protecție oculară și echipament de protecție auditivă. Nerespectarea acestei instrucțiuni ar putea avea ca rezultat proiectarea în ochi a obiectelor și alte posibile vătămări grave.

⚠️ AVERTISMENT: Nu utilizați nicio componentă sau accesoriu care nu a fost recomandat de producătorul acestui produs. Utilizarea de accesorii nerecomandate se poate solda cu vătămări grave.

APUCAREA TRIMMERULUI PENTRU TUFIȘURI

Înainte de a conecta acumulatorul cu suport de spate la trimmer, instalați acumulatorul cu suport de spate și pernuța de șold la hamul suportului de spate consultând manualul pentru BAX1500 și AHP1500.

Asamblați trimmerul la pernuța de șold conectând cârligul la orificiul de montare (Fig. K). Tijă prezintă 8 orificii, alegeți orificiul optim pentru o utilizare confortabilă.

Țineți trimmerul cu fir cu ambele mâini, și poziționați-l în partea dreaptă a corpului. Capul trimmerului sau lama trebuie să fie paralele cu solul la o distanță corectă de tăiere fără ca operatorul să fie nevoit să se aplece.

Detășarea trimmerului poate fi efectuată în două moduri. Eliberați cataramele de piept și de curea (Fig.L1) sau apăsați cârligul de pe pernuța de șold și detașați-l de orificiul de montare de pe tijă.

⚠️ AVERTISMENT: În caz de urgență, elberarea cataramelor de piept și de curea este metoda rapidă de a vă detașa de trimmer.

⚠️ AVERTISMENT: Nu utilizați simultan cureaua unică de umăr și cureaua dublă de umăr cu acumulatorul cu suport de spate.

Instalarea setului de acumulatori (Fig. L2)

Aliniați marcajul ▲ de pe ștecher cu marcajul ▲ de pe trimmer. Introduceți ștecherul în mașină până când garnitura verde dispare complet în priză.

Îndepărtarea

Eliberați cablul acumulatorului din canelura de montare și extrageți ștecherul din trimmer.

PORNIREA/OPRIREA TRIMMERULUI DE TUFIȘURI

Pornirea

Împingeți butonul de blocare în poziția "ON" (Fig. M). Deplasați trăgaciul mic în sus, după care apăsați trăgaciul declanșator pentru a porni trimmerul. Gradul de apăsare al trăgaciului influențează viteza de rotire a unității de tăiere.

Fig. L1 & M pentru descrierea pieselor consultați tabelul de mai jos:

L-1	Cataramă piept	M-1	Buton de siguranță
L-2	Cataramă curea	M-2	Trăgaci mic
L-3	Cârlig	M-3	Trăgaci declanșator

Oprirea

Eliberați trăgaciul declanșator și împingeți la loc butonul de blocare în poziția "OFF".

⚠️ AVERTISMENT: Întotdeauna scoateți setul de acumulatori din trimmerul cu fir în timpul pauzelor de lucru și după terminarea lucrării.

UTILIZAREA TRIMMERULUI PENTRU TUFIȘURI

⚠️ AVERTISMENT: Îmbrăcați-vă corespunzător pentru a reduce riscul de rănire când utilizați trimmerul. Nu purtați haine largi sau bijuterii. Purtați echipament de protecție/oculari și auditiv/pentru urechi. Purtați pantaloni lungi rezistenți, cizme și mănuși. Nu purtați pantaloni scurți, sandale sau să stați desculț. Înaintea utilizării, verificați zona pentru a vă asigura siguranța de lucru, îndepărtând persoanele, animalele sau obiecte mărunte. Asigurați-vă că aceștia se află la cel puțin 15m distanță. După care asigurați-vă că purtați protecție oculară, îmbrăcăminte corectă și aveți o poziție echilibrată.

Înainte de fiecare utilizări, verificați pentru depistarea pieselor uzate/avariate. Verificați capul trimmerului, lama cu 3 dinți, apărătoarea, accesoriul apărătorii și ghidonul și înlocuiți piesele care sunt fisurate, distorsionate, îndoite sau avariate în vreun fel. Lama de tăiere a firului de pe muchia accesoriului apărătorii se poate toci cu timpul. Se recomandă să o ascuțiți periodic cu o pilă sau să o înlocuiți cu una nouă.

După fiecare utilizare, curățați bine trimmerul

UTILIZAREA ÎMPREUNĂ CU CAPUL DE TRIMMER

Ajustarea lungimii firului de tăiere

Capul trimmerului permite utilizatorului să elibereze mai mult fir fără să oprească motorul. Pe măsură ce firul devine fragil sau uzat, fir adițional poate fi eliberat prin lovirea ușoară a butonului de derulare a firului de sol în timpul operării trimmerului.

OBSERVAȚIE: Eliberarea firului devine mai dificilă pe măsură ce firul de tăiere devine mai scurt.

⚠️ AVERTISMENT: Nu îndepărtați sau să modificați ansamblul lamei de tăiere a firului. Lungimea excesivă a firului poate cauza supraîncălzirea motorului și poate duce la răni personale grave.

Înlocuirea firului

⚠️ AVERTISMENT: Nu utilizați niciodată fir de metal ranforsat, sârmă, frânghie, etc. Acestea se pot rupe și pot deveni proiectile periculoase.

Apăsați cele două clape de detașare de la baza suportului bobinei și scoateți suportul de bobină (Fig. H1 & H2). Urmați instrucțiunile pasului 6 "ÎNLOCUIREA LAMEI CU 3 DINȚI CU CAPUL TRIMMERULUI" pentru a instala un fir nou de tăiere pe trimmer.

Utilizarea lamei cu 3 dinți

⚠️ AVERTISMENT: Pentru a tăia tufișurile și arbuști sălbăticiți, coborâți lama rotativă cu 3 dinți în jos pe vegetație pentru a obține efectul de tăiere. Utilizați trimmerul pentru tufișuri ca o coasă (măturați cu el înșpre dreapta și stânga) la nivelul solului. Nu țineți niciodată unitatea de tăiere deasupra taliei.

⚠️ AVERTISMENT: Cu cât unitate de tăiere este mai sus de sol, cu atât crește riscul de rănire provocat de resturile ejectate în lateral.

⚠️ AVERTISMENT: Când tăiați lăstari sau alte materiale lemnoase cu diametrul maxim de 2cm, utilizați partea stângă a lamei pentru a evita propulsarea acesteia. Nu încercați să tăiați material lemnos cu diametrul mai mare, deoarece lama poate prinde sau poate arunca trimmerul pentru tufișuri înainte. Acest lucru poate avaria lama sau trimmerul pentru tufișuri, ori cauza pierderea controlului trimmerului pentru tufișuri, rezultând în răni.

⚠️ AVERTISMENT: Utilizarea inadecvată a lamei poate duce la crăparea, ciobirea sau spargerea lamei. Piesele aruncate pot răni grav operatorul sau trecătorii. Pentru a reduce riscul de rănire, este esențial să respectați următoarele măsuri:

- Evitați contactul cu obiecte dure sau solide străine, precum pietre, bolovani sau bucăți de metal.
- Nu tăiați niciodată lemn sau tufișuri cu tulpina ce depășește 2cm.
- Inspectați lama la intervale scurte periodice pentru semne de avariere. Nu continuați să lucrați cu o lamă avariată.
- Reascuțiți lama periodic (când este tocită evident) și dacă este nevoie, echilibrați-o (operație efectuată de un tehnician autorizat de service).

Propulsarea lamei

Acordați atenție extremă când utilizați lama cu 3 dinți cu acest produs. Propulsarea lamei este reacția care poate avea loc când lama rotativă intră în contact cu un obiect pe care nu-l poate tăia. Acest contact poate cauza oprirea lamei pentru un moment și propulsarea bruscă a trimmerului dinspre obiectul care a fost lovit. Această reacție poate fi suficient de violentă încât să cauzeze operatorului pierderea controlului asupra trimmerului. Propulsarea lamei poate avea loc fără avertisment dacă lama întâmpină dificultăți, se blochează sau este prinsă. Propulsarea are șanse mai mari să apară în zone unde materialul ce trebuie tăiat este greu de văzut. Pentru tăierea ușoară și în siguranță, apropiați-vă de buruienile ce trebuie tăiate cu trimmerul dinspre dreapta spre stânga. În cazul întâlnirii unui obiecte neașteptat sau a unei tulpini de lemn, această abordare ar putea diminua reacția de propulsare.

ÎNȚREȚINEREA

⚠️ AVERTISMENT: Înainte de a inspecta, curăța sau de efectua operațiuni de service asupra aparatului, opriți motorul, asigurați-vă că toate componentele mobile sunt oprite și îndepărtați setul de acumulatori dacă este nevoie. Nerespectarea acestor instrucțiuni se poate solda cu vătămări corporale grave sau distrugerea bunurilor.

⚠️ AVERTISMENT: Când efectuați operații de service, utilizați numai piese de schimb identice. Utilizarea oricăror altor piese poate crea un pericol sau poate produce o deteriorare. Pentru siguranța și fiabilitatea produsului, toate reparațiile ar trebui efectuate de către un tehnician de service autorizat.

ÎNȚREȚINERE GENERALĂ

Evitați utilizarea solvenților când curățați piese din plastic. Majoritatea pieselor din plastic sunt susceptibile să se deterioreze de la diverse tipuri de solvenți comerciali și se pot defecta prin utilizarea acestora. Utilizați cârpe curate pentru a îndepărta murdăria, praful, uleiul, vaselina etc.

CURĂȚAREA MAȘINII

- După fiecare utilizare a lamei cu 3 dinți/ a capului trimmerului, curățați reziduurile, solul acumulat sau iarba de pe lamă și de pe apărătoare, utilizând o perie moale.

OBSERVAȚIE: Când lama de tăiere a firului devine toxică, vă rugăm ascuțiți-o apelând la un tehnician de service autorizat sau înlocuiți-o cu o lamă nouă după cum este necesar.

- După fiecare utilizare a trimmerului, curățați unitatea de tăiere utilizând o cârpă umedă cu detergent slab.
- Nu utilizați detergenți puternici pe carcasa de plastic sau pe mâner. Acestea pot fi deteriorarea de anumite uleiuri parfumate precum brad și lămâie, și de către solvenți precum kerosenul. Umezeala poate cauza un risc de electrocutare. Ștergeți orice urmă de umezeală cu o cârpă uscată.
- Utilizați o perie mică sau un aspirator mic pentru a curăța fantele de aerisire de pe carcasa posterioară.

LUBRIFIATI CARCASA CUTIEI DE VITEZE

Pentru funcționare optimă și durată mai lungă de viață, lubrifiați carcasa cutiei de viteze cu un lubrifiant special (4-5 g de fiecare dată) după fiecare 50 de ore de funcționare.

Vaselina specială trebuie să îndeplinească următoarele cerințe.

1. Să facă parte din clasa DIN51818: NLGI-1 privind gradul de penetrare cu con.
2. Vaselină pe bază de esteri.
3. Pornire excelentă la temperatură joasă, PE, forfecare mecanică, rezistență la abraziune și proprietăți de stabilitate la oxizi.
4. Temperatura de funcționare trebuie să fie cuprinsă între -40~180°C.

Scoateți mufa acumulatorului și șurubul de etanșare. Lubrifiați carcasa cutiei de viteze prin orificiul de ungere.

⚠️ AVERTISMENT: Nu lubrifiați în timp ce coasa pentru iarba este conectată încă la acumulator sau funcționează încă.

DEPOZITAREA MAȘINII

- Detașați setul de acumulatori de pe sculă.
- Purtați mănuși super rezistente pentru a curăța bine scula.
- Montați scutul lamei pe lama cu 3 dinți pentru protecție vitală (Fig. N).
- Depozitați aparatul într-un loc uscat, bine aerisit, închis cu cheia sau la înălțime, în care copiii nu au acces. Nu depozitați mașina pe sau lângă fertilizanți, benzină sau alte chimicale.

OBSERVAȚIE: Nu utilizați trimmerul de gard viu dacă are lame tocite sau avariate. Acest lucru poate duce la suprasolicitare și va furniza rezultate de tăiere nesatisfăcătoare.

Protejarea mediului înconjurător



Nu eliminați aparatele electrocasnice ca deșeu municipal nesortat, utilizați centrele de colectare separată.

Conform Directivei europene 2012/19/UE, sculele echipamentele electrice și electronice care nu mai sunt utilizabile, și conform Directivei europene 2006/66/CE, seturile de acumulatori/ bateriile defecte sau uzate trebuie colectate separat.

Dacă aparatele electrice sunt aruncate la groapa de gunoi sau la haldă, se pot scurge substanțe periculoase în pânza freatică și acestea pot intra în lanțul trofic, afectându-vă sănătatea și bunăstarea.

GHID DE DEPANARE

PROBLEMĂ	CAUZĂ	SOLUȚIE
Trimmerul nu pornește.	<ul style="list-style-type: none"> ■ Setul de acumulatori nu este fixat de trimmer sau trimmerul nu face contact cu acumulatorul. ■ Setul de acumulatori este descărcat. ■ Butonul de blocare nu a fost apăsat în poziția "ON" înainte de acționare trăgacelor. 	<ul style="list-style-type: none"> ■ Reintroduceți ștecherul acumulatorului în trimmer. ■ Încărcați setul de acumulatori numai cu încărcătorul specificat. ■ Înainte de a utiliza trimmerul, confirmați că butonul de blocare este deblocat.
Trimmerul se oprește din funcționat.	<ul style="list-style-type: none"> ■ Setul de acumulatori sau trimmerul sunt prea fierbinți. ■ Trimmerul este suprasolicitat. ■ Setul de acumulatori este deconectat de la sculă. ■ Setul de acumulatori este descărcat. 	<ul style="list-style-type: none"> ■ Lăsați setul de acumulatori sau trimmerul să se răcească până când temperatura acestora revine la normal. ■ Mașina își va reveni după ce sarcina este îndepărtată. Pentru o lucrare efectuată încontinuu, reduceți gradul de solicitare al mașinii. ■ Reinstalați setul de acumulatori. ■ Încărcați setul de acumulatori numai cu încărcătorul specificat.
Vibrații sau zgomot excesive.	<ul style="list-style-type: none"> ■ Cutie de viteze uscată ■ Fir de tăiere neechilibrat. ■ Lama cu 3 dinți este îndoită sau avariată. 	<ul style="list-style-type: none"> ■ Îndepărtați șurubul de etanșeizare și adăugați ulei de lubrifiere. ■ Loviți ușor butonul bobinei pe sol în timp ce utilizați trimmerul. ■ Înlocuiți cu o lamă nouă.
Firul de tăiere nu poate fi eliberat.	<ul style="list-style-type: none"> ■ Firul din capul trimmerului este consumat. ■ Firul de tăiere nu a fost instalat corect. 	<ul style="list-style-type: none"> ■ Instalați un fir nou de tăiere în trimmerul de tufișuri. ■ Îndepărtați firul de tăiere și reasamblați-l.

RO

GARANȚIA

POLITICA DE GARANȚIE EGO

Vă rugăm consultați website-ul egopowerplus.com pentru termenii și condițiile complete ale politicii de garanție EGO.

PREBERITE VSA NAVODILA!



PREBERITE PRIROČNIK Z NAVODILI ZA UPORABO

⚠ OPOZORILO: Za zagotovitev varnosti in zanesljivosti mora vsa popravila izvesti usposobljen serviser.

VARNOSTNI SIMBOLI

Namen varnostnih simbolov je, da pritegnejo vašo pozornost na morebitne nevarnosti. Varnostni simboli in njihova pojasnila si zaslužijo vašo pozornost in razumevanje. Opozorilni simboli sami ne odpravljajo nobene nevarnosti. Navodila in opozorila niso nadomestilo za ustrezne ukrepe za preprečevanje nesreč.

⚠ OPOZORILO: Poskrbite, da boste pred uporabo orodja prebrali in razumeli vsa varnostna navodila v priročniku z navodili za uporabo, vključno z vsemi simboli za varnostna opozorila «, kot so »**NEVARNOST**«, »**OPOZORILO**« in »**POZOR**«. Neupoštevanje spodaj navedenih navodil se lahko odrazi v električnem udaru, požaru in/ali resnih telesnih poškodbah.

POMEN SIMBOLOV

⚠ SIMBOL VARNOSTNEGA OPOZORILA: označuje **NEVARNOST**, **OPOZORILO** ali **POZOR**, uporabiti ga je mogoče skupaj z drugimi simboli ali piktorgami.

SL

VARNOSTNA NAVODILA

Na tej strani so prikazani in opisani varnostni simboli, ki se lahko pojavijo na tem izdelku. Preberite, osvojite in sledite navodilom na stroju preden ga boste poskušali sestaviti in upravljati.

	Varnostno opozorilo	Označuje potencialno nevarnost telesnih poškodb.
	Preberite priročnik z navodili za uporabo	Za zmanjšanje nevarnosti poškodb je pomembno, da uporabnik pred uporabo naprave prebere uporabniški priročnik.
	Nosite zaščito za oči	Pri upravljanju tega izdelka vedno nosite zaščito za ušesa
	Nosite zaščito za ušesa	Pri upravljanju tega izdelka vedno nosite zaščitna očala ali varnostna očala s stransko zaščito in zaščito za celoten obraz.
	Uporabljajte zaščito za glavo	Uporabljajte odobreno odobreno zaščitno pokrivalo za glavo, ki nudi ustrezno zaščito za glavo.
	Uporabljajte zaščitne rokavice	Med rokovanjem rezila ali zaščitne rezila zaščitite roke z rokavicami. Trpežne rokavice z dobrim prijemom izboljšujejo prijem in varujejo vaše roke.
	Uporabljajte zaščitno obutev	Nosite nedrsno zaščitno obutev, ko uporabljate to opremo.
	Bodite pozorni na sunek rezila	Upravljalca opozorite na nevarnost sunka rezila.

	Nevarnost odboja, prisotni naj bodo varno oddaljeni	Sunjeni predmeti se lahko odbijejo in povzročijo telesno poškodbo ali poškodbo lastnine. Poskrbite, da bodo drugi ljudje in hišni ljubljenci ustrezno oddaljeni od motorne kose, ko je ta v uporabi.
	Prisotni naj bodo varno oddaljeni	Poskrbite, da bodo drugi ljudje in hišni ljubljenci od delujoče motorne kose oddaljeni najmanj 15 m.
	Ni okroglega rezila	Ne nameščajte okroglih rezil za košnjo.
	Ne izpostavljajte dežju	Naprave ne uporabljajte v dežju ali je puščajte zunaj, ko dežuje.
	CE	Ta izdelek je v skladu z veljavnimi direktivami ES.
	Odpadna električna in elektronska oprema (OEEO)	Odpadnih električnih izdelkov se ne sme odlagati med gospodinske odpadke. Odnosite jih k pooblaščenemu izvajalcu postopka recikliranja.
	Hrup	Zajamčena raven zvočnega tlaka. Emisije hrupa v okolico so v skladu z direktivo Evropske skupnosti.
V	Volt	Napetost
	Curent continuu	Vrsta ali značilnost toka
n_0	Turašje de mers in gol	Hitrost vrtenja, brez obremenitve
min^{-1}	Pe minut	Vrtljajev na minuto.

SPLOŠNA VARNOSTNA OPOZORILA ZA ELEKTRIČNA ORODJA

⚠ OPOZORILO: Preberite vsa varnostna opozorila, navodila, slike in tehnične podatke, ki so priloženi temu električnemu orodju. Zaradi neupoštevanja spodaj navedenih navodil lahko pride do električnega udara, požara in/ali hudih telesnih poškodb.

Vsa opozorila in navodila shranite za kasnejšo uporabo.

Izraz »električno orodje« v opozorilih se nanaša na orodja, ki jih poganja električni tok (žična), ali na akumulatorska (brezzična) orodja.

VARNOST DELOVNEGA OBMOČJA

- Delovno območje naj bo čisto in dobro osvetljeno. V neurejenih in temnih območjih se rade zgodijo nesreče.
- Električnega orodja ne upravljajte v eksplozivnih atmosferah, kot je ob prisotnosti vnetljivih tekočin, plinov ali prahu. Električno orodje ustvarja iskre, ki lahko povzročijo vžig prahu ali hlapih.
- Med uporabo električnega orodja v bližini ne pustite otrok in drugih ljudi. Zaradi motenj lahko izgubite nadzor.

OSEBNA VARNOST

- Med uporabo električnega orodja bodite pozorni, spremljajte potek dela in uporabljajte zdrav razum. Električnega orodja ne uporabljajte, kadar ste utrujeni ali pod vplivom drog, alkohola ali zdravil.** Trenutek nepazljivosti med uporabo električnega orodja lahko povzroči hude telesne poškodbe.
- Uporabljajte osebno varovalno opremo. Vedno nosite zaščito za oči.** Če v različnih okoliščinah nosite ustrezno zaščitno opremo, kot so maska proti prahu, obutev z nedrsečim podplatom, trdno pokrivalo glave in zaščita za sluh, zmanjšate možnost telesnih poškodb.
- Preprečite neželen zagon. Pred priključitvijo napajanja in/ali baterijskega sklopa, pred dvigovanjem ali nošenjem orodja se prepričajte, da je stikalo v položaju za izklop.** Prenajanje električnih orodij s prstom na stikalu ali dovajanje napajanja električnim orodjem, pri katerih je stikalo v položaju za vklop, poveča tveganje nesreč.
- Pred vklopom električnega orodja odstranite morebitne prilagojevalne ključe ali izvijače.** Izvijač ali ključ, ki je pritrjen na vrtljivi del električnega orodja, lahko povzroči telesne poškodbe.
- Ne segajte preko dosega. Pazite, da stojite stabilno in da ohranjate ravnotežje.** To omogoča boljši nadzor nad električnim orodjem v nepričakovanih situacijah.

SL

- **Bodite primerno oblečeni. Ne nosite ohlapnih oblačil ali nakita. Pazite, da lasje, oblačila in rokavice ne pridejo v bližino gibljivih delov.** Ohlapna oblačila, nakit ali dolgi lasje se lahko zapletejo v gibljive dele.
- **Če imate na voljo naprave za sesanje in zbiranje prahu, preverite, ali so priključene in ali se ustrezno uporabljajo.** Uporaba naprav za odstranjevanje prahu lahko zmanjša nevarnosti, povezane s prahom.
- **Čeprav dobro poznate orodje zaradi pogoste uporabe, ne postanite samozadovoljni in ne ignorirajte varnostnih načel orodja.** Nepazljivost pri uporabi lahko povzroči hude telesne poškodbe v delcu sekunde.

UPORABA IN NEGA ELEKTRIČNEGA ORODJA

- **Električnega orodja ne preobremenjujte.** Uporabite električno orodje, ki ustreza vašemu delu. Ustrezno električno orodje bo nalogo opravilo bolje in varneje pri zmogljivosti, za katero je bilo zasnovano.
- **Ne uporabljajte električnega orodja, če ga stikalo ne vklopi ali izklopi.** Kakršno koli električno orodje, ki ga ni mogoče nadzirati s stikalom, je nevarno in ga je potrebno popraviti.
- **Električna orodja, ki niso v uporabi, shranjujte izven dosega otrok in ne dovolite, da bi električno orodje uporabljale osebe, ki niso seznanjene z električnim orodjem ali s temi navodili.** Električno orodje je v rokah neusposobljenih uporabnikov nevarno.
- **Električna orodja in dodatke redno vzdržujte.** Preverite morebitno nepravilnost ali povezavo premikajočih se delov, zlome delov ali morebitno drugačno stanje, ki bi lahko vplivalo na delovanje električnega orodja. Če je električno orodje poškodovano, ga pred ponovno uporabo dajte v popravilo. Mnogo nesreč se pripeti zaradi slabo vzdrževanih električnih orodij.
- **Rezalna orodja naj bodo vedno nabrušena in čista.** Pravilno vzdrževana rezalna orodja z ostrimi rezili se težje zaskočijo in jih je lažje nadzirati.
- **Električno orodje, dodatke in dele orodja itd. uporabljajte v skladu s temi navodili, pri tem pa upoštevajte delovne pogoje in delo, ki ga boste opravljali.** Če boste električno orodje uporabljali za neustrezne namene, lahko pride do nevarnih situacij.
- **Ročaji in prijemna površina naj bodo suhi, čisti in brez madežev olja ali masti.** Drseči ročaji in prijemne površine ne omogočajo varnega ravnanja in nadzorovanja orodja v nepričakovanih situacijah.

- **Kabli ne smejo biti v delovnem območju orodja.** Kablov morda med delom ne boste opazili, zato jih lahko nehote poškodujete z orodjem.

UPORABA IN VZDRŽEVANJE BATERIJSKEGA ORODJA

- **Baterijo polnite le s polnilnikom, ki ga določa proizvajalec.** Polnilnik, ki ustreza eni vrsti baterij, morda lahko povzroči požar, če z njim polnite drugo vrsto baterij.
- **Baterijska orodja uporabljajte samo s predpisano vrsto baterij.** Uporaba katerih koli drugih baterij ustvari tveganje poškodb in požara.
- **Ko baterijski sklop ni v uporabi, ga hranite ločeno od kovinskih predmetov, kot so sponke za papir, kovanci, ključi, željivi, vijaki ali drugi majhni kovinski predmeti, ki lahko povzročijo stik med enim in drugim terminalom.** Kratek stik zaradi povezanih terminalov baterije lahko povzroči opeklino ali požar.
- **Ob zlorabi baterije lahko iz nje steče tekočina. Če se naključno dotaknete tekočine, mesto dotika sperite z vodo. Če pride tekočina v stik z očmi, poiščite zdravstveno pomoč.** Tekočina, ki izteče iz baterije lahko povzroči vnetje ali opeklino.
- **Baterijskega sklopa ali orodja, ki je poškodovano ali spremenjeno, ne uporabljajte.** Poškodovane ali spremenjene baterije se lahko nepredvidljivo vedejo, kar lahko povzroči požar, eksplozijo ali tveganje telesnih poškodb.
- **Baterijskega sklopa ali orodja ne izpostavljajte ognju ali previsokim temperaturam.** Izpostavljenost ognju ali temperaturam nad 100 °C lahko povzroči eksplozijo.
- **Upoštevajte vsa navodila za polnjenje in baterijskega sklopa ali orodja ne polnite izven temperaturnega razpona, navedenega v navodilih.** Nepravilno polnjenje ali temperature izven navedenega razpona lahko poškodujejo baterijo in povečajo tveganje požara.

SERVIS

- **Električno orodje naj servisira usposobljeno servisno osebje, ki uporablja le enake nadomestne dele.** To bo zagotovilo ohranjanje varnosti električnega orodja.
- **Nikoli ne popravljajte poškodovanih baterijskih sklopov.** Baterijske sklope lahko popravi le proizvajalec ali pooblaščen izvajalec storitev.

⚠ OPOZORILO: preberite vsa varnostna opozorila, navodila, slike in tehnične podatke, ki so priloženi temu električnemu orodju. Zaradi neupoštevanja spodaj navedenih navodil lahko pride do električnega udara, požara in/ali hudih telesnih poškodb. Vsa opozorila in navodila shranite za kasnejšo uporabo.

Vsa opozorila in navodila shranite za kasnejšo uporabo.

USPOSABLJANJE

- Pozorno preberite navodila. Seznanite se s kontrolami in pravilno uporabo naprave.
- Ljudem, ki niso seznanjeni s temi navodili, ali otrokom nikoli ne dovolite uporabljati naprave. Lokalni predpisi morda omejujejo starost upravljavca.
- Ne pozabite, da je upravljavca ali uporabnik orodja odgovoren za nevarnosti ali tveganja za druge ljudi in lastnino, do katerih lahko pride.

PRIPRAVA

- Če so v bližini ljudje, še posebej otroci ali domače živali, naprave ne uporabljajte.
- Nosite zaščito za oči in robustne čevlje ves čas upravljanja stroja.
- Razdalja med napravo in drugimi prisotnimi ljudmi mora biti najmanj 15 m.
- Naprave ne uporabljajte, kadar je upravljavca utrujen, bolan oziroma pod vplivom alkohola ali drugih drog.

UPRAVLJANJE

- Stroj uporabljajte le podnevi ali ob dobri umetni svetlobi.
- Stroja nikoli ne upravljajte, če so ščitniki poškodovani, ali če niso na mestu.
- Motor vklopite šele takrat, ko roke in noge niso v stiku s komponentami za košnjo.
- Stroj vedno odklopite iz napajanja (npr. odstranite baterijski sklop):
 - kadar koli pustite stroj brez nadzora;
 - pred čiščenjem blokade;
 - pred pregledom, čiščenjem ali delom na napravi;
 - potem, ko zadenete ob tujek;
 - kadar koli začne stroj nenormalno vibrirati.
- Pazite na morebitne poškodbe dlani iz stopal z rezili.
- Vedno poskrbite, da so odprtine za zračenje čiste.

VZDRŽEVANJE IN SHRANJEVANJE

- Stroj vedno ločite od vira napajanja (na primer odstranite baterijski sklop) pred vzdrževanjem ali čiščenjem naprave.
- Uporabljajte samo nadomestne dele in dodatke, ki jih priporoča proizvajalec.
- Stroj redno preverjajte in vzdržujte. Stroj naj popravlja le pooblaščen serviser.
- Ko ni v uporabi, stroj pospravite izven dosega otrok.

DRUGA VARNOSTNA OPOZORILA

- **Izogibajte se uporabi na nevarnih območjih.** Naprave ne uporabljajte na vlažnem ali mokrem klancu.
- **Poskrbite, da bodo varovala nameščena in ustrezno delujoča.**
- **Ne segajte v območje košnje z rokami in nogami.**
- **Nikoli ne delajte na lestvi ali na drugi nestabilni podpori.** Tako boste znatno zmanjšali nevarnost poškodb. Enote za košnjo nikoli ne dvigujte nad višino pasu.
- **Enoto za košnjo med uporabo redno preverjajte v kratkih intervalih ali nemudoma po tem, ko opazite spremenjeno učinkovitost košnje.**
- **Za najboljše rezultate baterijo polnite na mestu, kjer je temperatura višja od 5 °C in nižja od 40 °C.** Baterije ne shranjujte zunaj ali v vozilih.
- **Če pristopite, takoj ustavite motor in enoto za košnjo.**
- **Upravljavca opozorite na nevarnost sunka rezila (samo za trizobo rezilo).**
 - Do sunka rezila lahko pride takrat, ko vrteče rezilo zadene ob predmet, ki ga ne prereže takoj.
 - Sunek rezila je lahko tako močan, da enoto in/ali upravljavca vrže v katero koli smer, ta pa pri tem izgubi nadzor nad enoto.
 - Do sunka rezila lahko pride brez vnaprejšnjega opozorila, če se rezilo zatakne, zaustavi med vrtenjem ali ukriži.
 - Večja verjetnost je, da do sunka rezila pride v območjih, kjer težko vidite material, ki ga režete.
- **Ne pritrujte na komponento rezila, če pred tem ne namestite vseh zahtevanih delov.** Če ne uporabite ustreznih delov, lahko rezilo odleti proč in resno poškoduje upravljavca in/ali mimoidoče. Zavrzite vsa skrivljena, zvita, počena, zlomljena ali kakor koli drugače poškodovana rezila. Uporabite ostro rezilo. Veliko bolj verjetno je, da bo počilo topo rezilo (samo za trizobo rezilo).
- **Rezilo/nitka z vztrajnim momentom lahko povzroči poškodbo, ker se vrti tudi po zaustavitvi motorja ali po sprostitvi sprožilca.** Obdržite nadzor toliko časa, da se rezilo/nitka popolnoma ustavi.
- Napravo uporabljajte le z baterijskimi sklopi in polnilniki EGO, navedenimi spodaj:

BATERIJSKI SKLOP	POLNILNIK
BAX1500	CHX5500E
- **Baterijskih orodij ni potrebno priklopiti v električno vtičnico, zato so vedno v stanju delovanja.** Zavedajte se mogočih nevarnosti tudi, ko orodje ne deluje. Bodite previdni pri vzdrževanju ali servisiranju.

SL

- Naprave ne umivajte s cevjo. Voda naj ne pride v motor ali električne priključke.
- Če pride do situacij, ki niso zajete v tem priročniku, bodite pazljivi in uporabite dobro presojo. Za pomoč stopite v stik servisnim centrom EGO.

TA NAVODILA SHRANITE!

TEHNIČNI PODATKI

Enota za košnjo	Glava kosilnice	3-zobo kovinsko rezilo	
Napetost	56V	56V	
Hitrost brez obremenitve	4000–5800 /min	4000–5800 /min	
Priporočena delovna temperatura:	od 0 °C do 40 °C		
Priporočena temperatura za shranjevanje:	od -20 °C do 70 °C		
Vrsta nitke za košnjo	2,4mm	/	
Rezilo za košnjo	/	ABB1203	
Širina košnje	38cm	30cm	
Teža	6,8kg	6,46kg	
Izmerjena raven zvočnega tlaka L_{WA}	94,2dB(A) K=1,8dB(A)	96,3dB(A) K=2,1dB(A)	
Raven zvočnega tlaka v ušesu upravljalca L_{PA}	81,9dB(A) K=2,5dB(A)	83,4dB(A) K=4,1dB(A)	
Zajamčena raven zvočnega tlaka L_{WA} (glede na 2000/14/ES)	96dB(A)	98dB(A)	
Tresljlaji a_n	Levi ročaj	1,9m/s ² K=1,5m/s ²	1,9m/s ² K=1,5m/s ²
	Desni ročaj	1,5m/s ² K=1,5m/s ²	1,3m/s ² K=1,5m/s ²

- Deklarirana skupna vrednost vibracij je bila izmerjena v skladu s standardno preskusno metodo in se lahko uporabi za medsebojno primerjavo različnih orodij;
- Navedena skupna vrednost vibracij se lahko uporabi za predhodne ocene izpostavljenosti.

OPOMBA: Emisije vibracij se lahko med dejansko uporabo električnega orodja razlikujejo od deklarirane vrednosti, pri kateri se orodje uporablja. Z namenom zaščite upravljalca mora uporabnik v dejanskih pogojih uporabe nositi rokavice in zaščitno za ušesa.

SEZNAM PAKIRANJA

IME DELA	KOLIČINA
Motorna kosa	1
3-zobo rezilo s tokom	1
Sklop varovala	1
Matica	1
Zunanja prirobnica	1
Imbus ključ	1
Večnamenski ključ	1
Bočna podloga	1
Priročnik z navodili za uporabo	1

OPIS

SPOZNAJTE SVOJO MOTORNO KOSO (slika A)

1. Nitka za košnjo
2. Sklop varovala
3. Gred
4. Sprožilec
5. Gumb za odklepanje
6. Krilni vijak
7. Kavelj
8. Vtičnica
9. Plošča varovala
10. Kolesarsko krmilo
11. Tesnilni vijak
12. Odprtina za zaklep gredi
13. Rezilo z nitko
14. Dodatek varovala
15. 3-zobo rezilo
16. Zaščita za rezilo
17. Zunanja prirobnica
18. Matica
19. Večnamenski ključ
20. Imbusni ključ
- 21* Bočna podloga (ni vključena v kompletu)

⚠ OPOZORILO: orodja nikoli ne upravljajte brez ščitnika trdno nameščenega na mestu. Ščitnik mora biti vedno nameščen na orodju za zaščito uporabnika.

OPOZORILO: Ko je orodje opremljeno z glavo kosilnice, mora biti na varovalo nameščen dodatek varovala z rezilom/nitko za košnjo. Če ne upoštevate teh navodil, lahko pride do predolge nitke in preobremenitve motorja. Glave kosilnice nikoli ne uporabljajte brez dodatka varovala.

SESTAVA

⚠ OPOZORILO: če so deli poškodovani ali manjkajo, motorne kose ne uporabljajte, dokler deli niso zamenjani. Če to motorno koso uporabljate s poškodovanimi ali manjkajočimi deli, se lahko resno poškodujete.

⚠ OPOZORILO: Te motorne kose ne poskušajte spreminjati in ne poskušajte izdelovati dodatkov, ki niso primerni za uporabo s tem izdelkom. Vsako tako spreminjanje je zloraba in lahko privede do tveganj, ta pa do hudih telesnih poškodb.

⚠ OPOZORILO: Pri nameščanju ali odstranjevanju varovala in pri izvajanju kakršnih koli vzdrževalnih del na 3-zobem rezilu/rezilu za košnjo, uporabljajte zaščitne rokavice. Bodite pozorni, da si pri delu z rezilom/nitko za košnjo oz. 3-zobim rezilom ne poškodujete rok.

⚠ OPOZORILO: Da preprečite nenamerni zagon, ki bi lahko povzročil resno telesno poškodbo, pri nameščanju delov, prilagajanjem, čiščenjem in kadar naprava ni v uporabi, vedno odstranite baterijski sklop.

⚠ OPOZORILO: orodja nikoli ne upravljajte, če ni pritrjeno varovalo in kolesarsko krmilo. Če tega ne upoštevate, lahko pride do hudih telesnih poškodb.

MONTAŽA IN PRILAGAJANJE KOLESARSKEGA KRMILA

Motorna kosa je shranjena tako, kot prikazuje slika B. Najprej odvijte kilni vijak na povezovalnem spoju, nato dvignite kolesarsko krmilo za 180° okoli gredi (slika C) in ga zavrtite za 90° v nasprotni smeri urinega kazalca, da bo obrnjeno proti udarni glavi (slika D). Za konec krmilo premaknite naprej in nazaj, da ga nastavite v udoben delovni položaj in privijte vijak.

OPOMBA: Napravo lahko uporabljate le takrat, ko je kolesarsko krmilo nameščeno pravokotno na gred.

NAMEŠČANJE VAROVALA

Na varovalu odvijte in odstranite dva vijaka (slika E), odprtine za montažo varovala poravnajte z odprtinami sklopa in nato varovalo zaklenite na podnožje gredi z dvema vijakoma in z dvema vzmetnima podložkama (slika F).

⚠ OPOZORILO: Poskrbite, da bo notranja površina ščitnika obrnjena proti glavi za košnjo (slika F in G).

⚠ OPOZORILO: Ko je motorna kosa opremljena z glavo kosilnice, mora biti na varovalo nameščen dodatek varovala. Če ne upoštevate teh navodil, lahko pride do predolge nitke za košnjo in preobremenitve motorja.

ZAMENJAVA GLAVE KOSILNICE S 3-ZOBIM REZILOM

Seznajte se z glavo kosilnice, kot je prikazana na sliki G. Nato glavo kosilnice razstavite in na motorno koso namestite 3-zobo rezilo.

1. Pritisnite jezičke za sprostitev držala vretena in odstranite držalo vretena tako, da ga izvlčete naravnost ven (sliki H1 in H2).
2. Zavrtite sklop zgornjega ohišja, da poravnate režo v prirobnici z odprtino za zaklep gredi v prestavnem ohišju, in v odprtino vstavite stabilizator (slika H3).
3. Nasadni ključ obrnite v smeri urinega kazalca, da odstranite matico in sklop zgornjega ohišja (slika H4).
4. Odstranite dodatek varovala tako, da sprostite tri vijake s podložko (slika H5).
5. Rezilo je dostavljeno s tokom. Preden namestite rezilo na motorno koso, odstranite tok tako, da odpnete žično zaponko s kavlja na toku (slika I1).

Sliki G in I1: za opis delov glejte spodaj:

G-1	Notranja prirobnica	G-6	Nitka za košnjo
G-2	Pokrov prirobnice	G-7	Držalo vretena
G-3	Sestava zgornjega ohišja	G-8	Sestava spodnjega ohišja
G-4	Matica	I-1	Žična zaponka
G-5	Vzmet	I-2	Kavelj

SL

OPOMBA: Pred kakršnim koli delom s 3-zobim rezilom si morate nadeti zaščitne rokavice, da se zaščitite pred poškodbami.

6. Notranjo prirobnico in pokrov prirobnice namestite na svoje mesto (slika I2).
7. Rezilo namestite na gred motorja, pri čemer mora biti površina rezila poravnana s površino izbokline notranje prirobnice. Namestite zunanjo prirobnico in matico (slika I3). Matico z roko vnaprej privijte V NASPROTNI SMERI URINEGA KAZALCA.
8. Položite ohišje zobnikov na trdo površino, ki bo nudila ustrezno podporo. Z eno roko pridržite gred motorne kose, z drugo pa primite večnamenski ključ in zategnite matico v smeri, označeni s puščico na zunanji prirobnici (slika I4).

3-ZOBO REZILO ZAMENJAJTE Z GLAVO KOSILNICE

Seznajte se z rezalno enoto 3-zobega rezila, kot je prikazano na sliki J1. Nato razstavite 3-zobo rezilo ter na motorno koso namestite glavo kosilnice.

1. Zavrtite rezilo, da poravnate režo v prirobnici z odprtino za zaklep gredi v prestavnem ohišju, in v odprtino vstavite stabilizator.
2. Položite ohišje zobnikov na trdo površino, ki bo nudila ustrezno podporo. Z eno roko držite gred motorne kosilnice, v drugo roko pa primite večnamenski ključ, da odvijete matico v smeri urinega kazalca.
3. Iz motorne kosilnice izvalcite matico, zunanjo prirobnico, pokrov notranje prirobnice in notranjo prirobnico (slika J2).

Za opis delov na slikah J1, J3 in J7 glejte spodaj:

J-1	Gred	J-6	Matica
J-2	Notranja prirobnica	J-7	Reža v prirobnici
J-3	Pokrov prirobnice	J-8	Vzmet
J-4	3-zobo rezilo	J-9	Zareza
J-5	Zunanja prirobnica	J-10	Vstavitvena odprtina

OPOMBA: Kadar 3-zobo rezilo ni v uporabi, ga pospravite v tulec, da preprečite telesne poškodbe.

4. Dodatek varovala namestite na motorno kosilnico tako, da privijete tri vijake s podložko.
5. Spodnje ohišje namestite na prestavno ohišje tako, da privijete matico in vzmet namestite na ustrezno mesto (slika J3).
6. Nitko za košnjo zložite in zvijete na vreteno, kot prikazuje slika J4. Nato konca nitke povlecite skoti ločeni zarez v vretenu (slika J5) ter vreteno namestite v držalo tako, da bosta zarezji poravnani z luknjicama v držalu (slika J7). Nazadnje reži držala poravnajte z jezičkoma na podnožju vretena ter držalo enakomerno potisnite navzdol. Prepričajte se, da se držalo zaskoči na mesto (slika J6).

OPOMBA: Če nitke ne boste navili v prikazani smeri, potem bo glava kosilnice z nitko delovala nepravilno.

DELOVANJE

⚠ OPOZORILO: Četudi se doobra seznanite s tem izdelkom, pri rokovanju z njim ne postanite neprevidni. Pomnite, da je brezskrbni delec sekunde dovolj za resno poškodbo.

⚠ OPOZORILO: vedno nosite zaščito za oči in ušesa. Če tega ne storite, vam lahko v oči priletijo predmeti ali pride do drugih hudih poškodb.

⚠ OPOZORILO: Ne uporabljate priključkov ali dodatkov, ki jih proizvajalec tega izdelka ne priporoča. Uporaba priključkov ali dodatkov, ki niso priporočeni, lahko privede do hudih telesnih poškodb.

DRŽANJE MOTORNE KOSE

Preden priključite nahrbtno baterijo v motorno koso, si s pomočjo pasu nadenite baterijo v nahrbtniku in bočno podlogo. Glejte navodila BAX1500 in AHP1500.

Motorno koso povežite z bočno podlogo tako, da kavelj povežete z namestitveno odprtino (slika K). Na gredi je 8 odprtlin, ki omogočajo izbiro optimalne odprtine za udobno upravljanje.

Kosilnico z nitko držite z obema rokama ob desni strani telesa. Glava kosilnice ali rezilo mora biti vzporedno s tlemi na primerni razdalji za košnjo, ne da bi se moral upravljalavec pripogibati.

Motorno koso lahko snamete na dva načina. Odprite prsne in pasne sponke (slika L1) ali pritisnite na kavelj na bočni podlogi ter jo odstranite iz namestitvene odprtine na gredi.

⚠ OPOZORILO: V nujnih primerih je najhitrejši način, s katerim lahko snamete motorno koso, sprostitev prsnih in pasnih sponk.

⚠ OPOZORILO: Z baterijo v nahrbtniku ne smete hkrati uporabljati enojnega in dvojnega ramenskega pasu.

Namestitev baterijskega sklopa (slika L2)

Poravnajte oznako ▲ vtiča z oznako ▲ motorne kose. Vtič vstavite v napravo, dokler zeleno tesnilo popolnoma ne izgine v vtičnico.

Odstranitev

Kabel baterije sprostite iz namestitvenega utora ter vtič izvalcite iz motorne kose.

ZAGON/ZAUSTAVITEV MOTORNE KOSE

Zagon

Gumb za odklepanje prekopite v položaj »ON« (slika M). Majhen sprožilec premaknite navzgor, nato pritisnite sprožilec stikala, da zaženete motorno koso. Drugačen pritisk na sprožilcu se odrazi v spremenljivi hitrosti vrtenja komponente za košnjo.

Za opis delov na slikah L1 in M glejte spodaj:

L-1	Prsna sponka	M-1	Gumb za odklepanje
L-2	Pasna sponka	M-2	Majhen sprožilec
L-3	Kavelj	M-3	Sprožilec stikala

Zaustavitvev

Sprostite sprožilec stikala ter gumb za odklepanje potisnite v položaj »OFF«.

⚠ OPOZORILO: Med delovnimi odmori in po končanem delu iz kosilnice z nitko vedno odstranite baterijski sklop.

UPORABA MOTORNE KOSE

⚠ OPOZORILO: Za uporabo motorne kose se primerno oblecite, da zmanjšate nevarnost poškodb. Ne nosite ohlapnih oblačil ali nakita. Uporabljajte zaščito za oči in ušesa. Nosite trpežne dolge hlače, škornje in rokavice. Ne nosite kratkih hlač ali sandal in ne uporabljajte naprave bosu. Pred uporabo poskrbite za varno delovno območje brez drugih ljudi, živali ali nepritrjenih predmetov. Poskrbite, da bodo mimoidoči oddaljeni najmanj 15 m. Nato poskrbite za ustrezno zaščito oči, ustrezna oblačila in ustrezno podlago.

Pred vsako uporabo napravo pregledajte za poškodovane/ obrabljene dele. Oglejte si glavo kosilnice, 3-zobo rezilo, varovalo, dodatek varovala in kolesarsko krmilo ter po potrebi zamenjajte počene, zvite, ukrivljene ali drugače poškodovane dele. Rezilo z nitko na robu dodatka varovala lahko sčasoma postane topo. Priporočljivo je, da ga redno ostrite s pilo ali ga zamenjate z novim rezilom.

Po vsaki uporabi motorne kose jo očistite

UPORABA GLAVE KOSILNICE

Prilaganje dolžine nitke za košnjo

Glava kosilnice z nitko upravljavcu omogoča sprostitvev več nitke za košnjo brez zaustavitve motorja. Ko se nitka scetra ali obrabi, lahko sprostite dodatno nitko tako, da z gumbom za podajanje narahlo potolčete ob tla med delovanjem kosilnice.

OPOMBA: Sproščanje nitke bo postalo težje, ko bo nitka postajala krajša.

⚠ OPOZORILO: sklopa rezila ne odstranjujete ali spreminjate. Prevelika dolžina nitke bo povzročila pregrevanje motorja, ki lahko povzroči resno telesno poškodbo.

Zamenjava nitke

⚠ OPOZORILO: nikoli ne uporabljajte nitke s kovinsko ojačitvijo ali žice, vrvi itd. Lahko se odtrgajo in postanejo nevarne.

Pritisnite jezičke za sprostitvev držala vretena in izvlecite držalo vretena (sliki H1 in H2). Za namestitvev nove nitke za košnjo v motorno koso upoštevajte korak 6 v razdelku »3-ZOBO REZILO ZAMENJAJTE Z GLAVO KOSILNICE«.

Uporaba s 3-zobim rezilom

⚠ OPOZORILO: Za košnjo plevela in grmovja približajte vrteče se 3-zobo rezilo plevelu, da dosežete učinek sekanja. Motorno koso tik nad tlemi premikajte levo in desno podobno kot navadno koso. Enote za košnjo ne dvigujte nad višino pasu.

⚠ OPOZORILO: Višje, kot je enota za košnjo od tal, večja je nevarnost poškodbe zaradi letočih predmetov s strani.

⚠ OPOZORILO: Med košnjo mladih poganjkov ali drugih olesenelih rastlin s premerom do 2 cm uporabite levo stran rezila, da se izognete morebitnim sunkom rezila. Ne poskušajte kositi olesenelega materiala z večjim premerom, saj se lahko rezilo zatakne ali pa motorno koso sune naprej. To lahko privede do poškodbe rezila ali motorne kose ali pa upravljavec izgubi oblast nad napravo, kar lahko privede do osebne poškodbe.

⚠ OPOZORILO: Zaradi neprimerne uporabe lahko rezilo počli ali se zlomi. Izvrženi deli lahko resno poškodujejo upravljavca ali mimoidoče. Za zmanjšanje tveganja za telesne poškodbe je pomembno, da upoštevate naslednje previdnostne ukrepe:

- Izogibajte se stika s trdimi tujki, kot so kamni ali kosi jelka.
- Nikoli ne režite lesa ali grmovja z deblom premera, večjega od 2 cm.
- V rednih kratkih intervalih preverjajte, ali so na rezilu znaki poškodb. Ne nadaljujte dela s poškodovanim rezilom.
- Redno obnavljajte ostrino rezila (ko je to opazno topo) in ga po potrebi uravnotežite (to mora izvesti usposobljen servisni tehnik).

Sunek rezila

Ko s to enoto uporabljate 3-zobno rezilo, boste izredno previdni. Sunek rezila je pojav, do katerega lahko pride, ko vrteče rezilo pride v stik s predmetom, ki ga ne more pokositi. Zaradi tega stika se lahko rezilo za trenutek ustavi, nato pa enoto nenadoma »sunek«^o proč od predmeta, na ob katerega ste zadeli. Ta reakcija je lahko tako močna, da upravljavec izgubi nadzor na enoto. Do sunka rezila lahko pride brez vnaprejšnjega opozorila, če se rezilo zatakne, zaustavi med vrtenjem ali ukrivi. Večja verjetnost je, da do sunka rezila pride v območjih, kjer težko vidite material, ki ga režete. Zaradi lažjega košenja in večje varnosti se plevelu, ki ga želite pokositi, z motorno koso približite z desne proti levi. Če naletite na nepričakovan ali olesenel predmet, lahko s tem zmanjšate sunek rezila.

VZDRŽEVANJE

⚠ OPOZORILO: pred pregledom, čiščenjem ali popravilom enote zaustavite motor, počakajte, da se zaustavijo vsi premikajoči se deli in odstranite baterijski sklop. Neupoštevanje teh navodil lahko povzroči hude telesne poškodbe ali materialno škodo.

⚠ OPOZORILO: pri servisiranju uporabljajte le identične nadomestne dele. Uporaba drugih delov je tvegana in lahko povzroči škodo na izdelku. Za zagotovitev varnosti in zanesljivosti mora vsa popravila izvesti usposobljen serviser.

SPLOŠNO VZDRŽEVANJE

Pri čiščenju plastičnih delov se izogibajte uporabi topil. Večina vrst plastike se lahko pri uporabi različnih komercialnih topil poškoduje. Za odstranjevanje umazanije, praha, olja in maščobe uporabljajte čiste krpe.

ČIŠČENJE NAPRAVE

■ Po vsaki uporabi 3-zobega rezila/glave kosilnice očistite ostanke in zemljo ali travo na rezilu ter varovalu z mehko krtačo.

OPOMBA: Ko rezilo za košnjo postane topo, ga mora naostriti kvalificiran servisni tehnik ali pa ga po potrebi zamenjajte z novim rezilom za košnjo.

- Po vsaki uporabi motorne kose očistite noto za košnjo z vlažno krpo in blagim detergentom.
- za čiščenje plastičnega dela ročaja ne uporabljajte močnih čistilnih sredstev. Poškodujejo ga lahko določena aromatična olja, kot sta olje bora in limone, ter topila, kot je kerozin. Vlaga prav tako lahko ustvari nevarnost električnega udara. Vlago obrišite z mehko in suho krpo.

- Zračne odprtine v zadnjem delu ohišja očistite z majhno krtačo ali majhnim sesalnikom.

NAMAŽITE POGONSKO OHIŠJE

Za najboljše delovanje in daljšo življenjsko dobo pogonsko ohišje po vsakih 50 urah delovanja namažite s posebno masljo (vsakič 4–5 g).

Posebna mast mora izpolnjevati naslednje zahteve:

1. Stopnja penetracije stožca DIN51818:NLGI-1
2. Mast na osnovi estra
3. Odličen zagon pri nizki temperaturi, EP, mehansko striženje, odpornost na abrazijo in oksidativna stabilnost
4. Delovna temperatura –40~180 °C.

Odstranite vtič baterije in tesnilni vijak. Mazanje pogonskega ohišja skozi odprtino za olje.

⚠ OPOZORILO: Ne mažite, ko je obrezovalnik še vedno priključen na baterijo ali deluje.

SHRANJEVANJE NAPRAVE

- Iz orodja odstranite baterijski sklop.
- Za temeljito čiščenje uporabljajte zaščitne rokavice.
- Namestite tok rezila na 3-zobno rezilo za varno shranjevanje (slika N).
- Shranite ga v suhem in dobro zračenem prostoru, ki se zaklepa ali je dvignjen, da ne bo na dosegu otrok. Naprave ne shranjujte na ali v bližini gnojil, bencina ali drugih kemikalij.

OPOMBA: Ne uporabljajte obrezovalnika žive meje s topim ali poškodovanim rezilom. To lahko povzroči preobremenitev in nezadovoljive rezultate rezanja.

Varovanje okolja



Električnih naprav ne odlagajte med mešane gospodinjne odpadke, ampak jih oddajte na ustrezno zbirno mesto za odlaganje odpadkov.

V skladu z evropskim zakonom 2012/19/EU glede električne in elektronske opreme, ki ni več uporabna, in v skladu z evropskim zakonom 2006/66/ES glede pokvarjenih ali izrabljenih baterijskih sklopov/baterij, je treba baterije zbrati ločeno.

Če električne naprave odvržete na smetišča, lahko nevarne snovi pronicajo v podtalnico in tako pridejo v prehranjevalno verigo, s čimer ogrozijo vaše zdravje in dobro počutje.

ODPRAVLJANJE TEŽAV

TEŽAVA	VZROK	REŠITEV
Zagon ni mogoč.	<ul style="list-style-type: none"> ■ Baterijski sklop ni pritrjen na obrezovalnik motorno koso ali pa med obrezovalnikom motorno koso in baterijo ni električnega stika. ■ Baterijski sklop je izprazen. ■ Gumb za odklepanje ni bil prestavljen v položaj »ON«, preden ste pritisnili vzvoda. 	<ul style="list-style-type: none"> ■ Baterijski vtič ponovno vstavite v obrezovalnik žive meje. ■ Napolnite baterijski sklop z navedenim polnilnikom. ■ Pred uporabo obrezovalnika se prepričajte, da je gumb za zaklepanje odklenjen.
Prenehanje delovanja	<ul style="list-style-type: none"> ■ Baterijski sklop ali motorna kosa je prevroča. ■ Preobremenitev motorne kose. ■ Baterijski sklop je odklopljen iz orodja. ■ Baterijski sklop je izprazen. 	<ul style="list-style-type: none"> ■ Počakajte, da se baterijski sklop ali obrezovalnik žive meje ohladi do normalne temperature. ■ Naprava bo spet delovala, ko boste odpravili obremenitev. Za neprekinjeno delovanje zmanjšajte obremenitev naprave. ■ Ponovno namestite baterijski sklop. ■ Napolnite baterijski sklop z navedenim polnilnikom.
Prevelike vibracije ali hrup.	<ul style="list-style-type: none"> ■ Suh menjalnik ■ Neuravnotežena nitka za košnjo ■ 3-zobo rezilo je ukrivljeno ali poškodovano. 	<ul style="list-style-type: none"> ■ Odstranite tesnilni vijak in dolijte mazalno olje. ■ Z gumbom udarne glave med upravljanjem kosilnice narahlo udarite ob tla. ■ Namestite novo rezilo.
Nitke za košnjo ni mogoče sprostiti.	<ul style="list-style-type: none"> ■ V glavi kosilnice je zmanjkalo nitke. ■ Nitka za košnjo ni bila pravilno nameščena. 	<ul style="list-style-type: none"> ■ V motorno koso namestite novo nitko za košnjo. ■ Odstranite nitko za košnjo in jo ponovno namestite.

SL

GARANCIJA

GARANCIJSKA POLITIKA DRUŽBE EGO

Za popolne pogoje garancijske politike družbe EGO obiščite spletno stran egopowerplus.com.

PERSKAITYKITE VISĄ INSTRUKCIJĄ!



PERSKAITYKITE NAUDOJIMO INSTRUKCIJĄ

⚠️ ĮSPĖJIMAS: Norint užtikrinti saugų ir patikimą gaminio naudojimą, visus remonto ir keitimo darbus turi atlikti kvalifikuotas techninės priežiūros specialistas.

SAUGOS SIMBOLIAI

Šių simbolių paskirtis – atkreipti dėmesį į galimus pavojus. Gerai susipažinkite su saugos simboliais bei jų paaiškinimais ir juos įsidėmėkite. Simbolių įspėjimai patys savaime negali apsaugoti nuo pavojų. Jais žymimi nurodymai ir įspėjimai neatstoja tinkamų nelaimingų atsitikimų prevencijos priemonių.

⚠️ ĮSPĖJIMAS: Prieš pradėdami naudoti šį įrankį perskaitykite visus šioje naudojimo instrukcijoje pateiktus saugos nurodymus, taip pat susipažinkite su visais saugos įspėjamaisiais simboliais, tokiais kaip „**PAVOJUS**“, „**ĮSPĖJIMAS**“ ir „**DĖMESIO**“, ir įsitikinkite, kad juos supratote. Nesilaikant visų toliau išdėstytų nurodymų galima patirti elektros smūgį, sukelti gaisrą ir (ar) sunkiai susižaloti.

SIMBOLIO REIKŠMĖ

⚠️ SAUGOS ĮSPĖJAMASIS SIMBOLIS: rodo **PAVOJŲ**, **ĮSPĖJIMĄ** ar **DĖMESIO** ir gali būti naudojamas su kitais simboliais ar piktogramomis.

SAUGOS NURODYMAI

Šiame puslapyje pavaizduoti ir aprašyti saugos simboliai, kurių gali būti ant šio gaminio. Prieš pradėdami įrankį surinkinėti ir naudoti, perskaitykite visus ant jo pateiktus nurodymus, įsitikinkite, kad juos supratote, ir jų laikykitės.

	Saugos įspėjimas	Rodo galimą sužalojimo pavojų.
	Perskaitykite naudojimo instrukciją	Kad sumažintų pavojų susižaloti, naudotojas turi perskaityti naudojimo instrukciją ir įsitikinti, kad ją suprato.
	Dėvėkite akių apsaugos priemones	Naudodami šį gaminį visada užsidėkite apsauginius akinius arba apsauginius akinius su šonine apsauga ir visą veidą dengiantį skydelį.
	Dėvėkite ausų apsaugos priemones	Būtinai naudokite klausos organų apsaugą (ausų kamščius arba apsaugines ausines).
	Užsidėkite galvos apsaugos priemonę	Galvai apsaugoti užsidėkite patvirtintą apsauginį šalną.
	Mūvėkite apsaugines pirštines	Mūvėkite apsauginėmis pirštinėmis, tvarkydami pjovimo diską ar jo apsaugą. Tvirtomis neslidžiomis pirštinėmis įrankį galima geriau suimti ir apsaugoti rankas.
	Avėkite apsauginę avalynę	Dirbdami šia įranga avėkite neslidžią apsauginę avalynę.
	Saugokitės pjovimo galvutės atitranskos	Įspėkite operatorių apie pjovimo galvutės atitranskos pavojų.

	Saugokitės rikošeto ir neleiskite prisiartinti pašaliniais asmenims	Išsviesti svetimkūniai gali atšokti ir sužaloti žmones ar sugadinti turą. Kiti žmonės ir naminiai gyvūnai turi atsitraukti toliau nuo naudojamos žoliapjovės.
	Neleiskite prisiartinti pašaliniais asmenims	Kiti žmonės ir naminiai gyvūnai turi atsitraukti ne mažesniu kaip 15 m atstumu nuo naudojamos žoliapjovės.
	Neapskritas pjovimo diskas	Negalima tvirtinti apskritų pjovimo diskų.
	Nenaudokite lyjant lietuvi	Nenaudokite lyjant lietuvi ir nepalikite lauke, kai lyja.
	CE	Šis gaminys atitinka taikomas EB direktyvas.
	WEEE	Senų elektrinių gaminių negalima išmesti kartu su buitinėmis atliekomis. Atiduokite įgiotam perdirbėjui.
	Triukšmas	Garantuojamas garso galios lygis. Triukšmo sklaida į aplinką atitinka Europos Bendrijos direktyvą.
V	Volts	Įtampa
	Nuolatinė elektros srovė	Srovės tipas arba charakteristika
n_0	Sūčiai be apkrovos	Sukimosi greitis, kai nėra apkrovos
min^{-1}	Per minutę	Apsisukimai per minutę

BENDRIEJI SAUGOS NURODYMAI DĖL ELEKTRINIO ĮRANKIO

⚠ ĮSPĖJIMAS. perskaitykite ir peržiūrėkite visus su šiuo elektriniu įrankiu pateiktus saugos nurodymus, instrukcijas, paveikslus ir specifikacijas. Nesilaikant visų toliau išdėstytų nurodymų galima patirti elektros smūgį, sukelti gaisrą ir (ar) sunkiai susižaloti.

Išsaugokite visus įspėjimus ir nurodymus, kad prireikus galėtumėte pasižiūrėti.

Terminu „elektrinis įrenginys“ įspėjimuose vadinamas elektros energiją (prijungtas laidu) naudojantis elektrinis įrenginys arba baterijos energiją naudojantis (akumuliatorinis) elektrinis įrenginys.

DARBO VIETOS SAUGA

- Darbo vieta turi būti švari ir gerai apšviesta. Jei darbo vieta netvarkinga ar blogai apšviesta, gali įvykti nelaimingų atsitikimų.
- Nedirbkite su elektros prietaisu sprogioje aplinkoje, pavyzdžiui, ten, kur yra degių skysčių, dujų arba dulkių. Elektros prietaisai gali kibirkščiuoti, o nuo kibirkščių gali užsidegti dulksės arba susikaupti garai.
- Dirbdami su elektros prietaisu neleiskite šalia būti vaikams ir pašaliniais stebėtojams. Dėl dėmesį blaškančių asmenų galite nesuvaldyti įrankio.

ASMENINĖ SAUGA

- Dirbdami su elektriniu įrankiu, būkite budrūs, stebėkite ką darote ir vadovaukitės sveika nuovoka. Nedirbkite su prietaisu, jei esate pavargę arba vartojote narkotikus, alkoholi ar medikamentus. Neatidumo akimirka dirbant su elektriniu įrankiu gali lemti sunkią traumą.
- Naudokite asmenines apsaugos priemones. Visada dėvėkite apsauginius akinius. Naudojant asmenines apsaugos priemones, pvz., apsaugos nuo dulkių kaukę, neslystančius batus, apsauginį šalną ar klausos apsaugos priemones, rekomenduojamas dirbant tam tikromis sąlygomis, sumažėja pavojus susižeisti.
- Saugokitės atsitiktinio paleidimo. Prieš jungdami įrenginį prie maitinimo šaltinio ir (ar) sudėtinės baterijos, paimdami ar nešdami įrenginį, įsitinkinkite, kad jungiklis yra išjungtoje padėtyje. Nešant elektrinius įrankius uždėjus pirštą ant jungiklio arba prijungiant elektrinių įrankių maitinimą, kai jungiklis įjungtas, gali įvykti nelaimingas atsitikimas.
- Prieš jungdami elektrinį įrankį, patraukite į šalį visus reguliavimo raktus ir veržliarakčius. Palikus veržliarakčių arba raktų uždėtą ant sukamosios elektrinio įrankio dalies, galima susižaloti.

- Nepraraskite pusiausvyros. Visada tvirtai stovėkite ir išlaikykite pusiausvyrą. Tuomet geriau suvaldysite elektrinį įrankį netikėtose situacijose.
- Tinkamai apsirinkite. Nedėvėkite laisvų drabužių ir nenešiotokite laisvai kabančių papuošalų. Plaukus, drabužius ir pirštines laikykite toliau nuo judamųjų dalių. Laisvus drabužius, papuošalus ar ilgus plaukus gali įtraukti judamosios dalys.
- Jei yra numatyta galimybė prijungti dulkių nusiurbimo ar surinkimo įtaisus, visada užtikrinkite, kad jie būtų prijungti ir naudojami teisingai. Naudojant dulkių filtravimo įtaisus galima sumažinti kenksmingas dulkių poveikį.
- Dažnai naudodami įrankius pernelyg savimi nepasitikėkite ir nepraraskite budrumo, kad paisytumėte saugaus įrankio naudojimo taisyklių. Užtenka akimirks, kad dėl neatsargaus veiksmo sunkiai susižalotumėte.

ELEKTRINIO ĮRANKIO NAUDOJIMAS IR PRIEŽIŪRA

- Elektrinio įrankio neforsuokite. Naudokite jūsų darbui tinkamą elektrinį įrankį. Veikdamas numatytoju greičiu, tinkamas elektrinis įrankis darba atlieka veiksmingiau ir saugiau.
- Nenaudokite elektrinio įrankio, jei jungiklis jo neįjungia arba neišjungia. Bet koks elektrinis įrankis, kurio jungiklis neveikia, yra pavojingas ir jį būtina sutaisyti.
- Nenaudojamą prietaisą laikykite vaikams ir nemokantiems juo naudotis asmenims neprieinamoje vietoje. Neapmokytų naudotojų naudojami elektriniai įrankiai kelia pavojų.
- Tinkamai prižiūrėkite elektrinius įrankius ir priedus. Patikrinkite, ar judamosios dalys išcentruotos ir nestringa, ar nėra sulūžusių dalių ar kitų sąlygų, kurios gali turėti įtakos elektrinio įrankio veikimui. Jei elektrinis įrankis sugedęs, prieš naudodami jį sutaisykite. Dauguma nelaimingų atsitikimų įvyksta dėl prastai prižiūrimų elektrinių įrankių.
- Pjovimo įrankiai turi būti aštrūs ir švarūs. Tinkamai prižiūrimi pjovimo įrankiai aštriais ašmenimis rečiau stringa ir lengviau valdomi.
- Elektrinį įrankį, priedus, antgalius ir kitas dalis naudokite pagal šią instrukciją, atsižvelgdami į darbo sąlygas ir atliekamą darbą. Naudojant elektrinį įrankį ne pagal numatytąją paskirtį, gali susidaryti pavojinga situacija.
- Įrankių rankenos ir sugriebimo paviršiai turi būti sausi, švarūs ir neištepti alyva ar tepalu. Dėl slidžių rankenų ir sugriebimo paviršių įrankį sunku saugiai valdyti ir jis gali išsprūsti netikėtomis aplinkybėmis.

- Pasirūpinkite, kad teritorijoje, kurioje dirbama šiuo įrankiu, nebūtų laidų. Darbo metu laidų gali nesimatyti ir juos galima atsitiktinai pažeisti įrankiu.

AKUMULIATORINIŲ ĮRANKIŲ NAUDOJIMAS IR PRIEŽIŪRA

- Įkraukite naudodami tik gamintojo nurodytą įkroviklį. Naudojant įkroviklį, skirtą kito tipo sudėtinei baterijai, gali kilti pavojus sukelti gaisrą.
- Elektrinius įrankius naudokite tik su jiems skirtomis sudėtinėmis baterijomis. Naudojant kitokias sudėtines baterijas, gali kilti pavojus susižaloti ir sukelti gaisrą.
- Nenaudojama sudėtinė baterija turi būti laikoma atokiau nuo metalinių daiktų, tokių kaip sąvaržėlės, monetos, raktai, viny, varžtai ar kiti smulkūs metaliniai daiktai, galintys sujungti abu baterijos gnybtus. Įvykus tumpajam jungimui tarp baterijos gnybtų galima nusidėginti ar gali kilti gaisras.
- Dėl netinkamų sąlygų iš baterijos gali ištekėti skystis – nelieskite jo. Skysčiai atsitiktinai patekus ant odos, nedelsiant nuplaukite vandeniu. Jeigu skystis pateko į akis, kreipkitės ir į gydytojus. Iš baterijos ištekėjęs skystis gali dirginti arba nudeginti.
- Nenaudokite pažeistos ar modifikuotos sudėtinės baterijos ar įrankio. Tokios netinkamos sudėtinės baterijos gali kelti gaisro, sprogiemo ar sužalojimo pavojų.
- Sudėtinės baterijos ar įrankio negalima deginti ar kaitinti. Bateriją deginant ar įkaitinus virš 100 °C ji gali sprogti.
- Laikykitės įrankio ar sudėtinės baterijos įkrovimo instrukcijų ir įkrovimą vykdykite nurodytame temperatūrų diapazone. Priešingu atveju galite sugadinti sudėtinę bateriją ar net sukelti gaisrą.

TECHNINĖ PRIEŽIŪRA

- Techninės priežiūros darbus turi atlikti kvalifikuotas remonto meistras, naudodamas tik identiškas atsargines dalis. Taip elektrinis įrankis išliks saugus.
- Niekada neremontuokite sugadintos sudėtinės baterijos. Tokie baterijas remontuoti gali tik gamintojas arba įgalioto techninės priežiūros centro specialistai.

⚠ ĮSPĖJIMAS. Perskaitykite ir peržiūrėkite visus su šiuo elektriniu įrankiu pateiktus saugos nurodymus, instrukcijas, iliustracijas ir specifikacijas. Nesilaikant visų toliau išdėstytų nurodymų galima patirti elektros smūgį, sukelti gaisrą ir (arba) sunkiai susižaloti. Visus įspėjimus ir instrukcijas saugokite vėlesniam naudojimui.

Visus įspėjimus ir instrukcijas saugokite vėlesniam naudojimui.

MOKYMAI

- Atidžiai perskaitykite instrukciją. Susipažinkite su valdikliais ir nurodymais, kaip tinkamai naudoti įrenginį.
- Įrankio niekada neleiskite naudoti asmenims arba vaikams, nesusipažinusiems su šia instrukcija. Vietiniai teisės aktai gali riboti operatoriaus amžių.
- Atsiminkite, kad operatorius arba naudotojas atsako už nelaimingus atsitikimus ir pavojus, keliamus kitiems žmonėms ir jų turtui.

PASIRUOŠIMAS

- Niekada nenaudokite įrenginio, kai netoliese yra žmonių, ypač vaikų, arba augintinių.
- Dirbdami su elektriniu įrankiu visą laiką dėvėkite akių apsaugą ir tvirtą avalynę.
- Visi pašaliniai asmenys turi būti laikyti bent 15 m atstumu nuo įrenginio.
- Niekada nedirbkite su įrenginiu, jeigu operatorius yra pavargęs, serga arba yra veikiamas alkoholio arba vaistų.

NAUDOJIMAS

- Veją pjaukite tik dieną arba esant tinkamam dirbtiniam apšvietimui.
- Niekada nenaudokite įrenginio, kai saugos priemonės ar skydeliai yra sugadinti arba neuždėti.
- VARIKLĮ įjunkite tik rankas ir kojas laikydami atokiau nuo pjovimo priemonių.
- Visada įrenginį atjunkite nuo maitinimo šaltinio (t. y. išimkite akumuliatorių):
 - kai paliekate įrenginį be priežiūros;
 - prieš patraukdami klūtį;
 - prieš tikrindami, valydami įrenginį arba dirbdami prie jo;
 - kliudę pašalinį daiktą;
 - jei įrenginys pradeda neįprastai vibruoti.
- Būkite atsargūs, kad pjovimo priemonės nesusižalotų pėdų ir rankų.
- Užtikrinkite, kad ventilacijos angose niekada nebūtų pašalinių objektų.

TECHINĖ PRIEŽIŪRA IR LAIKYMAS

- Prieš vykdydami techninės priežiūros ar valymo darbus atjunkite įrenginį nuo maitinimo šaltinio (t. y. išimkite akumuliatorių).

- Naudokite tik gamintojo rekomenduojamas atsargines dalis ir priedus.
- Įrenginį reguliariai apžiūrėkite ir tvarkykite. Įrenginio remontą patikėkite tik įgaliotam remonto centrui.
- Kai nenaudojamas, laikykite įrenginį vaikams nepasiekiamoje vietoje.

KITI SAUGOS ĮSPĖJIMAI

- Venkite pavojingos aplinkos – nenaudokite įrenginio ant drėgnų arba šlapių šlaitų.
- Nenuimkite uždėtų techniškai tvarkingų apsaugos priemonių.
- Atitraukite rankas ir kojas nuo pjovimo zonos.
- Kad sumažintumėte susižalojimo pavojų, niekada nedirbkite stovėdami ant kopėčių ar ant kito nestabilaus pagrindo. Niekada pjovimo priedo nelaikykite išklėję aukščiau juosmens lygio.
- Darbo metu pjovimo priedą tikrinkite reguliariai arba tuoj pat, jei pastebite pasikeitusį pjovimo pobūdį.
- Siekiant geriausių rezultatų, akumuliatorius turėtų būti įkraunamas vietoje, kurioje temperatūra yra didesnė nei 5 °C ir mažesnė nei 40 °C. Nelaikykite jo lauke arba transporto priemonėse.
- Jeigu link jūsų artėja asmuo, nedelsdami išjunkite variklį ir sustabdykite pjovimo priedą.
- Įspėkite operatorių apie pjovimo galvutės atatrankos pavojų (tik naudojant tridantį diską).
 - Atatranka gali įvykti, kai besisukantis pjovimo diskas prisiliečia prie kliūties, kurios jis negali iš karto perpjauti.
 - Pjovimo disko atatranka gali būti gana stipri ir atstumti įrankį ir (ar) operatorių bet kuria kryptimi (galima nesuvaldyti įrankio).
 - Pjovimo disko atatranka gali įvykti netikėtai, jei diskas užkliūna ar įstringa.
 - Tokia atatranka dažniausiai įvyksta tokiose vietose, kur sunku įžiūrėti pjaunamą medžiagą.
- Netvirtinkite prie pjovimo galvutės jokių diskų, tinkamai neuždėję visų būtinų dalių. Neuždėjus reikiamų dalių diskas gali atitrūkti ir skriedamas sunkiai sužaloti patį operatorių ir (ar) pašalinius asmenis. Išmeskite sulinkusius, deformuotus, įtrūkusius, sulūžusius ar kitaip pažeistus pjovimo diskus. Naudokite išgalštus diskus. Atšipę diskai dažniau stringa ir atšoka (tik naudojant tridantį diską).

- Iš inercijos besisukantis pjovimo diskas (lynelis) gali sužaloti, kai jis sukasi atleidus jungiklį ir išjungus variklį. Nepraraskite budrumo, kol pjovimo diskas (lynelis) visiškai sustos.

- Naudokite tik toliau nurodytas EGO sudėtines baterijas ir įkroviklius:

AKUMULIATORIUS	ĮKROVIKLIS
BAX1500	CHX5500E

- Akumuliatorių įrankių nereikia jungti į elektros lizdą; dėl to jie visada yra darbinėje būklėje. Net įrankiu neveikiant neužmirškite apie jo keliamus pavojus. Atlikdami remonto arba techninės priežiūros darbus, būkite atidūs.
- Neplaukite vandens žarna. Saugokite, kad vandens nepatektų ant variklio ir elektros jungčių.
- Susidariusi šioje instrukcijoje neaprašytoms aplinkybėms, būkite atsargūs ir vadovaukitės sveika nuovoka. Pagalbos kreipkitės į EGO klientų aptarnavimo centrą.

ĮŠSAUGOKITE ŠIAS INSTRUKCIJAS!

TECHINIAI DUOMENYS

Pjovimo priedas	Žoliapjovės galvutė	Tridantis metalinis pjovimo diskas
Įtampa	56V	56V
Greitis be apkrovos	4000–5800 /min	4000-5800 /min
Rekomenduojama darbinė temperatūra:	0–40 °C	
Rekomenduojama laikymo temperatūra:	-20°C-70°C	
Pjovimo lynelio tipas	2,4mm	/
Pjovimo diskas	/	ABB1203
Pjovimo plotis	38cm	30cm
Svoris	6,8kg	6,46kg
Išmatuotas garso galios lygis L_{WA}	94,2dB(A) K=1,8dB(A)	96,3dB(A) K=2,1dB(A)
Garso slėgio lygis ties operatoriaus ausimi L_{PA}	81,9dB(A) K=2,5dB(A)	83,4dB(A) K=4,1dB(A)
Garantuojamas garso galios lygis L_{WA} (išmatuotas pagal 2000/14/EB)	96dB(A)	98dB(A)

Vibracija a_n	Kairioji rankena	1,9m/s ² K=1,5m/s ²	1,9m/s ² K=1,5m/s ²
	Dešinioji rankena	1,5m/s ² K=1,5m/s ²	1,3m/s ² K=1,5m/s ²

Nurodyta bendroji vibracijos vertė išmatuota taikant standartinį bandymo metodą, todėl pagal ją galima palyginti skirtingus įrenginius.

- Nurodytą bendrąją vibracijos vertę taip pat galima naudoti pirminiam poveikio vertinimui.

PASTABA: Naudojant įrenginį realiomis sąlygomis, skleidžiamos vibracijos stiprumo vertė gali skirtis nuo nurodytos. Kad apsisaugotų dirbdamas realiomis sąlygomis, naudotojas turi mūvėti pirštines ir naudoti ausų apsaugos priemones.

PAKUOTĖS TURINIO SĄRAŠAS

DALIES PAVADINIMAS	SKAIČIUS
Krūmapjovė	1
Tridantis pjovimo diskas su dėklu	1
Apsaugos blokas	1
Veržlė	1
Išorinė jungė	1
Šešiabriaunis raktas	1
Daugiafunkcis veržliaraktis	1
Klubų apsaugas	1
Operatoriaus vadovas	1

APRAŠAS

SUSIPAŽINKITE SU SAVO KRŪMAPJOVE (A pav.)

1. Žoliapjovės lynelis
2. Apsaugas
3. Velenas
4. Gaidukas
5. Blokuotės išjungiklis
6. Sparnuotasis varžtas
7. Kabliukas
8. Lizdas
9. Apsauginė plokštelė
10. Dviraičio formos rankena
11. Sandarinimo varžtas

12. Veleno fiksavimo anga
13. Lynelio nukirtimo peilis
14. Apsaugo priedas
15. Tridantis pjovimo diskas
16. Peilio dėklas
17. Išorinė jungė
18. Veržlė
19. Daugiafunkcis raktas
20. Šešiabriaunis raktas
- 21*. Klubų apsauga (išgyjama atskirai)

⚠️ ĮSPĖJIMAS: niekada nenaudokite įrenginio be savo vietoje pritvirtintos apsaugos. Apsauga visada turi būti uždėta ant įrankio, kad apsaugotų operatorių.

⚠️ ĮSPĖJIMAS: kai prie įrankio pritvirtinta žoliapjovės galvutė, ant apsaugos reikia uždėti apsauginį pjovimo lynelio priedą. Priešingu atveju pjovimo lynelis pernelyg išties ir per daug apkrausite variklį. Niekada nenaudokite žoliapjovės galvutės be apsauginio priedo.

SURINKIMAS

⚠️ ĮSPĖJIMAS: jeigu kurios nors dalys pažeistos ar jų trūksta, nenaudokite krūmapjovės, kol tų dalių neuždėsite. Naudojant krūmapjovę, kai jos dalys pažeistos ar jų trūksta, galima sunkiai susižaloti.

⚠️ ĮSPĖJIMAS: nebandykite keisti krūmapjovės konstrukcijos ar tvirtinti priedų, nerekomenduojamų naudoti su šiuo įrankiu. Visi tokie pakeitimai ir modifikacijos laikomi netinkamu naudojimu. Jie gali sukelti pavojingas situacijas, dėl kurių galima sunkiai susižaloti.

⚠️ ĮSPĖJIMAS: visada mūvėkite tvirtomis pirštinėmis, kai uždėdate ar nuimate apsaugą arba tvarkote tridantį pjovimo diską ar lynelio pjovimo peilį. Būkite atsargūs ir saugokite rankas, kad neįsijautumėte, kai tvarkote apsauginio priedo lynelio pjovimo peilį ar tridantį pjovimo diską.

⚠️ ĮSPĖJIMAS: kad įrankio atsitiktinai nepaleistumėte ir sunkiai nesusižalotumėte, visada nuo įrankio atjunkite sudėtinę bateriją, kai montuojate dalis, reguliuojate, valote arba įrankio nenaudojate.

⚠️ ĮSPĖJIMAS: niekada įrankio nenaudokite be apsaugos ir savo vietoje pritvirtintos dviračio formos rankenos. Priešingu atveju galite sunkiai susižaloti.

DVIRAČIO FORMOS RANKENOS TVIRTINIMAS IR REGULIAVIMAS

Krūmapjovė laikoma kaip parodyta B paveiksle. Pradžioje atlaisvinkite sujungimo vietos sparnuotąjį varžtą ir apsukite rankeną 180° kampu aplink veleną (C pav.), po to pasukite 90° kampu prieš laikrodžio rodyklę, kad būtų nukreipta į galvutę (D pav.). Galiausiai, pastumkite rankeną į priekį arba atgal, nusistatydami patogią darbinę padėtį, ir priveržkite varžtą.

PASTABA: įrankiu leidžiama dirbti tik priveržus dviračio formos rankeną statmenai veleno atžvilgiu.

APSAUGOS TVIRTINIMAS

Atsukite ir ištraukite abu varžtus iš apsaugo (E pav.), sulygininkite apsaugo tvirtinimo skyles su apsaugo bloko skylėmis ir pritvirtinkite apsaugą ant veleno pagrindo abiem varžtais kartu su spyruoklinėmis poveržlėmis (F pav.).

⚠️ ĮSPĖJIMAS: Vidinis apsaugos paviršius turi būti atsuktas į pjovimo galvutę (F ir G pav.).

⚠️ ĮSPĖJIMAS: kai ant įrankio montuojama žoliapjovės galvutė, ant apsaugo reikia pritvirtinti apsaugo priedą. Priešingu atveju gali išsitraukti per ilgus pjovimo lynelis ir perkaisti variklis.

ŽOLIAPJOVĖS GALVUTĖS KEITIMAS TRIDANČIU DISKU

Susipažinkite su žoliapjovės galvutės konstrukcija, žr. G paveikslą. Po to nuo krūmapjovės nuimkite žoliapjovės galvutę ir pakeiskite ją triašmeniu peiliu.

1. Nuspauskite ritės laikiklio atkabimo auseles ir traukdami išimkite ritės laikiklį (H1 ir H2 pav.).
2. Pasukite viršutinę korpuso dalį, kad prapjova jungėje susilygintų su veleno fiksavimo anga reduktoriaus korpusė, ir įstatykite į angą šešiabriaunį raktą (H3 pav.).
3. Pasukite galinį raktą pagal laikrodžio rodyklę ir nuimkite veržlę bei viršutinę korpuso dalį (H4 pav.).
4. Nuimkite apsauginį priedą, atsukdami visus tris varžtus su poveržlėmis (H5 pav.).
5. Diskas tiekiamas su dėklu. Prieš pritvirtindami pjovimo diską prie krūmapjovės, nuimkite jo dėklą, atkabindami fiksavimo vielą nuo dėklo kabliuko (I1 pav.).

G ir I1 pav. pavaizduotų dalių aprašas:

G-1	Vidinė jungė	G-6	Pjovimo valas
G-2	Jungės dangtelis	G-7	Ritės laikiklis
G-3	Viršutinė korpuso dalis	G-8	Apatinė korpuso dalis
G-4	Veržlė	I-1	Fiksavimo viela
G-5	Spyruoklė	I-2	Kabliukas

PASTABA: kad nesusižalotumėte, tridantį diską imkite mūvėdami pirštinėmis.

- Istatykite į vietą vidinę jungę ir jos dangtelį (I2 pav.).
- Uždėkite peilį ant variklio veleno taip, kad peilio paviršius būtų sulig vidinės jungės išsikišimu. Uždėkite išorinę jungę ir priveržkite veržlę (I3 pav.). Priveržkite veržlę ranka **PRIEŠ LAIKRODŽIO RODYKLĘ**.
- Krumplinės pavaros dėžutę atremkite į kietą pagrindą. Viena ranka laikykite krūmapjovės veleną, o kita ranka daugiafunkciū veržliarakčių priveržkite veržlę kryptimi, kuri nurodyta ant išorinės jungės (I4 pav.).

TRIAŠMENIO PEILIO KEITIMAS ŽOLIAPJOVĖS GALVUTE

Susipažinkite su triašmenio peilio bloko konstrukcija, žr. J1 paveikslą. Po to nuo krūmapjovės nuimkite triašmenį peilį ir pakeiskite jį žoliapjovės galvute.

- Pasukite peilį, kad prapjova jungėje susilygintų su veleno fiksavimo anga reduktoriaus korpuse, ir įstatykite į angą šešiabriaunį raktą.
- Atremkite reduktoriaus korpusą į kietą paviršium. Viena ranka laikykite krūmapjovės veleną, o kita ranka paimkite daugiafunkcij raktą ir pagal laikrodžio rodyklę atsukite veržlę.
- Nuimkite veržlę, išorinę jungę, peilį, vidinės jungės dangtelį ir vidinę jungę nuo krūmapjovės (J2 pav.).

Dalių pavadinimai J1, J3 ir J7 paveiksluose:

J-1	Velenas	J-6	Veržlė
J-2	Vidinė jungė	J-7	Prapjova jungėje
J-3	Jungės dangtelis	J-8	Spyruoklė
J-4	Triašmenis peilis	J-9	Įranta
J-5	Išorinė jungė	J-10	Plyšelis

PASTABA: nenaudojamą triašmenį peilį į dėklą, kad neįspjautumėte.

- Prie krūmapjovės pritvirtinkite apsaugo priedą, priverždami tris varžtus su poveržlėmis.
- Uždėkite ant reduktoriaus korpuso apatinę dalį ir priveržkite veržlę, įstatykite į savo vietą spyruoklę (J3 pav.).
- Užlenkite ir užvyniokite žoliapjovės lynelį ant ritės, kaip parodyta J4 paveiksle. Po to lynelio galus įstatykite į dvi priešingose ritės pusėse esančias įrantas (J5 pav.). Ir, sulyginę įrantas su ritės laikiklio plyšeliais, įstatykite ritę į laikiklį (J7 pav.). Galiausiai, įtaikę laikiklio prapjovą ant ritės pagrindo auselių, įspauskite laikiklį žemyn, kad jis užsifikuotų savo vietoje (J6 pav.).

PASTABA: jeigu lynelį užvyniosite netinkama kryptimi, žoliapjovės galvutė veiks netinkamai.

NAUDOJIMAS

⚠️ ĮSPĖJIMAS: dirbdami neatsipalaiduokite ir būkite budrus. Atsiminkite, kad trumpam atitraukę dėmesį galite sunkiai susižaloti.

⚠️ ĮSPĖJIMAS: būtinai naudokite akių ir klausos organų apsaugos priemones. Priešingu atveju į akis gali pataikyti išsviestos šiukšlės arba galite kitaip sunkiai susižaloti.

⚠️ ĮSPĖJIMAS: nenaudokite jokių gamintojo nerekomenduotų priedų arba įtaisų. Naudodami nerekomenduojamus priedus arba įtaisus galite sunkiai susižaloti.

KRŪMAPJOVĖS LAIKYMAS

Prieš prijungdami savo ant nugaros nešiojamą bateriją prie krūmapjovės, pradžioje užsidėkite ant nugaros bateriją ir klubų apsaugą (žr. BAX1500 ir AHP1500 naudojimo vadovus).

Pritvirtinkite krūmapjovę prie klubų apsaugo, užkabindami kabliuką ant tvirtinimo angos (K pav.). Galite pasirinkti vieną iš 8 angų ant veleno, kad būtų patogus dirbti.

Laikykite žoliapjovę abiem rankomis suėmę rankeną dešinėje savo kūno pusėje. Žoliapjovės galvutė ar pjovimo diskas turi būti tinkamame aukštyje lygiagrečiai su žemės paviršiumi, o operatorius neturi lenktis į priekį.

Nusiimti krūmapjovę galima dviem būdais. Atsekite krūtines ir diržo sagtis (L1 pav.) arba paspauskite kabliuką ant klubų apsaugo ir atkabinkite nuo veleno tvirtinimo angos.

⚠️ ĮSPĖJIMAS: kritiniu atveju krūmapjovę greičiausiai nusiimsite atsegdami krūtines ir diržo sagtis.

⚠️ ĮSPĖJIMAS: ant nugaros užsidėdami bateriją, vienu metu nenaudokite diržo ant vieno peties ir ant abiejų pečių.

Sudėtinės baterijos prijungimas (L2 pav.)

Sulyginkite ▲ žymę ant kištuko su ▲ žyme ant krūmapjovės. Stumkite kištuką į įrankį, kol žalias tarpiklis pasislėps lizde.

Atjungimas

Ištraukite baterijos laidą iš tvirtinimo griovelio ir ištraukite kištuką iš krūmapjovės.

KRŪMAPJOVĖS ĮJUNGIMAS IR IŠJUNGIMAS

Įjungimas

Blokuotės išjungiklį nustatykite į „ON“ padėtį (M pav.). Mažąjį jungiklį paspauskite į viršų, o po to paspauskite pagrindinį jungiklį, kad paleistumėte krūmapjovę. Skirtinga jėga spaudžiant jungiklį, keičiasi pjovimo įrankio sukimosi greitis.

Dalių pavadinimai L1 ir M paveiksluose:

L-1	Krūtinės diržo sagtis	M-1	Blokuotės išjungiklis
L-2	Juosmens diržo sagtis	M-2	Mažasis jungiklis
L-3	Kabliukas	M-3	Pagrindinis jungiklis

Išjungimas

Atleiskite pagrindinį jungiklį ir blokuotės išjungiklį grąžinkite į „OFF“ padėtį.

⚠️ ĮSPĖJIMAS: darydami pertraukas arba baigę darbą, visada išimkite akumuliatorių iš žoliapjovės.

KRŪMAPJOVĖS NAUDOJIMAS

⚠️ ĮSPĖJIMAS: kad sumažėtų pavojus susižaloti, krūmapjovę naudokite tinkamai apsirengę. Nedėvėkite laisvų drabužių ir nenešiotkite laisvai kabančių papuošalų. Užsidėkite akių ir ausų (klausos) apsaugos priemones. Mūvėkite tvirtos medžiagos ilgas kelnes ir pirštines, avėkite tinkamus batus. Nemūvėkite trumpų kelnų, sandalų ir nedirbkite basomis. Prieš pradėdami darbą apsižvalgykite ir įsitikinkite, ar darbo zona saugi ir joje nėra kitų žmonių, gyvūnų ar numestų daiktų. Visi pašaliniai žmonės ir gyvūnai turi būti ne arčiau kaip už 15 metrų. Tuomet patikrinkite, ar tinkami darbai jūsų drabužiai ir akių apsauga, ar tvirtai stovite.

Kaskart prieš naudodami įrankį patikrinkite, ar nėra pažeistų ir (ar) sudilusių dalių. Patikrinkite žoliapjovės galvutę, triašmenį peilį, apsaugą, apsaugo priedą ir dviračio formos rankeną. Pakeiskite įtrūkusias, sulinkusias arba kitaip pažeistas dalis. Lynelio nukirtimo peilis apsaugo krašte laikui bėgant gali atšipti. Rekomenduojama reguliariai galąsti jį dilde arba pakeisti nauju.

Kaskart po darbo krūmapjovę išvalykite.

PJOVIMAS SU ŽOLIAPJOVĖS GALVUTE

Pjovimo lynelio ilgio reguliavimas

Operatorius gali ištraukti daugiau žoliapjovės galvutės pjovimo lynelio nestabdydamas variklio. Pjovimo lyneliu nudilus, jo galima daugiau ištraukti lengvai trinktelėjus žoliapjovės galvutę į žemės paviršių, neišjungiant žoliapjovės.

PASTABA: kuo pjovimo lynelis trumpesnis, tuo sunkiau jį ištraukti.

⚠️ ĮSPĖJIMAS: neišimkite ir nekeiskite lynelio pjovimo peilio konstrukcijos. Jeigu lynelis per ilgas, gali perkaisti variklis ir galite sunkiai susižaloti.

Lynelio keitimas

⚠️ ĮSPĖJIMAS: niekada nenaudokite metalu dengto lynelio, vielos, virvės ar pan. Jie gali nutūkti ir pavojingai į jus atsitrengti.

Nuspauskite ritės laikiklio atkabimo auseles ir išimkite ritės laikiklį (H1 ir H2 pav.). Jei norite pakeisti krūmapjovės pjovimo lynelį, žr. 6 žingsnį skyriaus „**TRIAŠMENIO PEILIO KEITIMAS ŽOLIAPJOVĖS GALVUTE**“.

Triašmenio peilio naudojimas

⚠️ ĮSPĖJIMAS: norėdami pjauti brūzgynus ar krūmokšnius, tridantį pjovimo diską nuleiskite ant krūmų, kad išgautumėte kappojimo efektą. Krūmapjovę naudokite kaip dalgį (mojuokite į kairę ir į dešinę) ties žemės paviršiumi. Pjovimo priedu nekelkite aukščiau juosmens lygio.

⚠️ ĮSPĖJIMAS: kuo aukščiau pjovimo priedas iškeltas, tuo didesnis kyla pavojus susižaloti nuo skriejančių nuopjovų.

⚠️ ĮSPĖJIMAS: kai pjaunami jauni iki 2 cm skersmens medeliai ar sumedėję augalai, pjaukite kairiąją disko pusę, kad išvengtumėte disko atatranks. Nebandykite pjauti storesnių medelių, nes pjovimo diskas gali įstrigti ar patraukti krūmapjovę į priekį. Taip galite sugadinti pjovimo diską ar krūmapjovę arba jos nesuvaldyti ir susižaloti.

⚠️ ĮSPĖJIMAS: netinkamai naudojant krūmapjovės peilį jis gali įtrūkti, įskilti arba ištrupėti. Išsviestos dalys gali sunkiai sužaloti operatorių arba pašalinį asmenį. Norint sumažinti traumų pavojų svarbiausia imtis šių atsargumo priemonių:

- Saugokitės, kad diskas neatsitrenktų į tokias kliūtis, kaip akmenys, uolienos ar metalo gabalai.
- Niekada nebandykite pjauti medelių ar krūmų, kurių kamieno skersmuo didesnis nei 2 cm.
- Reguliariai ir pakankamai dažnai tikrinkite diską, ar jis nepažeistas. Nutraukite darbą, jei diskas pažeistas.
- Reguliariai galąskite diską (kai jis pastebimai atšampa) ir subalansuokite, jei reikia (šį darbą turi atlikti kvalifikuotas techninės priežiūros specialistas).

Disko atatranka

Būkite ypač atsargūs šiuo įrankiu pjaudami su tridančiu pjovimo disku. Disko atatranka yra reakcija, kuri įvyksta, kai besisukantis diskas atsitrenkia į nenupjaujamą kliūtį. Tokio sąlyčio metu kliūtis diską gali trumpam sustabdyti ir jis gali staigiai atšalti atgal nuo pjaunamos kliūties. Ši reakcija gali būti pakankamai stipri, kad operatorius prarastų pusiausvyrą. Pjovimo disko atatranka gali įvykti netikėtai, jei diskas užkliūna ar įstringa. Tokia atatranka dažniausiai įvyksta tokiose vietose, kur sunku įžiūrėti pjaunamą medžiagą. Kad pjauti būtų lengviau ir saugiau, piktžoles pjaukite iš dešinės į kairę. Jeigu diskas netikėtai atsitrenktų į kliūtį ar medį, disko atatranka šiuo atveju būtų mažesnė.

TECHINĖ PRIEŽIŪRA

⚠️ ĮSPĖJIMAS: prieš įrankį tikrindami, valydami ar techniškai prižiūradami sustabdykite variklį, palaukite, kol visos judančios dalys sustos, ir išimkite akumulatoriaus bloką. Nesilaikydami šių nurodymų galite sunkiai ar net mirtinai sužeidžiamas arba sugadinti turta.

⚠️ ĮSPĖJIMAS: atlikdami techninės priežiūros darbus, naudokite tik identiškas atsargines dalis. Naudojant bet kokias kitas dalis, gali kilti pavojus arba sugesti gaminy. Norint užtikrinti saugų ir patikimą įrankio naudojimą, visus remonto darbus turi atlikti kvalifikuotas techninės priežiūros specialistas.

BENDROJI TECHINĖ PRIEŽIŪRA

Plastikinių dalių nevalykite tirpikliais. Dauguma tirpiklių pažeidžia plastiką, todėl jų naudoti nerekomenduojama. Purvo, dulkių, alyvos, tepalo ir pan. valymui naudokite švarius skudurus.

ĮRANKIO VALYMAS

- Po kiekvieno naudojimo minkštu šepetėliu nuvalykite nuo tridancio pjovimo disko ar žoliapjovės galvutės ir apsaugos šiukšles, žemės gabaliukus ir žolę.

PASTABA: kai lynelio nupjovimo peilis atšampa, jį pagalaštį turi kvalifikuotas techninės priežiūros specialistas; taip pat šį peilį galite pakeisti nauju, jei būtina.

- Po kiekvieno krūmapjovės naudojimo nuvalykite pjovimo priedą drėgna šluoste, pamirkyta neesdinančios valymo priemonės tirpale.
- Plastikinio korpuso ir rankenos nevalykite jokiomis esdinančiomis valymo priemonėmis. Aromatinės alyvos (pušies arba citrinų kvapo) ir tirpikliai, pvz., žibalas, gali jas sugadinti. Drėgmę taip pat gali kelti elektros smūgio pavojų. Bet kokią drėgmę nuvalykite minkšta sausa šluoste.
- Šepetėliu arba mažu dulkių siurbliu išvalykite korpuso galinėje dalyje esančias vėdinimo angas.

REDUKTORIAUS TEPIMAS

Tam, kad prietaisas veiktų tinkamai ir būtų prailgintas jo eksploatavimo laikas, kas 50 veikimo valandų tepkite reduktorių specialiu tepalu (kiekvieną kartą 4–5 g).

Specialus tepalas turi atlikti toliau pateikiamus reikalavimus.

1. Atitikti DIN51818: NLGI-1 kūginio prisiskverbimo laipsnis.
2. Esterio pagrindu pagamintas tepalas.
3. Puikios paleidimo esant žemai temperatūrai, EP, atsparumo mechaniniam kirpimui, atsparumo dilimui ir oksidacinio stabilumo savybės.
4. Darbinė temperatūra turi būti nuo -40 iki 180 °C.

Išimkite akumulatoriaus kištuką ir sandarinimo Reduktoriaus tepimui naudokite tam skirtą angą.

⚠️ ĮSPĖJIMAS: Netepkite, jeigu krūmapjovė vis dar prijungta prie akumulatoriaus arba veikia.

ĮRANKIO LAIKYMAS

- Iš įrankio išimkite akumulatoriaus bloką.
- Mūvėkite tvirtomis pirštinėmis, kruopščiai valydami įrankį.
- Ant tridancio pjovimo disko uždėkite apsauginį dėklą (N pav.).
- Įrankį laikykite sausoje, gerai vėdinamoje, rakinamoje patalpoje arba aukštai, vaikams nepasiekiamoje vietoje. Nelaikykite įrankio ant arba šalia trąšų, benzino arba kitų cheminių medžiagų.

PASTABA: nenaudokite krūmapjovės, jeigu jos peilis atšipęs ar sugadintas. Dėl to įrankį galite pernelyg apkrauti ir pablogės pjovimo rezultatai.

Aplinkos apsauga



Elektrinių įrankių negalima išmesti kartu su nerūšiuotomis buitinėmis atliekomis: juos reikia nuvežti į atitinkamus surinkimo punktus.

Pagal Europos Parlamento ir Tarybos direktyvas 2012/19/ES ir 2006/66/EB nenaudojama elektros bei elektronikos įranga ir nenaudojami arba sugedę akumulatoriai ir (ar) baterijos turi būti surenkami atskirai.

Jei elektriniai prietaisai išmetami į užkasamuosius arba atvirose sąvartynuose, kenksmingos medžiagos gali prasisunkti iki gruntinio vandens, patekti į mitybos grandinę ir kenkti jūsų sveikatai bei gerovei.

TRIKČIŲ ŠALINIMAS

PROBLEMA	PRIEŽASTIS	SPRENDIMAS
Nepavyksta paleisti.	<ul style="list-style-type: none"> ■ Sudėtinė baterija neprijungta prie krūmapjovės arba nėra kontakto tarp baterijos ir krūmapjovės. ■ Akumuliatorius visiškai išsekęs. ■ Prieš nuspaudžiant jungiklius, blokuotės išjungiklis nenustatytas į ON padėtį. 	<ul style="list-style-type: none"> ■ Atjunkite ir dar kartą prijunkite sudėtinę bateriją prie krūmapjovės. ■ Įkraukite sudėtinę bateriją, naudodami nurodytą įkroviklį. ■ Prieš paleisdami krūmapjovę patikrinkite, ar išjungtas blokuotės išjungiklis.
Dirbant išsijungia.	<ul style="list-style-type: none"> ■ Akumuliatorius blokas arba krūmapjovė pernelyg įkaitusi. ■ Krūmapjovės perkrova. ■ Akumuliatorius blokas atjungtas nuo įrankio. ■ Sudėtinė baterija išsikrovė. 	<ul style="list-style-type: none"> ■ Leiskite sudėtinai baterijai ar krūmapjovei atvėsti iki normalios temperatūros. ■ Variklis vėl įsijungs pašalinus apkrovą. Kad darbas nestotų, sumažinkite įrankio apkrovą ir įjunkite. ■ Iš naujo įdėkite akumuliatoriaus bloką. ■ Įkraukite sudėtinę bateriją, naudodami nurodytą įkroviklį.
Per didelė vibracija arba triukšmas.	<ul style="list-style-type: none"> ■ Reduktoriaus bloke nėra alyvos. ■ Nesubalansuotas pjovimo lynelis. ■ Triašmenis peilis sulenktas ar pažeistas. 	<ul style="list-style-type: none"> ■ Atsukite sandarinimo varžtą ir įpilkite tepimo alyvos. ■ Darbo metu lengvai stuktėlėkite pjovimo galvutę į žemę. ■ Peilį pakeiskite nauju.
Negalima ištraukti ilgesnio pjovimo lynelio.	<ul style="list-style-type: none"> ■ Lynelis žoliapjovės galvutėje pasibaigė. ■ Lynelis netinkamai įdėtas. 	<ul style="list-style-type: none"> ■ Įdėkite į krūmapjovės galvutę naują pjovimo lynelį. ■ Ištraukite pjovimo lynelį ir dar kartą jį įdėkite.

LT

GARANTIJA

EGO GARANTINIS POLISAS

Norėdami sužinoti visas „EGO“ garantinio poliso sąlygas, apsilankykite interneto svetainėje egopowerplus.com.

APMAĻU GRIEZĒJA PAPILDIERĪCI



IZLASIET LIETOŠANAS ROKASGRĀMATU

▲ BRĪDINĀJUMS. Lai garantētu drošību un uzticamību, ierīces remontu un tās detaļu nomaiņu veikt drīkst tikai kvalificēts apkopes tehniķis.

DROŠĪBAS APZĪMĒJUMI

Drošības apzīmējumu nolūks ir pievērst uzmanību iespējamiem apdraudējumiem. Drošības apzīmējumiem un to skaidrojumiem jāpievērš īpaša uzmanība, un tie pilnībā jāizprot. Apzīmējumu brīdinājumi paši par sevi nenovērš apdraudējumu. Apzīmējumus iekļautie norādījumi un brīdinājumi neaizstāj atbilstošus darba drošības pasākumus.

▲ BRĪDINĀJUMS! Pirms šī instrumenta lietošanas izlasiet un izprotiet visus šajā lietotāja rokasgrāmatā ietvertos drošības norādījumus, tostarp visus drošības brīdinājuma simbolus, piemēram, „**BRIESMAS**”, „**BRĪDINĀJUMS**” un „**UZMANĪBU**”. Visu turpmāk uzskaitīto norādījumu neievērošana var izraisīt elektriskās strāvas triecienu, ugunsgrēku un/vai smagus miesas bojājumus.

SIMBOLA NOZĪME

▲ DROŠĪBAS BRĪDINĀJUMA SIMBOLS





Norāda signālvārdu **BRIESMAS**, **BRĪDINĀJUMS** vai **UZMANĪBU**, var būt norādīts kopā ar citiem simboliem vai piktogrammām.

DROŠĪBAS NORĀDĪJUMI

Šajā lapaspusē ir parādīti un aprakstīti drošības simboli, kas var būt norādīti uz šī izstrādājuma. Pirms iekārtas montāžas un lietošanas izlasiet, izprotiet un ievērojiet visus uz iekārtas sniegtos norādījumus.

	Drošības brīdinājums	Norāda uz iespējamu ievainojumu gūšanas risku.
	Izlasiet lietošanas rokasgrāmatu	Lai mazinātu traumu rašanās bīstamību, pirms šī izstrādājuma lietošanas tā lietotājam jāizlasa un jāizprot operatora rokasgrāmata.
	Lietojiet aizsargbrilles	Šī izstrādājuma darbināšanas laikā vienmēr valkājiet aizsargbrilles vai aizsargbrilles ar sānu aizsargiem un pilnu sejas aizsargmasku.
	Lietojiet dzirdes aizsarglīdzekļus	Vienmēr valkājiet trokšņu slāpētājus (ausu ieliktņus vai kašņē), lai aizsargātu dzirdi.
	Lietot galvas aizsarglīdzekļus	Valkājiet apstiprinātu cieto aizsargcepurīti, lai pasargātu savu galvu.
	Lietot aizsargcimdus	Darbojoties ar asmeni vai asmens aizsargu, sargājiet savas rokas, valkājot cimdus. Izturīgi un neslidoši aizsargcimdi palīdz iegūt labāku satvērienu un aizsargāt jūsu rokas.
	Valkāt drošības apavus	Lietojot šo aprīkojumu, valkājiet drošības apavus ar neslidošu zoli.
	Uzmanību, asmens atsitiena risks!	Brīdiniet operatoru par asmens atsitiena briesmām.

LV

	Atsitieta risks! un Neļaut tuvojties nepiederošām personām!	Lidojoši priekšmeti var atsisties un radīt miesas bojājumus vai kaitējumu īpašumam. Lietojot krūmgriezi, sekojiet, lai citi cilvēki un mājdzīvnieki neatrastos tā tuvumā.
	Neļaut tuvojties nepiederošām personām!	Lietojot auklas trimeri, sekojiet, lai citi cilvēki un mājdzīvnieki atrodas vismaz 15 m attālumā no tā.
	Nav paredzēts izmantot apaļas formas asmeni	Neuzstādiet apaļās formas griešanas asmeņus.
	Sargāt no lietus	Neizmantojiet lietū vai neatstājiet ārā, kamēr līst lietus.
	CE	Šis izstrādājums atbilst piemērojamām EK direktīvām.
	EEIA	Elektrisko izstrādājumu atkritumus nedrīkst izmest kopā ar sadzīves atkritumiem. Nogādāt uz pilnvarotu pārstrādes punktu.
	Troksnis	Garantētais akustiskās jaudas līmenis. Trokšņa emisija vidē atbilstoši Eiropas Kopienas direktīvai.
V	Volti	Minūtē
	Līdzstrāva	Strāvas veids vai raksturlielumi
n_0	Ātrums bez slodzes	Griešanās ātrums bez slodzes
min ⁻¹	Minūtē	Apgrīzieni minūtē

VISPĀRĒJIE ELEKTROINSTRUMENTA DROŠĪBAS BRĪDINĀJUMI

⚠ BRĪDINĀJUMS! Izlasiet visus ar šo elektroinstrumentu saistītos drošības brīdinājumus, norādījumus, specifikācijas un aplūkojiet attēlus. Visu turpmāk uzskaitīto norādījumu neievērošana var izraisīt elektriskās strāvas triecienu, ugunsgrēku un/vai nopietnas traumas.

Saglabājiet visus brīdinājumus un instrukcijas turpmākai atsaucei.

Brīdinājumos lietotais termins „elektroinstruments” attiecas uz elektriski darbināmu instrumentu, kura barošanu nodrošina elektrotīkls (ar elektrokabeļi) vai akumulators (bez elektrokabeļa).

DROŠĪBA DARBA ZONĀ

- Uzturiet darba zonu tīru un labi apgaismotu. Nesakārtotā un slikti apgaismotā darba zonā var notikt nelaimes gadījumi.
- Nedarbiniet elektroinstrumentu sprādzienbīstamā vidē, piemēram, viegli uzliesmojošu šķidrumu, gāzu vai putekļu klātbūtnē. Elektroinstrumenti rada dzirksteles, kas var aizdedzināt putekļus vai izgarojumu tvaikus.
- Neļaujiet bērniem un klātesošajiem atrasties elektroinstrumenta tuvumā, kamēr tas darbojas. Apjukuma brīdī Jūs varat zaudēt vadību pār griezējinstrumentu.

PERSONISKĀ DROŠĪBA

- Darbinot elektroinstrumentu, esiet modri, pievērsiet uzmanību tam, ko Jūs darāt, un rīkojieties ar to saprātīgi. Nelietojiet elektroinstrumentu, ja esat noguris, atrodaties apreibinošo vielu vai alkohola iedarbībā vai lietojat medikamentus. Pat viens mirklis neuzmanības elektroinstrumenta lietošanas laikā var kļūt par cēloni nopietnām traumām.
- Izmantojiet individuālos aizsarglīdzekļus. Vienmēr valkājiet acu aizsarglīdzekļus. Ja tiek lietots darba specifiskai atbilstošs aizsargaprīkojums, piemēram, maska ar putekļu filtru, neslidoši darba apavi, ķivere vai austiņas, samazinās traumu gūšanas risks.
- Novērsiet nejausās ieslēgšanās iespējamību. Pirms instrumenta pievienošanas strāvas avotam un/vai akumulatoram pārliecinieties, vai slēdzis atrodas ieslēgtā stāvoklī. Elektroinstrumentu pārvietošana, turot pirkstu uz slēdža, vai strāvas padeve elektroinstrumentiem, kuru slēdzis atrodas ieslēgtā stāvoklī, palielina negadījumu risku.

- Pirms elektroinstrumenta ieslēgšanas izņemiet visas noregulēšanas vai uzgriežņu atslēgas. Regulēšanas instruments vai atslēga, kas palikusi elektroinstrumenta rotējošās daļās, var izraisīt traumas.
- Nepārvērtējiet savas spējas. Iegemiet stabilu pozu un vienmēr saglabājiet līdzsvaru. Tādējādi Jūs varēsiet labāk apvaldīt elektroinstrumentu negaidītās situācijās.
- Valkājiet atbilstošu apģērbu. Nevalkājiet vaļģu apģērbu vai rotaslietas. Sargājiet matus, apģērbu un cimdus no kustīgajām daļām. Vaļģis apģērbs, rotaslietas vai gari mati var iekerties ierīces kustīgajās daļās.
- Ja ierīces ir paredzētas savienošanai ar putekļu nosūkšanas un savākšanas iekārtām, pārliecinieties, vai tās ir pieslēgtas un tiek izmantotas pareizi. Putekļu savākšanas iekārtu izmantošana var samazināt ar putekļiem saistītos apdraudējumus.
- Nepieļaujiet, ka šī instrumenta bieža lietošana varētu izraisīt nevērtīgu attieksmi darbā ar to, un neignorējiet ar instrumenta lietošanu saistītos drošības principus. Viens brīdis neuzmanības var izraisīt nopietnas traumas.

ELEKTROINSTRUMENTA LIETOŠANA UN APKOPE

- Nepārslogojiet elektroinstrumentu. Lietojiet attiecīgajam darbam piemērotāko elektroinstrumentu. Piemērots elektroinstruments labāk un drošāk spēs izpildīt veicamo darbu, darbojoties tam paredzētajā ātrumā.
- Nelietojiet elektroinstrumentu, ja ar slēdzi to nav iespējams ieslēgt un izslēgt. Ja elektroinstrumentu nav iespējams ieslēgt un izslēgt ar slēdzi, tas ir bīstams, tāpēc nekavējoties jāsabalot.
- Ja elektroinstrumenti kādu laiku netiek lietoti, uzglabājiet tos bērniem nepieejamā vietā un neļaujiet ar elektroinstrumentu darboties personām, kas instrumentu nepārzina vai nav izlasījušas šīs instrukcijas. Nemākulīgās rokās nonākuši elektroinstrumenti ir potenciāls briesmu avots.
- Veiciet elektroinstrumentam un piederumiem apkopi. Pārbaudiet, vai ir pareizi uzstādītas kustīgās daļas un vai tās neķeras, un vai elektroinstrumenta daļām nav bojājumu, kas var negatīvi ietekmēt tā darbību. Bojāts elektroinstruments ir jāsalabo pirms nākamās lietošanas reizes. Daudzu negadījumu cēlonis ir sliktā stāvoklī esošu elektroinstrumentu izmantošana.
- Griežējinstrumentiem jābūt asiem un tīriem. Rūpīgi kopī griežējinstrumenti retāk iestrēgst un ir vieglāk vadāmi.

- Lietojiet elektroinstrumentu, tā piederumus un maināmos instrumentus, kā arī citus saistītos elementus atbilstoši šiem norādījumiem, ņemot vērā darba apstākļus un veicamo uzdevumu. Elektroinstrumenta lietošana neparedzētiem mērķiem var radīt bīstamu situāciju.
- Rokturēm un satveršanas daļām jābūt sausiem, tīriem un uz tiem nedrīkst būt eļļa vai smērviela. Ja rokturi un satveršanas daļas ir mitras, tās slīdēs, un ar instrumentu vairs nebūs droši strādāt, kā arī apvaldīt neparedzētu apstākļu gadījumos.
- Kabeļiem jāatrodas drošā attālumā no instrumenta darba zonas. Darba laikā kabeļi var nemanāmi savīties un tikt nejausi pārgriezti ar instrumentu.

AKUMULATORA LIETOŠANA UN APKOPE

- Uzlādējiet instrumentu tikai ar ražotāja noteikto lādētāju. Lādētājs, kas paredzēts lietošanai tikai ar viena veida akumulatoru bloku, var radīt ugunsgrēka draudus, ja to izmanto kopā ar citu akumulatoru bloku.
- Lietojiet elektroinstrumentus kopā tikai ar tiem paredzētiem akumulatoru blokiem. Jebkura cita akumulatoru bloka lietošana var radīt traumu gūšanas un ugunsgrēka risku.
- Kad akumulatoru bloks netiek izmantots, neglabājiet to citu metāla priekšmetu, piemēram, papīra saspaužu, monētu, atslēgu, naglu, skrūvju vai citu sīku metāla priekšmetu, kas var veidot savienojumu starp spailēm, tuvumā. Akumulatora spaiļu tsslēgums var izraisīt aizdegšanos vai ugunsgrēku.
- Nepareizas rīcības gadījumā no akumulatora var izkļūt šķidrums; izvairieties no saskares ar to. Ja tas nejausi nokļuvis uz ādas, noskalojiet ar ūdeni. Ja šķidrums iekļuvis acīs, nekavējoties meklējiet medicīnisko palīdzību. No akumulatora izkļuvušais šķidrums var izraisīt kairinājumu vai apdegumus.
- Nelietojiet bojātu vai pārveidotu akumulatoru bloku vai instrumentu. Bojātu vai pārveidotu akumulatoru izmantošana var izraisīt neparedzamus apstākļus, kas rada aizdegšanās, sprādziena vai traumas gūšanas draudus.
- Nepakļaujiet akumulatoru bloku vai instrumentu uguns liesmu vai pārmērīgas temperatūras iedarbībai. Uguns liesmu iedarbība vai temperatūra virs 100 °C var izraisīt sprādzienu.
- Izpildiet visas uzlādēšanas instrukcijas un neuzlādējiet akumulatoru bloku vai instrumentu ārpus instrukcijās norādītajām temperatūras vērtībām. Ja instruments tiek uzlādēts nepareizi vai tiek pārsniegtas instrukcijās norādītās uzlādēšanas temperatūras vērtības, akumulators var sabojāties un palielināt aizdegšanās risku.

APKOPE

- Elektroinstrumenta remontdarbus drīkst veikt tikai kvalificēts speciālists, izmantojot tikai oriģinālās rezerves daļas. Tādējādi tiks garantēts elektroinstrumenta lietošanas drošums.
- Nekad neveiciet bojātam akumulatoru blokam remontdarbus pašrocīgi. Bojāta akumulatoru bloka remontdarbus drīkst veikt tikai ražotājs vai pilnvaroti servisa darbinieki.

⚠ BRĪDINĀJUMS! Izlasiet visus ar šo elektroinstrumentu saistītos drošības brīdinājumus, norādījumus, specifikācijas un aplūkojiet attēlus. Visu turpmāk uzskaitīto norādījumu neievērošana var izraisīt elektriskās strāvas triecienu, aizdegšanos un/vai nopietnas traumas. Saglabājiet visus brīdinājumus un instrukcijas turpmākai atsaucēi.

SAGLABĀJIET VISUS BRĪDINĀJUMUS UN INSTRUKCIJAS TURPMĀKAI ATSAUCEI.

INSTRUMENTA LIETOŠANAS APĢUŠANA

- Rūpīgi izlasiet instrukcijas. Iepazīstieties ar instrumenta vadības elementiem un pareizu lietošanu.
- Nekad neļaujiet cilvēkiem, kuri nav iepazinušies ar šīm instrukcijām, kā arī bērniem, lietot šo instrumentu. Vietējie noteikumi var ierobežot instrumenta lietotāja vecumu.
- Ņemiet vērā, ka instrumenta lietotājs vai operators ir atbildīgs par negadījumiem vai apdraudējumiem, kas var rasties citiem cilvēkiem vai īpašumam.

SAGATAVOŠANĀS DARBAM

- Nelietojiet instrumentu, ja tuvumā ir cilvēki, it īpaši bērni vai mājdzīvnieki.
- Izmantojot instrumentu, vienmēr lietojiet acu aizsarglīdzekļus un izturīgus apavus.
- Attālumam starp instrumentu un tuvumā esošām nepiederošām personām jābūt vismaz 15 m.
- Nedarbināt instrumentu, ja operators ir noguris, saslimis vai atrodas alkohola vai citu apreibinošu vielu ietekmē.

EKSPLUATĀCIJA

- Lietojiet instrumentu tikai dienas laikā vai labā maksīglā apgaismojumā.
- Nekādā gadījumā neizmantojiet instrumentu ar bojātiem aizsargiem vai pārsegjiem vai bez aizsargiem un pārsegjiem.
- Iedarbiniet motoru tikai tad, ja rokas un kājas neatrodas griezējelementu tuvumā.
- Vienmēr atvienojiet instrumentu no barošanas avota (proti, izņemiet akumulatoru bloku) šādos gadījumos:

- atstājot instrumentu bez uzraudzības;
- pirms nosprostošanas izfīrīšanas;
- pirms veicat instrumentam pārbaudes, fīrīšanas vai apkopes darbus;
- pēc elektroinstrumenta sadursmes ar svešķermeni;
- ja instruments sāk neparasti vibrēt.
- Nepieļaujiet traumu rašanos, kājām un rokām saskaroties ar griezējelementiem.
- Gādājiet, lai ventilācijas atverēs nebūtu grūžu.

APKOPE UN UZGLABĀŠANA

- Pirms instrumenta apkopes vai fīrīšanas darbu veikšanas atvienojiet to no barošanas avota (proti, izņemiet akumulatoru bloku).
- Izmantojiet tikai ražotāja ieteiktās rezerves daļas un piederumus.
- Regulāri pārbaudiet instrumentu un veiciet tam apkopi. Uzticiet instrumenta remontdarbus tikai pilnvarotam remonta tehnikim.
- Ja instrumentu nelietojat, novietojiet to bērniem neaizsniežamā vietā.

CITI DROŠĪBAS BRĪDINĀJUMI

- Izvairieties no bīstamas vides — nelietojiet instrumentu mitrās vai slapjās vietās slīpumā.
- Aizsargiem jābūt uzstādītiem tiem paredzētajās vietās un jābūt labā darba stāvoklī.
- Neturiet rokas un kājas griešanas zonā.
- Lai mazinātu traumu rašanās iespējamību, nekādā gadījumā neestrādājiet, stāviet uz trepēm vai uz cita nedroša balsta. Nekad neturiet griešanas ierīci augstāk par ķermeņa vidukli.
- Darbarīka lietošanas laikā regulāri pārbaudiet griešanas ierīci vai arī dariet to uzreiz, līdzko konstatējat būtiskas izmaiņas griešanas darbībā.
- Lai sasniegtu vislabākos rezultātus, uzlādējiet akumulatoru vietā, kur temperatūra ir augstāka par 5 °C un zemāka par 40 °C. Neuzglabājiet to ārpus telpām vai transportlīdzeklī.
- Ja strādājot ar ierīci kāds jums tuvojas, apturiet motoru un griešanas ierīci.
- Brīdiniet operatoru par briesmām, ko var radīt asmens atsiens (tikai griežot ar 3 zobu asmeni).
 - Asmens atsiens var rasties, ja rotējošs asmens saskaras ar priekšmetu, ko tas uzreiz nesagriež.
 - Asmens atsiens var būt pietiekami spēcīgs, lai pagrūstu ierīci un/vai operatoru jebkurā virzienā, un, iespējams, zaudētu vadību pār ierīci.

- Asmens atsitiens var atgadīties pēkšņi, ja asmens iekšeras, saķeras vai apstājas motors.
- Asmens atsitiens biežāk rodas zonās, kur ir grūti saskatīt zāgējamo materiālu.
- **Nepiestipriniet asmeni pie ierīces, ja nav atbilstoši uzstādītas visas nepieciešamās detaļas. Ja netiek izmantotas atbilstošas detaļas, asmens var nokrist no ierīces un nopietni savainot operatoru un/vai apkārtējos cilvēkus. Atbrīvojieties no asmeņiem, kas jebkādā veidā ir saliekti, likumaini, ieleplisājuši, salūzuši vai sabojāti. Izmantojiet asu asmeni. Neaas asmens var iekerties un izraisīt atsitienu (tikai griežot ar 3 zobu asmeni).**
- **Kustīgs asmens / aukla, kas pēc motora apturēšanas vai sprūda atlaišanas turpina griezties, var radīt traumas. Nenovērsiet uzmanību no asmens / auklas, līdz tie nav pilnībā pārstājuši griezties.**
- Izmantojiet kopā tikai ar zemāk norādītajiem EGO akumulatoru blokiem un uzlādes ierīcēm.

AKUMULATORU BLOKS	LĀDĒTĀJS
BAX1500	CHX5500E

- **Akumulatora darbarīkus nav nepieciešams pieslēgt elektrotīklam, tādēļ tie vienmēr ir darbības stāvoklī. Pat, ja darbarīks nedarbojas, vienmēr sargieties no iespējama apraudējuma. Ievērojiet piesardzību, veicot apkopes vai uzturēšanas darbus.**
- **Nemazgājiet ar šūteni; nepieļaujiet ūdens iekļūšanu motorā un elektriskajos savienojumos.**
- **Gadījumos, kas nav aprakstīti šajā rokasgrāmatā, esiet uzmanīgi un rīkojieties prātīgi. Lai saņemtu palīdzību, sazinieties ar EGO klientu apkalpošanas centru.**

SAGLABĀJIET ŠOS NORĀDĪJUMUS!

SPECIFIKĀCIJAS

Griešanas ierīce	Trimerā galva	3 zobu metāla asmens
Sprigums	56V	56V
Apgrīzietņu skaits bez slodzes	4000-5800 /min	4000-5800 /min
Ieteicamā darba temperatūra:	0 °C–40 °C	
Ieteicamā uzglabāšanas temperatūra:	-20 °C–70 °C	
Griežējaukļas veids	2,4mm	/

Griežējasmens	/	ABB1203
Griešanas platums	38cm	30cm
Svars	6,8kg	6,46kg
Izmērītais trokšņa jaudas līmenis L_{WA}	94,2dB(A) K=1,8dB(A)	96,3dB(A) K=2,1dB(A)
Trokšņa spiediena līmenis pie operatora auss L_{PA}	81,9dB(A) K=2,5dB(A)	83,4dB(A) K=4,1dB(A)
Izmērītais trokšņa jaudas līmenis L_{WA} (saskaņā ar Direktīvu Nr. 2000/14/EK)	96dB(A)	98dB(A)
Vibrācija a_h	Kreisais rokturis	1,9m/s ² K=1,5m/s ²
	Labais rokturis	1,5m/s ² K=1,5m/s ²

- Norādītā vibrāciju kopējā vērtība ir izmērīta saskaņā ar standartā pārbaudes metodi un var tikt izmantota, lai salīdzinātu vairākus instrumentus.

- Norādītā vibrāciju kopējā vērtība var arī tikt izmantot ietekmes sākotnējai novērtēšanai.

PIEZĪME. Vibrāciju emisijas faktiskajā elektroinstrumenta darbināšanas laikā var atšķirties no norādītās vērtības. Lai pasargātu operatoru, lietotājam jāvalkā cimdi un dzirdes aizsarglīdzekļi atbilstoši patiesajiem darba apstākļiem.

KOMPLEKTĀCIJA

DAĻAS NOSAUKUMS	SKAITS
Krūmgriezis	1
3 zobu asmens ar apvalku	1
Samontēts aizsargs	1
Uzgrīznis	1
Ārējais atloks	1
Sešskaldņu uzgrīzēju atslēga	1
Daudzfunkciju uzgrīzēju atslēga	1
Gurnu aizsargpolsterējums	1
Lietotāja rokasgrāmatā	1

APRAKSTS

PĀRZINIET SAVU KRŪMGRIEZI (A att.)

1. Trimmera aukla
2. Samontēts aizsargs
3. Vārpsta
4. Pārslēdzējs
5. Bloķēšanas poga
6. Spārnu skrūve
7. Āķis
8. Kontakligzda
9. Aizsargplāksne
10. Velosipēda stūres formas rokturis
11. Blīvējuma skrūve
12. Vārpstas bloķēšanas atvere
13. Auklas nogriešanas asmens
14. Aizsarga piederums
15. 3 zobu asmens
16. Asmens futrālis
17. Ārējais atloks
18. Uzgrieznis
19. Daudzfunkciju uzgriežņu atslēga
20. Sešskaldņu uzgriežņu atslēga
- 21*. Gurnu polsterējums (tiek pārdots atsevišķi)

⚠ BRĪDINĀJUMS! Nekādā gadījumā nelietojiet darbarīku, ja nav uzstādīts aizsargs. Aizsargam vienmēr jāatrodas uz darbarīka, lai aizsargātu lietotāju!

⚠ BRĪDINĀJUMS! Ja darbarīks ir aprīkots ar trimera galvu, aizsarga piederumam un griezējauklas asmenim jābūt uzstādītiem uz aizsarga. Šo noteikumu neievērošanas rezultātā var tikt padota pārāk gara griezējaukla un motoram var rasties pārslodze. Nekad neizmantojiet trimera galvu bez aizsarga piederuma.

MONTĀŽA

⚠ BRĪDINĀJUMS! Ja kāda daļa ir bojāta vai trūkst, nedarbiniet krūmgriezi, kamēr šādas daļas nav nomainītas. Darbinot krūmgriezi ar bojātām vai trūkstošām daļām varat gūt smagus miesas bojājumus.

⚠ BRĪDINĀJUMS! Nemēģiniet pārveidot krūmgriezi vai izveidot piederumus, kas nav ieteicami lietošanai kopā ar šo izstrādājumu. Jebkādi šādi uzlabojumi vai pārveidojumi uzskatāmi par neatbilstošu lietošanu un var radīt bīstamus apstākļus, kas var izraisīt smagus miesas bojājumus.

⚠ BRĪDINĀJUMS! Uzstādot vai noņemot aizsargu un veicot 3 zobu asmenim / auklas griešanas asmenim apkopi, vienmēr valkājiet izturīgus cimdus. Esiet piesardzīgi, rīkojoties ar auklas griešanas asmeni uz aizsarga piederuma / 3 zobu asmens, un sargiet savas rokas no traumām, ko var izraisīt abi asmeņi.

⚠ BRĪDINĀJUMS! Lai novērstu nejaūšu ieslēgšanos, kas var radīt smagas traumas, saliekot instrumentu, veicot regulēšanu, tīrīšanu vai to nelietojot, vienmēr izņemiet no tā akumulatoru bloku.

⚠ BRĪDINĀJUMS! Nekādā gadījumā nelietojiet darbarīku bez aizsarga un, ja nav nostiprināts velosipēda stūres formas rokturis. Šo noteikumu neievērošanas rezultātā darbarīks var izraisīt smagus miesas bojājumus.

VELOSIPĒDA STŪRES FORMAS ROKTURA UZSTĀDĪŠANA UN REGULĒŠANA

Krūmgriezi jāuzglabā tā, kā tas ir norādīts B attēlā. Vispirms atskrūvējiet spārnu skrūvi, kas atrodas savienojuma vietā, un pēc tam paceliet velosipēda stūres formas rokturi, pagriežot 180° ap vārpstu (C att.), pagrieziet to par 90° pretēji pulksteņrādītāja kustības virzienam, lai tas atstros pretim piespiežamajai galvai (D att.). Visbeidzot, pabīdīet to uz priekšu un atpakāļ, lai iegūtu ērtu darba stāvokli, un pievelciet skrūvi.

PIEZĪME! Šo instrumentu atļauts darbināt tikai ar velosipēda stūres formas rokturi, ko uzstāda perpendikulāri vārpstai.

AIZSARGA MONTĀŽA

Atskrūvējiet un izņemiet abas skrūves no vārpstas pamatnes aizsarga (E att.), salāgojiet aizsarga uzstādīšanas caurumiņus ar montāžas caurumiņiem un pēc tam piestipriniet aizsargu vārpstas pamatnei, pieskrūvējot abas skrūves un abas atspērplāksnes (F att.).

⚠ BRĪDINĀJUMS! Pārbaudiet, vai aizsarga iekšējā virsma ir vērstā griezējgalvas virzienā (F un G att.)

⚠ BRĪDINĀJUMS! Ja krūmgriezi ir uzstādīta trimmera galva, uz aizsarga jābūt uzstādītam aizsarga piederumam. Šo noteikumu neievērošanas rezultātā var tikt padota pārāk gara griezējaukla un motoram var rasties pārslodze.

TRIMERA GALVAS NOMAINĪŠANA AR 3 ZOBU ASMENI

Aplūkojiet G attēlā redzamo trimmera galvu. Pēc tam noņemiet trimmera galvu un uzstādiēt krūmgriezim 3 zobu asmeni.

1. Nospiediet atlaišanas izcīņus uz spoles aiztura un noņemiet aizturi, izvelkot to uz āru (H1 un H2 att.).

- Lai salāgotu spraugu atlokā ar vārpstas bloķēšanas atveri pārnesumkārbā, pagrieziet augšējo korpusa mezglu un ielieciet atverē stabilizatoru (H3 att.).
- Lai izņemtu uzgriezni un noņemtu augšējo korpusa mezglu, pagrieziet ārējo galatslēgu pulkstenrādītāja kustības virzienā (H4 att.).
- Noņemiet aizsarga piederumu, atskrūvējot visas trīs skrūves ar paplāksni (H5 att.).
- Asmens tiek piegādāts kopā ar apvalku. Apvalks ir jānoņem pirms asmens uzstādīšanas uz krūmgrieža, atskrūvējot stieņu skavu no apvalka āķa (I1 att.).

G un I1 attēlā redzamo daļu aprakstu skatiet zemāk:

G-1	Iekšējais atloks	G-6	Griešanas aukla
G-2	Atloka vāciņš	G-7	Spoles aizturis
G-3	Korpusa augšdaļa	G-8	Korpusa apakšējā daļa
G-4	Uzgrieznis	I-1	Stieņu skava
G-5	Atspere	I-2	Āķis

PIEZĪME. Lai pasargātu sevi no traumām, valkājiet cimdus pirms sākat darboties ar 3 zobu asmeni.

- Uzstādi iekšējo atloku un atloka vāciņu (I2 att.).
- Uzstādi asmeni uz motora vārpstas tā, lai asmens virsma atrastos vienā līmenī ar iekšējā atloka virsmas izliekumu. Uzstādi ārējo atloku un uzgriezni (I3 att.). Pievelciet uzgriezni ar roku PRETĒJI PULKSTENRĀDĪTĀJA KUSTĪBAS virzienam.
- Atbalstiet pārnesumkārbu pret cietu virsmu. Ar vienu roku pieturiet krūmgrieža vārpstu un ar otru satveriet daudzfunkciju uzgriežņu atslēgu, lai pievilktu uzgriezni bultiņas atzīmes virzienā, kas norādīta uz ārējā atloka (I4 att.).

3 ZOBU ASMENS NOŅEMŠANA, TRIMMERA GALVAS UZSTĀDĪŠANA

Apļūkojiet J1 attēlā redzamo 3 zobu asmens griezējierīci. Pēc tam noņemiet krūmgriezim 3 zobu asmeni un uzstādi trimmera galvu.

- Lai salāgotu spraugu atlokā ar vārpstas bloķēšanas atveri pārnesumkārbā, pagrieziet asmeni un ielieciet atverē stabilizatoru.
- Atbalstiet pārnesumkārbu pret cietu virsmu. Ar vienu roku pieturiet krūmgrieža vārpstu un ar otru roku pagrieziet daudzfunkciju uzgriežņu atslēgu, lai atskrūvētu uzgriezni pulkstenrādītāja kustības virzienā.

- Izņemiet no krūmgrieža uzgriezni, ārējo atloku, asmeni, iekšējo atloka vāciņu un iekšējo atloku (J2 att.).

Apskatiet zemāk redzamo J1, J3 un J7 attēlu:

J-1	Vārpsta	J-6	Uzgrieznis
J-2	Iekšējais atloks	J-7	Atloka sprauga
J-3	Atloka vāciņš	J-8	Atspere
J-4	3 zobu asmens	J-9	Iedobums
J-5	Ārējais atloks	J-10	Actiņa

PIEZĪME! Ja 3 zobu asmens netiek izmantots, tad, lai novērstu traumu gūšanas risku, ievietojiet asmeni futrālī.

- Uzstādi krūmgriezim aizsarga piederumu, pievelkot visas trīs skrūves ar paplāksni.
- Uzlieciet pārnesumkārbai apakšējo korpusu, pieskrūvējot uzgriezni, un ielieciet atspēri (J3 att.).
- Uztiniet trimmera auklu uz spoles, kā tas parādīts J4 attēlā. Pēc tam izvelciet auklas galus cauri abiem spoles iedobumiem (J5 att.) un ielieciet spoli aizturī, salāgojot iedobumus ar aiztura actiņām (J7 att.). Visbeidzot, salāgojiet aiztura spraugas ar cilpiņām spoles pamatnē un vienmērīgi piespiediet aizturi, līdz tas nofikšējas (J6 att.).

PIEZĪME! Ja aukla netiks uzlīta norādītajā virzienā, trimmera galva nedarbosies pareizi.

LIETOŠANA

⚠ BRĪDINĀJUMS! Saglabājiet drošību visu darbarīka lietošanas laiku. Neaizmirstiet, ka pat mirklis neuzmanības var izraisīt nopietnu traumu.

⚠ BRĪDINĀJUMS! Vienmēr valkājiet aizsargbrilles, kā arī dzirdes aizsarglīdzekļus. Šo noteikumu neievērošanas rezultātā acis var tikt iesvietī svešķermeņi vai jūs varat gūt cita veida smagas traumas.

⚠ BRĪDINĀJUMS! Nelietojiet pierīces vai piederumus, ko nav ieteicis šī izstrādājuma ražotājs. Šādu neapstiprinātu pierīču vai piederumu lietošana var radīt nopietnus ievainojumus.

PAREIZA KRŪMGRIEŽA TURĒŠANA

Pirms mugursomas tipa akumulatora savienošanas ar krūmgriezi, uzvelciet mugursomas tipa akumulatoru un uzstādi mugursomas tipa drošības aprīkojumam gumu aizsargpolsterējumu, ievērojot BAX1500 un AHP1500 rokasgrāmatā esošās norādes.

Uzstādiēt krūmgriezi kopā ar gumu aizsargpolsterējumu, savienojot āķi ar montāžas caurumiņu (K att.). Vārpstai ir 8 caurumiņi, no kuriem varat izvēlēties sev piemērotāko ērtam darba stāvoklim.

Turiet auklas trimeri ar abām rokām sev labajā pusē. Trimera galvai vai asmenim ir jāatrodas paralēli zemes virsmai atbilstošā griešanas augstumā un operatora augums nedrīkst būt saliekts.

Krūmgriezi var noņemt divos veidos. Atsprādzējiet krūšu sprādzi un jostas sprādze (L1 att.) vai arī saspiediet gumu aizsargpolsterējuma āķi un izņemiet to no vārpstas montāžas caurumiņa.

⚠ BRĪDINĀJUMS! Ārkārtas situācijas gadījumā krūšu un drošības jostas sprādzi atsprādzēšana ir ātrs veids, kā noņemt krūmgriezi.

⚠ BRĪDINĀJUMS! Lietojot mugursomas tipa akumulatoru, neizmantojiet vienu plecu siksnu kopā ar dubulto plecu siksnu.

Akumulatoru bloka uzstādīšana (L2 att.)

Salāgojiet kontaktdakšas ▲ ar krūmgrieža ▲. Iespraudiet kontaktdakšu elektroinstrumenta kontaktglīdznā tā, lai vairs nav redzama zaļā atzīme.

Noņemšana

Atbrīvojiet akumulatora strāvas vadu no montāžas gropes un izvelciet kontaktdakšu no krūmgrieža.

KRŪMGRIEŽA IESLĒGŠANA / IZSLĒGŠANA

Ieslēgšana

Nospiediet bloķēšanas pogu pozīcijā „ON” (ieslēgts) (M att.). Lai iedarbinātu krūmgriezi, vispirms pabīdīet mazo sprūdu uz augšu, pēc tam piespiediet slēdža sprūdu. Griezējierīces rotācijas ātrums ir atkarīgs no spēka, ar kādu tiek nospiesti iedarbināšanas slēdzis.

Aplūkojiet zemāk redzamo detaļu apraksta attēlu L1 un M:

L-1	Krūšu sprādze	M-1	Bloķēšanas poga
L-2	Jostas sprādze	M-2	Mazais sprūds
L-3	Āķis	M-3	Ieslēgšanas slēdzis

Apturēšana

Atlaižiet slēdža sprūdu un nospiediet bloķēšanas pogu pozīcijā „OFF” (izslēgts)

⚠ BRĪDINĀJUMS! Darba pārtraukumus un pēc darba pabeigšanas vienmēr izņemiet akumulatoru bloku no auklas trimera.

KRŪMGRIEŽA LIETOŠANA

⚠ BRĪDINĀJUMS! Lai mazinātu traumu rašanās draudus, lietojot krūmgriezi, valkājiet darbam atbilstošu apģērbu. Nevalkājiet vaļīgu apģērbu vai rotaslietas. Izmantojiet acu un dzirdes aizsarglīdzekļus. Valkājiet izturīgas, garas bikses, apavus un cimdus. Nevalkājiet īsās bikses, sandales; nestaigājiet basām kājām. Pirms darba uzsākšanas aplūkojiet apkārtni, lai pārliecinātos, vai darba zonas tuvumā neatrodas citi cilvēki, dzīvnieki, un vai nav atskrūvējušies priekšmeti. Tiem jāatrodas vismaz 15 m attālumā. Pēc tam uzvelciet acu aizsarglīdzekļus, darbam atbilstošu apģērbu un ieņemiet līdzsvarotu ķermeņa stāju.

Pirms katras lietošanas reizes pārbaudiet, vai nav bojātu/nodilūšu daļu Apskatiet trimmera galvu, 3 zobu asmeni, aizsargu, aizsarga piederumu un velosipēda stūres formas rokturi un, ja detaļas ir saplaisājušas, saliekušas vai bojātas, nomainiet tās. Ar laiku auklas griezējasmens uz aizsarga piederuma var kļūt truls. Ieteicams periodiski asināt asmeni ar vīli vai nomainīt to.

Notīriet krūmgriezi pēc katras lietošanas reizes

IERĪCES LIETOŠANA AR UZSTĀDĪTU TRIMERA GALVU

Griezējauklas garuma regulēšana

Trimera galva ļauj operatoram izbīdīt vairāk griešanas auklas, neapturot motoru. Ja aukla sadilst vai nolietojas, nedaudz piesitot izcilni pret zemi trimera lietošanas laikā, var izbīdīt jaunu auklas garumu.

PIEZĪME. Griezējauklai paliekot īsakai, auklas padeve kļūst apgrūtināta.

⚠ BRĪDINĀJUMS! Nenovietojiet nepārveidojiet auklas griešanas asmens mezglu. Pārmērīgi gara aukla izraisīs motora pārkaršanu, un var rasties smagi miesas bojājumi.

Auklas nomaiga

⚠ BRĪDINĀJUMS! Nekad neizmantojiet auklu ar metāla pastiprinājumiem, stiepli, virvi u.tml. Šāda veida auklas var salūst un kļūt par bīstamiem, lielā ātrumā izsviestiem objektiem.

Nospiediet atlaišanas izciļņus uz spoles aiztura un izvelciet aizturi (H1 un H2 att.). Lai uzstādītu krūmgriežim jaunu trimmera auklu, izpildiet 6. punktā „3 ZOBU ASMENS NOŅĒMŠANA, TRIMMERA GALVAS UZSTĀDĪŠANA” esošos norādījumus.

ierīces lietošana ar uzstādītu 3 zobu asmeni

⚠ BRĪDINĀJUMS! Lai apgrieztu savvaļas audzi un krūmājus, nolaidiet rotējošo 3 zobu asmeni lejā virs audzes, šādi iegūstot kapāšanas efektu. Griežot pie zemes, izmantojiet krūmgriezi kā izkapti (plaujot pa labi un pa kreisi). Nekad neizmantojiet griešanas ierīci augstāk par ķermeņa vidukli.

⚠ BRĪDINĀJUMS! Jo augstāk no zemes atradīsies griešanas ierīce, jo lielāks būs nogriezta materiāla, kas tiek izsviests uz sāniem, izraisīts traumas risks.

⚠ BRĪDINĀJUMS! Griežiet jaunaudzes vai citu koksnes materiālu līdz 2 cm diametrā ar asmens kreiso pusi, lai izvairītos no asmens atslīdiena. Nemēģiniet griezt koksnī, kurai ir lielāks diametrs, jo asmens var ieķerties vai paraut krūmgriezi uz priekšu. Tas var sabojāt asmeni vai krūmgriezi, vai arī jūs varat zaudēt vadību pār krūmgriezi, kas izraisa miesas bojājumus.

⚠ BRĪDINĀJUMS! Nepareizas asmens lietošanas rezultātā asmens var saplaisāt, sašķelties vai saplīst. Izsviestās daļas var nopietni savainot operatoru vai blakus stāvošus cilvēkus. Lai samazinātu traumu risku, ir svarīgi veikt turpmāk norādītos piesardzības pasākumus.

- Izvairieties no saskares ar cietiem svešķermeņiem, piemēram, akmeņiem, laukakmeņiem vai metāla daļām.
- Nekad nezāgējiet kokmateriālus vai krūmus, kuru kāta diametrs pārsniedz 2 cm.
- Regulāri ik pēc neilga laika pārbaudiet, vai asmenim nav redzamu bojājumu pazīmju. Neturpiniet strādāt ar bojātu asmeni.
- Regulāri uzasiniet asmeni (ja tas acīmredzami kļuvis neass), un nepieciešamības gadījumā sabalansējiet to (veic kvalificēts servisa speciālists).

Asmens atslīdiena

Esiet īpaši piesardzīgi, izmantojot 3 zobu asmeni kopā ar šo ierīci. Asmens atslīdiena ir reakcija, kas var rasties, ja rotējošs asmens saskaras ar materiālu, kuru tas nevar sagriezt. Šāda saskare var uz mirkli apturēt asmens griešanas un pēkšņi „pagrūst” ierīci projām no objekta, pret kuru asmens atslīd. Šī reakcija var būt pietiekami spēcīga, lai operators zaudētu vadību pār ierīci. Asmens atslīdiena var atgadīties pēkšņi, ja asmens ieķeras, saķeras vai apstājas motors. Tas biežāk rodas zonās, kur ir grūti saskatīt zāgējamo materiālu. Lai griešana būtu vienkāršāka un drošāka, ļaujiet ar krūmgriezi nezāli virzienā no labās uz kreiso pusi. Ja asmens negaidīti iestrēgst priekšmetā vai kokmateriālā, šis parādījums var mazināt asmens atslīdiena reakciju.

APKOPE

⚠ BRĪDINĀJUMS! Pirms ierīces pārbaudīšanas, tīrīšanas vai apkopes darbu veikšanas apturiet motoru, pagaidiet, līdz apstājas visas kustīgās daļas, un izņemiet akumulatoru bloku. Šo norādījumu neievērošana var radīt smagus miesas bojājumus vai kaitējumu īpašumam.

⚠ BRĪDINĀJUMS! Veicot apkopi, izmantojiet tikai identiskas rezerves daļas. Jebkuru citu daļu izmantošana var radīt apdraudējumu vai izstrādājuma bojājumus. Lai garantētu drošību un uzticamību, visi remontdarbi jāveic kvalificētam servisa speciālistam.

VISPĀRĒJĀ APKOPE

Plastmasas detaļu tīrīšanai neizmantojiet šķīdinātājus. Vairums plastmasas izstrādājumu var tikt sabojāti, izmantojot dažādus komerciālos šķīdinātājus. Izmantojiet tīras drānas, lai notīrītu netīrumus, putekļus, eļļu, taukus u.c.

MAŠĪNAS TĪRĪŠANA

- Ar mīkstu suku notīriet pie asmens un aizsarga pielīpušos gruvešus, augsnī vai zālī pēc katras 3 zobu asmens / trimera galvas lietošanas reizes.

PIEZĪME. Kad auklas griešanas asmens kļuvis neass, lūdz, nogādājiet to kvalificētam servisa speciālistam, kurš to uzasinās, vai nepieciešamības gadījumā nomainiet auklas griešanas asmeni.

- Pēc katras krūmgrieža lietošanas reizes notīriet griešanas ierīci ar mitru drānu un vieglu mazgāšanas līdzekli.
- Netīriet plastmasas korpusu un rokturi ar kodīgiem tīrīšanas līdzekļiem. Plastmasas daļas var sabojāt ar zināmām aromatizētām eļļām, piemēram, priežu un citrona, un šķīdinātājiem, piemēram, petroleju. Elektrotraumu var radīt arī mitrums. Kārtīgi noslaukiet mitrumu ar mīkstu, tīru drānu.
- Ventilācijas atveru tīrīšanai korpusa aizmugurē izmantojiet nelielu suku vai nelielu putekļsūcēju.

PĀRNESUMKĀRBAS EĻĻOŠANA

Lai dzīvzogu šķēru pārnēsukārba kalpotu labāk un ilgāk, eļļojiet pārnēsukārību ik pēc 50 ekspluatācijas stundām, izmantojot speciālu smērvielu (katrā reizē 4–5 g).

Speciālajai smērvielai ir jāatbilst turpmāk norādītajām prasībām.

1. Atbilstība DIN51818: konusa iespiešanās pakāpe NLGI-1.
2. Estera bāzes smērviela.

- Teicama iedarbināšana arī zemā temperatūrā, EP, mehāniskā griešana, izturība pret nodilumu un oksidatīvās stabilitātes īpašības.
- Darba temperatūrai jābūt robežās no -40~180 °C. Izņemiet akumulatora barošanas spraudni un blīvskrūvi. Pārnesumkārbu eļļo caur eļļošanas caurumu.

⚠ BRĪDINĀJUMS! Neelļojiet krūmgriezi, kamēr tas ir savienots ar akumulatoru vai darbojas.

MAŠĪNAS UZGLABĀŠANA

- Izņemiet darbarīka akumulatoru.
- Lai kārtīgi notīrītu darbarīku, valkājiet izturīgus cimdus.
- Uzglabājiet 3 zobu asmeni drošā veidā, uzliekot tam apvalku (N att.).
- Uzglabājiet ierīci sausā, labi vēdināmā, aizslēdzamā vai augstā — bērniem nepieejamā — vietā. Neuzglabājiet mašīnu blakus mēslojumam, benzīnam vai citām ķimikālijām.

PIEZĪME! Neizmantojiet dzīvzogu apgriešanas mašīnu ar neasu vai bojātu asmeni. Pretējā gadījumā mašīnai tiks izraisīta pārslodze, un griešanas rezultāti nebūs apmierinoši.

Vides aizsardzība



Neatbrīvojieties no elektriskajām ierīcēm kopā ar nešķīrotajiem sadzīves atkritumiem, nogādājiet tās uz atsevišķiem savākšanas punktiem.

Saskaņā ar Eiropas Parlamenta un Padomes Direktīvu 2012/19/ES, kā arī Direktīvu 2006/66/EK nederīgas elektriskās un elektroniskās iekārtas un bojāti vai izlietoti akumulatori / baterijas jāsavāc atsevišķi.

Ja elektroierīces tiek utilizētas poligonos vai izgāztuvēs, bīstamās vielas var iekļūst gruntsūdeņos un nokļūt pārtikas ķēdē, bojājot jūsu veselību un labsajūtu.

KĻŪMJU NOVĒRŠANA

PROBLĒMA	CĒLONIS	RISINĀJUMS
Instrumentu nevar iedarbināt.	<ul style="list-style-type: none"> ■ Krūmgriezī nav ievietots akumulatoru bloks, vai arī starp krūmgriezi un akumulatoru nav elektriskā kontakta. ■ Akumulators ir izlādējies.. ■ Pirms nospiedāt slēdža sviru, bloķēšanas poga nav bijusi ieslēgta pozīcijā „ON” (IESLĒGTS). 	<ul style="list-style-type: none"> ■ Vēlreiz iespraudiet dzīvzogu apgriešanas mašīnas ligzdā akumulatora kontaktdakšu. ■ Uzlādējiet akumulatoru bloku tikai ar tam paredzēto lādētāju. ■ Pirms trimmera lietošanas pārbaudiet, vai ir atbloķēta bloķēšanas poga.
Instrumenti pārstāj darboties.	<ul style="list-style-type: none"> ■ Akumulatoru bloks vai krūmgriezis ir pārāk karsti. ■ Pārslogots krūmgrieža motors. ■ Akumulatoru bloks ir atvienots no darbarīka. ■ Akumulatoru bloks ir izlādējies. 	<ul style="list-style-type: none"> ■ Ļaujiet akumulatoru blokam vai dzīvzogu apgriešanas mašīnai atdzist līdz normālai temperatūrai. ■ Mašīna pēc noslogojuma atbrīvošanas atsāks darboties. Lai varētu strādāt bez pārtraukumiem, samaziniet instrumenta slodzi. ■ Uzstādiet atpakaļ akumulatoru bloku. ■ Uzlādējiet akumulatoru bloku tikai ar tam paredzēto lādētāju.
Pārmērīgas vibrācijas vai trokšņi.	<ul style="list-style-type: none"> ■ Pagaidiet, kamēr izžūst pārnēsūmkārba. ■ Nesabalansēta griezējaukļa. ■ Saliekts vai bojāts 3 zobu asmens. 	<ul style="list-style-type: none"> ■ Noskrūvējiet blīvējuma skrūvi un uzklājiet smērēļļu. ■ Trimmera lietošanas laikā nedaudz piesitiet izcilni pret zemi. ■ Nomainiet asmeni pret jaunu.
Nevar izvilkt griezējaukļu.	<ul style="list-style-type: none"> ■ Beigusies trimmera galvas aukļa. ■ Griezējaukļa nav pareizi uzstādīta. 	<ul style="list-style-type: none"> ■ Uzstādiet krūmgriezim jaunu griezējaukļu. ■ Izņemiet un vēlreiz uzstādiet griezējaukļu.

GARANTĪJA

EGO GARANTĪJAS POLITIKA

Lūdzu, apmeklējiet tīmekļa vietni egopowerplus.com, kur pieejama pilna EGO Garantijas politikas noteikumu un nosacījumu versija.

ΔΙΑΒΑΣΤΕ ΟΛΕΣ ΤΙΣ ΟΔΗΓΙΕΣ!



ΔΙΑΒΑΣΤΕ ΤΟ ΕΓΧΕΙΡΙΔΙΟ ΧΡΗΣΗΣ

ΠΡΟΕΙΔΟΠΟΙΗΣΗ: Για να διασφαλίσετε την ασφάλεια και την αξιοπιστία, όλες οι επισκευές πρέπει να διεξάγονται από εξειδικευμένο τεχνικό του σέρβις.

ΣΥΜΒΟΛΑ ΑΣΦΑΛΕΙΑΣ

Ο σκοπός των συμβόλων ασφαλείας είναι να σας τραβήξουν την προσοχή για ενδεχόμενους κινδύνους. Προσέξτε και κατανοήστε τα σύμβολα ασφαλείας και τις επεξηγήσεις που τα συνοδεύουν. Οι προειδοποιήσεις συμβόλων από μόνες τους δεν εξαλείφουν κανέναν κίνδυνο. Οι οδηγίες και οι προειδοποιήσεις που παρέχουν δεν υποκαθιστούν τα μέτρα σωστής πρόληψης ατυχημάτων.

ΠΡΟΕΙΔΟΠΟΙΗΣΗ: Βεβαιωθείτε ότι έχετε διαβάσει και κατανοήσει όλες τις οδηγίες ασφαλείας στο παρόν Εγχειρίδιο χειριστή, συμπεριλαμβανομένων όλων των συμβόλων ασφαλείας όπως «**ΚΙΝΔΥΝΟΣ**», «**ΠΡΟΕΙΔΟΠΟΙΗΣΗ**» και «**ΠΡΟΣΟΧΗ**», προτού χρησιμοποιήσετε αυτό το εργαλείο. Η μη τήρηση όλων των παρακάτω οδηγιών μπορεί να οδηγήσει σε ηλεκτροπληξία, πυρκαγιά ή/και σοβαρό ατομικό τραυματισμό.

ΣΗΜΑΣΙΑ ΣΥΜΒΟΛΩΝ

ΣΥΜΒΟΛΟ ΕΙΔΟΠΟΙΗΣΗΣ ΑΣΦΑΛΕΙΑΣ: Υποδηλώνει **ΚΙΝΔΥΝΟ**, **ΠΡΟΕΙΔΟΠΟΙΗΣΗ** ή **ΠΡΟΣΟΧΗ** και μπορεί να χρησιμοποιείται σε συνδυασμό με άλλα σύμβολα ή εικονογράμματα.

ΟΔΗΓΙΕΣ ΑΣΦΑΛΕΙΑΣ

Αυτή η σελίδα απεικονίζει και περιγράφει τα σύμβολα ασφαλείας που υπάρχουν ενδεχομένως σε αυτό το προϊόν. Διαβάστε, κατανοείτε και ακολουθείτε όλες τις οδηγίες στη μηχανή προτού προσπαθήσετε να διεξάγετε εργασίες συναρμολόγησης και λειτουργίας.

	Ειδοποίηση ασφαλείας	Υποδηλώνει ενδεχόμενο κίνδυνο ατομικού τραυματισμού.
	Διαβάστε το εγχειρίδιο χρήσης	Προκειμένου να μειωθεί ο κίνδυνος τραυματισμού, ο χρήστης πρέπει να διαβάσει και να κατανοήσει το εγχειρίδιο χρήσης προτού χρησιμοποιήσει αυτό το προϊόν.
	Φοράτε προστατευτικά γυαλιά	Φοράτε πάντοτε προστατευτικά γυαλιά ή γυαλιά ασφαλείας με πλευρική προστασία και πλήρη προστατευτική προσωπίδα κατά τη λειτουργία αυτού του προϊόντος.
	Φοράτε προστατευτικά ακοής	Φοράτε πάντα ωτοασπίδες για την προστασία της ακοής σας.
	Φοράτε προστασία για το κεφάλι	Φοράτε ένα εγκεκριμένο για την ασφάλεια καπέλο για την προστασία του κεφαλιού σας.
	Φοράτε προστατευτικά γάντια	Προστατεύετε τα χέρια σας με γάντια κατά το χειρισμό της λεπίδας ή του προστατευτικού της. Τα ανθεκτικά, αντιολισθητικά γάντια βελτιώνουν το κράτημα και προστατεύουν τα χέρια σας.

	Φοράτε υποδήματα ασφαλείας	Φοράτε αντιολισθητικά υποδήματα ασφαλείας όταν χρησιμοποιείτε αυτό τον εξοπλισμό.
	Προσέχετε την αναπήδηση της λεπίδας	Ο χειριστής πρέπει να έχει πάντα το νου του στον κίνδυνο από την αναπήδηση της λεπίδας.
	Σε περίπτωση εξοστρακισμού διατηρείτε μακριά τους παρευρισκόμενους	Αντικείμενα που πετιούνται μπορεί να εξοστρακιστούν και να προκύψει ατομικός τραυματισμός ή ζημιά στην ιδιοκτησία. Εξασφαλίζετε ότι άλλα άτομα ή κατοικίδια παραμένουν τουλάχιστον μακριά από το θαμνοκοπτικό όταν αυτό χρησιμοποιείται.
	Διατηρείτε μακριά τους παρευρισκόμενους	Εξασφαλίζετε ότι άλλα άτομα ή κατοικίδια παραμένουν τουλάχιστον 15 μ. μακριά από το χλοοκοπτικό με νήμα όταν αυτό χρησιμοποιείται.
	Η λεπίδα δεν είναι στρογγυλή	Μην εγκαθιστάτε στρογγυλές λεπίδες κοπής.
	Μην εκθέτετε το εργαλείο στη βροχή	Μη χρησιμοποιείτε στη βροχή ή μην αφήνετε σε εξωτερικό χώρο ενώ βρέχει.

	CE	Αυτό το προϊόν συμφώνει με τις ισχύουσες οδηγίες της ΕΚ.
	AHHE (WEEE)	Τα άχρηστα ηλεκτρικά προϊόντα δεν πρέπει να απορρίπτονται στα οικιακά απόβλητα. Παραδίδετέ τα σε μια εξουσιοδοτημένη εταιρεία ανακύκλωσης.
	Θόρυβος	Εγγυημένη στάθμη ηχητικής ισχύος. Εκπομπές θορύβου στο περιβάλλον σύμφωνα με την οδηγία της Ευρωπαϊκής Ένωσης.
V	V	Ανά λεπτό
	Συνεχές ρεύμα	Τύπος ή χαρακτηριστικό του ρεύματος
n ₀	Ταχύτητα χωρίς φορτίο	Ταχύτητα περιστροφής, χωρίς φορτίο
min ⁻¹	Ανά λεπτό	Στροφές ανά λεπτό

ΓΕΝΙΚΕΣ ΠΡΟΕΙΔΟΠΟΙΗΣΕΙΣ ΑΣΦΑΛΕΙΑΣ ΓΙΑ ΤΑ ΗΛΕΚΤΡΙΚΑ ΕΡΓΑΛΕΙΑ

⚠ ΠΡΟΕΙΔΟΠΟΙΗΣΗ: Μελετήστε όλες τις προειδοποιήσεις ασφαλείας, τις οδηγίες, τις εικόνες και τις προδιαγραφές που συνοδεύουν αυτό το ηλεκτρικό εργαλείο. Αν δεν τηρηθούν όλες οι οδηγίες που αναφέρονται παρακάτω, μπορεί να προκληθεί ηλεκτροπληξία, φωτιά και/ή σοβαρός τραυματισμός.

Φυλάξτε όλες τις προειδοποιήσεις και τις οδηγίες για μελλοντική αναφορά.

Ο όρος «ηλεκτρικό εργαλείο» στις προειδοποιήσεις αναφέρεται στο ηλεκτρικό εργαλείο που έχετε στην κατοχή σας, είτε λειτουργεί με σύνδεση στην πρίζα (με καλώδιο) είτε λειτουργεί με μπαταρίες (χωρίς καλώδιο).

ΑΣΦΑΛΕΙΑ ΣΤΟ ΧΩΡΟ ΕΡΓΑΣΙΑΣ

- Διατηρείτε το χώρο εργασίας καθαρό και καλά φωτισμένο. Η ακαταστασία και ο κακός φωτισμός αυξάνουν την πιθανότητα ατυχημάτων.
- Μη χρησιμοποιείτε ηλεκτρικά εργαλεία σε περιβάλλον με εύφλεκτη ατμόσφαιρα, όπως όταν υπάρχουν εύφλεκτα υγρά, αέρια ή σκόνη. Τα ηλεκτρικά εργαλεία δημιουργούν σπινθήρες που μπορεί να αναφλέξουν τη σκόνη ή τις αναθυμιάσεις.
- Όταν χρησιμοποιείτε ηλεκτρικά εργαλεία, κρατήστε μακριά τα παιδιά και κάθε άλλο άτομο που δεν συμμετέχει στην εργασία. Αν κάτι αποσπάσει την προσοχή σας, μπορεί να χάσετε τον έλεγχο του εργαλείου.

ΠΡΟΣΩΠΙΚΗ ΑΣΦΑΛΕΙΑ

- Να είστε πάντα σε εγρήγορση, να προσέχετε τι κάνετε και να χρησιμοποιείτε την κοινή λογική όταν χρησιμοποιείτε ηλεκτρικά εργαλεία. Μη χρησιμοποιείτε ηλεκτρικά εργαλεία όταν είστε κουρασμένοι ή υπό την επήρεια ναρκωτικών, αλκοόλ ή φαρμάκων. Όταν χρησιμοποιείτε ηλεκτρικά εργαλεία, μια στιγμή απροσεξίας μπορεί να προκαλέσει σοβαρό τραυματισμό.
- Χρησιμοποιείτε εξοπλισμό ατομικής προστασίας. Φοράτε πάντα προστατευτικά για τα μάτια. Η χρήση του κατάλληλου προστατευτικού εξοπλισμού ανάλογα με τις συνθήκες, όπως μάσκα σκόνης, αντιολισθητικά παπούτσια, κράνος ή ωτοασπίδες, μειώνει τον κίνδυνο τραυματισμού.
- Λάβετε μέτρα για να μην ενεργοποιηθεί κατά λάθος το εργαλείο. Βεβαιωθείτε ότι είναι κλειστός ο διακόπτης (OFF) πριν συνδέσετε το ηλεκτρικό εργαλείο στην πρίζα και/ή στην μπαταρία, καθώς και όταν σηκώνετε ή μεταφέρετε το εργαλείο. Μη μεταφέρετε το ηλεκτρικό εργαλείο με το δάκτυλο πάνω στο διακόπτη και μη βάζετε το ηλεκτρικό εργαλείο στην πρίζα με ανοικτό το διακόπτη, διότι αυξάνεται ο κίνδυνος ατυχήματος.
- Πριν ενεργοποιήσετε το ηλεκτρικό εργαλείο, αφαιρέστε κάθε ρυθμιστικό εργαλείο ή εξάρτημα. Αν το ρυθμιστικό εργαλείο ή εξάρτημα παραμείνει συνδεδεμένο στο περιστρεφόμενο εξάρτημα του ηλεκτρικού εργαλείου, μπορεί να προκληθεί τραυματισμός.
- Μην τεντώνετε υπερβολικά για να πραγματοποιήσετε την εργασία. Πατάτε πάντα σταθερά και διατηρείτε την ισορροπία σας. Έτσι θα ελέγχετε καλύτερα το ηλεκτρικό εργαλείο αν προκύψει κάποια απροσδόκητη κατάσταση.

- Φοράτε κατάλληλα ρούχα. Μη φοράτε φαρδιά ρούχα ή κοσμήματα. Κρατήστε τα μαλλιά, τα ρούχα και τα γάντια σας μακριά από κινούμενα μέρη. Χαλαρά ρούχα, κοσμήματα ή μακριά μαλλιά μπορεί να πιαστούν στα κινούμενα μέρη.
- Αν υπάρχει δυνατότητα σύνδεσης συσκευών απομάκρυνσης και συλλογής της σκόνης, βεβαιωθείτε ότι αυτές οι συσκευές έχουν συνδεθεί και χρησιμοποιούνται σωστά. Αυτές οι συσκευές μπορούν να περιορίσουν τους κινδύνους που σχετίζονται με τη σκόνη.
- Ακόμα κι αν χρησιμοποιείτε συχνά ηλεκτρικά εργαλεία, μην εφησυχάζετε και μην παραβλέπετε τους βασικούς κανόνες ασφαλείας. Μια στιγμή απροσεξίας μπορεί να προκαλέσει σοβαρό τραυματισμό.

ΧΡΗΣΗ ΚΑΙ ΦΡΟΝΤΙΔΑ ΤΟΥ ΗΛΕΚΤΡΙΚΟΥ ΕΡΓΑΛΕΙΟΥ

- Μην πιέζετε το ηλεκτρικό εργαλείο. Χρησιμοποιήστε το κατάλληλο ηλεκτρικό εργαλείο για την εκάστοτε εργασία. Η εργασία θα πραγματοποιηθεί καλύτερα και ασφαλέστερα αν χρησιμοποιηθεί το κατάλληλο ηλεκτρικό εργαλείο στην ταχύτητα για την οποία έχει σχεδιαστεί.
- Μη χρησιμοποιήσετε το ηλεκτρικό εργαλείο αν δεν μπορείτε να το ενεργοποιήσετε και να το απενεργοποιήσετε από το διακόπτη. Κάθε ηλεκτρικό εργαλείο που δεν ελέγχεται από το διακόπτη είναι επικίνδυνο και πρέπει να επισκευάζεται.
- Όταν δεν λειτουργεί το ηλεκτρικό εργαλείο, πρέπει να φυλάσσεται μακριά από παιδιά και να μην επιτρέπεται σε άτομα που δεν είναι εξοικειωμένα με το εργαλείο ή με τις παρούσες οδηγίες να χρησιμοποιούν το εργαλείο. Τα ηλεκτρικά εργαλεία είναι επικίνδυνα στα χέρια ατόμων που δεν έχουν εκπαιδευτεί στη χρήση τους.
- Συντηρείτε σωστά τα ηλεκτρικά εργαλεία και τα βοηθητικά τους εξαρτήματα. Ελέγχετε για κακή ευθυγράμμιση ή εμπλοκή των κινούμενων εξαρτημάτων, για στασιμότητα εξαρτήματα και για κάθε άλλη κατάσταση που μπορεί να επηρεάσει τη λειτουργία του ηλεκτρικού εργαλείου. Αν υποστεί ζημιά το ηλεκτρικό εργαλείο, επισκευάστε το πριν το χρησιμοποιήσετε. Πολλά ατυχήματα οφείλονται σε κακώς συντηρημένα ηλεκτρικά εργαλεία.
- Διατηρείτε τα κοπτικά εξαρτήματα αιχμηρά και καθαρά. Όταν τα κοπτικά εξαρτήματα έχουν συντηρηθεί σωστά και είναι αιχμηρά, ελέγχονται ευκολότερα και είναι λιγότερο πιθανό να μπλοκάρουν.

- Χρησιμοποιείτε το ηλεκτρικό εργαλείο, τα εξαρτήματα, τα τρυπάνια κ.λπ. σύμφωνα με τις παρούσες οδηγίες και λαμβάνοντας υπόψη τις συνθήκες και την εργασία που θα εκτελεστεί. Αν το ηλεκτρικό εργαλείο χρησιμοποιηθεί για εργασία για την οποία δεν προορίζεται, μπορεί να δημιουργηθούν επικίνδυνες καταστάσεις.
- Διατηρείτε τις λαβές και την επιφάνεια συγκράτησης του εργαλείου στεγνές και καθαρές, χωρίς λάδια και γράσα. Αν γλιστρούν οι λαβές και οι επιφάνειες συγκράτησης, δεν θα μπορείτε να χειριστείτε με ασφάλεια το εργαλείο, ούτε θα μπορείτε να το ελέγξετε αν προκύψει κάποια απροσδόκητη κατάσταση.
- Διατηρείτε πάντοτε τα καλώδια μακριά από την περιοχή εργασίας του εργαλείου. Κατά τη χρήση ενδέχεται να υπάρχουν κρυμμένα καλώδια που μπορούν να κοπούν κατά λάθος από το εργαλείο.

ΧΡΗΣΗ ΚΑΙ ΦΡΟΝΤΙΔΑ ΤΟΥ ΕΡΓΑΛΕΙΟΥ ΜΕ ΜΠΑΤΑΡΙΑ

- Επαναφορτίζετε το εργαλείο μόνο με τον φορτιστή που ορίζεται από τον κατασκευαστή. Οι φορτιστές που είναι κατάλληλοι για ορισμένο τύπο μπαταρίας μπορεί να προκαλέσουν φωτιά αν χρησιμοποιηθούν με άλλο τύπο μπαταρίας.
- Χρησιμοποιήστε το ηλεκτρικό εργαλείο μόνο με την ειδική φορητή μπαταρία που προορίζεται για αυτό. Αν χρησιμοποιηθεί οποιαδήποτε άλλη φορητή μπαταρία, μπορεί να προκληθεί τραυματισμός και φωτιά.
- Όταν δεν χρησιμοποιείται η φορητή μπαταρία, πρέπει να φυλάσσεται μακριά από μεταλλικά αντικείμενα όπως συνδετήρες, νομίσματα, κλειδιά, καρφιά, βίδες ή άλλα μικρά μεταλλικά αντικείμενα, που μπορεί να δημιουργήσουν σύνδεση μεταξύ των πόλων της μπαταρίας. Το βραχυκύκλωμα των πόλων της μπαταρίας μπορεί να προκαλέσει εγκαύματα ή φωτιά.
- Σε συνθήκες κακής χρήσης, μπορεί να διαρρέυσει υγρό από την μπαταρία. Μην το αγγίζετε. Αν το αγγίξετε κατά λάθος, ξεπλυθείτε με νερό. Αν το υγρό έρθει σε επαφή με τα μάτια, απευθυνθείτε επίσης σε γιατρό. Το υγρό που διαρρέει από την μπαταρία μπορεί να προκαλέσει ερεθισμό ή εγκαύματα.
- Μη χρησιμοποιείτε την μπαταρία ή το εργαλείο αν έχουν υποστεί ζημιά ή έχουν τροποποιηθεί. Οι μπαταρίες που έχουν υποστεί ζημιά ή έχουν τροποποιηθεί μπορεί να έχουν απρόβλεπτη συμπεριφορά και να προκαλέσουν φωτιά, έκρηξη ή τραυματισμό.
- Η μπαταρία και το εργαλείο δεν πρέπει να εκτίθενται σε φωτιά ή υπερβολικά υψηλή θερμοκρασία. Η έκθεση σε φωτιά ή σε θερμοκρασία πάνω από 100 °C μπορεί να προκαλέσει έκρηξη.

- Τηρείτε όλες τις οδηγίες για τη φόρτιση και μη φορτίζετε την μπαταρία ή το εργαλείο εκτός του εύρους θερμοκρασίας που αναφέρεται στις οδηγίες. Αν η φόρτιση δεν γίνει σωστά ή πραγματοποιηθεί εκτός του καθορισμένου εύρους θερμοκρασίας, μπορεί να υποστεί ζημιά η μπαταρία και να προκληθεί φωτιά.

ΣΕΡΒΙΣ

- Το ηλεκτρικό εργαλείο πρέπει να επισκευάζεται μόνο από πιστοποιημένο επαγγελματία, χρησιμοποιώντας μόνο πανομοιότυπα ανταλλακτικά. Έτσι διασφαλίζεται η ασφαλής λειτουργία του ηλεκτρικού εργαλείου.
- Μην επιχειρείτε να επισκευάσετε την μπαταρία αν έχει υποστεί ζημιά. Οι μπαταρίες πρέπει να επισκευάζονται μόνο από τον κατασκευαστή ή από εξουσιοδοτημένα κέντρα σέρβις.



ΠΡΟΕΙΔΟΠΟΙΗΣΗ: Μελετήστε όλες τις προειδοποιήσεις ασφάλειας, τις οδηγίες, τις εικόνες και τις προδιαγραφές που συνοδεύουν αυτό το ηλεκτρικό εργαλείο. Εάν δεν τηρηθούν όλες οι οδηγίες που αναφέρονται παρακάτω, μπορεί να προκληθεί ηλεκτροπληξία, φωτιά και/ή σοβαρός τραυματισμός. Φυλάσσετε όλες τις προειδοποιήσεις και τις οδηγίες για μελλοντική αναφορά.

Φυλάσσετε όλες τις προειδοποιήσεις και τις οδηγίες για μελλοντική αναφορά.

ΕΚΠΑΙΔΕΥΣΗ

- Διαβάστε με προσοχή όλες τις οδηγίες. Εξοικειωθείτε με τα χειριστήρια και τη σωστή χρήση του μηχανήματος.
- Μην επιτρέψετε ποτέ σε άτομα ή παιδιά που δεν είναι εξοικειωμένα με αυτές τις οδηγίες να χρησιμοποιήσουν τη συσκευή. Οι τοπικοί κανονισμοί ενδέχεται να επιβάλλουν περιορισμό στην ηλικία του χειριστή.
- Έχετε υπόψη σας ότι ο χειριστής ή ο χρήστης ευθύνεται αποκλειστικά για ατυχήματα ή κινδύνους που προκύπτουν για τρίτους ή την περιουσία τους.

ΠΡΟΕΤΟΙΜΑΣΙΑ

- Μη χρησιμοποιείτε ποτέ τη συσκευή όταν βρίσκονται κοντά άτομα, ιδίως παιδιά ή κατοικίδια.
- Χρησιμοποιείτε προστατευτικά για τα μάτια και ανθεκτικά υποδήματα συνεχώς όταν χρησιμοποιείτε το μηχανήμα.
- Η απόσταση μεταξύ του μηχανήματος και των παριστάμενων πρέπει να είναι τουλάχιστον 15 m.
- Να μη χρησιμοποιηθεί ποτέ το μηχανήμα εάν ο χειριστής είναι κουρασμένος, άρρωστος, υπό την επήρεια αλκοόλ ή ναρκωτικών ουσιών.

ΛΕΙΤΟΥΡΓΙΑ

- Χρησιμοποιείτε το μηχανήμα μόνο με φυσικό φως ή με καλό τεχνητό φως.
- Μη χρησιμοποιείτε ποτέ το μηχανήμα εάν οι καλύπτρες ή οι θωρακίσεις είναι χαλασμένες ή δεν έχουν τοποθετηθεί.
- Ενεργοποιείτε τον κινητήρα μόνο, όταν τα χέρια και τα πόδια σας βρίσκονται μακριά από τα μέσα κοπής.
- Αποσυνδέετε πάντα το χλοοκοπτικό με νήμα από την τροφοδοσία ισχύος (για παράδειγμα, αφαιρείτε τη συστοιχία μπαταριών).
 - όποτε αφήνετε το μηχανήμα χωρίς επίβλεψη,
 - προτού καθαρίσετε κάποια εμπλοκή,
 - πριν από έλεγχο, καθαρισμό ή άλλη εργασία πάνω στο μηχανήμα,
 - σε περίπτωση που χτυπήσετε σε ξένο αντικείμενο,
 - εάν το μηχανήμα αρχίζει να δονείται αφύσικα.
- Προσέχετε να μην τραυματιστείτε στα πόδια και χέρια από τα μέσα κοπής.
- Φροντίζετε τα ανοίγματα εξερισμού να είναι πάντα καθαρά, χωρίς σκουπίδια.

ΣΥΝΤΗΡΗΣΗ ΚΑΙ ΑΠΟΘΗΚΕΥΣΗ

- Αποσυνδέστε το μηχανήμα από την ηλεκτρική τροφοδοσία (δηλ. αφαιρέστε τη συστοιχία μπαταριών) προτού να πραγματοποιήσετε εργασίες συντήρησης ή καθαρισμού.
- Χρησιμοποιείτε μόνο τα ανταλλακτικά και αξεσουάρ που συνιστώνται από τον κατασκευαστή.
- Ελέγχετε και συντηρείτε τακτικά το μηχανήμα. Οι επισκευές του μηχανήματος πρέπει πάντοτε να πραγματοποιούνται σε εξουσιοδοτημένο κέντρο επισκευής.
- Όταν δεν χρησιμοποιείτε το μηχανήμα, αποθηκεύετε το σε σημείο μακριά από τα παιδιά.

ΆΛΛΕΣ ΠΡΟΕΙΔΟΠΟΙΗΣΕΙΣ ΑΣΦΑΛΕΙΑΣ

- Αποφεύγετε επικίνδυνα περιβάλλοντα – Μη χρησιμοποιείτε τις συσκευές σε βρεγμένες ή υγρές πλαγιές.
- Τα προστατευτικά πρέπει να παραμένουν στη θέση τους και σε άψογη κατάσταση λειτουργίας.
- Διατηρείτε τα χέρια και τα πόδια πάντα μακριά από τον τομέα κοπής.
- Για μείωση του κινδύνου τραυματισμού, ποτέ μην εργάζεστε επάνω σε σκάλα ή σε οποιαδήποτε άλλη μη ασφαλή υποστήριξη. Ποτέ μην κρατάτε τη μονάδα κοπής πάνω από το ύψος μέσης.

- Ελέγχετε τη μονάδα κοπής ανά τακτά χρονικά διαστήματα κατά τη λειτουργία ή αμέσως, εάν υπάρχει αισθητή αλλαγή στη συμπεριφορά κοπής.
- Για καλύτερα αποτελέσματα, η μπαταρία σας πρέπει να φορτίζεται υπό θερμοκρασία μεγαλύτερη από 5° C και μικρότερη από 40° C. Μην την αποθηκεύετε σε εξωτερικό χώρο ή σε οχήματα.
- Εάν σας προσεγγίσουν, σταματήστε το μοτέρ και τη μονάδα κοπής.
- Προειδοποιείτε το χειριστή για τον κίνδυνο από την αναπήδηση της λεπίδας (ισχύει μόνο κατά τη χρήση με λεπίδα 3 οδοντώσεων).
 - Η ανάκρουση λεπίδας μπορεί να προκύψει όταν η περιστρεφόμενη λεπίδα έρθει σε επαφή με ένα αντικείμενο που δεν κόβει απευθείας.
 - Η ανάκρουση του δίσκου κοπής μπορεί να είναι τόσο απότομη, ώστε να τινάξει τη μονάδα και/ή το χειριστή προς οποιαδήποτε κατεύθυνση, με κίνδυνο να χαθεί ο έλεγχος της μονάδας.
 - Η ανάκρουση του δίσκου κοπής μπορεί να συμβεί απροειδοποίητα, αν η λεπίδα πάθει εμπλοκή, σβήσει ή κολλήσει.
 - Η ανάκρουση του δίσκου κοπής είναι πιθανότερο να συμβεί σε περιοχές όπου δεν διακρίνεται καλά το υλικό που κόβει το μηχανήμα.
- Μην προσαρτάτε λεπίδες σε μια μονάδα χωρίς σωστή εγκατάσταση των απαιτούμενων εξαρτημάτων. Εάν δεν χρησιμοποιούνται τα σωστά εξαρτήματα μπορεί να προκληθεί εκτόξευση της λεπίδας και σοβαρός τραυματισμός του χειριστή ή/και των παρευρισκόμενων. Απορρίψτε τις λεπίδες που έχουν λυγίσει, στραβώσει, ραγίσει, σπάσει ή καταστραφεί με οποιοδήποτε τρόπο. Χρησιμοποιείτε αιχμηρές λεπίδες. Μια στομωμένη λεπίδα έχει περισσότερες πιθανότητες να σκαλώσει και να αναπηδήσει (χρήση μόνο λεπίδας 3 οδοντώσεων).
- Μια λεπίδα/Ένα νήμα που κινείται ελεύθερα μπορεί να προκαλέσει τραυματισμό όταν συνεχίζει να περιστρέφεται αφού σβήσει ο κινητήρας ή απελευθερωθεί η σκανδάλη. Διατηρείτε καλό έλεγχο μέχρι να σταματήσει τελείως η περιστροφή της λεπίδας/του νήματος.
- Χρησιμοποιείτε μόνο με συστοιχίες μπαταριών και φορτιστές της EGO που αναφέρονται παρακάτω:

ΣΥΣΤΟΙΧΙΑ ΜΠΑΤΑΡΙΩΝ	ΦΟΡΤΙΣΤΗΣ
BAX1500	CHX5500E

- Τα εργαλεία μπαταρίας δεν πρέπει να συνδέονται σε ηλεκτρική πρίζα. Γι' αυτό βρίσκονται πάντα σε κατάσταση λειτουργίας. Προσέχετε πιθανούς κινδύνους ακόμα και όταν το εργαλείο δεν λειτουργεί. Προσέχετε όταν διεξάγετε συντήρηση ή σέρβις.
- Μην πλένετε με λάστιχο. Αποφεύγετε να εισέρχεται νερό στον κινητήρα και στις ηλεκτρικές συνδέσεις.
- Εάν προκύψουν καταστάσεις που δεν καλύπτονται στο παρόν εγχειρίδιο, να είστε προσεκτικοί και να κρίνετε σωστά. Επικοινωνήστε με το κέντρο σέρβις πελατών της EGO για βοήθεια.

- Η αναφερόμενη συνολική τιμή κραδασμών μπορεί να χρησιμοποιηθεί επίσης για την προκαταρκτική αξιολόγηση της έκθεσης.

ΣΗΜΕΙΩΣΗ: Οι εκπομπές κραδασμών κατά τη διάρκεια της πραγματικής χρήσης του ηλεκτρικού εργαλείου μπορεί να διαφέρουν από τη δηλωμένη τιμή στην οποία χρησιμοποιείται το εργαλείο. Για την προστασία του χειριστή, πρέπει να χρησιμοποιούνται γάντια και προστασία της ακοής στις πραγματικές συνθήκες χρήσης.

ΦΥΛΑΞΤΕ ΑΥΤΕΣ ΤΙΣ ΟΔΗΓΙΕΣ!

ΠΡΟΔΙΑΓΡΑΦΕΣ

Μονάδα κοπής	Κεφαλή κοπής	Μεταλλική λεπίδα 3 οδοντώσεων	
Τάση	56V	56V	
Ταχύτητα χωρίς φορτίο	4000-5800/λεπτό	4000-5800/λεπτό	
Συνιστώμενη θερμοκρασία λειτουργίας	0°C-40°C		
Συνιστώμενη θερμοκρασία αποθήκευσης:	-20°C-70°C		
Τύπος νήματος κοπής	2,4mm	/	
Λεπίδα κοπής	/	ABB1203	
Πλάτος κοπής	38cm	30cm	
Βάρος	6,8kg	6,46kg	
Μετρημένη στάθμη ηχητικής ισχύος L_{WA}	94,2dB(A) K=1,8dB(A)	96,3dB(A) K=2,1dB(A)	
Στάθμη ηχητικής πίεσης στη θέση χειριστή L_{PA}	81,9dB(A) K=2,5dB(A)	83,4dB(A) K=4,1dB(A)	
Εγγυημένη στάθμη ηχητικής ισχύος L_{WA} (κατά 2000/14/EK)	96dB(A)	98dB(A)	
Κραδασμοί a_h	Αριστερή χειρολαβή	1,9m/s ² K=1,5m/s ²	1,9m/s ² K=1,5m/s ²
	Δεξιά χειρολαβή	1,5m/s ² K=1,5m/s ²	1,3m/s ² K=1,5m/s ²

- Η αναφερόμενη συνολική τιμή κραδασμών έχει μετρηθεί σύμφωνα με την πρότυπη μέθοδο ελέγχου και μπορεί να χρησιμοποιηθεί για τη σύγκριση ενός εργαλείου με κάποιο άλλο.

ΚΑΤΑΛΟΓΟΣ ΕΞΑΡΤΗΜΑΤΩΝ ΣΥΣΚΕΥΑΣΙΑΣ

ΟΝΟΜΑ ΕΞΑΡΤΗΜΑΤΟΣ	ΠΟΣΟΤΗΤΑ
Θαμνοκοπτικό	1
Λεπίδα 3 οδοντώσεων με θήκη	1
Συγκρότημα προστατευτικού	1
Παξιμάδι	1
Εξωτερική φλάντζα	1
Εξάγωνο κλειδί	1
Κλειδί πολλαπλών λειτουργιών	1
Κάλυμμα μηρού	1
Εγχειρίδιο χρήσης	1

ΠΕΡΙΓΡΑΦΗ

ΓΝΩΡΙΣΤΕ ΤΟ ΘΑΜΝΟΚΟΠΤΙΚΟ ΣΑΣ (Εικ. Α)

1. Νήμα χλοοκοπτικού
2. Προφυλακτήρας
3. Άξονας
4. Σκανδάλη
5. Κομπί ασφάλισης
6. Πεταλούδα
7. Άγκιστρο
8. Υποδοχή
9. Προστατευτική πλάκα
10. Χειρολαβή ποδηλάτου
11. Βίδα στεγανοποίησης
12. Οπή ασφάλισης άξονα
13. Λεπίδα κοπής νήματος
14. Βοηθητικός προφυλακτήρας
15. Λεπίδα 3 οδοντώσεων
16. Θήκη λεπίδας
17. Εξωτερική φλάντζα

- 18. Παξιμάδι
- 19. Πολλαπλό κλειδί
- 20. Εξαγωνικό κλειδί
- 21*. Κάλυμμα μηρού (πωλείται ξεχωριστά)

⚠ ΠΡΟΕΙΔΟΠΟΙΗΣΗ: Ποτέ μη χειρίζεστε το εργαλείο χωρίς το προστατευτικό στη θέση του. Το προστατευτικό πρέπει να βρίσκεται πάντα στο εργαλείο για την προστασία του χρήστη.

⚠ ΠΡΟΕΙΔΟΠΟΙΗΣΗ: Όταν το εργαλείο είναι εξοπλισμένο με κεφαλή κοπής, το αξεσουάρ προστατευτικού με νήμα/λεπίδα κοπής πρέπει να τοποθετείται επάνω στο προστατευτικό. Μη συμμόρφωση επιφέρει μια εξαιρετικά μακριά γραμμή κοπής και υπεφόρτωση του μοτέρ. Ποτέ μη χρησιμοποιείτε την κεφαλή κοπής χωρίς το προστατευτικό αξεσουάρ.

ΜΗΧΑΝΙΣΜΟΣ ΕΚΤΟΞΕΥΣΗΣ

⚠ ΠΡΟΕΙΔΟΠΟΙΗΣΗ: Σε περίπτωση που κάποια από τα εξαρτήματα έχουν υποστεί ζημιά ή λείπουν, μη χρησιμοποιήσετε το θαμνοκοπτικό, μέχρι να αντικατασταθούν. Η χρήση αυτού του θαμνοκοπτικού με φθαρμένα ή ελλιπή εξαρτήματα μπορεί να έχει σαν αποτέλεσμα σοβαρό τραυματισμό.

⚠ ΠΡΟΕΙΔΟΠΟΙΗΣΗ: Μην επιχειρήσετε να τροποποιήσετε αυτό το θαμνοκοπτικό ή να χρησιμοποιήσετε εξαρτήματα που δεν συστήνονται για χρήση με αυτό το προϊόν. Οποιαδήποτε τέτοια μετατροπή ή τροποποίηση μπορεί να προκαλέσει επικίνδυνες συνθήκες με επακόλουθο σοβαρό τραυματισμό.

⚠ ΠΡΟΕΙΔΟΠΟΙΗΣΗ: Φοράτε πάντα ανθεκτικά γάντια κατά την εγκατάσταση ή απομάκρυνση του προστατευτικού ή τη διεξαγωγή οποιασδήποτε συντήρησης στη λεπίδα 3 οδοντώσεων/στο νήμα κοπής. Προσέχετε το νήμα/τη λεπίδα κοπής στο προστατευτικό αξεσουάρ/τη λεπίδα 3 οδοντώσεων και προστατεύετε τα χέρια σας από τραυματισμό και από τις δύο λεπίδες.

⚠ ΠΡΟΕΙΔΟΠΟΙΗΣΗ: Για να μην ξεκινήσει ξαφνικά το εργαλείο και προκληθεί σοβαρός τραυματισμός, αφαιρείτε πάντα τη φορητή μπαταρία από το εργαλείο όταν συναρμολογείτε εξαρτήματα, πραγματοποιείτε ρυθμίσεις, εργασίες καθαρισμού, ή όταν δεν χρησιμοποιείτε το εργαλείο.

⚠ ΠΡΟΕΙΔΟΠΟΙΗΣΗ: Ποτέ μη χειρίζεστε το εργαλείο χωρίς το προστατευτικό και τη λαβή τύπου ποδηλάτου στη θέση τους. Σε μη συμμόρφωση μπορεί να επέλθει πιθανός σοβαρός ατομικός τραυματισμός.

ΤΟΠΟΘΕΤΗΣΗ ΚΑΙ ΡΥΘΜΙΣΗ ΤΗΣ ΛΑΒΗΣ ΤΥΠΟΥ ΠΟΔΗΛΑΤΟΥ

Το θαμνοκοπτικό αποθηκεύεται όπως φαίνεται στην Εικ. Β. Πρώτα λασκαρώτε την πεταλούδα στην άρθρωση σύνδεσης και κατόπιν σκώστε τη λαβή τύπου ποδηλάτου κατά 180° γύρω από τον άξονα (Εικ. C), περιστρέψτε κατά 90° αριστερόστροφα ώστε να βλέπει προς την κεφαλή πρόσκρουσης (Εικ. D). Τέλος μετακινήστε πίσω και εμπρός για να επιτύχετε μια άνετη θέση εργασίας και σφίξτε το μπουλόνι.

ΣΗΜΕΙΩΣΗ: Το εργαλείο επιτρέπεται να λειτουργεί μόνο όταν η χειρολαβή ποδηλάτου είναι κάθετη στον άξονα.

ΤΟΠΟΘΕΤΗΣΗ ΤΟΥ ΠΡΟΣΤΑΤΕΥΤΙΚΟΥ

Χαλαρώστε και αφαιρέστε τις δύο βίδες από τον προφυλακτήρα (Εικ. E), ευθυγραμμίστε τις οπές στον προφυλακτήρα με τις οπές συναρμολόγησης και ασφαλίστε τον προφυλακτήρα στη βάση του άξονα με τις δύο βίδες και τις δύο ελατηριωτές ροδέλες (Εικ. F).

⚠ ΠΡΟΕΙΔΟΠΟΙΗΣΗ: Εξασφαλίστε ότι η εσωτερική επιφάνεια του προστατευτικού βλέπει προς την κεφαλή κοπής (Εικ. F και G).

⚠ ΠΡΟΕΙΔΟΠΟΙΗΣΗ: Αν το θαμνοκοπτικό διαθέτει κεφαλή χλοοκοπτικού, πρέπει να τοποθετείται ο βοηθητικός προφυλακτήρας πάνω στον προφυλακτήρα. Αν δεν γίνει αυτό, το νήμα κοπής θα είναι πολύ μακρύ και θα υπερφορτωθεί το μοτέρ.

ΑΝΤΙΚΑΤΑΣΤΑΣΗ ΤΗΣ ΚΕΦΑΛΗΣ ΧΟΡΤΟΚΟΠΤΙΚΟΥ ΜΕ ΤΗ ΛΕΠΙΔΑ 3 ΟΔΟΝΤΩΣΕΩΝ

Η κεφαλή του χλοοκοπτικού εικονίζεται στην Εικ. G. Αποσυναρμολογήστε την κεφαλή του χλοοκοπτικού και τοποθετήστε τη λεπίδα με τα 3 δόντια στο θαμνοκοπτικό.

1. Πιέστε τις γλωπίδες στη θήκη για το καρούλι και αφαιρέστε τη θήκη, τραβώντας την ευθεία προς τα έξω (Εικ. H1 και H2).
2. Περιστρέψτε το πάνω περιβλήμα, ώστε να ευθυγραμμιστεί η εγκοπή στη φλάντζα με την οπή ασφάλισης του άξονα στον μειωτήρα και τοποθετήστε ένα εργαλείο σταθεροποίησης στην οπή (Εικ. H3).
3. Περιστρέψτε δεξιόστροφα το σωληνωτό κλειδί και αφαιρέστε το παξιμάδι και το πάνω περιβλήμα (Εικ. H4).
4. Απομακρύνετε το προστατευτικό αξεσουάρ λασκάροντας τις τρεις βίδες με ροδέλα (Εικ. H5).
5. Η λεπίδα αποστέλλεται με μια θήκη. Προτού τοποθετήσετε τη λεπίδα επάνω στο θαμνοκοπτικό, η θήκη πρέπει να αφαιρείται αφαιρώντας τη σύσφιξη καλωδίου από το άγκιστρο στη θήκη (Εικ. I1).

Εικ. G και I1 Για την περιγραφή των εξαρτημάτων δείτε παρακάτω:

G-1	Εσωτερική φλάντζα	G-6	Ελατήριο
G-2	Κάλυμμα φλάντζας	G-7	Θήκη καρουλίου
G-3	Άνω διάταξη περιβλήματος	G-8	Ελατήριο
G-4	Παξιμάδι	I-1	Σύσφιξη καλωδίου
G-5	Ελατήριο	I-2	Άγκιστρο

ΣΗΜΕΙΩΣΗ: Για προστασία έναντι τραυματισμών πρέπει να φοράτε γάντια πριν από οποιαδήποτε λειτουργία με τη λεπίδα 3 οδοντώσεων.

6. Τοποθετήστε την εσωτερική φλάντζα και το καπάκι της φλάντζας στις θέσεις τους (Εικ. 12).
7. Τοποθετήστε τη λεπίδα στον άξονα του μοτέρ, έτσι ώστε η επιφάνεια της λεπίδας να είναι ευθυγραμμισμένη με την επιφάνεια της προεξοχής στην εσωτερική φλάντζα. Τοποθετήστε την εξωτερική φλάντζα και το παξιμάδι (Εικ. 13). Σφίξτε ελαφρώς το παξιμάδι με το χέρι ΔΕΞΙΟΣΤΡΟΦΑ.
8. Τοποθετήστε το κιβώτιο γραναζιών κόντρα σε μια στερεή επιφάνεια για υποστήριξη. Κρατήστε με το ένα χέρι τον άξονα θαμνοκοπτικού και με το άλλο χέρι πιάστε το κλειδί πολλαπλών λειτουργιών για να σφίξετε το παξιμάδι λαμβάνοντας υπόψη το εικονίδιο βέλους κατεύθυνσης στην εξωτερική φλάντζα (Εικ. 14)..

ΑΝΤΙΚΑΤΑΣΤΑΣΗ ΤΗΣ ΛΕΠΙΔΑΣ ΜΕ ΤΑ 3 ΔΟΝΤΙΑ ΑΠΟ ΤΗΝ ΚΕΦΑΛΗ ΤΟΥ ΧΛΟΟΚΟΠΤΙΚΟΥ

Η λεπίδα με τα 3 δόντια εικονίζεται στην Εικ. J1. Αποσυαρμολογήστε τη λεπίδα με τα 3 δόντια και τοποθετήστε την κεφαλή του χλοοκοπτικού στο θαμνοκοπτικό.

1. Περιστρέψτε τη λεπίδα, ώστε να ευθυγραμμιστεί η εγκοπή στη φλάντζα με την οπή ασφάλισης του άξονα στον μειωτήρα και τοποθετήστε ένα εργαλείο σταθεροποίησης στην οπή.
2. Τοποθετήστε τον μειωτήρα πάνω σε μια σταθερή επιφάνεια για υποστήριξη. Με το ένα χέρι, συγκρατήστε τον άξονα του θαμνοκοπτικού και με το άλλο χέρι πιάστε το πολλαπλό κλειδί και χαλαρώστε το παξιμάδι δεξιόστροφα.
3. Αφαιρέστε το παξιμάδι, την εξωτερική φλάντζα, τη λεπίδα, το καπάκι της εσωτερικής φλάντζας και την εσωτερική φλάντζα από το θαμνοκοπτικό (Εικ. J2).

Τα εξαρτήματα στις Εικ. J1, J3 και J7 περιγράφονται παρακάτω:

J-1	Άξονας	J-6	Παξιμάδι
J-2	Εσωτερική φλάντζα	J-7	Εγκοπή στη φλάντζα
J-3	Καπάκι φλάντζας	J-8	Ελατήριο
J-4	Λεπίδα με 3 δόντια	J-9	Εγκοπή
J-5	Εξωτερική φλάντζα	J-10	Οπή

ΣΗΜΕΙΩΣΗ: Όταν δεν χρησιμοποιείται η λεπίδα με τα 3 δόντια, πρέπει να τοποθετείται στη θήκη της για να μην υπάρχει κίνδυνος τραυματισμού.

4. Συαρμολογήστε τον βοηθητικό προφυλακτήρα στο θαμνοκοπτικό, σφίγγοντας τις τρεις βίδες με τις ροδέλες.
5. Συαρμολογήστε το κάτω περίβλημα στον μειωτήρα, σφίγγοντας το παξιμάδι και τοποθετήστε το ελατήριο στη θέση του (Εικ. J3).
6. Αναδιπλώστε και τυλίξτε το νήμα του χλοοκοπτικού στο καρούλι όπως φαίνεται στην Εικ. J4. Μετά περάστε τις άκρες του νήματος μέσα από τις δύο αντιδιαμετρικές εγκοπές στο καρούλι (Εικ. J5) και τοποθετήστε το καρούλι στη θήκη του, με τις εγκοπές ευθυγραμμισμένες με τις οπές στη θήκη (Εικ. J7). Τέλος, ευθυγραμμίστε τις εγκοπές στη θήκη με τις γλωττίδες στη βάση του καρουλιού και πιάστε τη θήκη προς τα κάτω, έτσι ώστε να κουμπώσει στη θέση της (Εικ. J6).

ΣΗΜΕΙΩΣΗ: Αν δεν τυλίξετε το νήμα στην κατεύθυνση που εικονίζεται, η κεφαλή του χλοοκοπτικού δεν θα λειτουργεί σωστά.

ΛΕΙΤΟΥΡΓΙΑ

⚠ ΠΡΟΕΙΔΟΠΟΙΗΣΗ: Η εξοικειωσή σας με αυτό το προϊόν δε θα πρέπει να σας κάνει λιγότερο προσεκτικούς. Θυμηθείτε πως ένα κλάσμα δευτερολέπτου απροσεξίας μπορεί να προκαλέσει σοβαρό τραυματισμό.

⚠ ΠΡΟΕΙΔΟΠΟΙΗΣΗ: Φοράτε πάντα προστασία για τα μάτια μαζί με προστασία ακοής. Σε αντίθετη περίπτωση, είναι πιθανό να υπάρξει εκτόξευση αντικειμένων στα μάτια σας και άλλοι πιθανοί σοβαροί τραυματισμοί.

⚠ ΠΡΟΕΙΔΟΠΟΙΗΣΗ: Μη χρησιμοποιείτε εξαρτήματα που δε συνιστώνται από τον κατασκευαστή αυτού του προϊόντος. Η χρήση παρελκόμενων ή εξαρτημάτων που δε συνιστώνται από τον κατασκευαστή, ενέχει τον κίνδυνο σοβαρού τραυματισμού.

ΠΩΣ ΝΑ ΚΡΑΤΑΤΕ ΤΟ ΘΑΜΝΟΚΟΠΤΙΚΟ

Πριν συνδέσετε τη φορητή μπαταρία στο θαμνοκοπτικό, φορέστε τη φορητή μπαταρία και τοποθετήστε το κάλυμμα μηρού στον ιμάντα της μπαταρίας, σύμφωνα με τις οδηγίες στο εγχειρίδιο BAX1500 και AHP1500.

Τοποθετήστε το θαμνοκοπτικό στο κάλυμμα μηρού, συνδέοντας το άγκιστρο στην οπή στερέωσης (Εικ. Κ). Υπάρχουν 8 οπές στον άξονα, επιλέξτε την οπή που σας επιτρέπει να συγκρατείτε άνετα το θαμνοκοπτικό κατά τη λειτουργία.

Κρατάτε το χλοοκοπτικό με τα δύο χέρια από τη δεξιά πλευρά του σώματός σας. Η κεφαλή χορτοκοπτικού ή η λεπίδα πρέπει να είναι παράλληλα προς το έδαφος σε μια σαστή απόσταση κοπής χωρίς ο χειριστής να σκύβει.

Μπορείτε να απελευθερώσετε το θαμνοκοπτικό με δύο τρόπους. Απασφαλίστε τις αγκράφες στο στήθος και στη μέση (Εικ. L1) ή πιέστε το άγκιστρο στο κάλυμμα μηρού και αφαιρέστε το από την οπή στερέωσης στον άξονα.

▲ ΠΡΟΕΙΔΟΠΟΙΗΣΗ: Σε περίπτωση έκτακτης ανάγκης, ο ταχύτερος τρόπος να απελευθερώσετε το θαμνοκοπτικό είναι να ανοίξετε τις αγκράφες στο στήθος και στη μέση.

▲ ΠΡΟΕΙΔΟΠΟΙΗΣΗ: Δεν πρέπει να χρησιμοποιείτε τον μονό ιμάντα ώμου και τον διπλό ιμάντα ώμου ταυτόχρονα με τη φορητή μπαταρία.

Τοποθέτηση της φορητής μπαταρίας (Εικ. L2)

Ευθυγραμμίστε το σύμβολο ▲ στο βύσμα με το σύμβολο ▲ στο θαμνοκοπτικό. Τοποθετήστε το βύσμα στο μηχανήμα μέχρι να χαθεί η πράσινη τσιμούχα μέσα στην υποδοχή.

GR Αφαίρεση

Απελευθερώστε το καλώδιο της μπαταρίας από την εγκοπή στερέωσης και αφαιρέστε το βύσμα από το θαμνοκοπτικό.

ΕΚΚΙΝΗΣΗ/ΣΤΑΜΑΤΗΜΑ ΤΟΥ ΘΑΜΝΟΚΟΠΤΙΚΟΥ

Έναρξη

Πιέστε το κουμπί ασφάλισης στη θέση «ON» (Εικ. M). Μετακινήστε τη μικρή σκανδάλη προς τα πάνω και μετά πιέστε το διακόπτη για να ξεκινήσει το θαμνοκοπτικό. Η ταχύτητα περιστροφής της μονάδας κοπής εξαρτάται από το πόσο πιέζετε το διακόπτη.

Τα εξαρτήματα στις Εικ. JL1 και M περιγράφονται παρακάτω:

L-1	Αγκράφα στήθους	M-1	Κουμπί ασφάλισης
L-2	Αγκράφα μέσης	M-2	Μικρή σκανδάλη
L-3	Άγκιστρο	M-3	Διακόπτης

Σταμάτημα

Απελευθερώστε το διακόπτη και γυρίστε το κουμπί ασφάλισης στη θέση «OFF».

▲ ΠΡΟΕΙΔΟΠΟΙΗΣΗ: Πάντα απομακρύνετε τη συστοιχία μπαταριών από το χλοοκοπτικό με μεσινέζα κατά τη διάρκεια διαλειμμάτων και μετά την ολοκλήρωση της εργασίας.

ΠΩΣ ΧΡΗΣΙΜΟΠΟΙΕΙΤΑΙ ΤΟ ΘΑΜΝΟΚΟΠΤΙΚΟ

▲ ΠΡΟΕΙΔΟΠΟΙΗΣΗ: Για να περιοριστεί ο κίνδυνος τραυματισμού κατά τη λειτουργία του θαμνοκοπτικού, φοράτε κατάλληλα ρούχα. Μη φοράτε φαρδιά ρούχα ή κοσμήματα. Φοράτε προστατευτικά για τα μάτια και τα αυτιά. Φοράτε βαριά, μακριά παντελόνια, μπότες και γάντια. Μη φοράτε κοντά παντελόνια ή πέδιλα και μην είστε ξυπόλυτοι. Πριν χρησιμοποιήσετε το εργαλείο, κοιτάξτε γύρω και βεβαιωθείτε ότι δεν υπάρχουν άλλα άτομα, ζώα ή μη στερεωμένα αντικείμενα. Βεβαιωθείτε ότι βρίσκονται τουλάχιστον 15 μέτρα μακριά. Μετά, βεβαιωθείτε ότι φοράτε προστατευτικά ματιών, κατάλληλα ρούχα και ότι πατάτε σταθερά.

Πριν από κάθε χρήση, ελέγχετε για φθορές/ζημιές στα εξαρτήματα. Ελέγξτε την κεφαλή του χλοοκοπτικού, τη λεπίδα με τα 3 δόντια, τον προφυλακτήρα, τον βοηθητικό προφυλακτήρα και τη χειρολαβή ποδηλάτου, και αντικαταστήστε κάθε εξάρτημα που έχει ραγίσει, έχει παραμορφωθεί, έχει λυγίσει ή έχει υποστεί οποιαδήποτε ζημιά. Η λεπίδα κοπής του νήματος στην άκρη του βοηθητικού προφυλακτήρα μπορεί να στομώσει με την πάροδο του χρόνου. Συνιστάται να τροχίζεται με λίμα ανά τακτά διαστήματα ή να αντικαθίσταται με νέα λεπίδα.

Μετά από κάθε χρήση, καθαρίζετε το θαμνοκοπτικό

ΧΡΗΣΗ ΜΕ ΤΗΝ ΚΕΦΑΛΗ ΧΟΡΤΟΚΟΠΤΙΚΟΥ

Ρύθμιση του μήκους νήματος κοπής

Η κεφαλή χλοοκοπτικού επιτρέπει στον χειριστή να αποδεσμεύσει περισσότερο νήμα κοπής χωρίς να σταματήσει το μοτέρ. Καθώς το νήμα ξηφτίζει ή φθείρεται, μπορεί να αποδεσμευτεί περισσότερο νήμα πατώντας ελαφρά το κουμπί πρόσκρουσης στο έδαφος ενώ λειτουργεί το χορτοκοπτικό.

ΣΗΜΕΙΩΣΗ: Η αποδέσμευση νήματος θα είναι πιο δύσκολη εάν το νήμα κοπής γίνει πολύ κοινό.

⚠️ ΠΡΟΕΙΔΟΠΟΙΗΣΗ: Μην απομακρύνετε ή τροποποιείτε τη μονάδα λεπίδας κοπής νήματος. Υπερβάλλον μήκος νήματος θα προκαλέσει υπερθέρμανση στο μοτέρ και μπορεί να προκύψει σοβαρός ατομικός τραυματισμός.

Αντικατάσταση νήματος

⚠️ ΠΡΟΕΙΔΟΠΟΙΗΣΗ: Ποτέ μη χρησιμοποιείτε νήμα με μεταλλική ενίσχυση, σύρμα ή σχοινί κ.λπ. Αυτά μπορεί να σπάσουν και να εκτοξευθούν.

Πιέστε τις γλωττίδες στο στοιχείο που συγκρατεί το καρούλι και αφαιρέστε τη θήκη για το καρούλι (Eικ. H1 και H2). Ακολουθήστε το βήμα 6 της διαδικασίας «**ΑΝΤΙΚΑΤΑΣΤΑΣΗ ΤΗΣ ΛΕΠΙΔΑΣ ΜΕ ΤΑ 3 ΔΟΝΤΙΑ ΑΠΟ ΤΗΝ ΚΕΦΑΛΗ ΤΟΥ ΧΛΟΟΚΟΠΤΙΚΟΥ**» για να συναρμολογήσετε το νέο νήμα του χλοοκοπτικού στο θαμνοκοπτικό.

Πώς χρησιμοποιείται η λεπίδα με τα 3 δόντια

⚠️ ΠΡΟΕΙΔΟΠΟΙΗΣΗ: Για την κοπή άγριας βλάστησης και θάμνων χαμηλώστε την περιστρεφόμενη λεπίδα 3 οδοντώσεων επάνω στη βλάστηση για να επιτύχετε το αποτέλεσμα κοπής. Χρησιμοποιήστε το θαμνοκοπτικό σαν δρεπάνι (σαρώνετε δεξιά και αριστερά) στο επίπεδο του εδάφους. Μη χρησιμοποιείτε τη μονάδα κοπής πάνω από το ύψος μέσης.

⚠️ ΠΡΟΕΙΔΟΠΟΙΗΣΗ: Όσο πιο ψηλά είναι η μονάδα κοπής από το έδαφος, τόσο μεγαλύτερος είναι ο κίνδυνος τραυματισμού από κομμένα κομμάτια που πετιούνται στα πλάγια.

⚠️ ΠΡΟΕΙΔΟΠΟΙΗΣΗ: Όταν κόβετε νέα βλάστηση ή άλλα ξύλινα υλικά διαμέτρου έως 2 εκ., χρησιμοποιείτε την αριστερή πλευρά της λεπίδας ώστε να αποφεύγετε καταστάσεις ανάκρουσης λεπίδας. Μην προσπαθείτε να κόβετε ξύλινα υλικά με μεγαλύτερη διάμετρο, καθώς η λεπίδα μπορεί να μαγκώσει ή το θαμνοκοπτικό μπορεί να πεταχτεί προς τα εμπρός. Αυτό μπορεί να προκαλέσει ζημιά στη λεπίδα ή το θαμνοκοπτικό ή απώλεια του ελέγχου θαμνοκοπτικού, με αποτέλεσμα ατομικό τραυματισμό.

⚠️ ΠΡΟΕΙΔΟΠΟΙΗΣΗ: Αν η λεπίδα δεν χρησιμοποιείται όπως πρέπει, μπορεί να ραγίσει, να φθαρεί ή να σπάσει. Μπορεί να εκτιναχθούν τεμάχια και να τραυματίσουν σοβαρά τον χειριστή ή κάποιον περαστικό. Για να μειωθεί ο κίνδυνος τραυματισμού, οι ακόλουθες προφυλάξεις έχουν καθοριστική σημασία:

- Αποφεύγετε επαφή με σκληρά ή στερεά ξένα αντικείμενα όπως μικρές ή μεγάλες πέτρες ή μεταλλικά τεμάχια.
- Ποτέ μην κόβετε ξύλο ή θάμνους με μια διάμετρο στελέχους μεγαλύτερη από 2 εκ.
- Ελέγχετε τη λεπίδα ανά τακτά χρονικά διαστήματα για σημάδια ζημιάς. Μη συνεχίζετε την εργασία με φθαρμένη λεπίδα.
- Επανατροχίζετε τακτικά τη λεπίδα (όταν έχει στομώσει αισθητά) και εάν απαιτείται διεξάγετε ευθυγράμμιση της (η εργασία αυτή πρέπει να διεξάγεται από εξειδικευμένο τεχνικό του σέρβις).

Ανάκρουση λεπίδας

Να είστε ιδιαίτερα προσεκτικοί όταν χρησιμοποιείτε τη λεπίδα 3 οδοντώσεων με αυτή τη μονάδα. Η ανάκρουση λεπίδας είναι η αντίδραση που μπορεί να προκύψει όταν η περιστρεφόμενη λεπίδα έρθει σε επαφή με οτιδήποτε δεν μπορεί να κόψει. Αυτή η επαφή μπορεί να κάνει τη λεπίδα να σταματήσει για λίγο και η μονάδα μπορεί ξαφνικά να ωθηθεί μακριά από το αντικείμενο που χτυπήθηκε. Η αντίδραση μπορεί να είναι τόσο βίαιη ώστε να κάνει το χειριστή να χάσει τον έλεγχο της μονάδας. Η ανάκρουση του δίσκου κοπής μπορεί να συμβεί απροειδοποίητα, αν το μηχανήμα πάθει εμπλοκή, σβήσει ή κολλήσει. Αυτό είναι πιθανότερο να συμβεί σε περιοχές όπου δεν διακρίνεται καλά το υλικό που κόβει το μηχανήμα. Για την ευκολία και ασφάλεια κατά τις κοπές, προσεγγίστε τα αγριόχορτα που θα κοπούν με το θαμνοκοπτικό από τα δεξιά προς τα αριστερά. Στην περίπτωση που συναντήσετε απρόσμενα κάποιο αντικείμενο ή ξύλινο βλαστό, με αυτή την τακτική μπορεί να ελαχιστοποιηθεί η αντίδραση ανάκρουσης λεπίδας.

ΣΥΝΤΗΡΗΣΗ

⚠️ ΠΡΟΕΙΔΟΠΟΙΗΣΗ: Πριν τον έλεγχο, τον καθαρισμό ή τη συντήρηση της μονάδας, σταματήστε το μοτέρ, περιμένετε να σταματήσουν όλα τα κινούμενα εξαρτήματα και απομακρύνετε τη συστοιχία μπαταριών. Η μη τήρηση των οδηγιών μπορεί να οδηγήσει σε σοβαρό τραυματισμό ή υλικές ζημιές.

⚠️ ΠΡΟΕΙΔΟΠΟΙΗΣΗ: Όταν κάνετε συντήρηση του εργαλείου, χρησιμοποιείτε μόνο ίδια ανταλλακτικά. Η χρήση οποιωνδήποτε άλλων εξαρτημάτων μπορεί να προκαλέσει κίνδυνο ή υλικές ζημιές. Για να διασφαλίσετε την ασφάλεια και την αξιοπιστία, όλες οι επισκευές πρέπει να διεξάγονται από εξειδικευμένο τεχνικό του σέρβις.

ΓΕΝΙΚΗ ΣΥΝΤΗΡΗΣΗ

Αποφύγετε τη χρήση διαλυτών κατά τον καθαρισμό των πλαστικών εξαρτημάτων. Τα περισσότερα πλαστικά είναι ευπαθή στη χρήση διαφόρων τύπων διαλυτών του εμπορίου και καταστρέφονται από τη χρήση τους. Χρησιμοποιείτε καθαρά πανιά για την απομάκρυνση βρωμιάς, σκόνης, λαδιού, γράσου κλπ.

ΚΑΘΑΡΙΣΜΟΣ ΤΟΥ ΜΗΧΑΝΗΜΑΤΟΣ

- Μετά από κάθε χρήση της λεπίδας 3 οδοντώσεων/ κεφαλής χορτοκοπτικού, καθαρίζετε τα υπολείμματα, χώμα που έχει μπλοκάρει ή γρασίδι στη λεπίδα και το προστατευτικό χρησιμοποιώντας μια μαλακιά βούρτσα.

ΣΗΜΕΙΩΣΗ: Όταν το νήμα/η λεπίδα κοπής είναι στομωμένα, αναθέστε το τρόχισμα σε έναν εξειδικευμένο τεχνικό του σέρβις ή αντικαταστήστε με νέο νήμα/μια νέα λεπίδα κοπής εφόσον απαιτείται.

- Μετά από κάθε χρήση του θαμνοκοπτικού καθαρίζετε τη μονάδα κοπής χρησιμοποιώντας ένα νωπό πανί με ήπιο απορρυπαντικό.
- Μη χρησιμοποιήσετε κανένα δραστικό απορρυπαντικό πάνω στο πλαστικό περίβλημα ή τη λαβή. Αυτά μπορούν να καταστραφούν από ορισμένα αρωματικά έλαια, όπως πεύκο και λεμόνι, καθώς και από διαλύτες, όπως η κηροζίνη. Η υγρασία μπορεί επίσης να προκαλέσει κίνδυνο ηλεκτροπληξίας. Σκουπίζετε ενδεχόμενη υγρασία με ένα μαλακό στεγνό πανί.
- Χρησιμοποιείτε μια μικρή βούρτσα ή μια μικρή ηλεκτρική αναρροφητική σκούπα για να καθαρίζετε τις οπές αερισμού στο πίσω περίβλημα.

ΛΙΠΑΝΣΗ ΤΟΥ ΚΙΒΩΤΙΟΥ ΓΡΑΝΑΖΙΟΥ

Για βέλτιστη λειτουργία και μεγαλύτερη διάρκεια ζωής, λιπαίνετε το κιβώτιο γραναζιού με ειδικό λιπαντικό (4-5 g τη φορά) μετά από κάθε 50 ώρες λειτουργίας.

GR

Το ειδικό λιπαντικό πρέπει να πληροί τις παρακάτω προδιαγραφές.

1. Βαθμός διείδυσης κίνου DIN51818: NLGI-1
2. Λιπαντικό με βάση εστέρα.
3. Εξαιρετικές ιδιότητες εκκίνησης σε χαμηλή θερμοκρασία, ΕΡ, μηχανικής απόδοσης, αντοχής στην τριβή και οξειδωτικής σταθερότητας.
4. Αντοχή σε θερμοκρασίες λειτουργίας -40~180°C.

Αφαιρέστε την πρίζα της μπαταρίας και τη βίδα στεγανοποίησης. Λιπάνετε το κιβώτιο γραναζιού μέσω της οπής λίπανσης.

⚠ ΠΡΟΕΙΔΟΠΟΙΗΣΗ: Μην λιπαίνετε ενώ το μηχάνημα είναι συνδεδεμένο στην μπαταρία ή λειτουργεί.

ΑΠΟΘΗΚΕΥΣΗ ΤΟΥ ΜΗΧΑΝΗΜΑΤΟΣ

- Απομακρύνετε τη συστοιχία μπαταριών από το εργαλείο.
- Φοράτε ανθεκτικά γάντια για να καθαρίζετε το εργαλείο σχολαστικά.
- Τοποθετείτε τη θήκη λεπίδας επάνω στη λεπίδα 3 οδοντώσεων για μια ασφαλή αποθήκευση (Εικ. Ν).
- Αποθηκεύετε τη μονάδα σε έναν στεγνό, καλά αεριζόμενο χώρο, κλειδωμένο ή σε ψηλό σημείο, εκτός εμβέλειας παιδιών. Μην αποθηκεύετε το μηχάνημα επάνω ή δίπλα σε λιπάσματα, βενζίνη ή άλλες χημικές ουσίες.

ΣΗΜΕΙΩΣΗ: Μη χρησιμοποιείτε το θαμνοκοπτικό αν οι λεπίδες είναι στομωμένες ή έχουν υποστεί ζημιά. Το θαμνοκοπτικό μπορεί να υπερφορτωθεί και να μην κόβει καλά.

Προστασία του περιβάλλοντος



Οι ηλεκτρικές συσκευές δεν πρέπει να απορρίπτονται ως σύμμεικτα αστικά απορρίμματα. Χρησιμοποιήστε ξεχωριστές εγκαταστάσεις συλλογής απορριμμάτων.

Σύμφωνα με τον Ευρωπαϊκό νόμο 2012/19/ΕΕ, οι ηλεκτρικοί και οι ηλεκτρονικοί εξοπλισμοί που δεν χρησιμοποιούνται πλέον και σύμφωνα με τον Ευρωπαϊκό νόμο 2006/66/ΕΚ, οι ελαττωματικές ή χρησιμοποιημένες συστοιχίες μπαταριών/μπαταρίες πρέπει να συλλέγονται ξεχωριστά.

Εάν οι ηλεκτρικές συσκευές απορριφθούν στο ύπαιθρο ή σε χωματερές, τότε είναι πιθανό να διαρρεύσουν επικίνδυνες ουσίες στα υπόγεια ύδατα, με αποτέλεσμα να περάσουν στην τροφική αλυσίδα, προκαλώντας ζημιές στην υγεία και την φυσική σας κατάσταση.

ΑΝΤΙΜΕΤΩΠΙΣΗ ΠΡΟΒΛΗΜΑΤΩΝ

ΠΡΟΒΛΗΜΑ	ΑΙΤΙΑ	ΕΠΙΛΥΣΗ
Το εργαλείο δεν ξεκινά.	<ul style="list-style-type: none"> ■ Η μπαταρία δεν έχει συνδεθεί στο θαμνοκοπτικό ή δεν υπάρχει ηλεκτρική επαφή ανάμεσα στο θαμνοκοπτικό και την μπαταρία. ■ Η συστοιχία μπαταριών έχει εξαντληθεί. ■ Δεν μετακινήσατε το κουμπί ασφάλισης στη θέση «ON» πριν πατήσετε τους διακόπτες. 	<ul style="list-style-type: none"> ■ Συνδέστε ξανά το βύσμα της μπαταρίας στο θαμνοκοπτικό. ■ Φορτίστε την μπαταρία με τον προβλεπόμενο φορτιστή. ■ Πριν χρησιμοποιήσετε το χλοοκοπτικό, βεβαιωθείτε ότι το κουμπί ασφάλισης βρίσκεται στη θέση απασφάλισης.
Το εργαλείο σταμάτησε να λειτουργεί.	<ul style="list-style-type: none"> ■ Η συστοιχία μπαταριών ή το θαμνοκοπτικό είναι πολύ καυτά. ■ Το θαμνοκοπτικό έχει υπερφορτωθεί. ■ Η συστοιχία μπαταριών έχει αποσυνδεθεί από το εργαλείο. ■ Η φορητή μπαταρία έχει εξαντληθεί. 	<ul style="list-style-type: none"> ■ Αφήστε να κρυώσει η μπαταρία ή το θαμνοκοπτικό μέχρι να φτάσει σε κανονική θερμοκρασία. ■ Το μηχανήμα θα επανέλθει όταν θα μειωθεί το φορτίο. Για συνεχόμενη λειτουργία, μειώστε το φορτίο του μηχανήματος. ■ Επαναγκαταστήστε τη συστοιχία μπαταριών. ■ Φορτίστε την μπαταρία με τον προβλεπόμενο φορτιστή.
Υπερβολικοί κραδασμοί ή θόρυβος.	<ul style="list-style-type: none"> ■ Στεγνός μειωτήρας. ■ Μη ζυγισμένο νήμα κοπής. ■ Η λεπίδα με τα 3 δόντια έχει λυγίσει ή έχει υποστεί ζημιά. 	<ul style="list-style-type: none"> ■ Αφαιρέστε τη βίδα στεγανοποίησης και προσθέστε λιπαντικό λάδι. ■ Κτυπήστε ελαφρά την κεφαλή πρόσκρουσης στο έδαφος όταν χρησιμοποιείτε το χλοοκοπτικό. ■ Τοποθετήστε νέα λεπίδα.
Δεν απελευθερώνεται το νήμα κοπής.	<ul style="list-style-type: none"> ■ Έχει τελειώσει το νήμα κοπής στην κεφαλή του χλοοκοπτικού. ■ Το νήμα κοπής δεν έχει τοποθετηθεί σωστά. 	<ul style="list-style-type: none"> ■ Τοποθετήστε νέο νήμα κοπής στο θαμνοκοπτικό. ■ Αφαιρέστε το νήμα κοπής και επανατοποθετήστε το.

ΕΓΓΥΗΣΗ

ΠΟΛΙΤΙΚΗ ΕΓΓΥΗΣΗΣ EGO

Επισκεφθείτε την ιστοσελίδα egopowerplus.com για όλους τους όρους και τις προϋποθέσεις της πολιτικής εγγύησης EGO.

TÜM TALIMATLARI OKUYUN!



KULLANIM KILAVUZUNU OKUYUN

UYARI: Güvenliği ve güvenilirliği sağlamak için, tüm onarım işlemleri yetkili bir servis teknisyeni tarafından gerçekleştirilmelidir.

GÜVENLİK SEMBOLLERİ

Güvenlik sembollerinin amacı olası tehnelere dikkatinizi çekmektir. Güvenlik sembolleri ve yanlarındaki açıklamalar özel dikkat ve anlayış göstermenizi gerektirir. Uyarı sembolleri kendi başlarına herhangi bir tehlikeyi göstermez. Sundukları talimat ve uyarılar uygun kaza önleme önlemlerinin yerine geçmez.

UYARI: Bu aleti kullanmadan önce **"TEHLİKE," "UYARI"** ve **"DİKKAT"** gibi tüm güvenlik uyarı sembollerini içeren bu Kullanım Kılavuzu içindeki tüm güvenlik talimatlarını okuyup anladığınızdan emin olun. Aşağıdaki talimatların tamamına uyulmaması elektrik çarpması, yangın ve/veya ciddi kişisel yaralanma ile sonuçlanabilir.







SEMBOLÜN ANLAMI

GÜVENLİK UYARI SEMBOLÜ: TEHLİKE, UYARI veya DİKKAT sembolünün diğer semboller veya resimlerle birlikte kullanılabileceğini gösterir.

GÜVENLİK TALIMATLARI

Bu sayfada, bu ürün üzerinde görülebilecek güvenlik sembolleri gösterilmekte ve açıklanmaktadır. Makineyi monte etmeye ve kullanmaya başlamadan önce, makineye ilişkin tüm talimatları okuyup anlayın ve bu talimatlara uyun.

	Güvenlik Uyarısı	Potansiyel bir kişisel yaralanma tehlikesini gösterir.
	Kullanım Kılavuzunu Okuyun	Yaralanma riskini azaltmak için, kullanıcı bu ürünü kullanmadan önce kullanım kılavuzunu okuyup anlamalıdır.
	Koruyucu Gözlük Takın	Bu ürünü çalıştırırken daima göz koruması ya da yan siperleri olan koruyucu gözlük ve tam yüz maskesi kullanın.
	Kulak Koruması Takın	Kulaklarınızı korumak için daima kulak koruyucu (kulak tıkacı veya kulaklık) kullanın.
	Koruyucu Kask Takın	Başınızı korumak için onaylı bir güvenlik kaskı takın.
	Koruyucu Eldiven Takın	Bıçak veya bıçak muhafazasını tutarken eldiven takarak ellerinizi koruyun. Dayanıklı ve kaymaz eldivenler daha iyi bir tutuş sağlarken ellerinizi de korur.
	Koruyucu Ayakkabı Giyin	Bu cihazı kullanırken kaymaz koruyucu ayakkabılar giyin.
	Bıçağın kuvvetle itilmesine karşı dikkatli olun	Operatörü bıçağın kuvvetle itilme tehlikesine karşı uyarın.

	Sekmelere Karşı Üçüncü Şahısları Uzak Tutun	Fırlayan cisimler sekebilir ve kişisel yaralanma veya mal hasarına yol açabilir. Çalı kesici kullanılırken üçüncü şahısların ve evcil hayvanların cihazdan uzakta durduklarından emin olun.
	Üçüncü Şahısları Uzak Tutun	Kesim makinesi kullanılırken üçüncü şahısların ve evcil hayvanların en az 15m uzakta olduklarından emin olun.
	Yuvarlak bıçak kullanılamaz	Yuvarlak kesim bıçağı takmayın.
	Yağmura maruz bırakmayın	Bu ürünü yağmur altında kullanmayın veya yağmur yağarken dışarıda bırakmayın.
	CE	Bu ürün, yürürlükteki AB yönetmeliklerine uygundur.
	WEEE	Atık elektrikli ürünler, evsel atıklar ile birlikte imha edilmemelidir. Atık ürünler yetkili bir geri dönüşüm merkezine teslim edilmelidir.
	Gürültü	Garanti edilen ses gücü seviyesi. Avrupa Birliği Yönetmeliği'ne göre çevre gürültü emisyonu.
V	Volt	Voltaj
	Doğru Akım	Akım türü ve özelliği
n ₀	Yüksüz Hız	Yüksüz dönüş hızı
min ¹	Dakika Başına	Dakika başına dönüş

ELEKTRİKLİ ALETLER İÇİN GENEL GÜVENLİK UYARILARI

⚠ UYARI: Bu elektrikli aletle birlikte verilen tüm güvenlik uyarılarını, talimatları, resimli açıklamaları ve teknik özellikleri okuyun. Aşağıdaki talimatların tamamına uyulmaması elektrik çarpması, yangın ve/veya ciddi yaralanma ile sonuçlanabilir.

Tüm uyarı ve talimatları gelecekte başvuru amacıyla muhafaza edin.

Uyarılarda geçen "elektrikli alet" terimi ile elektrik prizinden beslenen (kablolu) elektrikli alet veya şarjlı (kablesuz) elektrikli alet kastedilmektedir.

ÇALIŞMA ALANI GÜVENLİĞİ

- Çalışma alanını temiz tutun ve yeterli aydınlatma sağlayın. Karışık veya karanlık alanlar kazalara yol açar.
- Elektrikli aletleri yanıcı sıvı, gaz veya toz içeren patlayıcı ortamlarda çalıştırmayın. Elektrikli aletten çıkan kıvılcıklar toz veya gazları tutuşturabilir.
- Çalışırken çocukları ve üçüncü şahısları elektrikli aletten uzak tutun. Dikkatinizin dağılması kontrolü kaybetmenize neden olabilir.

KİŞİSEL GÜVENLİK

- Elektrikli aletleri kullanırken daima dikkatli olun, yaptığınız işe yoğunlaşın ve sağduyulu davranın. Yorgunken, uyuşturucu, alkol veya ilaçlı bir tedavi etkisi altındayken elektrikli aleti kullanmayın. Elektrikli aletleri kullanırken bir anlık dikkatsizlik ciddi kişisel yaralanmayla sonuçlanabilir.
- Kişisel koruyucu ekipman kullanın. Daima koruyucu gözlük takın. Koşullara uygun toz maskesi, kaymaz emniyet ayakkabıları, kask veya işitme koruması vb. koruyucu ekipman kullanılması kişisel yaralanmaları azaltır.
- Yanlışlıkla çalıştırmaktan kaçının. Aleti güç kaynağına ve/veya pil takımına bağlamadan, havaya kaldırmadan veya taşımadan önce, açma kapama düğmesinin kapalı olduğundan emin olun. Aleti, parmağınızın açma kapama düğmesi üzerinde dururken taşımak veya alet açırken fişi prize takmak kazalara davetیه çıkarır.
- Elektrikli aleti çalıştırmadan önce, herhangi bir alyen veya anahtar varsa çıkarın. Elektrikli aletin döner parçalarına takılı kalmış bir alyen veya anahtar kişisel yaralanmalara neden olabilir.

- **Dengesiz bir duruşla çalışma yapmayın.** Çalışma süresince ayaklarınızı sağlam basın ve dengeyi koruyun. Böyle yapılması, beklenmedik durumlarda elektrikli aletin daha iyi kontrol edilmesini sağlar.
- **Uygun bir şekilde giyinin.** Bol giysiler giymeyin veya takı takmayın. Saçlarınızı, elbiselerinizi ve eldivenlerinizi hareketli parçalardan uzak tutun. Bol giysiler, takılar veya uzun saçlar aletin hareketli parçalarına takılabilir.
- **Toz toplayıcı cihaz bağlantıları ve toplama tesisleri olması durumunda, bu bağlantıların düzgün yapılmış ve kullanılıyor olduğundan emin olun.** Toz tutucu cihazların kullanımı tozdan kaynaklanabilecek tehlikeleri azaltabilir.
- **Aletlerin sık kullanılmasından kaynaklanan aşınalığın sizin boş vermenize ve aletin güvenlik prensiplerini görmezden gelmenize neden olmasına izin vermeyin.** Dikkatsiz bir hareket, saniyenin binde birindeki bir sürede ağır yaralanmalara neden olabilir.

ELEKTRİKLİ ALET KULLANIMI VE BAKIMI

- **Elektrikli aleti zorlamayın.** Yaptığınız işe uygun elektrikli aleti kullanın. Doğru elektrikli alet, tasarımına uygun değerlerde kullanıldığında daha iyi ve daha güvenli çalışacaktır.
- **Açma kapama düğmesi çalışmıyorsa elektrikli aleti kullanmayın.** Açma kapama düğmesi ile kontrol edilemeyen bir elektrikli alet tehlikelidir ve onarılması gerekir.
- **Çalıştırılmayan elektrikli aletleri çocuklardan uzak tutun ve elektrikli aletin kullanımına veya bu talimatlara aşına olmayan kimselerin elektrikli aleti çalıştırmalarına izin vermeyin.** Elektrikli aletler eğitimsiz kullanıcıların elinde tehlikelidir.
- **Elektrikli aletlere ve aksesuarlara bakım yapın.** Hareketli parçaların kusursuz olarak işlev görüp görmediğini veya sıkışıp sıkışmadığını, parçaların hasarlı olup olmadığını ve elektrikli aletin çalışmasını etkileyebilecek diğer tüm koşulları kontrol edin. Elektrikli alet hasarlı ise, kullanmadan önce onarılmasını sağlayın. Kazaların çoğu, elektrikli alet bakımının yeterli şekilde yapılmasından kaynaklanır.
- **Kesici aletleri keskin ve temiz tutun.** Keskin kesim kenarlarına sahip, bakımı yapılmış kesim aletleri daha az sorun çıkarır ve kontrolü kolaydır.
- **Elektrikli aleti, aksesuarlarını ve alet uçlarını vb. çalışma şartlarını ve yapılacak işi dikkate alarak bu talimatlara uygun şekilde kullanın.** Elektrikli aletin kullanım amacı dışındaki işlerde kullanılması tehlikeli durumlara neden olabilir.

- **Tutma saplarını ve kavrama yüzeyini kuru, temiz, bezin ve yağdan uzak tutun.** Kaygan saplar ve kavrama yüzeyleri, aletin beklenmeyen durumlarda güvenli bir şekilde tutulmasına ve kontrol edilmesine izin vermez.
- **Kabloları, aletin çalışma alanından uzak tutun.** Çalışma sırasında kablolar gizlenmiş olabilir ve alet tarafından yanlışlıkla hasar görebilirler.

PİLLE ÇALIŞAN ALETLERİNİN KULLANIMI VE BAKIMI

- **Sadece üretici tarafından belirtilen şarj cihazı ile şarj edin.** Bir pil takımı için uygun olan şarj cihazı, başka bir pil takımı ile kullanıldığında yangın riski oluşturabilir.
- **Elektrikli aletleri sadece özel olarak üretilmiş pil paketleri ile kullanın.** Başka pil paketlerinin kullanımı yaralanma ve yangın tehlikesi oluşturabilir.
- **Pil paketinin kullanımında olmadıkları durumlarda pil takımını ataş, bozuk para, anahtar, çivi, vida veya pil kutupları arasında kısa devre yapabilecek diğer metal nesnelere uzak tutun.** Pil kutuplarının kısa devre edilmesi yangın veya yanıklara neden olabilir.
- **Kötü şartlar altında pilden sıvı akışı olabilir; sıvı ile temas etmekten kaçının.** Yanlışlıkla temas edilirse, etkilenen bölgeyi su ile yıkayın. Sıvı göze temas ederse, ayrıca tıbbi yardım alın. Pilden akan sıvı tahris veya yanıklara neden olabilir.
- **Pil takımını veya aleti hasarlı veya üzerinde değişiklik yapılmış şekilde kullanmayın.** Hasarlı veya üzerinde değişiklik yapılmış pil takımları yangın, patlama veya yaralanma riskine neden olacak şekilde beklenmeyen davranışlar gösterebilir.
- **Pil takımını veya aleti ateşe veya aşırı sıcaklıklara maruz bırakmayın.** Ateşe veya 100°C'nin üzerindeki sıcaklıklara maruz kalması patlamaya neden olabilir.
- **Tüm şarj talimatlarına uyun ve pil takımını veya aleti talimatlarda belirtilen sıcaklık aralığının dışındaki sıcaklıklarda şarj etmeyin.** Hatalı veya belirtilen sıcaklık aralığının dışındaki sıcaklıklarda şarj etmek, pil takımına zarar verebilir ve yangın riskini artırır.

SERVİS

- **Elektrikli aletinizin bakımını, sadece orijinal yedek parça kullanan uzman bir tamirciye yaptırın.** Böyle yapılması, elektrikli alet güvenliğinin korunmasını sağlayacaktır.
- **Asla hasarlı pil paketlerine bakım-onarım yapmayın.** Pil paketlerinin bakımı sadece üretici veya yetkili servisler tarafından yapılmalıdır.

⚠ UYARI: Bu elektrikli aletle birlikte verilen tüm güvenlik uyarılarını, talimatları, resimli açıklamaları ve teknik özellikleri okuyun. Aşağıdaki talimatların tamamına uyulmaması elektrik çarpması, yangın ve/veya ciddi yaralanma ile sonuçlanabilir. Tüm uyarı ve talimatları gelecekte başvuru amacıyla muhafaza edin.

Tüm uyarı ve talimatları gelecekte başvuru amacıyla muhafaza edin.

EĞİTİM

- Talimatları dikkatle okuyun. Cihazın kumandalarını ve uygun kullanım şeklini öğrenin.
- Kullanım talimatları hakkında yeterli bilgiye sahip olmayan kişilerin veya çocukların cihazı kullanmasına asla izin vermeyin. Yerel yönetmelikler kullanıcının yaşını kısıtlayabilir.
- Operatör veya kullanıcının, diğer kişilerin veya eşyaların başına gelebilecek yaralanma veya hasarlardan sorumlu olduğunu unutmayın.

HAZIRLIK

- Makineyi asla yakınızdaki başkaları, özellikle de çocuklar veya evcil hayvanlar varken kullanmayın.
- Cihazı çalıştırırken daima göz koruması ve sağlam ayakkabı kullanın.
- Makine ile çevredeki insanlar arasında en az 15 m mesafe olmalıdır.
- Makineyi asla operatör hasta veya alkol veya diğer uyuşturucuların etkisi altındayken çalıştırmayın.

ÇALIŞMA

- Makineyi sadece gün ışığında veya iyi suni aydınlatma altında kullanın.
- Makineyi asla hasarlı koruyucu donanımla veya koruyucu donanım takılı değilken kullanmayın.
- Motoru sadece el ve ayaklar kesim araçlarından uzakta olduğunda çalıştırın.
- Makineyi daima güç kaynağından ayırın (örn. aküyü çıkarın).
 - makineyi gözetimsiz bıraktığınızda;
 - bir tıkanıklığı gidermeden önce;
 - makineyi kontrol etmeden, temizlemeye veya makine üzerinde çalışmaya başlamadan önce;
 - yabancı bir cisme çarptıktan sonra;
 - makine anormal bir sarsıntı gösterdiğinde.
- Kesme aletinden ellerde ve ayaklarda oluşabilecek yaralanmalara karşı özen gösterin.

- Havalandırma boşluklarında artık olmadığından emin olun.

BAKIM VE SAKLAMA

- Herhangi bir bakım veya temizlik işlemi gerçekleştirmeden önce, makinenin fişini prizden çekin (veya aküyü çıkartın).
- Sadece üretici tarafından önerilen yedek parça ve aksesuarları kullanın.
- Makineyi düzenli olarak kontrol edin ve bakımını yapın. Makinenin sadece yetkili bir uzman tarafından tamir edilmesini sağlayın.
- Kullanmadığınız zaman, makineyi çocukların ulaşamayacağı bir yerde saklayın.

DİĞER GÜVENLİK UYARILARI

- **Tehlikeli ortamlardan kaçının** – Cihazları nemli veya ıslak yerlerde kullanmayın.
- **Koruyucu donanımı yerinde ve çalışır durumda tutun.**
- **Ellerinizi ve ayaklarınızı kesim alanından uzak tutun.**
- **Yaralanma riskini azaltmak için, asla merdiven üzerinde ya da diğer herhangi bir güvenli olmayan destek üzerinde çalışmayın. Asla kesim ünitesini bel yüksekliğinin üzerinde tutmayın.**
- **Çalışma sırasında kesim ünitesini kısa aralıklarla düzenli olarak veya kesim işlevinde gözle görülür bir değişim varsa derhal kontrol edin.**
- **En iyi sonuçlar için akü, sıcaklığı 5°C'nin üzerinde ve 40°C'nin altında olduğu bir ortamda şarj edilmelidir. Açık havada veya araç içinde saklamayın.**
- **Çalışırken yanınıza yaklaşan kimselerin olması durumunda, motoru ve kesim ünitesini durdurun.**
- **Operatörü bıçağın kuvvetle itilme tehlikesine karşı uyarın (sadece 3 dişli bıçak ile kullanımda).**
 - Bıçağın kuvvetle itilmesi, döner bıçağın hemen kesemediği bir nesneyle temas etmesi durumunda meydana gelebilir.
 - Bıçağın kuvvetle itilmesi, cihazın ve/veya operatörün herhangi bir yönde itilerek cihaz kontrolünün kaybedilebileceği şiddette olabilir.
 - Bıçak takılır, durur veya dönmesi engellenirse uyarı olmaksızın bıçak kuvvetle itilebilir.
 - Bıçağın kuvvetle itilmesi olayı, kesilen malzemeyi görmenin zor olduğu bölgelerde daha çok meydana gelebilir.

- Gerekli tüm parçaları düzgün bir şekilde monte etmeden makineye herhangi bir bıçak takmayın. Uygun parçaların kullanılmaması, bıçağın çıkarak fırlamasına ve kullanıcı ve/veya üçüncü şahısların ciddi şekilde yaralanmasına neden olabilir. Kıvrılmış, bükülmüş, çatlamış, kırılmış veya herhangi bir şekilde hasar görmüş bıçakları atın. Keskin bir bıçak kullanın. Kır bir bıçağın takılıp kuvvetle itilme olasılığı daha fazladır (sadece 3 dişli bıçak ile kullanımda).
- Boşta dönen bir bıçak/misina, motor durdurulduktan veya tetik bırakıldıktan sonra da dönmeye devam ettiğinden yaralanmalara neden olabilir. Bıçak/misina tamamen duruncaya kadar cihazın kontrolünü bırakmayın.
- Sadece aşağıda listelenen EGO akü ve şarj cihazlarını kullanın:



AKÜ PAKETİ	ŞARJ CİHAZI
BAX1500	CHX5500E

Pille çalışan aletlerin elektrik prizine takılmalarına gerek yoktur; bu nedenle bu tür aletler daima çalışmaya hazır durumdadır. Alet kullanılmadığı zaman dahi oluşabilecek muhtemel tehlikelere karşı dikkatli olun. Bakım veya onarım işlemleri sırasında dikkatli olun.

- Hortumla yıkamayın; motor ve elektrik bağlantılarına su kaçırılmaya dikkat edin.
- Bu kılavuzda yer almayan durumlar meydana gelirse, dikkatli ve sağduyulu davranın. Yardım için EGO Müşteri Hizmetleri Merkeziyle irtibata geçin.

BU TALİMATLARI SAKLAYIN!

TEKNİK ÖZELLİKLER

Kesici ünite	Kesim başlığı	3-dişli metal bıçak
Voltaj	56V 	56V 
Yüksüz (boşta) hız	4000-5800 /dak.	4000-5800 /dak.
Tavsiye Edilen Çalışma Sıcaklığı:	0°C-40°C	
Tavsiye Edilen Depolama Sıcaklığı:	-20°C-70°C	
Kesim Misinası Türü	2,4mm	/
Kesim bıçağı	/	ABB1203
Kesim Genişliği	38cm	30cm

Ağırlık	6,8kg	6,46kg	
Ölçülen ses gücü düzeyi L_{WA}	94,2dB(A) K=1,8dB(A)	96,3dB(A) K=2,1dB(A)	
Operatör konumundaki ses gücü düzeyi L_{PA}	81,9dB(A) K=2,5dB(A)	83,4dB(A) K=4,1dB(A)	
Garanti edilen ses gücü düzeyi L_{WA} (2000/14/AT uyarınca)	96dB(A)	98dB(A)	
Titreşim a_n	Sol tutma sapı	1,9m/s ² K=1,5m/s ²	1,9m/s ² K=1,5m/s ²
	Sağ tutma sapı	1,5m/s ² K=1,5m/s ²	1,3m/s ² K=1,5m/s ²

- Bildirilen toplam titreşim değeri standart test yöntemine uygun olarak ölçülmüştür ve bir cihazı diğer bir cihaz ile karşılaştırmak için kullanılabilir.
- Bildirilen toplam titreşim değeri ayrıca ön maruz kalma değerlendirmesinde de kullanılabilir.

UYARI: Elektrikli aletin gerçek kullanımını sırasında meydana gelen titreşim emisyonu aletin kullanım şekline bağlı olarak bildirilen değerden farklı olabilir; Operatörü korumak için, kullanıcı gerçek kullanım koşullarında eldiven ve kulak koruması takmalıdır.

AMBALAJ LİSTESİ

PARÇA ADI	MİKTAR
Çalı Tırpanı	1
3-dişli bıçak ve kılıfı	1
Koruyucu Donanım	1
Somun	1
Dış Flaş	1
Alyen Anahtar	1
Çok İşlevli Anahtar	1
Kalça pedi	1
Kullanma Kılavuzu	1

AÇIKLAMA

ÇALI TIRPANINIZI TANIYIN (Şek. A)

1. Kesim ipi
2. Koruyucu donanım
3. Mil
4. Tetikleyici
5. Kilitleme düğmesi
6. Kelebek civata
7. Kanca
8. Priz
9. Koruyucu plaka
10. Bisiklet kolu
11. Conta vidası
12. Mil kilitleme deliği
13. Misina kesim bıçağı
14. Koruyucu aksesuar
15. 3-dişli bıçak
16. Bıçak kılıfı
17. Dış Flaş
18. Somun
19. Çok işlevli anahtar
20. Alyen Anahtar
- 21*. Kalça pedi (Ayrı satılır)

UYARI: Aleti asla koruyucu düzgün şekilde takılı değilken kullanmayın. Koruyucu, kullanıcıyı korumak için daima alete takılı durumda olmalıdır.

UYARI: Alet bir kesim başlığı ile donatıldığında, misinalı koruma donanımı üzerine bir koruyucu monte edilmelidir. Böyle yapılmaması, aşırı uzun kesim ipine ve motorun aşırı yüklenmesine neden olur. Kesim başlığını asla muhafazasız kullanmayın.

MONTAJ

UYARI: Hasarlı veya eksik parça varsa, bu parçalar değiştirilinceye kadar çalı tırpanını çalıştırmayın. Çalı tırpanının hasarlı veya eksik parçalar ile kullanılması ciddi kişisel yaralanmalara yol açabilir.

UYARI: Çalı tırpanı üzerinde değişiklik yapmaya veya bu ürünle kullanılması önerilmeyen aksesuarlar oluşturmaya çalışmayın. Bu tür değişiklikler veya modifikasyonlar hatalı kullanımdır ve ciddi kişisel yaralanmalara neden olabilen tehlikeli durumlara neden olabilir.

UYARI: Koruyucuyu takarken / çıkarırken veya 3 dişli bıçak/kesim bıçağı üzerinde herhangi bir bakım işlemi yaparken daima koruyucu eldivenler giyin. Koruyucu üzerindeki bıçağı / 3 dişli bıçağı dikkat edin ve ellerinizi bıçak yaralanmalarından koruyun.

UYARI: Parçaları monte ederken, ayar yaparken, temizlikten önce ve ürün kullanımında değilken ciddi kişisel yaralanmalara neden olabilen yanlışlıkla çalışmayı önlemek için, daima pil takımını aletten çıkarın.

UYARI: Aleti asla koruyucu ve bisiklet kolu sıkıca takılı değilken kullanmayın. Aksi takdirde, ciddi kişisel yaralanmalar meydana gelebilir.

BİSİKLET KOLUNUN MONTAJI VE AYARLANMASI

Çalı tırpanı Şek. B'de gösterildiği gibi muhafaza edilir. İlk olarak, bağlantı noktasındaki kelebek civatayı gevşetin ve ardından bisiklet kolunu mil etrafında 180° çevirerek kaldırın (Şek. C), çarpma başlığına doğru bakması için saat yönünün tersine 90° çevirin (Şek. D). Son olarak, rahat bir çalışma konumuna ulaşıncaya kadar ileri-geri hareket ettirin ve civatayı sıkın.

DİKKAT: Makine sadece bisiklet kolu mile dik olarak bağlı iken çalıştırılabilir.

KORUYUCUNUN TAKILMASI

Koruyucu üzerindeki iki adet vidayı gevşetin ve sökün (Şek. E), koruyucu montaj deliklerini cihaz üzerindeki montaj delikleriyle hizalayın ve ardından koruyucuyu mil tabanına iki vida ve iki yaylı rondela ile sabitleyin (Şek. F).

UYARI: Koruyucu iç yüzeyinin kesim başlığına doğru baktığından emin olun (Şek. F ve G).

UYARI: Çalı budama makinesi bir kesim başlığı ile donatıldığında, koruma aksesuarı üzerine bir koruyucu monte edilmelidir. Böyle yapılmaması, aşırı uzun kesim ipine ve motorun aşırı yüklenmesine neden olabilir.

KESİM BAŞLIĞINI 3 DİŞLİ BİÇAKLA DEĞİŞTİRME

Kesim başlığını oluşturan parçalar Şek. G'de açık olarak gösterilmiştir. Kesim başlığını sökün ve 3 dişli bıçağı budama makinesine monte edin.

1. Makara tutucu üzerindeki açma tırnaklarına bastırın ve makara tutucuyu çekerek çıkarın (Şek. H1 ve H2).
2. Üst gövde tertibatını çevirerek flaş içindeki yuvayı, dişli kutusundaki mil kilitleme deliğiyle aynı hizaya getirin ve deliğe bir dengeleme çubuğu yerleştirin (Şek. H3).
3. Lokma anahtar saat yönünde çevirerek somunu ve üst gövde tertibatını çıkarın (Şek. H4).

- Üç civata ve pulu gevşeterek koruyucu donanımı çıkarın (Şek. H5).
- Bıçak bir kılıf ile teslim edilir. Bıçağı çalı tırpanına monte etmeden önce kelepçeli tel, kılıf üzerindeki kancadan alınarak kılıf çıkarılmalıdır (Şek. I1).

Şek. G ve I1 parça açıklaması aşağıdaki gibidir:

G-1	İç Flaş	G-6	Kesim
G-2	Flaş Kapağı	G-7	Makara Tutucu
G-3	Üst Muhafaza ASSY	G-8	Alt Muhafaza ASSY
G-4	Somun	I-1	Kelepçeli Tel
G-5	Yay	I-2	Kanca

UYARI: Yaralanmalara karşı korunmak için, 3 dişli bıçakla yapılan herhangi bir işlemde önce eldiven giymeniz gerekir.

- İç flaş ve flaş kapağını yerine monte edin (Şek. I2).
- Bıçak yüzeyinin iç flaş çıkıntısının yüzeyi ile aynı hizada olmasını sağlayarak bıçağı motor miline monte edin. Dış flaş ve somunu monte edin (Şek. I3). Somunu SAAT YÖNÜNÜN TERSİ yönde elle sıkın.
- Dişli kutusunu destek için sağlam bir yüzey üzerine yerleştirin. Bir elinizle çalı tırpanı milini, diğer elinizle çok işlevli anahtarı tutarak dış flaş üzerinde yer alan ok simgesi yönünde somunu sıkın (Şek. I4).

KESİM BAŞLIĞINA 3-DİŞLİ BİÇAĞIN TAKILMASI

3-dişli bıçak donanımı Şek. J1'de gösterilmiştir. Ardından 3-dişli bıçağı sökün ve kesim başlığını budama makinesine monte edin.

- Bıçağı çevirerek flaş içindeki yarığı, dişli kutusundaki mil kilitleme deliğiyle aynı hizaya getirin ve deliğe bir dengeleyici çubuk yerleştirin.
- Dişli kutusunu destek için sağlam bir yüzey üzerine yerleştirin. Bir elinizle budama makinesi milini tutarken diğer elinizle çok işlevli anahtarı tutun ve somunu saat yönünde çevirerek gevşetin.
- Somunu, dış flaşı, bıçağı, iç flaş kapağını ve iç flaş çalı budama makinesinden çıkarın (Şek. J2).

Şek. J1, J3 ve J7 parça açıklaması aşağıdaki gibidir:

J-1	Mil	J-6	Somun
J-2	İç Flaş	J-7	Flaş içindeki yarık
J-3	Flaş Kapağı	J-8	Yay
J-4	3-dişli Bıçak	J-9	Çentik
J-5	Dış Flaş	J-10	Delik

DIKKAT: 3-dişli bıçak kullanılmadığında, kişisel yaralanmaları önlemek için, bıçağı kılıfına yerleştirin.

- Üç vida ve pul ile koruyucu donanımı çalı budama makinesine monte edin.
- Alt gövdeyi dişli kutusu üzerine monte ederek somunu sıkın ve yayı yerine yerleştirin (Şek. J3).
- Bıçme ipini katlayın ve Şek. J4'te gösterdiği gibi makaraya sarın. Ardından ipin uçlarını makara üzerindeki iki karşılıklı çentiğe yerleştirin (Şek. J5) ve çentikler ile tutucu deliklerini hizalayarak makarayı tutucuya yerleştirin (Şek. J7). Son olarak, tutucu yarıkları ile makara tabanındaki tırnakları hizalayın ve tutucuyu düz bir şekilde aşağıya doğru bastırarak yerine oturmasını sağlayın (Şek. J6).

DIKKAT: İpin belirtilen yönde sarılmaması, kesim başlığının doğru çalışmamasına neden olur.

ALIŞTIRMA

⚠ UYARI: Ürüne aşına olmanız sizi dikkatsiz yapmasın. İkinci dereceden bir dikkatsizliğin ciddi yaralanmalara neden olmak için yeterli olduğunu unutmayın.

⚠ UYARI: Daima göz koruması ve kulak koruması kullanın. Böyle yapılmaması sonucu gözlerinize fırlayan nesnelere ciddi kişisel yaralanmalara neden olabilir.

⚠ UYARI: Bu ürünün üreticisi tarafından önerilmeyen ek parça veya aksesuarları kullanmayın. Önerilmeyen parça veya aksesuarların kullanılması ciddi kişisel yaralanmalara neden olabilir.

ÇALI BUDAMA MAKİNESİNİN TUTULMASI

Pil takımını budama makinesine takmadan önce, BAX1500 ve AHP1500 kullanım kılavuzunda anlatılan şekilde pil takımını çantasını takın ve kalça pedini pil takımını kayış takımına monte edin.

Kancayı montaj deliğine bağlayarak çalı budama makinesini kalça pedine monte edin (Şek. K). Mil üzerinde 8 adet delik bulunur, rahat bir çalışma sağlayacak uygun deliği seçin.

Çalı tırpanını her iki elinizle, vücudunuzun sağ tarafında tutun. Kesim başlığı veya bıçak, kullanıcının eğilmesine gerek kalmayacak şekilde uygun bir kesim mesafesinde ve yere paralel olmalıdır.

Çalı budama makinesi iki şekilde çıkarılabilir: Göğüs ve bel kemeri tokalarını açın (Şek. L1) veya kalça pedinin kancasına bastırarak mil üzerindeki montaj deliğinden çıkartın.

⚠ UYARI: Acil bir durumda, çalı budama makinesini çıkarmak için kullanılacak hızlı yöntem göğüs ve bel kemeri tokalarının açılması olacaktır.

⚠ UYARI: PİL takımı ile birlikte tek omuz kayışı ile çift omuz kayışı aynı anda kullanılmamalıdır.

Pil Takımını Takmak için (Şek.L2)

Fiş üzerindeki ▲ simgesi ile budama makinesi üzerindeki ▲ simgesini hizalayın. Fişi makine soketine takın ve yeşil conta soketin içinde tamamen kayboluncaya kadar itin.

Sökme

Pil kablosunu montaj olduğundan çıkarın ve fişi budama makinesinden çekip çıkarın.

ÇALI TIRPANINI ÇALIŞTIRMA/DURDURMA

Çalıştırmak için

Kilitleme düğmesini "ON" (AÇIK) konumuna getirin (Şek. M). Küçük tetiği yukarı doğru itin ve ardından tetik düğmesine basarak budama makinesini çalıştırın. Tetiğe basma düzeyindeki farklar kesim ünitesinin farklı dönüş hızlarında dönmelerini sağlar.

Şek. L1 ve M parça açıklaması aşağıdaki gibidir:

L-1	Göğüs Kemeri Tokası	M-1	Kilitleme Düğmesi
L-2	Bel Kemeri Tokası	M-2	Küçük Tetik
L-3	Kanca	M-3	Tetik Düğmesi

Durdurmak için

Tetik düğmesini bırakın ve kilitleme düğmesini tekrar "OFF" (KAPALI) konuma getirin.

⚠ UYARI: Mola verdiğinizde ve işiniz bittikten sonra daima pil paketini makeden çıkarın.

ÇALI BUDAMA MAKİNESİNİN KULLANIMI

⚠ UYARI: Çalı budama makinesini kullanırken yaralanma riskini azaltmak için uygun şekilde giyinin. Bol giysiler giymeyin veya takı takmayın. Göz ve kulak/işitme koruması kullanın. Dayanıklı uzun pantolon, eldiven ve bot giyin. Kısa pantolon, sandalet giymeyin veya çıplak ayakla çalışmayın. Çalışmaya başlamadan önce, çevrenize bakarak çalışma alanında üçüncü şahıslar, hayvanlar veya boşta duran nesnelere olmadığınızdan emin olun. Üçüncü şahısların en az 15 metre uzakta olduğundan emin olun. Ardından göz koruyucunuzu, giysilerinizin uygun olduğunu ve yere dengeli/sağlam bastığınızı kontrol edin.

Her kullanımdan önce hasarlı/aşınmış parça olup olmadığını kontrol edin. Kesim başlığını, 3 dişli bıçağı, koruyucuyu, koruyucu aksesuarını ve bisiklet tipi tutma kolunu kontrol ederek çatlak, kıvrılmış, eğik veya hasarlı parçalar varsa değiştirin. Koruyucu aksesuarının kenarındaki misina kesim bıçağı zamanla körelebilir. Bu bıçağı düzenli olarak bir eğe ile bilemeniz veya yenisiyle değiştirmeniz önerilir.

Her kullanımdan sonra, çalı tırpanını temizleyin

KESİM BAŞLIĞI KULLANIMI

Kesim ipi uzunluğunun ayarlanması

Kesim başlığı operatörün motoru durdurmaya gerek kalmadan kesim ipini salmasına olanak sağlar. İp aşırını veya yıpranırsa, tırpan çalışır durumdayken çarpma düğmesini hafifçe yere vurarak biraz daha ip salınabilir.

UYARI: Kesim ipi çok kısa olursa misinanın salınması daha zor olur.

⚠ UYARI: Misina kesim bıçağı donanımını çıkarmayın veya üzerinde değişiklik yapmayın. Aşırı uzun kesim ipi motorun aşırı ısınmasına neden olabilir ve ciddi kişisel yaralanmalara yol açabilir.

Kesim ipinin değiştirilmesi

⚠ UYARI: Asla metal takviyeli misina, tel, ip, vb. malzeme kullanmayın. Bunlar koparak tehlikeli biçimde fırlatılabilir.

Makara tutucu üzerindeki açma tırnaklarını bastırın ve makara tutucuyu dışa doğru çekin (Şek. H1 ve H2). "KESİM BAŞLIĞINA 3-DİŞLİ BIÇAĞIN TAKILMASI" bölümündeki 6. adımı izleyerek budama makinesine yeni bir kesim ipi takın.

3-Dişli Bıçağın Kullanımı

⚠ UYARI: Yabani bodur çalı ve makileri kesmek için, 3 dişli döner bıçağı çalıların üzerine indirerek doğrama etkisi elde edin. Çalı kesiciyi zemin seviyesinde normal tirpan gibi (sağa ve sola doğru süpürme hareketi ile) kullanın. Kesim ünitesini bel yüksekliğinin üzerinde tutarak kullanmayın.

⚠ UYARI: Kesim ünitesi yerden ne kadar yüksek tutulursa, yanal olarak fırlayan kesim parçalarından yaralanma riski de o kadar artar.

⚠ UYARI: 2 cm'ye kadar çapa sahip genç ağaç/çalıları veya diğer ağaçsı bitkileri keserken bıçağın kuvvetle itilmesini önlemek için bıçağın sol tarafını kullanın. Bıçak sıkışabileceği veya çalı kesiciyi ileri fırlatabileceği için daha büyük çapa sahip ağaçsı bitkileri kesmeye çalışmayın. Aksi takdirde bıçak veya çalı kesici hasar görebilir veya çalı kesici kontrolü kaybedilerek kişisel yaralanmalar meydana gelebilir.

⚠ UYARI: Bıçağın hatalı kullanımı çatlamasına, kırılmasına veya parçalanmasına neden olabilir. Fırlayan parçalar operatörü veya üçüncü şahısları ciddi şekilde yaralayabilir. Kişisel yaralanma riskini azaltmak için, aşağıdaki önlemleri almanız önemlidir:

- Taş, kaya veya metal parçalar gibi sert veya katı yabancı nesnelere temastan kaçının.
- Asla 2 cm'den daha büyük kök çapına sahip odun veya çalıları kesmeyin.
- Düzenli ve kısa aralıklarla bıçakta hasar izi olup olmadığını kontrol edin. Hasarlı bir bıçakla çalışmaya devam etmeyin.
- Bıçağı düzenli olarak bileyin (belirgin bir şekilde körelendiğinde) ve gerekirse balans ayarını yaptırın (uzman bir servis teknisyeni tarafından gerçekleştirilir).

BİÇAĞIN KUVVETLE İTİLMESİ

3 dişli bıçağı bu cihazla birlikte kullanırken çok dikkatli olun. Bıçağın kuvvetle itilmesi, döner bıçak tarafından kesilmeyen herhangi bir şeyle temas durumunda ortaya çıkabilecek bir reaksiyondur. Bu temas, bıçağın ani olarak durmasına ve cihazın çarptığı nesneden ani olarak uzağa "itilmesine" neden olabilir. Bu reaksiyon, operatörün cihaz üzerindeki kontrolünü kaybetmesine neden olacak şiddette olabilir. Bıçak takılır, durur veya dönmeye engellenirse uyarı olmaksızın kuvvetle itilebilir. Bu olay, kesilen çalıları görmenin zor olduğu bölgelerde daha çok olabilir. Kolay ve güvenli bir kesim için, çalı kesiciyle kesilen yabancı otlara sağdan sola doğru ilerleyerek yaklaşın. Beklenmeyen bir nesne veya odunsu çalı gövdesi ile karşılaşıldığında, bu uygulamaya bıçağın kuvvetle itilmesi reaksiyonunu en aza indirebilir.

BAKIM

⚠ UYARI: Cihazın kontrol, temizlik veya bakımından önce motoru durdurun, tüm hareketli parçaların durmasını bekleyin ve ardından pil takımını çıkarın. Bu talimatlara uyulmaması ciddi kişisel yaralanmalara veya maddi hasara yol açabilir.

⚠ UYARI: Bakım - onarım sırasında sadece birebir aynı yedek parçaları kullanın. Diğer parçaların kullanılması tehlike oluşturabilir veya ürünün hasar görmesine neden olabilir. Güvenliği ve güvenilirliği sağlamak için, tüm onarım işlemleri yetkili bir servis teknisyeni tarafından gerçekleştirilmelidir.

GENEL BAKIM

Plastik parçaları temizlerken çözücü maddeler kullanmaktan kaçınınız. Çoğu plastik malzeme çeşitli ticari çözücü türlerinden etkilenmeye yatkındır ve kullanılmaları durumunda zarar görebilir. Kir, toz, yağ, gres, vb. gidermek için temiz bez kullanın.

MAKİNENİN TEMİZLENMESİ

- 3 dişli bıçağın ve kesim başlığının her kullanımından sonra bıçak ve muhafazanın üzerindeki kalıntıları, toprak parçalarını ya da çimleni yumuşak bir fırça ile temizleyin.

UYARI: Misina kesim bıçağı körelendiğinde, uzman bir servis teknisyeni tarafından bilmesini sağlayın veya gerekirse yeni bir bıçakla değiştirin.

- Çalı tirpanını her kullanımdan sonra, kesim ünitesini nemli bir bez ve yumuşak deterjanla temizleyin.
- Plastik gövde veya tutma sapları üzerinde güçlü deterjanlar kullanmayın. Çam ve limon gibi belirli aromatik yağlar ile kerosen gibi çözücü maddeler bu yüzeylere zarar verebilir. Nem nedeniyle elektrik çarpması tehlikesi oluşabilir. Nemli yerleri yumuşak, kuru bir bezle silin.
- Arka gövde üzerindeki hava deliklerini temizlemek için küçük bir fırça veya küçük elektrikli süpürge kullanın.

DİŞLİ KUTUSUNU YAĞLAYIN

En iyi çalışma ve daha uzun kullanım ömrü için dişli kutusunu her 50 saatlik çalışmadan sonra özel bir yağla yağlayın (her defasında 4-5g).

Özel yağ aşağıdaki gereksinimleri yerine getirmelidir.

1. DIN51818: NLGI-1 sınıfına ait konik penetrasyon derecesi.
2. Ester bazlı yağ.
3. Harika düşük sıcaklıkta başlatma, EP, mekanik kayma, aşınma dayanımı ve oksidatif stabilite özellikleri.

4. Çalışma sıcaklığı -40~180°C olmalıdır.

Akü fişini ve sızdırmazlık vidasını çıkarın. Fişli kutusunu yağ deliğinden yağlayın.

⚠ UYARI: Çalı kesicisine akü takılıyken veya çalışırken yağlamayın.

MAKİNENİN SAKLANMASI

- Pil paketini cihazdan çıkarın.
- Cihazı ayrıntılı olarak temizlemek için ağır hizmet eldivenleri giyin.
- Güvenli koruma sağlamak için 3 dişli bıçak kılıfını bıçağa takın (Şek. N).
- Cihazı çocukların ulaşamayacağı kuru, iyi havalandırılmış, kilitli veya yüksek bir yerde muhafaza edin. Cihazı gübre, benzin veya diğer kimyasal maddelerin yakınında saklamayın.

DİKKAT: Çit budama makinenizi kör veya hasar görmüş kesme bıçakları ile kullanmayın. Böyle yapılması aşırı yüklenmeye yol açarak tatmin edici olmayan kesim sonuçlarına neden olabilir.

Çevre koruması



Elektrikli cihazları ev atıklarıyla birlikte atmayın, ayrı toplama tesislerini kullanın.

AB Yasası 2012/19/EU uyarınca, kullanılamaz durumdaki elektrikli ve elektronik cihazlar ile AB Yasası 2006/66/EC uyarınca, arızalı veya kullanılmış pil paketleri/piller ayrı olarak toplanmalıdır.

Elektrikli cihazlar katı atık sahaları veya çöp toplama alanlarına atılırsa, yer altı sularına ve besin zincirine tehlikeli maddeler sızabilir, bu da sağlığınızın bozulmasına yol açabilir.

SORUN GİDERME

SORUN	NEDENİ	ÇÖZÜM
Cihaz çalışmıyor.	<ul style="list-style-type: none">■ Pil paketi, çalı budama makinesine takılı değil veya çalı budama makinesine ile pil paketi arasında elektrik teması yok.■ Pil paketi boş.■ Tetik düğmelerine basılmadan önce kilitleme düğmesi "ON" (AÇIK) konuma getirilmemiş.	<ul style="list-style-type: none">■ Pil paketini çalı budama makinesine tekrar takın.■ Pil paketini belirtilen şarj cihazı ile şarj edin.■ Budama makinesini kullanmadan önce, kilitleme düğmesinin açık olduğundan emin olun.
Çalışırken duruyor.	<ul style="list-style-type: none">■ Pil paketi veya çalı kesici çok sıcak.■ Budama makinesi aşırı yüklenmiş.■ Pil paketi ile aletin bağlantısı kesilmiş.■ Pil paketi boşalmış.	<ul style="list-style-type: none">■ Pil paketi veya budama makinesinin sıcaklığı normal sıcaklığa gelene kadar soğumasını bekleyin.■ Yük kaldırıldığında cihaz normale dönecektir. Sürekli çalışma için, makine yükünü azaltın.■ Pil paketini yerine takın.■ Pil paketini belirtilen şarj cihazı ile şarj edin.
Aşırı titreşim veya gürültü.	<ul style="list-style-type: none">■ Dişli kutusu yağsız.■ Dengesiz kesim ipi.■ 3 dişli bıçak eğilmiş veya hasarlı.	<ul style="list-style-type: none">■ Conta vidasını sökün ve yağ ekleyin.■ Budama makinesi çalışırken, çarpma düğmesini hafifçe yere vurun.■ Yeni bir bıçak takın.
Kesim ipi beslenemiyor.	<ul style="list-style-type: none">■ Kesim başlığındaki ip bitmiş.■ Kesim ipi doğru şekilde takılmamış.	<ul style="list-style-type: none">■ Budama makinesine yeni bir kesim ipi takın.■ Kesim ipini çıkarıp tekrar takın.

TR

GARANTİ

EGO GARANTİ POLİTİKASI

EGO Garanti politikasına ilişkin tüm hüküm ve koşullar için, lütfen egopowerplus.com adresindeki web sitemizi ziyaret edin.

LUGEGE KÕIKI JUHISEID!



LUGEGE KASUTUSJUHENDIT

⚠ HOIATUS: Ohutuse ja töökindluse tagamiseks tohivad seda seadet remontida ainult vastava kvalifikatsiooniga hooldustehnikud.

OHUTUSSÜMBOLID

Ohutussümbolite eesmärk on tõmmata teie tähelepanu võimalikele ohtudele. Ohutussümbolitele ja nende juures olevatele seletustele tuleb korralikult tähelepanu pöörata ja need endale selgeks teha. Ohutussümbolid iseenesest ei kõrvalda ohu olemasolu. Nendega kaasnevad juhendid ja hoiatused ei asenda korralikke õnetuste vältimise meetmeid.

⚠ HOIATUS: Enne käesoleva tööriista kasutamist lugege kindlasti läbi ja tehke endale selgeks kõik Kasutusjuhendis toodud ohutusjuhised, sh kõik ohutussümbolid nagu „OHT,” „HOIATUS,” ja „ETTEVAATUST”. Kui kõiki allpool loetletud juhiseid ei järgita, võib tagajärjeks olla elektrilöök, tulekahju ja/või tõsised isikuvigastused.

SÜMBOLITE TÄHENDUSED

⚠ TURVATEATE SÜMBOL Sümboloid OHT, HOIATUS või ETTEVAATUST võidakse kasutada koos teiste sümbolite või piltidega.

OHUTUSJUHISED

Sel lehel on kujutatud ja kirjeldatud ohutussümboloid, mida võib käesolevalt tootelt leida. Enne seadme kokkupanemist ja kasutamist lugege, tehke omale selgeks ja järgige kõiki juhiseid.

	Ohutusteade	Viitab võimalikule kehavigastuste ohule.
	Lugege kasutusjuhendit	Vigastuste ohu vähendamiseks peab kasutaja enne toote kasutamist lugema kasutusjuhendit ja selle endale selgeks tegema.
	Kandke kaitseprille	Kandke selle toote kasutamise ajal alati kaitseprille või külgakaitsetega kaitseprille ja täielikku näokaitset.
	Kasutage kõrvade kaitsevahendeid	Kasutage alati oma kuulmise kaitseks müratõkkeid (kõrvatroppe või kõrvakatteid).
	Kandke tugevat peakatet	Pea kaitsmiseks kandke nõuetekohast tugevast materjalist peakatet.
	Kandke töökindaid	Tera või tera kaitse käsitemisel kandke käte kaitsmiseks kindaid. Tugevad ja mittelibisevast materjalist kindad tugevdavad haaret ja kaitsevad käsi.
	Kandke ohutusjalatseid.	Seda seadet kasutades kandke mittelibiseva tallaga ohutusjalatseid.
	Ettevaatust tera tagasilöögiga	Hoiatage seadmega töötavat inimest tera tagasilöögi ohu eest.

ET

	Rikošet ja Hoidke kõrvalised isikud eemal	Võõrkehad võivad rikošetiga eemale paiskuda ja selle tagajärjeks võivad olla isikuvigastused või vara kahjustumine. Võsalõikuriga töötamise ajal ei tohi läheduses olla loomi ega teisi inimesi.
	Ärge laske kellelgi töö ajal enda lähedal seista	Trimmeriga töötamise ajal ei tohi vähemalt 15 m raadiuses olla loomi ega teisi inimesi.
	Ümarad terad ei sobi	Ärge paigaldage ümaraid lõiketerasid.
	Vältige seadme kokkupuudet vihmaga	Ärge kasutage seadet vihmajuu ajal ja ärge jätke seadet vihma kätte.
	CE	Toode vastab rakendatavatele EÜ direktiividele.
	WEEE	Elektriseadmete jäätmeid ei tohi visata olmejäätmetesse. Viige heaks kiidetud taaskäitleja juurde.
	Müra	Garanteeritud helivõimsuse tase. Seadme müra keskkonnas on Euroopa Ühenduse direktiiviga vastavuses.
V	volti	Pinge
	alalisvool	Voolu tuup voi omadus
n_0	Tuhikaigu kiirus	Tuhikaigu poorlemiskiirus
min ⁻¹	Minutis	Pooret minutis

ÜLDISED ELEKTRITÖÖRIISTADE HOIATUSED

⚠ HOIATUS: Lugege läbi kõik elektritööriista kaasas olevad hoiatused, juhised, joonised ja andmed. Alltoodud juhiste eiramine võib põhjustada elektrilööki, tulekahju ja/või tõsiseid vigastusi.

Säilitage hoiatused ja juhised hilisemaks kasutuseks.

Hoiatuses kasutatud termin "elektritööriist" viitab voolu jõul (juhtmega) töötavale elektrilisele tööriistale või aku jõul töötavale (juhtmata) elektrilisele tööriistale.

TÖÖPIIRKONNA OHUTUS

- Tööpiirkond peab olema puhas ja hästi valgustatud. Segadus või valgustamata tööpiirkonnad suurendavad õnnetuste tõenäosust.
- Ärge kasutage elektritööriista plahvatusohtlikes keskkondades, näiteks kergesti süttivate vedelike, gaaside või tolmu läheduses. Elektritööriistad tekitavad sädemeid, mis võivad süüdata tolmu või aurusid.
- Elektritööriistadega töötamisel hoidke lapsed ja kõrvalseisjad eemal. Tähelepanu hajumine võib põhjustada seadme üle kontrolli kaotamise.

ISIKLIK OHUTUS

- Olge tähelepanelik, töötage hoolikalt ja kasutage tervet mõistust. Ärge kasutage elektritööriista, kui olete väsinud, või rohtude, alkoholi või narkootikumide mõju all. Vaid hetkeline tähelepanematus elektritööriista kasutamisel võib põhjustada raskeid kehavigastusi.
- Kasutage isikukaitsevahendeid. Kandke alati silmakaitsevahendeid. Töötingimustele vastava kaitsevarustuse (nt tolumumaski, mittelibisevate turvakindade, tugeva peakatte või kuulmiskaitsete) kasutamine vähendab kehavigastuste ohtu.
- Vältige tööriista juhuslikku käivitumist. Veenduge, et lüliti on mitteaktiivses asendis, enne tööriista vooluvõrgu või akuplokiga ühendamist ning enne tööriista kandmist või üles tõstmist. Elektritööriistade kandmine sõrme lüliti hoides või aktiivses olekus lülitiga põhjustab õnnetusi.
- Enne tööriista sisselülitamist eemaldage sellelt reguleerimis- ja mutrivõtmed. Elektritööriista pöörleva osa külge unustatud võtmed vms tööriistad võivad põhjustada kehavigastusi.
- Ärge küünitage liiga kaugele. Töötage ainult kindlal maapinnal ja kohtades, kus pole ohtu tasakaalu kaotada. Nii säilitate ootamatutes olukordades elektritööriista üle parema kontrolli.
- Riietuge asjakohaselt. Ärge kandke ehteid ega avaraid riideid. Vältige oma juuste, riiete ja kinnaste kokkupuudet liikuvate osadega. Liiga avarad riided, ehted ja pikad juuksed võivad liikuvate osade vahele kinni jääda.

- Kui tootega on kaasas vahendid tolmu kogumis- ja väljavõtuseadmete ühendamiseks, veenduge, et need seadmed on korralikult ühendatud ja korrektses kasutuses. Tolmu kogumisseadmete kasutamine vähendab tolmu ga seotud ohtusid.
- Kui seade on teile sagedase kasutamise tulemusel harjumuspäraseks saanud, ärge laske ennast lõdvaks ega ignoreerige tööriista kasutamise ohutusreegleid. Hooletuse tõttu võite saada tõsisid vigastusi ka sekundi murdosa jooksul.

AKUSEADMETE KASUTAMINE JA HOOLDUS

- Ärge rakendage elektritööriista kasutamisel jõudu. Kasutage konkreetseks tööks sobivat elektritööriista. Sobiva elektritööriistaga sobival kiirusel töötades saate töö valmis kiiresti ja ohutult.
- Ärge kasutage tööriista, mida ei saa lülitist sisse ja välja lülitada. Elektrilised tööriistad, mille lüliti ei tööta, on ohtlikud ja tuleb parandada.
- Tööriistu, mida te hetkel ei kasuta, hoidke lastele kättesaamatus kohas ning ärge lubage nendega töötada isikutel, kes pole tööriistade tööpõhimõtetega või käesoleva juhendiga tutvunud. Koolitamata isikute käes on elektrilised tööriistad ohtlikud.
- Hooldage nii elektritööriistu kui tarvikuid. Kontrollige, et komponendid on korrektselt joondatud ja ükski osa ei ole paindunud ning jälgige ka muid aspekte, mis võiksid tööriista omadusi mõjutada. Kahjustuste leidmisel laske tööriist enne järgmist kasutust remontida. Halvasti hooldatud tööriistad põhjustavad palju õnnetusi.
- Hoidke oma tööriistu teravate ja puhastena. Korralikult hooldatud ja teravate servadega lõikeservad ei paindu nii kergesti ja on lihtsamini juhitavad.
- Kasutage tööriista, selle tarvikuid, tööriistaosi jm vastavalt käesolevale juhendile, võttes arvesse töötingimusi ja teostatavat tööd. Tööriista mitte-eesmärgipärane kasutamine võib põhjustada ohtlikke olukordi.
- Hoidke haardepind ja käepidemed kuivad, puhtad ja vältige õli ja rasva sattumist seadmele. Libedad käepidemed ja haardepinnad takistavad seadme ohutut kasutamist ja käsitemist ootamatutes olukordades.
- Hoidke juhtmed seadme tööpiirkonnast eemale. Töö ajal võivad juhtmed varjatud olla ning te võite neid seadmega kogemata kahjustada.

AKUSEADMETE KASUTAMINE JA HOOLDUS

- Kasutage laadimiseks ainult tootja poolt ette nähtud laadijaid. Akulaadija, mis sobib teatud tüüpi akuplokkile, võib põhjustada tulekahju ohtu, kui seda kasutada mõne teise akuplokkiga.

- Kasutage elektrilisi tööriistu ainult nende jaoks ette nähtud akuplokkidega. Mõne muu akuploki kasutamine võib põhjustada vigastuste ja tulekahju ohtu.
- Kui akut ei kasutata, hoidke seda eemal muudest metallesemetest nagu kirjaklambritest, müntidest, võtmetest, naeltest, kruvidest ja muudest väikestest metallesemetest, mis võivad klemmide vahel ühenduse luua. Aku klemmide lühiühendus võib põhjustada põletushaavu ja tulekahju ohtu.
- Valedes tingimustes kasutamisel võib akut vedelikku välja tulla; vältige kokkupuudet sellega. Kokkupuute tekkimisel loputage veega. Kui vedelik satub silma, pöörduge lisaks ka arsti poole. Akust väljuv vedelik võib põhjustada ärritust või põletusi.
- Ärge kasutage kahjustunud või modifitseeritud akuplokki või tööriista. Kahjustunud või modifitseeritud akud võivad toimida ettearvamatult, mille tagajärjeks võivad olla tulekahju, plahvatus või vigastuste oht.
- Vältige akuploki või tööriista kokkupuudet tule või liiga kõrge temperatuuriga. Kokkupuude lahtise tule või temperatuuriga üle 100 °C võib põhjustada plahvatuse.
- Järgige kõiki laadimisjuhiseid ja ärge laadige akuplokki või tööriista vale temperatuuri juures (vt. juhised). Valesi või valel temperatuuril laadimine võib kahjustada akut ja suurendada tulekahju ohtu.

HOOLDUS

- Laske oma akutööriista hooldada kvalifitseeritud remonditehnikul, kes kasutab ainult identseid originaalvaruosi. See tagab akuploki ohutuse säilimise.
- Ärge kunagi hooldage kahjustunud akuplokke. Akuplokkide hooldust võib teostada ainult tootja või volitatud teeninduskeskus.

⚠ HOIATUS! Lugege läbi kõik elektritööriistaga kaasas olevad hoiatused, juhised, joonised ja andmed. Alltoodud juhiste eiramine võib põhjustada elektrilööki, tulekahju ja/või tõsisid vigastusi. Säilitage hoiatused ja juhised hilisemaks kasutuseks.

Säilitage hoiatused ja juhised hilisemaks kasutuseks.

KOOLITUS

- Lugege juhend hoolikalt läbi. Tutvuge juhtseadmetega ja seadme korrekse kasutamise põhimõtetega.
- Ärge lubage seadet kasutada inimestel, kes pole tutvunud käesoleva juhendiga, ega lastel. Kohalikud seadused võivad seada seadme kasutajatele vanusepiiranguid.

- Pidage meeles, et seadme kasutaja vastutab teiste inimeste või nende varaga juhtuvate õnnetuste eest.

ETTEVALMISTUS

- Ärge kasutage seadet teiste inimeste, eriti laste või loomade läheduses.
- Töö ajal kasutage alati silmade kaitsevahendeid ja tugevaid jalanõusid.
- Vahemaa seadme ja kõrvaliste isikute vahel peab olema vähemalt 15m.
- Seadet ei tohi kasutada, kui selle kasutaja on väsinud, haige või alkoholi või teiste ainete/ravimite mõju all.

SEADME KASUTAMINE

- Kasutage seadet ainult päevasel ajal või hea kunstliku valgustusega.
- Ärge kasutage seadet, mille kaitsepiirdeid või -katted on kahjustatud või puuduvad.
- Mootori sisselülitamisel hoidke käed ja jalad lõikedetailidest eemal.
- Ühendage seade alati toiteallikast lahti (st. eemaldage akuplokk):
 - kui jätate selle järelvalveta.
 - enne ummistuse eemaldamist;
 - enne seadme kontrollimist, puhastamist või seadistamist;
 - pärast võrkerhaga pörkumist;
 - kui seade hakkab ebanormaalselt vibreerima.
- Jälgige, et lõikeseadmed ei vigastaks teie käsi või jalgu.
- Jälgige, et ventilatsioonivale oleksid kogu aeg puhtad.

HOOLDUS JA HOIUSTAMINE

- Enne hooldus- või puhastustoimingute alustamist eemaldage seade toiteallikast (s.t eemaldage akuplokk).
- Kasutage ainult tootja soovitatud varuosi ja tarvikuid.
- Kontrollige ja hooldage seadet regulaarselt. Laske seadet remondida ainult volitatud remonditöökojas.
- Kui seadet ei kasutata, hoidke seda lastele kättesaamatus kohas.

MUUD OHUTUSHOVIATUSED

- **Vältige ohtlikke keskkondi** – ärge kasutage seadmeid niisketil või märgadel kallakutel.
- **Hoidke piirded omal kohal ja töökorras.**
- **Hoidke käed ja jalad tööpiirkonnast eemal.**

- **Vigastuste esinemise ohu vähendamiseks ärge kunagi kasutage seda seadet, kui seisate redelil või muul ebakindlal pinnal. Ärge kunagi hoidke lõiketarvikut vöökohast kõrgemal.**
- **Kontrollige lõiketarviku seisukorda töötamise ajal regulaarselt ja sagedasti või koheselt kui ilmneb märgatav muutus lõikeseadmete töös.**
- **Parimate tulemuste saavutamiseks tuleks laadida akut keskkonnas, mille temperatuur jääb vahemikku 5° C kuni 40° C. Ärge hoiustage akut välistingimustes või sõidukites.**
- **Kui keegi teile läheneb, seisake mootor ja lõiketarvik koheselt.**
- **Hoiatage seadmega töötavat inimest tera tagasilöögi ohu eest (ainult 3-teralise lõiketera kasutamisel).**
 - Tera tagasilöök võib esineda siis, kui pöörlev lõiketera puutub kokku esemega, mida see kohe läbi ei löika.
 - Tera tagasilöök võib olla piisavalt tugev, et tööriista ja/või sellega töötavat isikut suvalises suunas paisata ning võib juhtuda, et töötaja kaotab seadme üle kontrolli.
 - Tera tagasilöök võib tekkida ootamatult, kui tera puruneb, seiskub või paindub.
 - Tera tagasilöögi esinemine on tõenäolisem piirkondades, kus lõigatavat materjali on raske näha.
- **Ärge paigaldage seadme külge ühtegi tera ilma kõigi nõutavate osadeta. Õigete osade kasutamata jätmise korral võib tera seadme küljest minema paiskuda ning sellega töötavat isikut ja/või kõrvalisi isikuid tõsiselt vigastada. Visake ära kõik paindunud, kõverdunud, pragunenud, katkised või muul moel kahjustunud terad. Kasutage teravaid lõiketerasid. Nüri lõiketera võib kergemini puruneda või tagasilööki anda (ainult 3-teralise lõiketera kasutamisel).**
- **Tühikäigul pöörlev tera võib tekitada vigastusi, sest see jätkab pöörlemist ka siis, kui mootor on peatunud ja päästik vabastatud. Säilitage kontroll seadme üle kuni tera on pöörlemise täielikult lõpetanud.**

- Kasutage ainult järgnevalt nimetatud EGO akuplokke ja laadijaid:

AKUPLOKK	LAADIJA
BAX1500	CHX5500E

- **Akuga töötavaid tööriistu pole vaja vooluvõrku ühendada, seega on nad alati töörežiimis.** Olge teadlik võimalikest ohtudest ka ajal, mil tööriist pole sisse lülitatud. Seadme hooldamise või remontimise ajal olge ettevaatlik.
- **Ärge peske seadet vooliku abil, vältige vee sattumist mootoris ja elektrihenduste peale.**

- Kui esineb olukordi, mida pole käesolevas juhendis kirjeldatud käituge hoolsalt ja lähtuge tervest mõistusest. Küsige abi EGO hoolduskeskusest.

HOIDKE SEE KASUTUSJUHEND ALLES!

SPETSIFIKATSIOONID

Lõiketarvik	Trimmeripea	3-teeth metal blade	
Pinge	56V	56V	
Tühikäik	4000-5800 /min	4000-5800 /min	
Soovitatud töötemperatuur:	0 °C kuni 40 °C		
Soovitatud temperatuur ladustamisel:	-20 °C kuni 70 °C		
Lõikejõhvi tüüp	2,4mm	/	
Lõiketera	/	ABB1203	
Lõikelaius	38cm	30cm	
Kaal	6,8kg	6,46kg	
Mõõdetud helirõhk L_{WA}	94,2dB(A) K=1,8dB(A)	96,3dB(A) K=2,1dB(A)	
Helirõhk seadme operaatori kõrva juures L_{PA}	81,9dB(A) K=2,5dB(A)	83,4dB(A) K=4,1dB(A)	
Garanteeritud helirõhk L_{WA} (vastavalt 2000/14/EÜ)	96dB(A)	98dB(A)	
Vibratsioon a_n	Vasak-poolne kaepide	1,9m/s ² K=1,5m/s ²	1,9m/s ² K=1,5m/s ²
	Parem-poolne kaepide	1,5m/s ² K=1,5m/s ²	1,3m/s ² K=1,5m/s ²

- Ametlik vibratsioonitaseme näit on mõõdetud standardsete testmeetodite kohaselt ja seda võidakse kasutada erinevate tööriistade võrdlemiseks.
- Ametlikku vibratsioonitaseme näitu võib kasutada ka algse kokkupuutehinnangu andmiseks.

MÄRKUS: Tegelikul kasutamisel tekkiv vibratsioonitase või ametlikult märgitud erineb; turvalisuse eesmärgil peaks seadme kasutaja kandma kindaid ja kuulmiskaitsemeid.

PAKENDI LOEND

OSA NIMI	KOGUS
Võsalõikur	1
3-teraline lõiketera koos kattega	1
Kaitsepiire	1
Mutter	1
Välimine äärik	1
Kuuskantvõti	1
Mitmeotstarbeline mutrivõti	1
Puusapadi	1
Kasutusjuhend	1

KIRJELDUS

TUNNE OMA VÕSALÕIKURIT (joon. A)

1. Trimmeri jõhv
2. Kaitsepiire
3. Võll
4. Trigger
5. Lukustusnupp
6. Liblikpolt
7. Konks
8. Pesa
9. Kaitseplaat
10. U-käepide
11. Kinnituskruvi
12. Võlli lukustamise ava
13. Jõhvi lõiketera
14. Piirde tarvik
15. 3-teeth Blade
16. Tera kaitse
17. Outer Flange
18. Nut
19. Mitmeotstarbeline mutrivõti
20. Kuuskantvõti
- 21*. Puusapadi (müügil eraldi)

⚠ HOIATUS: Ärge kasutage tööriista, mille turvapiire pole korrektselt paigaldatud. Kasutaja turvalisuse huvides peab piire kogu aeg kinnitatud olema.

⚠ HOIATUS: Kui tööriist on varustatud trimmeripeaga, siis tuleks turvapiirdele kinnitada jõhvi lõikamise teraga piirde tarvik. Selle nõude mittejärgimise tagajärjeks võib olla liiga pikk lõikejõhv ja sellest tulenev mootori ülekoormus. Ärge kunagi kasutage trimmeripead ilma piirde tarvikuta.

KOKKUPANEK

⚠ HOIATUS: Kui mõni osa on kahjustatud või puudub, ärge kasutage võsalõikurit enne, kui need osad on asendatud. Kahjustatud või vajalike komponentideta võsalõikuri kasutamise tagajärjel võite saada raskeid vigastusi.

⚠ HOIATUS: Ärge üritage võsalõikurit ümber ehitada ega kasutada liseseadmeid, mis pole mõeldud selle seadmega koos kasutamiseks. Kõik niisugused muudatused loetakse väärkasutuseks ja need võivad põhjustada ohtlikke olukordi, mis lõppevad raskete vigastustega.

⚠ HOIATUS: Turvapiirde paigaldamisel või eemaldamisel ja 3-teralise lõiketera / jõhvi lõikamise tera hooldamisel kandke alati tugevaid kindaid. Olge piirde tarvikul oleva jõhvi lõikamise teraga / 3-teralise lõiketeraga ettevaatlik ja kaitske oma käsi lõiketerade tekitatavate võimalike vigastuste eest.

⚠ HOIATUS: Raskeid vigastusi põhjustada võiva juhusliku käivitumise vältimiseks eemaldage alati akuplokk enne seadme kokkupanemist, reguleerimist, puhastamist või kui seade ei ole kasutuses.

⚠ HOIATUS: Ärge kasutage tööriista ilma tugevalt kinnitatud turvapiirde ja U-käepidemeta. Juhiste eiramine võib kaasa tuua tõsiseid vigastusi.

U-KÄEPIDEME PAIGALDAMINE JA SEADISTAMINE

Võsalõikurit hoistatakse joonisel B näidatud asendis. Esiteks vabastage ühenduslüli küljes olev liblikpolt ja seejärel liigutage U-käepidet völli 180° kraadi (joonis C), keerake seda 90° võrra vastupäeva kuni see on suunatud tööriistapea poole (joonis D). Viimaks liigutage seda edasi-tagasi mugava asendi saavutamiseni ning kinnitage polt.

MÄRKUS: Seadmega võib töötada ainult siis, kui U-käepide asetseb völli suhtes risti.

KAITSEPIIRDE PAIGALDAMINE

Kravige lahti kaks kaitsepiirde (joon. E) küljes olevat kruvi, joundage aluse kinnitusaugud kaitsepiirde aukudega ja kinnitage kaitsepiire völli aluse külge kahe kruvi ja kahe seibiga (joon. F).

⚠ HOIATUS: Jälgige, et piirde sisemine külg jääks lõikepea poole (joonis F&G).

⚠ HOIATUS: Kui võsalõikur on varustatud trimmeripeaga, siis tuleks kaitsepiirdele kinnitada jõhvi lõikamise teraga piirde tarvik. Selle nõude mittejärgimise tagajärjeks võib olla liiga pikk lõikejõhv ja sellest tulenev mootori ülekoormus.

TRIMMERIPEA VAHETAMINE 3-TERALISE LÕIKETERA VASTU

Tutvuge trimmeripea ülesehitusega joonisel G. Seejärel võtke trimmeripea ära ja pange võsalõikuri külge 3-teraline lõiketera.

1. Vajutage poolihoidiku vabastussakkidele ja eemaldage poolihoidik, tõmmates selle otse välja (joonised H1 ja H2).
2. Keerake ülemist korpusi, et joundada äärikus olev ava käigukastis oleva völli lukustamise avaga ning paigaldage avasse stabilisaator (joonis H3).
3. Keerake otsmutrivõtit päripäeva, eemaldage mutter ja ülemine korpus (joonis H4).
4. Eemaldage piirde tarvik, vabastades kolm kruvi ja seibi (joonis H5).
5. Lõiketera tamitakse koos kattega. Enne lõiketera võsalõikuri külge paigaldamist tuleks eemaldada kate, vabastades kinnitustraadi konksu tagant (joonis I1).

Joonis G ja I1 parts description see below:

G-1	Seesmine äärik	G-6	Lõikejõhv
G-2	Ääriku kate	G-7	Poolihoidik
G-3	Ülemise bloki kest	G-8	Alumise bloki kest
G-4	Mutter	I-1	Kinnitustraad
G-5	Vedru	I-2	Konks

MÄRKUS: Vigastuste vältimiseks kandke 3-teralise lõiketera käsitsemisel alati kindaid.

6. Pange sisemine äärik ja ääriku kate oma kohale (joonis I2).
7. Paigaldage lõiketera mootoriosa külge ja veenduge, et tera pind on sisemise ääriku kumerusega ühetasa. Paigaldage välimine äärik ja mutter (joonis I3). Keerake mutrit käsitsi VASTUPÄEVA.
8. Asetage käigukast toetamise eesmärgil kindla pinna vastu. Hoidke ühe käega võsalõikuri völliist ja haarake teise käega multifunktsionaalne mutrivõti, et keerata mutter kinni välimisele äärikule märgitud noole suunas (joonis I4).

3-TERALISE LÖIKETERA VAHETAMINE TRIMMERIPEA VASTU

Tutvuge 3-teralise lõiketera ülesehitusega joonisel J1. Seejärel võtke 3-teraline lõiketera ära ja pange võsalõikuri külge trimmeripea.

1. Keerake lõiketera, et joondada äärikus olev ava käigukastis oleva võlli lukustamise avaga ning paigaldage avasse stabilisaator.
2. Asetage käigukast toetamise eesmärgil kindla pinna vastu. Hoidke ühe käega võsalõikuri võllist ja haarake teise käega multifunktsionaalne mutrivõti, et mutter päripäeva lahti keerata.
3. Eemaldage mutter, välimine äärk, lõiketera, sisemine äärku kate ja sisemine äärk võsalõikuri küljest (joonis J2).

Joonised J1, J3 ja J7 osade kirjeldus, vt. allapoole:

J-1	Võll	J-6	Mutter
J-2	Sisemine äärk	J-7	Äärikus olev ava
J-3	Äärku kate	J-8	Vedru
J-4	3-teraline lõiketera	J-9	Sälk
J-5	Välimine äärk	J-10	Auguuke

MÄRKUS: Kui 3-teralist lõiketera ei kasutata, siis isikuvigastuste vältimiseks paigaldage sellele tera kaitse.

4. Kinnitage piirde tarvik võsalõikuri külge, kinnitades kolm kruvi koos seibidega.
5. Paigaldage alumine korpus käigukastile, keerates mutrit ja paigaldades vedru oma kohale (joon. J3).
6. Kerige trimmeri jõhv ümber pooli, vastavalt joonisel J4 esitatud juhistele. Seejärel lükake jõhvi otsad läbi pooli kahe vastastikku asetseva sälgu (joon. J5), paigaldage pool tagasi oma hoidikusse nii, et pooli sälgud on kohakuti poolihoidiku augukestega (joon. J7). Viimaks joondage poolihoidiku avad pooli aluse sakkidega ja suruge poolihoidikut aeglaselt alla, jälgedes, et see fikseeruks oma kohale (joon. J6).

MÄRKUS: Kui te ei keri jõhvi ümber pooli näidatud suunas, töötab trimmeri lõikepea valesti.

KASUTAMINE

⚠ HOIATUS: Ärge muutuge toodet tundma õppides hooletuks. Pidage meeles, et raskeid vigastusi põhjustavaks õnnetuseks piisab ka sekundi murdosa pikkusest tähelepanematuses.

⚠ HOIATUS: Kasutage alati nägemis- ja kuulmiskaitsevahendeid. Vastasel juhul võivad esemed silma lenduda ja tekitada silma- või teisi tõsiselt kahjustusi.

⚠ HOIATUS: Ärge kasutage lisaseadmeid või -tarvikuid, mida selle seadme valmistaja pole soovitanud. Mittesoovituslike lisaseadmete või -tarvikute kasutamine võib põhjustada raskeid kehavigastusi.

VÕSALÕIKURI HOIDMINE

Enne seljakott-aku võsalõikuriga ühendamist pange seljakott-aku selga ja paigaldage rakmetega sobiv puusapadi vastavalt BAX1500 ja AHP1500 kasutusjuhenditele.

Pange võsalõikur puusapadja külge, ühendades konksu paigaldusavadega (joon. K). Võllis on 8 ava, mille hulgas tuleb valida mugavaks töötamiseks kõige optimaalsem.

Hoidke trimmerit mõlema käega paremal küljel. Trimmeripea või lõiketera peaksid olema õiges löikekauguses maapinnaga paralleelselt ilma, et seadmega töötaja peaks kummarduma.

Võsalõikuri eemaldamiseks on kaks võimalust. Vabastage rinna- ja vööklambrid (joonis L1) või vajutage puusapadja konksule ja eemaldage see võllis olevast paigaldusavast.

⚠ HOIATUS: Avariisituatsioonis vabastage rinna- ja vööklambrid ning seeläbi saate võsalõikuri kiirelt eemaldada.

⚠ HOIATUS: Ühe- või kahehahmalisi rakmeid ei tohi kasutada samaaegselt seljakott-akuga.

Akuploki paigaldamiseks (joonis L2)

Joondage pistiku ▲ võsalõikuri ▲ -ga. Lükake pistik seadmesse nii kaugele, et roheline märgis kaob täies ulatuses pistikupesasse.

Eemaldamiseks

Vabastage aku juhe paigaldussoonest ja tõmmake pistik võsalõikurist välja.

VÕSALÕIKURI KÄIVITAMINE/SEISKAMINE

Käivitamiseks

Lükake lukustusnupp asendisse „ON“ (joonis M). Liigutage väikest päästikut ülespoole ja seejärel vajutage päästikülilit, et käivitada võsalõikur. Lõiketarviku pöörlemiskiirus sõltub sellest, kui tugevalt te päästikut vajutate.

Jooniste L1 ja M osade kirjeldus, vt. allapoole:

L-1	Rinnaklamber	M-1	Lukustusnupp
L-2	Vööklamber	M-2	Väike päästik
L-3	Konks	M-3	Päästiklüüti

Peatamiseks

Vabastage päästiklüüti ja liigutage lukustusnupp tagasi asendisse „OFF“.

⚠ HOIATUS: Tööpauside ajal ja pärast töö lõpetamist eemaldage alati akuplokk trimmeri küljest.

VÕSALÕIKURI KASUTAMINE

⚠ HOIATUS: Kandke sobivat riietust, et vältida vigastuste teket võsalõikuri kasutamisel. Ärge kandke ehteid ega avaraid riideid. Kandke nägemis- ja kuulmiskaitsevahendeid. Kandke tugevast materjalist pikki pükse, saapaid ja kindaid. Ärge kandke seadmega töötamisel lühikesi pükse ega sandaale ja ärge töötage paljajalu. Enne seadmega töötamist veenduge, et tööpiirkonnas ei ole teisi inimesi, loomi ega lahtisi esemeid. Veenduge, et nad on vähemalt 15 m kaugusel. Seejärel järgige silmade kaitsmise, riietuse ja tasakaalu säilitamise nõudeid.

Enne iga kasutuskorda kontrollige ega seadme osad kulunud või kahjustatud pole. Kontrollige trimmeripead, 3-teralist lõiketera, turvapiiret, piirde tarvikut ja U-käepidet ning vahetage välja mõranenud, väärdunud, paindunud või muul moel kahjustatud komponendid. Piirde tarviku äärel asuv jõhvi lõikamise tera võib aja jooksul kuluda. Soovitatav on seda aeg-ajalt viiliga teritada või nürinemise korral uue vastu vahetada.

Puhastage võsalõikurit pärast iga kasutuskorda

KASUTAMINE KOOS TRIMMERIPEAGA

Lõikejõhvi kõrguse seadistamine

Trimmeripea abil saab kasutaja pikendada jõhvi seadet seiskamata. Kui jõhv läheb katki või kulub, puudutage jõhvi pikendamiseks lõikepea muhuga kergelt maad ilma trimmerit seiskamata.

MÄRKUS: Lõikejõhvi vabastamine muutub jõhvi lühenedes järjest raskemaks.

⚠ HOIATUS: Ärge eemaldage ega kohandage jõhvi lõiketera. Liiga pikk jõhv põhjustab mootori ülekuumenemist, mis omakorda suurendab raskete vigastuste ohtu.

Jõhvi vahetamine

⚠ HOIATUS: Ärge kasutage metallise tugevdusega nõõri, traati, köit vmt. Need võivad murduda ning õhku tõustes ohtlikuks muutuda.

Vajutage poolihoidiku vabastussakkidele ja tõmmake poolihoidik välja (joonised H1 ja H2). Võsalõikurile uue trimmeri jõhvi paigaldamiseks järgige 6. etappi peatükis „3-TERALISE LÕIKETERA VAHETAMINE TRIMMERIPEA VASTU“.

Tööriista kasutamine 3-teralise lõiketeraga

⚠ HOIATUS: Metsiku juurdekasvu ja võsa lõikamiseks laske pöörlev 3-teraline lõiketera alla juurdekasvu kohale ja hakkige see. Maapinna kohal kasutage võsalõikurit nagu vikatiit (tõmmake seda paremale ja vasakule). Ärge kasutage lõiketera vöökohast kõrgemal.

⚠ HOIATUS: Mida kõrgemal maapinnast on lõiketarvik, seda suurem on küljele paiskuvate lõikejääkide põhjustatavate vigastuste oht.

⚠ HOIATUS: Kuni 2 cm läbimõõduga noorte puistute või muu puise materjali lõikamisel kasutage lõiketera vasakut poolt, et ennetada tera tagasilöögi olukordi. Ärge üritage lõigata suurema läbimõõduga puist materjali, sest lõiketera võib kinni jääda või võsalõikurit ettepoole tõmmata. See võib kahjustada lõiketera või võsalõikurit või põhjustada võsalõikuri üle kontrolli kaotamist, mille tagajärjeks võivad olla vigastused.

⚠ HOIATUS: Lõiketera ebasobiv kasutamine võib põhjustada selle pragunemist, murdumist või purunemist. Lendavad osad võivad seadmega töötavat või kõrvalisi isikuid tõsiselt vigastada. Vigastuste ohtu vähendamiseks on oluline järgida järgmisi ettevaatusabinõusid:

- Vältige kontakti kõvade ja tugevate vööriehedega, nt kivide, kaljunukkide või metallitükikidega.
- Ärge kunagi lõigake puitu või võsa, mille läbimõõt on suurem kui 2 cm.
- Kontrollige lõiketera võimalikku kahjustumist regulaarselt ja sagedasti. Ärge jätkake töötamist kahjustunud teraga.
- Teritage lõiketera regulaarselt (kui see on märgatavalt nõrk muutunud) ning vajadusel laske seda tasakaalustada (ametlikus hoolduskeskuses).

Tera tagasilöök

Selle seadme ja 3-teralise lõiketeraga töötamisel tuleb olla äärmiselt ettevaatlik. Tera tagasilöök võib esineda siis, kui pöörlev lõiketera puutub vastu objekti, mida see ei suuda lõigata. See kokkupuude võib põhjustada lõiketera hetkelist peatumist ning äkilist tabatud objektist eemale tõukumist. See võib olla piisavalt tugev, et võib juhtuda, et operaator kaotab seadme üle kontrolli. Tera tagasilöök võib tekkida ootamatult, kui tera puruneb, seiskub või paindub. Tera tagasilöögi esinemine on tõenäolisem piirkondades, kus lõigatavat materjali on raske näha. Lõikamise lihtsustamise ja ohutuse seisukohalt tuleb võsälõikuriga lõigatavale umbrohule läheneda suunaga paremalt vasakule. Ootamatu eseme või puise materjaliga kokkupuutumisel võib see praktika tera tagasilööki minimeerida.

HOOLDUS

⚠ HOIATUS: Enne seadme kontrolli, puhastamist või hooldust tuleb mootor peatada ja oodata kõigi liikuvate osade peatumist ja eemaldada akuplokk. Juhiste mittejärgimine võib kaasa tuua tõsise vigastuse või varalise kahju.

⚠ HOIATUS: Remontimisel kasutage vaid originaalvaruosi. Mis tahes muude osade kasutamine võib põhjustada ohtlikke olukordi või seadet vigastada. Ohutuse ja töökindluse tagamiseks tohivad seda seadet remontida ainult vastava kvalifikatsiooniga hooldustehnikud.

ÜLDINE HOOLDUS

Vältige plastosade puhastamisel lahustite kasutamist. Enamik plastmasse on kaubanduslike lahustite suhtes tundlikud ja võivad nende kasutamisel kahjustada saada. Mustuse, tolm, õli, määrete jms eemaldamiseks kasutage puhtaid riidest lappe.

SEADME PUHASTAMINE

- Pärast iga kasutuskorda puhastage 3-teraline lõiketera / trimmeripea ja turvapiire prahist, kinni jäänud mullast või rohust pehme harjaga.

MÄRKUS: Kui jõhvi lõikamise tera muutub nürks, siis palun laske seda teritada ametlikus hoolduskeskuses või vajadusel vahetage see uue jõhvi lõikamise tera vastu välja.

- Pärast iga võsälõikuri kasutuskorda puhastage lõikeseadet niiske lapi ja leebetoimelise puhastusainega.
- Ärge kasutage plastmasskomponentide või käepidemete puhastamiseks tugevatoimelisi puhastusaineid. Seadme osi võivad kahjustada teatud aroomaatsed õlid (nt männi- või sidruniõli) ja teatud ained (nt petrooleum). Niiskuse võib tekitada elektrilöögi oht. Eemaldage niiskuse pehme kuiva lapiga.

- Tagumise korpuse õhutusavade puhastamiseks kasutage väikest harja või väikest tolmuimejat.

MÄÄRIGE KÄIGUKAST

Parima töö ja pikema tööea tagamiseks määrige käigukasti spetsiaalne määrdeainega (4-5 g iga kord) iga 50 töötunni järel. Spetsiaalne määrdeaine peab vastama järgmistele nõuetele:

1. DIN51818: NLGI-1 koonuspenetratsiooni klass.
2. Estril põhinev määrdeaine.
3. Suurepärase madalal temperatuuril käivitumine, EP, mehaaniline lõikamine, kulumiskindlus ja oksüdatsiooni stabiliseerivad omadused.
4. Töötemperatuur peab sisaldama vahemikku -40 °C kuni 180 °C.

Eemaldage aku kork ja kinnituskruvi. Määrige käigukast läbi määrdeaine ava.

⚠ HOIATUS: ärge määrige tööriista ajal kui võsälõikur on akuga ühendatud või töötab.

SEADME HOIUSTAMINE

- Ühendage akuplokk tööriistast lahti.
- Tööriista põhjaliku puhastamisel kandke tugevast materjalist kindaid.
- Ohutuks hoiustamiseks paigaldage 3-teralisele lõiketerale terakate (joonis N).
- Hoidke tööriista kuivas ja kõrges lukustatud ning lastele ligipääsmatus kohas. Ärge hoidke seadet väetiste, bensiini või muude kemikaalide läheduses.

MÄRKUS: Ärge kasutage hekitrimmerit, mille lõiketerad on nürid või kahjustatud. See võib põhjustada ülekoormust ja lõiketulemused ei ole rahuldavad.

Keskonnakaitse



Elektriseadmeid ei tohi visata olmeprügi hulka; selliseid jäämeid tuleb koguda eraldi.

Vastavalt Euroopa Liidu eriaruandele nr 2012/19/EÜ tuleb elektri- ja elektroonikaseadmed, mis pole enam kasutatavad, ning vastavalt direktiivile 2006/66/EÜ, ka defektsed või kasutatud akuplokkid / patareid, eraldi kokku koguda.

Kui elektriseadmed maetakse maa sisse või viiakse prügimäele, võivad ohtlikud ained põhjavekke lekkida ja toiduahelasse sattuda ning kahjustada teie tervist ja heaolu.

TÖRKEOTSING

PROBLEEM	PÕHJUS	LAHENDUS
Seade ei käivitu.	<ul style="list-style-type: none"> ■ Akuplokk ei ole võsalõikuri küljes või puudub elektriühendus võsalõikuri ja aku vahel. ■ Akuplokk on tühi. ■ Lukustusnupp ei ole enne hoobade vajutamist asendis „ON”. 	<ul style="list-style-type: none"> ■ Pange aku pistik uuesti hekitrimmeri külge ■ Laadige akuplokki selleks ettenähtud laadijaga. ■ Enne trimmeri kasutamist veenduge, et lukustusnupp on avatud asendis.
Seade lakkab töötamast.	<ul style="list-style-type: none"> ■ Akuplokk või võsalõikur on liiga kuum. ■ Võsalõikur on ülekoormatud. ■ Akuplokk on tööriista küljest lahti ühendatud. ■ Akuplokk on tühi. 	<ul style="list-style-type: none"> ■ Jahutage akuplokki või hekitrimmerit, kuni temperatuur langeb normaalsele tasemele. ■ Seadme võimsus taastub koormuse eemaldamisel. Töötamise jätkamiseks vähendage seadme koormust. ■ Paigaldage akuplokk tagasi. ■ Laadige akuplokki selleks ettenähtud laadijaga.
Liigne vibratsioon või müra.	<ul style="list-style-type: none"> ■ Kuiv käigukast ■ Lõikejõhv on ebaühtlane. ■ 3-teraline lõiketera on paindunud või kahjustunud. 	<ul style="list-style-type: none"> ■ Eemaldage kinnituskrugi ja lisage määrdeõli. ■ Koputage poolautomaatse jõhvi pooli nuppu trimmeriga töötamise ajal kergelt vastu maad. ■ Vahetage seadme tera uue vastu.
Lõikejõhvi ei välju.	<ul style="list-style-type: none"> ■ Trimmeripeas on jõhv otsa saanud. ■ Lõikejõhv ei ole korrektselt paigaldatud. 	<ul style="list-style-type: none"> ■ Pange võsalõikurile uus lõikejõhv. ■ Eemaldage jõhv ja pange see uuesti tagasi.

ET

GARANTII

EGA GARANTIIPÕHIMÕTTED

Täielikud EGO garantiitingimused leiate veebilehelt egopowerplus.com.

ПРОЧИТАЙТЕ ВСІ ІНСТРУКЦІЇ



ПРОЧИТАЙТЕ ПОСІБНИК З ЕКСПЛУАТАЦІЇ

⚠ ПОПЕРЕДЖЕННЯ. Для гарантування безпеки та надійності всі роботи з ремонту та заміни повинен проводити кваліфікований технічний спеціаліст.

СИМВОЛИ, ЩО СТОСУЮТЬСЯ БЕЗПЕКИ

Мета символів, пов'язаних із безпекою, – привернути вашу увагу до можливих небезпек. Символи безпеки та їхнє пояснення заслуговують на вашу пильну увагу та розуміння. Символи попереджень самі по собі не усувають будь-якої небезпеки. Інструкції та попередження, які вони надають, не замінюють належних заходів щодо запобігання аваріям.

⚠ ПОПЕРЕДЖЕННЯ. Перш ніж користуватися цим інструментом, обов'язково ознайомтеся з усіма інструкціями з безпеки, наведеними в цьому посібнику користувача, зокрема з усіма символами попереджень, такими як «**НЕБЕЗПЕКА**», «**ПОПЕРЕДЖЕННЯ**» та «**ЗАСТЕРЕЖЕННЯ**». Недотримання наведених нижче вказівок може спричинити ураження електричним струмом, пожежу та/або серйозні травми.

ЗНАЧЕННЯ СИМВОЛУ







⚠ СИМВОЛ ПОПЕРЕДЖЕННЯ ЩОДО БЕЗПЕКИ: Вказує на **НЕБЕЗПЕКУ, ПОПЕРЕДЖЕННЯ АБО ЗАСТЕРЕЖЕННЯ**. Може використовуватися разом з іншими символами або піктограмами.



ВКАЗІВКИ З ТЕХНІКИ БЕЗПЕКИ

На цій сторінці зображено та описано символи, пов'язані з безпекою, які можуть відобразитися на цьому виробі. Перш ніж намагатися зібрати та експлуатувати його, ознайомтеся з усіма інструкціями на машині та дотримуйтесь їх.

	Попередження щодо безпеки	Вказує на потенційну небезпеку травмування.
	Прочитайте посібник користувача	Щоб зменшити ризик травми, користувач повинен ознайомитися з інструкцією користувача перед використанням цього виробу.
	Надягайте засоби захисту очей	Працюючи з цим виробом, завжди носіть закриті захисні окуляри чи відкриті захисні окуляри з бічними щитками або повнопрофільну захисну маску.
	Надягайте засоби захисту органів слуху	Завжди використовуйте звукові бар'єри (вушні пробки або глушники для вух), щоб захистити слух.
	Надягайте засоби захисту голови	Носіть схвалений захисний шолом для захисту голови.
	Надягайте захисні рукавиці.	Під час роботи з лезом і щитком леза одягайте рукавиці для захисту рук. Міцні рукавички з неслизького матеріалу поліпшують хват і захищають руки.
	Надягайте захисне взуття	Використовуючи таке обладнання, одягайте неслизьке захисне взуття.

UK

	Остерігайтеся упору леза	Попередьте оператора про небезпеку упору леза.
	Небезпека рикошету, тримайте сторонніх спостерігачів подалі	Відкинуті предмети можуть відрикошетитись і призвести до травм або пошкодженень майна. Переконайтеся, що інші люди та домашні тварини залишаються на відстані від куцюріза, коли він використовується.
	Тримайте сторонніх подалі	Переконайтеся, що інші люди та домашні тварини залишаються на відстані принаймні 15 м від лісового тримера, коли він використовується.
	Кругле лезо не використовується	Не встановлюйте кругові різальні леза.
	Не залишайте під дощем	Не використовуйте цей пристрій у дощ і не залишайте його в дощ надворі.
	CE	Цей виріб відповідає чинним директивам ЄС.
	WEEE	Відходи електричних виробів не слід викидати разом із побутовим сміттям. Зверніться до авторизованого пункту переробки.

	Шум	Гарантований рівень звукової потужності. Розповсюдження шуму в навколишнє середовище згідно з директивою Європейського співтовариства.
V	Вольти	Напруга
	Постійний струм	Тип або характеристика струму
n_0	Швидкість холостого ходу	Обертova швидкість без навантаження
min ⁻¹	На хвилину	Обертів на хвилину

ЗАГАЛЬНІ ПОПЕРЕДЖЕННЯ ЩОДО ТЕХНІКИ БЕЗПЕКИ РОБОТИ З ЕЛЕКТРОІНСТРУМЕНТАМИ

⚠ ПОПЕРЕДЖЕННЯ. Прочитайте всі попередження безпеки, інструкції, ілюстрації та характеристики, надані з цим електроінструментом. Недотримання наведених нижче вказівок може спричинити ураження електричним струмом, пожежу та/або серйозні травми.

Зберігайте всі застереження та інструкції для подальшого використання.

Термін «електроінструмент» у попередженнях стосується електричного інструмента, що працює від електромережі (через шнур) або від акумулятора (без шнура).

БЕЗПЕКА В РОБОЧІЙ ЗОНІ

- Робоче місце має бути чистим і гарно освітленим. Неприбрана або погано освітлена робоча зона може стати причиною нещасного випадку.
- Не працюйте з інструментом у вибухонебезпечному середовищі, наприклад за наявності легкозаймистих рідин, газів або пилу. Під час роботи електроприладу утворюються іскри, від яких можуть зайнятися пил або випари.
- Дітям і спостерігачам заборонено перебувати поруч з електроінструментом, що працює. Це може відволікати вас і призвести до втрати контролю.

ІНДИВІДУАЛЬНА ТЕХНІКА БЕЗПЕКИ

- Під час роботи з електроінструментом будьте уважними, слідкуйте за своїми діями та мисліть розсудливо. Не працюйте з електроінструментом, якщо ви втомлені або перебуваєте під дією наркотичних речовин, алкоголю або ліків. Навіть миттєва неуважність під час роботи з електроінструментом може призвести до важкої травми.
- Використовуйте засоби особистого захисту. Завжди носіть засоби захисту очей. Використання у відповідних умовах таких захисних засобів, як протипиловий респиратор, неслизьке захисне взуття, шолом-каска і навушники допоможе зменшити ризик травмування.
- Уникайте випадкового запуску. Перш ніж підключати електроінструмент до мережі живлення чи акумулятора, брати чи переносити його, перевірте, чи встановлено перемикач у положення «вимкнено». Якщо переносити електроінструмент, тримаючи палець на перемикачі живлення, або підключати його до джерела живлення, коли перемикач живлення перебуває в положенні «увімкнено», це може призвести до травмування.
- Перш ніж вмикати електроінструмент, слід зняти всі регульовальні клини або гайкові ключі. Якщо залишити такий ключ на рухомій частині електроінструмента, це може призвести до травмування.
- Не дотягуйтесь. Завжди міцно стійте на ногах і втримуйте рівновагу. Це дає змогу краще керувати електроінструментом у разі виникнення непередбачуваних ситуацій.
- Одягайтеся належним чином. Не носіть вільного одягу або прикрас. Стежте за тим, щоб волосся, одяг та рукавиці не потрапили на рухомі частини. Вільний одяг, прикраси або довге волосся можуть потрапити в рухомі частини.
- Якщо пристрої обладнано системою видалення пилу, переконайтеся, що її правильно підключено і що ви використовуєте її належним чином. Використання пристрою для збирання пилу може зменшити небезпеку, пов'язану з пилом.
- Не дозволяйте навичкам, отриманим після частого використання інструментів, змістити вас стати самовпевненими та ігнорувати принципи безпеки інструмента. Недбала дія може спричинити серйозну травму протягом долі секунди.

ВИКОРИСТАННЯ ТА ДОГЛЯД ЗА ЕЛЕКТРОІНСТРУМЕНТОМ

- Не застосовуйте силу до електроінструмента. Використовуйте належний електроінструмент відповідно до потреби. Правильно підібраний електроінструмент допоможе краще і безпечніше зробити роботу зі швидкістю, яка для неї передбачена.
- Не використовуйте електроінструмент, якщо перемикач не вмикає або не вимикає його. Усі електроінструменти, якими неможливо керувати за допомогою перемикача, становлять небезпеку й підлягають ремонту.
- Тримайте інструмент, що не використовується, подалі від дітей і не дозволяйте особам, які не мають досвіду роботи з такими інструментами або не знайомі з цими інструкціями, користуватись електроінструментом. Електроінструменти становлять небезпеку в руках недосвідчених користувачів.
- Доглядайте за електроінструментами та аксесуарами. Перевіряйте їх на предмет розладнання чи блокування рухомих частин, а також будь-яких обставин, які можуть вплинути на роботу електроінструмента. У разі пошкодження електроінструмент слід здати в ремонт, перш ніж користуватися ним. Часто нещасні випадки трапляються внаслідок неналежного технічного обслуговування електроінструментів.
- Тримайте ріжучі інструменти гострими й чистими. Належним чином доглянуті ріжучі інструменти з гострими ріжучими краями рідше блокуються, і ними легше керувати;
- Користуйтесь електроінструментом, аксесуарами та насадками для інструмента згідно з цією інструкцією, зважаючи на робочі умови та роботу, яку слід виконати. Використання електроінструмента всупереч призначенню може стати причиною виникнення небезпечних ситуацій.
- Підтримуйте руків'я та захватні поверхні сухими, чистими, без жиру і бруду. Слизькі ручки та захватні поверхні не дають змоги безпечно тримати та керувати інструментом у непередбачених ситуаціях.
- Тримайте кабелі подалі від робочої зони інструмента. Під час роботи кабелі можуть зникнути з поля зору та випадково пошкодитись інструментом.

КОРИСТУВАННЯ І ДОГЛЯД ЗА АКУМУЛЯТОРНИМ ІНСТРУМЕНТОМ

- **Заряджайте лише за допомогою зарядного пристрою, указанного виробником.** Зарядний пристрій, який підходить для акумуляторів одного виду, може викликати ризик пожежі у випадку його використання з іншим акумулятором.
- **З електроінструментами слід використовувати лише призначені для них акумуляторні батареї.** Використання будь-яких інших акумуляторних батарей може призвести до травми або пожежі.
- **Коли батарея не використовується, її слід тримати окремо від металевих предметів – затискачів паперу, монет, ключів, цвяхів, шурупів та інших дрібних предметів, які можуть замкнути клема.** Коротке замикання клем акумулятора може стати причиною опіків чи пожежі.
- **У надто важких умовах експлуатації з акумулятора може витікати рідина; не доторкайтесь до неї.** Якщо випадково ви все ж торкнулися її, слід промити це місце водою. Якщо рідина потрапила в очі, слід також звернутися до лікаря. Рідина, яка виступає з акумулятора, може спричинити подразнення або опіки.
- **Не використовуйте акумуляторну батарею або інструмент, які пошкоджено або змінені.** Пошкоджені або змінені батареї можуть мати непередбачувану поведінку, що може спричинити пожежу, вибух або ризик травмування.
- **Не піддавайте акумуляторну батарею або інструмент дії вогню або високих температур.** Вогонь або температура вище 100°C може спричинити вибух.
- **Дотримуйтесь усіх інструкцій щодо заряджання та не заряджайте акумуляторну батарею або інструмент за межами температурного діапазону, зазначеного в інструкціях.** Зарядження неналежним чином або при температурах за межами вказаного діапазону може пошкодити акумулятор і збільшити ризик виникнення пожежі.

СЕРВІС

- **Обслуговування електроінструмента повинен виконувати кваліфікований ремонтник із використанням лише ідентичних запасних частин.** Це забезпечить нормальну роботу електроінструмента.

- **Ніколи не ремонтуйте пошкоджені акумулятори.** Сервісне обслуговування акумуляторних акумуляторів має виконувати лише виробник або авторизовані постачальники послуг.

⚠ ПОПЕРЕДЖЕННЯ. Прочитайте всі попередження безпеки, інструкції, ілюстрації та характеристики, надані з цим електроінструментом. Недотримання наведених нижче вказівок може спричинити ураження електричним струмом, пожежу та/або серйозні травми. Зберігайте всі попередження та інструкції для використання у майбутньому.

Зберігайте всі попередження та інструкції для подальшого використання.

НАВЧАННЯ

- Уважно ознайомтеся з інструкцією. Ознайомтеся з органами керування та правилами належного користування куцорізом.
- Не дозволяйте користуватися цим інструментом особам, які не ознайомилися з інструкцією з експлуатації, або дітям. Місцеві нормативні акти можуть обмежувати вік оператора.
- Пам'ятайте, що оператор або користувач несе відповідальність за нещасні випадки або збитки, заподіяні іншим особам чи їхньому майну.

ПІДГОТОВКА

- Ніколи не використовуйте прилад, якщо поблизу є люди, особливо діти, чи домашні тварини.
- Завжди одягайте засоби захисту очей і захисне взуття під час роботи з інструментом.
- Відстань між інструментом і сторонніми спостерігачами має бути не менше 15 м.
- Ніколи не працюйте з інструментом, якщо ви втомлені або перебуваєте під дією алкоголю чи інших речовин.

ЕКСПЛУАТАЦІЯ

- Працюйте з інструментом лише при денному світлі або при гарному штучному світлі.
- Ніколи не користуйтеся інструментом із пошкодженими захисними пристроями чи щитками або без установлених захисних щитків.
- Вмикаючи мотор, упевніться, що ви тримаєте руки та ноги на відстані від ріжучих елементів.
- Завжди відключайте інструмент від джерела живлення (тобто виймайте акумуляторну батарею).
 - Коли інструмент залишається без нагляду;

- перед очищенням засмічення;
 - перед перевіркою, очищенням інструмента або роботою з ним;
 - після зіткнення зі стороннім предметом;
 - коли інструмент починає незвично вібрувати.
- Застережіться травмування ніг і рук різальними засобами.
- Завжди стежте за тим, щоб вентиляційні отвори були чистими й не засміченими.

ТЕХНІЧНЕ ОБСЛУГОВУВАННЯ ТА ЗБЕРІГАННЯ

- Перед проведенням будь-яких операцій з обслуговування або очищення інструмента від'єднайте його від джерела живлення (тобто виймайте батарею).
- Використовуйте лише рекомендовані виробником запасні деталі та приладдя.
- Регулярно оглядайте інструмент і виконуйте його обслуговування. Доручайте ремонт інструмента лише вповноваженому спеціалісту з ремонту.
- Коли інструмент не використовується, тримайте його в недоступному для дітей місці.

ІНШІ ПОПЕРЕДЖЕННЯ ЩОДО БЕЗПЕКИ

- Уникайте небезпечних середовищ. Не використовуйте прилади на вологих або мокрих схилах.
- Запобіжники мають бути на місці та в робочому стані.
- Тримайте руки та ноги подалі від місця різання.
- Щоб зменшити ризик отримання травми, ніколи не слід працювати на драбині або на будь-якій іншій небезпечній опорі. Ніколи не тримайте ріжучий пристрій вище висоти пояса.
- Регулярно перевіряйте ріжучий пристрій через короткі проміжки часу під час роботи, або негайно, якщо помітна зміна в способі різання.
- Для досягнення найкращих результатів акумулятор потрібно заряджати при температурі від 5 °C до 40 °C. Не зберігайте його за межами приміщення або в автомобілі.
- Перед наближенням зупиніть мотор і ріжучий пристрій.
- Попередьте оператора про небезпеку відкидання леза (лише в разі використання леза з 3 зубцями).
- Упор леза може мати місце, коли обертове лезо контактує з предметом, який він не зрізає негайно.

- Упор леза може бути достатньо сильним і відштовхнути прилад і/або користувача в будь-якому напрямку, і, можливо, призвести до втрати контролю над приладом.
- Упор леза може статися без попередження, якщо лезо налетить на корчі, застопориться або заплутається.
- Упор леза частіше відбуваються в областях, де важко побачити матеріал, що зрізається.
- Не прикріплюйте лезо до приладу без належного встановлення всіх необхідних частин. Використання невідповідних деталей може призвести до вильоту леза та серйозного пошкодження оператора та/або сторонніх спостерігачів. Викидайте лезо, якщо воно зігнулося, деформувалося, тріснуло, зламалося або його пошкоджено будь-яким іншим чином. Використовуйте гостре лезо. Тупе лезо частіше зачіплюється і відкидається (лише в разі використання леза з 3 зубцями).
- Лезо/ліска, що рухається, може спричинити пошкодження, коли продовжує обертатися після зупинки мотора або збільшення тригера. Підтримуйте належний контроль, доки лезо/ліска повністю не припинить обертатися.
- Використовуйте лише акумулятори та зарядні пристрої EGO, перелічені нижче.

АКУМУЛЯТОРНА БАТАРЕЯ	ЗАРЯДНИЙ ПРИСТРІЙ
BAX1500	CHX5500E

- Акумуляторні інструменти не потрібно підключати до електричної розетки; отже, вони завжди в робочому стані. Будьте в курсі можливих небезпек, навіть якщо інструмент не працює. Будьте обережні, виконуючи технічне обслуговування чи догляд.
- Не мийте шлангом; уникайте потрапляння води в мотор та електричні з'єднання.
- Якщо виникають ситуації, які не розглядаються в цьому посібнику, проявляйте обережність і розсудливість. Зверніться до сервісного центру для клієнтів EGO по допомогу.

ЗБЕРЕЖІТЬ ЦЮ ІНСТРУКЦІЮ!

СПЕЦИФІКАЦІЇ

Ріжучий пристрій	Головка тримера	Металеве лезо з 3 зубцями
Напруга	56В 	56В 
Швидкість холостого ходу	4000-5800 об./хв	4000-5800 об./хв
Рекомендована робоча температура:	0°C-40°C	
Рекомендована температура зберігання:	-20°C-70°C	
Тип ріжучої ліски	2,4мм	/
Лезо	/	ABB1203
Ширина різання	38см	30см
Вага (без акумулятора)	6,8кг	6,46кг
Вимірний рівень звукової потужності L_{WA}	94,2дБ(А) K=1,8дБ(А)	96,3дБ(А) K=2,1дБ(А)
Рівень звукового тиску на місці вуха оператора L_{PA}	81,9дБ(А) K=2,5дБ(А)	83,4дБ(А) K=4,1дБ(А)
Гарантований рівень звукової потужності L_{WA} (відповідно до стандарту 2000/14/ЄС)	96дБ(А)	98дБ(А)
Вібрація a_h	Ліва ручка	1,9м/с ² K=1,5м/с ²
	Права ручка	1,5м/с ² K=1,5м/с ²

- Вказане загальне значення вібрації виміряне за стандартним методом тестування і може використовуватися для порівняння одного інструмента з іншим;
- Заявлене сумарне значення вібрації може також використовуватись для попередньої оцінки впливу.

ПРИМІТКА. Емісія вібрації під час фактичного використання електроінструмента може відрізнятися від заявленої величини, у якій використовується інструмент. Щоб захистити оператора, користувач повинен вдягати рукавички та захисні навушники в реальних умовах використання.

СПИСОК ПРЕДМЕТІВ, ЩО ВХОДЯТЬ У КОМПЛЕКТ

НАЗВА ДЕТАЛІ	КІЛЬКІСТЬ
Кущоріз	1
Лезо з 3 зубцями з чохлам	1
Установлення щитка	1
Гайка	1
Зовнішній фланець	1
Шестигранний ключ	1
Багатофункціональний ключ	1
Підкладка на стегно	1
Посібник користувача	1

ОПИС

ОЗНАЙОМЛЕННЯ З КУЩОРИЗОМ (рис. А)

1. Ліска тримера
2. Щиток у зборі
3. Вал
4. Тригер
5. Кнопка блокування
6. Болт-баранець
7. Гачок
8. Гніздо
9. Запобіжна пластина
10. Велосипедна ручка
11. Герметичний гвинт
12. Отвір фіксації вала
13. Лісовий ніж
14. Захисна насадка
15. Лезо з 3 зубцями
16. Футляр лека
17. Зовнішній фланець
18. Гайка
19. Багатофункціональний ключ
20. Шестигранний ключ
- 21*. Підкладка на стегно (продаються окремо)

⚠ ПОПЕРЕДЖЕННЯ. Ніколи не використовуйте інструмент, якщо щиток міцно не закріплено. Щиток завжди має бути на інструменті для захисту користувача.

⚠ ПОПЕРЕДЖЕННЯ. Якщо інструмент обладнано тримерною головкою, на захисний щиток має бути встановлений захисний аксесуар із ріжучою ліскою. Недотримання цієї вимоги може призвести до того, що ріжуча ліска буде занадто довга, і до перевантаження мотора. Ніколи не використовуйте головку тримера без захисного аксесуара.

ЗБИРАННЯ

⚠ ПОПЕРЕДЖЕННЯ. Якщо якісь частини пошкоджені або відсутні, не користуйтеся кущорізом, доки вони не будуть замінені. Використання цього кущоріза з пошкодженими або відсутніми деталями може призвести до серйозних травм.

⚠ ПОПЕРЕДЖЕННЯ. Не намагайтеся вдосконалити кущоріз або застосувати приладдя, не рекомендоване для нього. Кожна така техніка чи переробка є фактом неправильного користування, створює небезпечні умови й загрожує серйозними травмами.

⚠ ПОПЕРЕДЖЕННЯ. Завжди носіть міцні рукавички під час установлення або зняття щитка або виконання будь-якого технічне обслуговування леза з 3 зубцями або ріжучої ліски. Будьте обережні та оберігайте руки від травмування ріжучою ліскою на захисному аксесуарі або лезом із 3 зубцями.

⚠ ПОПЕРЕДЖЕННЯ. Щоб запобігти випадковому запуску, що може спричинити серйозні травми, завжди виймайте акумуляторну батарею з інструмента під час монтажу деталей, регулювання, очищення або коли він не використовується.

⚠ ПОПЕРЕДЖЕННЯ. Ніколи не використовуйте інструмент, якщо щиток і велосипедна ручка міцно не закріплені. Недотримання цієї вимоги може призвести до серйозних травм.

УСТАНОВЛЕННЯ ТА РЕГУЛЮВАННЯ ВЕЛОСИПЕДНОЇ РУЧКИ

Кущоріз зберігається у вигляді, показаному на рис. В. Спочатку ослабте болт-баранець на з'єднувальному шарнірі, а потім підніміть велосипедну ручку на 180° навколо вала (рис. С), поверніть її 90° проти годинникової стрілки, щоб вона була навпроти ударної головки (рис. D). Нарешті, переміщайте її назад і вперед, щоб досягти зручного робочого положення, і затягніть болт.

ПРИМІТКА. Дозволяється лише експлуатація інструмента з велосипедною ручкою, розміщеною перпендикулярно валу.

УСТАНОВЛЕННЯ ЩИТКА

Відкрутіть і зніміть два гвинти з запобіжника (рис. E), вирівняйте захисні монтажні отвори з отворами для збирання, а потім закріпіть щиток на основі вала за допомогою двох гвинтів разом із двома пружинними шайбами (рис. F).

⚠ ПОПЕРЕДЖЕННЯ. Переконайтесь, що захисний щиток закріплений відповідно до рисунків F і G, будь-яке зворотнє кріплення може призвести до великої небезпеки!

⚠ ПОПЕРЕДЖЕННЯ. Якщо кущоріз використовується обладнано тримерною головкою, захисний аксесуар має бути встановлена на щиток. Недотримання може призвести до того, що ріжуча ліска буде занадто довга, і до перевантаження мотора.

ЗАМІНА ТРИМЕРНОЇ ГОЛОВКИ З 3 ЗУБЦЯМИ

Головка тримера показана на рис. G. Розберіть головку тримера та встановіть лезо з 3 зубцями на кущоріз.

1. Натисніть на фіксатори тримача котушки та зніміть тримач котушки, витягнувши його (рис. H1 і H2).
2. Поверніть верхню частину корпусу в зборі, щоб вирівняти гніздо фланця з отвором блокування вала в корпусі редуктора, і вставте стабілізатор в отвір (рис. H3).
3. Повертайте торцевий ключ за годинниковою стрілкою, щоб зняти гайку та верхню частину корпусу в зборі (рис. H4).
4. Зніміть захисний аксесуар, відкрутивши три гвинти з шайбою (рис. H5).
5. Лезо поставляється з футляром. Перш ніж установлювати лезо на кущоріз, необхідно зняти футляр, від'єднавши затисний дріт від гачка на футлярі (рис. I1).

Рис. G і I1 див. опис деталей нижче:

G-1	Внутрішній фланець	G-6	Ріжуча ліска
G-2	Кришка фланця	G-7	Фіксатор котушки
G-3	Верхній кожух ASSY	G-8	Нижній корпус ASSY
G-4	Гайка	I-1	Затисний дріт
G-5	Пружина	I-2	Гачок

ПРИМІТКА. Для захисту від травми необхідно одягати рукавички перед будь-якою операцією з лезом із 3 зубцями.

- Установіть внутрішній фланець та кришку фланця на місце (рис. I2).
- Установіть лезо на приводний вал, переконавшись, що поверхня леза врівень із поверхнею випуклості внутрішнього фланця. Установіть зовнішній фланець та гайку (рис. I3). Попередньо закрутіть гайку ПРОТИ ГОДИННИКОВОЇ СТІЛКИ вручну.
- Поставте корпус редуктора на тверду поверхню для опори. Однією рукою тримайте вал кущоріза, а іншою рукою візьміть багатофункціональний гайковий ключ, щоб затягнути гайку за напрямком стрілки, позначеної на зовнішньому фланці (рис. I4).

ЗАМІНА ЛЕЗА З ТРЬОМА ЗУБЦЯМИ РАЗОМ ІЗ ТРИМЕРНОЮ ГОЛОВКОЮ

Розгляньте ріжучий блок із лезом з 3 зубцями, показаний на рисунку J1. Розберіть лезо з 3 зубцями та встановіть головку тримера на кущоріз.

- Поверніть лезо, щоб вирівняти гніздо фланця з отвором блокування вала в корпусі редуктора і вставте стабілізатор в отвір.
- Поставте корпус редуктора на тверду поверхню для опори. Однією рукою тримайте вал кущоріза, а іншою рукою візьміть багатофункціональний ключ, щоб відкрутити гайку за годинниковою стрілкою.
- Зніміть гайку, зовнішній фланець, лезо, кришку внутрішнього фланця та внутрішній фланець із кущоріза (рис. J2).

Рис. J1, J3 і J7 – див. опис деталей нижче:

J-1	Вал	J-6	Гайка
J-2	Внутрішній фланець	J-7	Отвір у фланці
J-3	Кришка фланця	J-8	Пружина
J-4	Лезо з 3 зубцями	J-9	Виріз
J-5	Зовнішній фланець	J-10	Вушко

ПРИМІТКА. Коли лезо з 3 зубцями не використовується, щоб запобігти травмуванню, вставте лезо в його футляр.

- Установіть захисний аксесуар на кущоріз, затягнувши три гвинти з шайбою.

- Установіть нижню частину корпусу на кожух редуктора, затягнувши гайку, і встановіть пружину на місце (рис. J3).
- Складіть і намотайте ліску на котушку, як показано на рис. J4. Потім проведіть кінці ліски через дві протилежні виїмки на котушці (рис. J5) і помістіть котушку у фіксатор, вирівнявши виїмки з вушками на фіксаторі (рис. J7). Нарешті, вирівняйте пази фіксатора з виступами на основі котушки та рівномірно натисніть на фіксатор, щоб він зафіксувався на місці (рис. J6).

ПРИМІТКА. Якщо не намотати ліску у вказаному напрямку, головка тримера працюватиме неправильно.

ЕКСПЛУАТАЦІЯ

⚠ ПОПЕРЕДЖЕННЯ. Знання виробу не має робити вас небалим. Пам'ятайте, що півсекунди неухважності досить для серйозної травми.

⚠ ПОПЕРЕДЖЕННЯ. Завжди носіть засоби захисту органів зору та слуху. Без окулярів ви ризикуєте травмами очей від викинутих предметів та іншими серйозними травмами.

⚠ ПОПЕРЕДЖЕННЯ. Не використовуйте ніякі приладдя чи насадки, не рекомендовані виробником цього пристрою. Використання нерекондованого приладдя чи насадок може призвести до серйозних травм.

ЯК ТРИМАТИ КУЩОРІЗ

Перш ніж підключати наплічний акумулятор до кущоріза, надягніть наплічний акумулятор та прикріпіть підкладку на стегно до ременів згідно з інструкціями з експлуатації VAX1500 та AHP1500.

Прикріпіть кущоріз до підкладки, причепивши гачок до кріпильного отвору (рис. K). На валу є 8 отворів. Виберіть оптимальний отвір для зручності використання.

Тримайте лісковий тример обома руками справа від себе . Головка тримера або лезо має бути паралельною землі на достатній відстані для різання, оператор не повинен нагинатися.

Звільнити кущоріз можна двома способами. Роз'єднайте нагрудну та поясну застіжки (рис. L1) або натисніть на гачок стегнової підкладки і вийміть його з кріпильного отвору на валу.

⚠ ПОПЕРЕДЖЕННЯ. Коли виникає надзвичайна ситуація, роз'єднання нагрудної та поясної пряжок дає змогу швидко зняти кущоріз.

⚠ ПОПЕРЕДЖЕННЯ. Не слід одночасно використовувати одинарний і подвійний плечовий ремінь із напльним акумулятором.

Установлення акумуляторної батареї (рис. L2)

Зіставте позначку ▲ на штекері з позначкою ▲ на куцорізі. Вставте штепсель в інструмент таким чином, щоб зелений ущільнювач повністю зник у гнізді.

Видалення

Від'єднайте шнур акумулятора від кріпильного паза та витягніть штепсель із куцоріза.

ЗАПУСК/ЗУПИНЕННЯ КУЦОРИЗА

Початок

Натисніть кнопку блокування, щоб установити її в положення «ON» (рис. M). Перемістіть маленький важіль угору, а потім натисніть важіль перемикача, щоб запустити куцоріз. Різний тиск на тригер призводить до змінної швидкості обертання ріжучого пристрою.

Рис. L1 і M – див. опис деталей нижче:

L-1	Нагрудна пряжка	M-1	Кнопка блокування
L-2	Поясна пряжка	M-2	Важілець
L-3	Гачок	M-3	Важіль перемикача

Зупинка

Відпустіть важіль перемикача та натисніть кнопку блокування, щоб повернутися в положення «OFF».

⚠ ПОПЕРЕДЖЕННЯ. Завжди виймайте акумуляторну батарею з лісового тримера під час перерв у роботі та після закінчення роботи.

ВИКОРИСТАННЯ КУЦОРИЗА

⚠ ПОПЕРЕДЖЕННЯ. Одягайтеся правильно, щоб зменшити ризик травми під час роботи з куцорізом. Не носіть вільного одягу або прикрас. Одягайте захисні окуляри та навушники. Носіть міцні, довгі штани, взуття та рукавички. Не носіть короткі штани, сандалі, не працюйте босоніж. Перед початком експлуатації озирніться навколо, щоб переконатися в безпеці в робочій зоні та відсутності інших людей, тварин або будь-яких зайвих предметів. Переконайтеся, що вони перебувають на відстані не менше 15 м. Потім перевірте захист очей, правильний одяг та рівновагу.

Перед кожним використанням перевірте наявність пошкоджених/зношених деталей. Перевірте головку тримера, лезо з 3 зубцями, щиток, захисну насадку і велосипедну ручку, а також замініть будь-які частини, які тріснули, викривлені, зігнуті або пошкоджені. Ріжучий лісовий ніж на краю захисного аксесуара може затупитися з часом. Рекомендується періодично заточувати його за допомогою напилка або замінити його на нове лезо.

Після кожного використання очистьте куцоріз

ВИКОРИСТАННЯ З ТРИМЕРНОЮ ГОЛОВКОЮ

Регулювання довжини ріжучої ліски

Тримерна головка дає оператору змогу випускати більше ріжучої ліски, не зупиняючи мотор. Коли ліска стирається або зношується, можна випустити додаткову ліску, злегка вдаривши ударну ручку об землю під час роботи з тримером.

ПРИМІТКА. Випуск ліски стане складнішим, коли ріжуча ліска стане закороткою.

⚠ ПОПЕРЕДЖЕННЯ. Не видаляйте та не змінюйте ріжуче лезо в зборі. Надмірна довжина ліски призведе до перегріву мотора та може спричинити серйозні травми.

ЗАМІНА ЛІСКИ

⚠ ПОПЕРЕДЖЕННЯ. Ніколи не використовуйте металеву ліску, дріт або канат тощо. Вони можуть зламатися і стати небезпечними снарядами.

Натисніть на фіксатори тримача котушки та витягніть тримач котушки (рис. H1 і H2). Виконайте крок 6 у розділі «ЗАМІНА ЛЕЗА З ТРЬОМА ЗУБЦЯМИ ІЗ ТРИМЕРНОЮ ГОЛОВКОЮ», щоб установити нову ліску тримера на куцоріз.

Використання з лезом із 3 зубцями

⚠ ПОПЕРЕДЖЕННЯ. Щоб обрізати дикі рослини та кущі, опустіть лезо з 3 зубцями, що обертається, вниз на рослини, щоб досягти ефекту подрібнення. Використовуйте куцоріз як косу (водіть ним вправо і вліво) на рівні землі. Не використовуйте ріжучий пристрій вище висоти пояса.

⚠ ПОПЕРЕДЖЕННЯ. Що вище ріжучий пристрій піднято над землею, то більший ризик травмування відкинутими вбік обрізками.

⚠ ПОПЕРЕДЖЕННЯ. Під час зрізання молодих дерев або інших деревних матеріалів діаметром до 2 см використовуйте ліву частину леза, щоб уникнути ситуації упору леза. Не намагайтеся розрізати деревний матеріал із більшим діаметром, оскільки лезо може застрягнути чи відштовхнути кущоріза вперед. Це може призвести до пошкодження леза чи кущоріза або втрати контролю над кущорізом, що спричинить травмування.

⚠ ПОПЕРЕДЖЕННЯ. Неправильне використання леза може спричинити його розтріскування, розколювання або розламування. Відкриті деталі можуть серйозно пошкодити оператора або сторонніх спостерігачів. Щоб зменшити ризик травмування, необхідно вжити таких запобіжних заходів:

- Уникайте контакту з жорсткими або твердими сторонніми предметами, такими як каміння або шматки металу.
- Ніколи не обрізайте дерева або куці з діаметром стовбура більше 2 см.
- Регулярно перевіряйте лезо через короткі проміжки часу на наявність ознак пошкодження. Не продовжуйте працювати з пошкодженим лезом.
- Регулярно заточуйте лезо (коли воно помітно затупилося), і, якщо необхідно, забезпечте його балансування (виконується кваліфікованим технічним працівником).

Упор леза

Будьте надзвичайно обережними під час використання леза з 3 зубцями з цим приладом. Упор леза – це реакція, яка може статися, коли лезо, що обертається, контактує з будь-чим, що воно не може розрізати. Цей контакт може призвести до зупинки леза на мить і раптового «відштовхування» приладу від предмета, на який він натрапив. Ця реакція може бути достатньо сильною, щоб оператор утратив контроль над приладом. Упор леза може статися без попередження, якщо лезо налетить на корчі, застопориться або заплутається. Це частіше відбувається в областях, де важко побачити матеріал, що зрізається. Для полегшення різання та безпеки наближайтеся до бур'янів, які ви зрізаєте кущорізом, справа наліво. У випадку натрапляння на непередбачений предмет або деревну колоду це може звести до мінімуму реакцію упору леза.

ТЕХНІЧНЕ ОБСЛУГОВУВАННЯ

⚠ ПОПЕРЕДЖЕННЯ. Перед оглядом, чищенням або обслуговуванням пристрою зупиніть двигун, почекайте доки всі рухомі частини зупиняться, і вийміть акумуляторну батарею. Недотримання цих інструкцій може призвести до серйозних персональних травм або пошкодження майна.

⚠ ПОПЕРЕДЖЕННЯ. Використовуйте для технічного обслуговування лише ідентичні запчастини. Використання будь-яких інших частин створює небезпеку або може призвести до поломки виробу. Для гарантування безпеки та надійності всі ремонтні роботи повинен проводити кваліфікований технічний спеціаліст.

ЗАГАЛЬНИЙ ТЕХНІЧНИЙ ДОГЛЯД

Не застосовуйте розчинники, коли чистите пластмасові деталі. Більшість пластмас чутливі до різноманітних промислових розчинників і можуть бути ними пошкоджені. Для видалення бруду, пилу, мастила тощо користуйтеся чистою ганчіркою.

ЧИЩЕННЯ ІНСТРУМЕНТА

- Після кожного використання леза з 3 зубцями/тримерної головки очистіть сміття, забіті ґрунт або траву на ножі та щітку м'якою щіткою.

ПРИМІТКА. Коли ріжуча ліса затуплюється, заточіть її (виконується кваліфікованим технічним персоналом) або замініть її на нову ріжучу ліску.

- Після кожного використання кущоріза очищайте ріжучий пристрій за допомогою вологої тканини з м'яким миючим засобом.
- Не використовуйте сильні миючі засоби на пластиковому корпусі або ручці. Вони можуть бути пошкоджені деякими ароматичними маслами, наприклад хвойним і лимонним, а також розчинниками, такими як гас. Вологість також може становити небезпеку удару. Обережно протріть вологу м'якою сухою тканиною.
- Використовуйте невелику щітку або невеликий пилосос для очищення вентиляційних отворів ззаду на корпусі.

ЗМАЩУВАННЯ РЕДУКТОРА

Для кращої експлуатації та довшого терміну експлуатації змащуйте редуктор спеціальним мастилом (4-5 г щоразу) через кожні 50 годин роботи.

Спеціальне мастило має відповідати таким вимогам:

1. Відповідність DIN51818: ступінь проникнення конуса NLGI-1.
2. Мاستило на ефірній основі.
3. Відмінний запуск при низькій температурі, ЕР, стійкість до механічного розриву, стирання та окислення.
4. Температура експлуатації має бути в межах -40...180°С.

Вийміть штекер акумулятора та герметизуючий гвинт. Змажте редуктор через отвір для масла.

⚠ ПОПЕРЕДЖЕННЯ. Не змащуйте, поки куцоріз усе ще під'єднаний до акумулятора або працює.

ЗБЕРІГАННЯ ІНСТРУМЕНТА

- Вийміть акумуляторну батарею з інструмента.
- Одягніть міцні рукавички, щоб ретельно очистити інструмент.
- Засуньте лезо з 3 зубцями у футляр для безпечного зберігання (рис. N).
- Зберігайте пристрій у сухому, добре вентиляваному, закритому або високо розташованому недоступному для дітей місці. Не зберігайте інструмент біля мінеральних добрив, бензину та інших хімікатів.

ПРИМІТКА. Не працюйте з тримером для живоплоту із затупленими або пошкодженими лезами. Це може спричинити перевантаження та надасть незадовільні результати підрізання.

Захист довкілля



Не утилізуйте електричні прилади як несортовані побутові відходи. Використовуйте для цього спеціальні пункти збирання.

Відповідно до європейського закону 2012/19/ЄС електричне та електронне обладнання, яке більше не придатне для використання, і згідно з європейським законом 2006/66/ЄС дефектні або використані акумуляторні батареї мають збиратись окремо.

Якщо електричний пристрій утилізується на сміттєзвалищі, небезпечні речовини можуть витікати в ґрунтові води та потрапити в харчовий ланцюг, що може зашкодити вашому здоров'ю та самопочуттю.

УСУНЕННЯ НЕСПРАВНОСТЕЙ

НЕСПРАВНІСТЬ	ПРИЧИНА	ВИРІШЕННЯ
Не вдається запустити.	<ul style="list-style-type: none"> ■ Акумуляторна батарея не приєднана до кущоріза, або відсутній електричний контакт між кущорізом та акумулятором. ■ Акумуляторна батарея розряджена. ■ Кнопка блокування не натиснуто в положення «ВВІМКНЕНО» перед натисканням важеля перемикача. 	<ul style="list-style-type: none"> ■ Знову вставте штепсель акумулятора в інструмент. ■ Зарядіть акумуляторну батарею зазначеним зарядним пристроєм. ■ Перш ніж використовувати тример, переконайтеся, що кнопка блокування розблокована.
Припиняє роботу.	<ul style="list-style-type: none"> ■ Акумулятор або кущоріз занадто гарячий. ■ Кущоріз перевантажений. ■ Акумулятор від'єднано від інструмента. ■ Акумуляторна батарея розряджена. 	<ul style="list-style-type: none"> ■ Дайте акумуляторній батареї або тримеру для живоплоту охолонути, доки температура не повернеться до норми. ■ Інструмент відновить роботу, коли навантаження буде усунуто. Для безперервної роботи зменште навантаження на інструмент. ■ Знову встановіть акумуляторну батарею. ■ Зарядіть акумуляторну батарею зазначеним зарядним пристроєм.
Надмірна вібрація чи шум.	<ul style="list-style-type: none"> ■ Сухий редуктор ■ Ріжуча ліска розбалансована. ■ Лезо з 3 зубцями зігнуто або пошкоджене 	<ul style="list-style-type: none"> ■ Зніміть герметичний гвинт і додайте мастило. ■ Злегка вдарте ударною ручкою об землю під час роботи з тримером. ■ Замініть на нове лезо.
Ріжуча ліска не випускається.	<ul style="list-style-type: none"> ■ Ліска в головці тримера закінчилася. ■ Ріжуча ліска не встановлена належним чином. 	<ul style="list-style-type: none"> ■ Заправте нову ріжучу ліску в кущоріз. ■ Зніміть ріжучу ліску та повторно заправте її.

ГАРАНТІЯ

ПРАВИЛА ГАРАНТІЇ EGO

Будь ласка, відвідайте веб-сайт egopowerplus.com для отримання повних умов гарантійної політики EGO.

ПРОЧЕТЕТЕ ВСИЧКИ ИНСТРУКЦИИ!



ПРОЧЕТЕТЕ РЪКОВОДСТВОТО НА ОПЕРАТОРА

▲ ПРЕДУПРЕЖДЕНИЕ: За да осигурите безопасността и надеждността, всички поправки и подмени трябва да се извършват от квалифициран сервизен техник.

СИМВОЛИ ЗА БЕЗОПАСНОСТ

Целта на символите за безопасност е да превличат вниманието към възможни опасности. Символите за безопасност и обясненията към тях заслужават вашето повишено внимание и осъзнаване. Символите за безопасност сами по себе си не елиминират каквато и да е опасност. Инструкциите и предупрежденията, които предоставят не са заместители за подходящите мерки за предотвратяване на инцидент.

▲ ПРЕДУПРЕЖДЕНИЕ: Уверете се, че сте прочели и осъзнали всички инструкции за безопасност в това Ръководство на оператора, включително всички известяващи символи за безопасност, като **“ОПАСНОСТ,” “ПРЕДУПРЕЖДЕНИЕ,”** и **“ВНИМАНИЕ”** преди да използвате този инструмент. Неспазването на всички инструкции изброени долу може да доведе до електрически шок, пожар и/или сериозно нараняване.







ЗНАЧЕНИЕ НА СИМВОЛИТЕ



▲ СИМВОЛ СИГНАЛИЗИРАЩ ЗА БЕЗОПАСНОСТ: Показва **ОПАСНОСТ, ПРЕДУПРЕЖДЕНИЕ, ИЛИ ВНИМАНИЕ.** Могат да бъдат използвани във връзка с други символи или пиктограми.

ИНСТРУКЦИИ ЗА БЕЗОПАСНОСТ

Тази страница изобразява и описва символите за безопасност, които може да се появят по този продукт. Прочетете, осъзнайте и следвайте всички инструкции по машината преди предприемане на сглобяване или работа.

	Сигнал за безопасност	Показва риска от потенциално нараняване на човек.
	Прочетете ръководството на оператора	За намаляване на опасността от нараняване, потребителят трябва да прочете и разбере ръководството на оператора преди използването на този продукт.
	Носете защита за очите	Винаги носете предпазни очила със странична защита и предпазен екран за цялото лице, когато работите с този продукт.
	Носете защита за слуха	Винаги носете звукова защита (тапи за уши или антифони) за да защитите вашия слух.
	Носете защита за главата	Носете одобрена предпазна каска с твърдо бомбе за да предпазите главата.
	Носете защитни ръкавици	Защитете ръцете си с ръкавици, когато боравите с ножа или предпазителя на ножа. Неплъзгащите се ръкавици за тежка работа подобряват вашия захват и защитават ръцете.
	Носете предпазни ръкавици	Носете неплъзгащи се обувки за безопасност, когато използвате това оборудване.

	Пазете се от тласкане на ножа	Предупредете оператора за опасност от тласкане на ножа.
	Дръжте околните хора надалеч поради рикошет	Изхвърлените обекти могат да рикошират и да доведат до нараняване или щети по собствеността. Уверете се, че други хора и домашни любимци спазват достатъчно разстояние от хастореза, когато го използвате.
	Дръжте околните хора надалеч	Уверете се, че други хора и домашни любимци спазват поне 15 м разстояние от тримера, когато го използвате.
	Без кръгъл нож	Не монтирайте кръгли режещи ножове.
	Не излагайте на дъжд	Не използвайте в дъжд или не го оставяйте навън, когато вали.
	CE	Този продукт е в съответствие с приложимите директиви на ЕС.
	WEEE	Отпадъчните електрически продукти не трябва да бъдат изхвърляни заедно с домакинския отпадък. Отнесете го до упълномощено място за рециклиране.

	Шум	Гарантирано ниво на мощност на звука. Звуковите емисии към околната среда са в съответствие с директивите на европейската общност.
V	Волта	Напрежение
	Постоянен ток	Вид или характеристика на тока
n_0	Скорост без натоварване	Скорост на въртене без товар
min^{-1}	на минута	Обороти в минута

ОБЩИ ПРЕДУПРЕЖДЕНИЯ ЗА БЕЗОПАСНОСТ НА ЕЛЕКТРИЧЕСКИ ИНСТРУМЕНТИ

⚠ ПРЕДУПРЕЖДЕНИЕ: Прочетете всички предупреждения за безопасност, инструкции, илюстрации и спецификации предоставени с този електрически инструмент. Неспазването на всички инструкции изброени долу може да доведе до токов удар, пожар и/или сериозно нараняване.

Запазете всички предупреждения и инструкции за бъдеща справка.

Терминът "Електрически инструмент" в предупрежденията се отнася до захранвани от мрежата (кабелни) електрически инструменти или захранвани чрез батерия (безкабелни) електрически инструменти.

БЕЗОПАСНОСТ В РАБОТНАТА ЗОНА

- Поддържайте работната зона чиста и добре осветена. Разхвърляни или тъмни работни зони пораждат инциденти.
- Не работете с електроинструменти в експлозивна атмосфера, като например в присъствието на запалими течности, газ или прах. Електрическият инструмент създава искра, която може да възпламени праха или изпаренията.
- Дръжте на разстояние децата и страничните лица, докато работите с електрически инструмент. Разсейването може да причини загуба на контрол.

ЛИЧНА БЕЗОПАСНОСТ

- **Внимавайте, гледайте какво правите и използвайте здрав разум, когато работите с електрически инструмент. Не използвайте електрически инструмент, когато сте уморени или когато сте под влияние на наркотици, алкохол или лекарства.** Момент невнимание по време на работата с електрически инструмент, може да доведе до сериозно лично нараняване.
- **Използвайте лични предпазни средства.** Винаги носете защита за очите. Защитно оборудване като прахови маски, не плъзгащи се безопасно обувки, твърда каска или защита за слуха използвана при подходящи условия ще намали риска от лични наранявания.
- **Предотвратете непреднамерено пускане.** Уверете се, че ключът е в изключена позиция, преди да свържете към захранване и/или батерия, повдигайки или носейки инструмента. Носейки инструмента, докато пръстът ви е на спусъка или подаването на захранване на инструменти, които са с включен прекъсвач е предпоставка за инциденти.
- **Извадете всеки регулиращ ключ или гаечен ключ, преди да включите захранването.** Гаечен или друг ключ оставен закачен към въртящите се части на електрическия инструмент, може да доведе до лично нараняване.
- **Не се протягайте.** Запазете правилна стойка и баланс по всяко време. Това позволява по-добър контрол върху електрическия инструмент в непредвидени ситуации.
- **Облечете се подходящо.** Не носете отпуснати дрехи или бижута. Дръжте косата, дрехите и ръкавиците далеч от движещи се части. Отпуснати дрехи, бижута или дълга коса, могат да бъдат хванати в движещите се части.
- **Ако са предоставени устройства за сварване на прахоуловител или съоръжения за събиране, уверете се, че те са свързани и са правилно използвани.** Употребата на устройства за прах може да намали рисковете свързани с прах.
- **Не позволявайте на рутинността придобита от честата употреба на инструмента да позволи да станете небрежни и да игнорирате принципите за безопасност на инструмента.** Небрежно действие може да причини сериозно нараняване за части от секундата.

УПОТРЕБА И ГРИЖА ЗА ЕЛЕКТРИЧЕСКИЯ ИНСТРУМЕНТ

- **Не пресилвайте електрически инструмент.** Използвайте правилния електрически инструмент за вашата работа. Правилният електрически инструмент ще свърши работата по-добре и по-безопасно при капацитета за който е проектиран.
- **Не използвайте електрическия инструмент ако ключът не го включва или изключва.** Всеки електрически инструмент, който не може да бъде контролиран от ключа е опасен и трябва да бъде поправен.
- **Дръжте свободния електрически инструмент извън достъпа до деца и не позволявайте хора, които не са запознати с електрическия инструмент или тези инструкции да работят с него.** Електрическите инструменти са опасни в ръцете на необучени потребители.
- **Поддръжка на електрически инструменти и аксесоари.** Проверете за разместване или блокиране на подвижни части, счуване на части, и всякакви други условия, които могат да повлияят на работата на електрическия инструмент. При повреда ремонтирайте инструмента преди употреба. Много инциденти са причинени от лошо поддържани електрически инструменти.
- **Дръжте режещите инструменти остри и чисти.** Правилно поддържани режещи инструменти, с остри режещи ръбове е по-малко вероятно да се залекцят и по-лесно се контролират.
- **Използвайте електрическия инструмент, аксесоарите, частите на инструмента и т.н в съответствие с тези инструкции, като вземете предвид условията на работа и вида работа, която ще бъде извършвана.** Употребата на електрическия инструмент за дейности различни от предназначенията може да доведе до опасни ситуации.
- **Дръжте ръкохватките и местата за захващане сухи, чисти и без масло и грес.** Хлъзгавите ръкохватки и места за захващане не позволяват безопасно боравене и контролиране на инструмента при неочаквана ситуация.
- **Дръжте кабелите далеч от работната зона на инструмента.** По време на работа кабелите може да са скрити от погледа ви и да бъдат срязани инцидентно от инструмента.

УПОТРЕБА И ГРИЖА ЗА ИНСТРУМЕНТ С БАТЕРИЯ

- **Презареждайте само с зарядно устройство определено от производителя.** Зарядно устройство, което е подходящо за един тип акумулаторни батерии може да създаде риск от пожар, когато се използва с други акумулаторни батерии.
- **Използвайте електроинструменти само със специфично обозначени акумулаторни батерии.** Употребата на каквато и да е друга батерия може да създаде риск от нараняване или пожар.
- **Когато акумулаторните батерии не са в употреба ги дръжте на разстояние от други метални обекти, като кламери, монети, ключове, пирони, отвертки или други малки метални предмети, които могат да направят свързване между клемите.** Свързване на късо на клемите на акумулаторната батерия може да причини изгаряния или пожар.
- **При условия на злоупотреба, течност може да се отдели от акумулаторната батерия; предотвратете контакт.** Ако инцидентно възникне контакт, изплакнете с вода. Ако течност влезе в контакт с очите, допълнително потърсете медицинска помощ. Течност отделена от акумулаторната батерия може са предизвика възпаление или изгаряния.
- **Не използвайте акумулаторна батерия или инструмент, които са повредени или модифицирани.** Повредените или модифицираните батерии може да проявят непредсказуемо поведение, което да доведе до пожар, експлозия или риск от нараняване.
- **Не излагайте батерията или инструмента на огън или прекомерна температура.** Излагане на огън или температури над 100 °C може да причини експлозия.
- **Следвайте всички инструкции за зареждане и не зареждайте батерията или инструмента извън температурния обхват зададен в инструкциите.** Неправилното зареждане или зареждане извън определения температурен обхват може да повреди батерията и да повиши риска от пожар.

BG ОБСЛУЖВАНЕ

- **Обслужвайте вашия електрически инструмент чрез квалифициран техник, като използвате само идентични резервни части.** Това ще осигури поддържането на безопасността на електрическия инструмент.

- **Никога не поправяйте повредени акумулаторни батерии.** Ремонтът на акумулаторни батерии трябва да бъде извършван от производителя или оторизиран сервиз.

⚠ ПРЕДУПРЕЖДЕНИЕ: Прочетете всички предупреждения за безопасност, инструкции, илюстрации и спецификации предоставени с този електрически инструмент. Неспазването на всички инструкции изброени долу може да доведе до токов удар, пожар и/или сериозно нараняване. Запазете всички предупреждения и инструкции за бъдеща справка.

Запазете всички предупреждения и инструкции за бъдеща справка.

ОБУЧЕНИЕ

- Прочете внимателно инструкциите. Запознайте се с управлението и правилната употреба на машината.
- Никога не позволявайте на хора или деца, които не са запознати с тези инструкции да използват уреда. Местните разпоредби могат да ограничат възрастта на оператора.
- Не забравяйте, че операторът или потребителят носи отговорност за злополуки или рискове по отношение на други хора или тяхното имущество.

ПОДГОТОВКА

- Никога не работете с машината, докато в близост има хора, особено деца или домашни любимци.
- Носете защита за очите и подсилени обувки по всяко време докато работите с машината.
- Разстоянието между машината и околните хора трябва да бъде минимум 15 м.
- Не използвайте никога машината, когато операторът е уморен, болен или под влияние на алкохол или други упойващи средства.

РАБОТА

- Използвайте машината единствено на дневна светлина или при добра изкуствена светлина.
- Никога не работете с машината с повредени предпазители или екрани или без поставени предпазители или екрани.
- Включете мотора само, когато ръцете и краката са далеч от режещите средства.
- Винаги разединявайте машината от електрическото захранване (примерно махнете акумулаторната батерия).
 - когато оставяте машината без надзор;
 - преди почистване на задръстване;

- преди проверка, почистване и работа по машината.
- след удяране на чужд предмет;
- когато машината започне да вибрира неестествено.
- Вземете предпазни мерки против контузии по краката и ръцете от средствата за рязане.
- Винаги бъдете сигурни, че вентилационните отвори са запазени чисти от отпадъци.

ПОДДРЪЖКА И СЪХРАНЕНИЕ

- Разединете машината от електрическото захранване (примерно извадете батерията), преди да извършите работа по поддръжка или почистване.
- Използвайте единствено препоръчани от производителя резервни части и аксесоари.
- Проверявайте и поддържайте машината редовно. Ремонтирайте машината единствено в оторизиран сервис.
- Когато не е в употреба, съхранете машината извън достъпа на деца.

ДРУГИ ПРЕДУПРЕЖДЕНИЯ ЗА БЕЗОПАСНОСТ

- Избягвайте опасни среди – не използвайте ел. уреди във влажни или мокри места.
- Дръжте предпазителят по местата им в работно състояние.
- Дръжте ръцете и краката далеч от зоната на рязане.
- За да намалите риска от нараняване, никога не работете на стълба или на някаква друга несигурна опора. Никога не дръжте режещия блок над нивото на талията.
- Проверявайте режещия блок на чести кратки интервали по време на работа или незабавно, ако има забележима промяна в поведението при рязане.
- За най-добри резултати, вашата батерия трябва да се зарежда на места, където температурата е по-висока от 5° C и по-ниска от 40° C. Не я съхранявайте на открито или в превозни средства.
- Ако бъдете приближен от човек, спрете мотора и режещия блок.
- Предупредете оператора за опасност от тласкане на ножа (използвайте само с нож с 3 зъба).
 - Тласкане на ножа може да се получи, когато въртящият се нож, влезе в контакт с предмет, който не може да отреже незабавно.

- Тласкането на ножа може да бъде достатъчно силно за да причини уредът и/или операторът да бъдат изхвърлени на всяка посока и вероятно да се загуби контрол върху уреда.
- Тласкането на ножа може да се случи без предупреждение, ако ножът се блъсне, заседне или се заклепчи.
- Тласкането на ножа е по вероятно да се случи в зона, където е трудно да видите рязания материал.
- Не закачайте нож на уред, без правилно монтиране на всички необходими части. Неспазването за употреба на правилни части, може да причини излитане на ножа и сериозно да нарани оператора и/или околното стоящите. Изхвърлете от употреба ножове, които са огнати, деформирани, напукани, счупени или повредени по друг начин. Използвайте остър нож. Един тъп нож е по-склонен към засядане или тласкане (използвайте само нож с 3 зъба).
- Движещ се по инерция нож/корда, може да причини нараняване, тъй като продължава да се върти след като моторът е спрял или спусъкът е освободен. Упращявайте правилен контрол, докато ножът/ кордата напълно спре да се върти.
- Използвайте единствено акумулаторни батерии EGO и зарядни устройства изброени по-долу:

АКУМУЛАТОРНА БАТЕРИЯ	ЗАРЯДНО УСТРОЙСТВО
BAX1500	CHX5500E

- Инструментите с батерия не трябва да бъдат закачени към електрически контакт, поради това те винаги са в работно състояние. Бъдете подготвени за възможни опасности, дори когато инструментът не работи. Бъдете внимателни, когато извършвате поддръжка или обслужване.
- Не измивайте с маркуч, избягвайте попадане на вода в мотора и електрическите връзки.
- Ако настъпят събития, които не са засегнати в това ръководство, бъдете предпазливи и използвайте добра преценка. Свържете се с сервисния потребителски център на EGO за помощ.

ЗАПАЗЕТЕ ТЕЗИ ИНСТРУКЦИИ!

СПЕЦИФИКАЦИИ

Режещ блок	Тримерна глава	Метален нож с 3 зъба	
Напрежение	56V	56V	
Скорост без натоварване	4000-5800 /мин	4000-5800 /мин	
Препоръчителна работна температура:	0°C-40°C		
Препоръчителна температура на съхранение:	-20°C-70°C		
Режеща корда тип	2,4мм	/	
Режещо острие	/	ABB1203	
Ширина на рязане	38см	30см	
Тегло (без акумулаторна батерия)	6,8кг	6,46кг	
Измерено ниво на сила на звука L_{WA}	94,2dB(A) K=1,8dB(A)	96,3dB(A) K=2,1dB(A)	
Ниво на звуково налягане при ухото на оператора L_{PA}	81,9dB(A) K=2,5dB(A)	83,4dB(A) K=4,1dB(A)	
Гарантирано ниво на сила на звука L_{WA} (съгласно 2000/14/ЕС)	96dB(A)	98dB(A)	
Вибрации при a_h	Лява ръкохватка	1,9m/c ² K=1,5m/c ²	1,9m/c ² K=1,5m/c ²
	Дясна ръкохватка	1,5m/c ² K=1,5m/c ²	1,3m/c ² K=1,5m/c ²

- Декларираният общ размер на вибрации е измерен в съответствие със стандартния метод за тест и може да бъде използван за сравнение между два инструмента;
- Декларираният общ размер на вибрации може също така да бъде използван за предварителна оценка на влиянието.

BG

БЕЛЕЖКА: Вибрационните емисии по време на действителната употреба на електрическия инструмент може да се различава от декларираната стойност. С цел да се защити оператора, потребителят трябва да носи ръкавици и антифони в действителни условия на работа.

ОПАКОВЪЧЕН ЛИСТ

ИМЕ НА ЧАСТ	БРОЙ
Електрическа коса	1
Нож с 3 зъба с лист	1
Предпазител комплект	1
Гайка	1
Външен фланец	1
Ключ шестограм	1
Мултифункционален гаечен ключ	1
Подложка за бедро	1
Ръководство на оператора	1

ОПИСАНИЕ

ЗАПОЗНАЙТЕ СЕ С ВАШИЯ ХРАСТОРЕЗ (Фиг. А)

1. Корда за тример
2. Предпазител комплект
3. Вал
4. Спусък
5. Бутон за отключване
6. Крилчат болт
7. Кука
8. Цокъл
9. Предпазна пластина
10. Велосипедна ръкохватка
11. Уплътняващ винт
12. Отвор за заключване на щангата
13. Режещ нож за кордата
14. Предпазен аксесоар
15. Нож с 3 зъба
16. Капак за ножа
17. Външен фланец
18. Гайка
19. Многофункционален гаечен ключ
20. Ключ шестограм
- 21*. Подложка за бедро (продава се отделно)

⚠ ПРЕДУПРЕЖДЕНИЕ: Никога не работете с инструмента без предпазителя да е здраво на местото си. Предпазителят трябва винаги да е на инструмента за да предпазва потребителя.

⚠ ПРЕДУПРЕЖДЕНИЕ: Когато инструментът е оборудван с тримерна глава, предпазният аксесоар с корда - режещо острие трябва да бъде монтиран върху предпазителя. Неспазването на това ще доведе до твърде дълга режеща корда и претоварване на мотора. Не използвайте никога тримерната глава без предпазния аксесоар.

МОНТАЖ

⚠ ПРЕДУПРЕЖДЕНИЕ: Ако някои от частите са повредени или липсват, не работете с хростореза, докато частите не се подменят. Използването на хростореза с повредени или липсващи части може да доведе до сериозно лично нараняване.

⚠ ПРЕДУПРЕЖДЕНИЕ: Не се опитвайте да модифицирате хростореза или да създадете аксесоари, които не се препоръчват за употреба с този продукт. Всяка такава промяна или модификация е злоупотреба и може да доведе до опасни условия с последици от възможни сериозни наранявания.

⚠ ПРЕДУПРЕЖДЕНИЕ: Винаги носете ръкавици за тежки приложения, когато монтирате или снемате предпазителя, или когато извършвате някакво обслужване на ножа с 3 зъба/ножа за рязане на кордата. Внимавайте за ножа за рязане на кордата на предпазния аксесоар / ножа с 3 зъба и предпазвайте ръцете си от нараняване от двата ножа.

⚠ ПРЕДУПРЕЖДЕНИЕ: За да предотвратите случайно стартиране, което би могло да причини сериозно нараняване, винаги отстранявайте акумулаторния комплект от инструмента, когато монтирате части, извършвате настройки, почиствате или когато не се използват.

⚠ ПРЕДУПРЕЖДЕНИЕ: Никога не работете с инструмента без предпазителят и велосипедната ръкохватка да са на мястото си. Неспазването може да доведе до възможно сериозно нараняване.

МОНТИРАНЕ И РЕГУЛИРАНЕ НА ВЕЛОСИПЕДНАТА РЪКОХВАТКА

Хросторезът се съхранява, както е показано на Фиг. В. Разхлабете първо крилчатия болт на свързващото съединение и след това вдигнете велосипедната ръкохватка на 180° около вала (Фиг. С), завъртете я на 90°, за да я насочите към ударната глава (Фиг. D). Накрая я придвижете назад и напред, за да достигнете комфортно работно положение и затегнете болта.

БЕЛЕЖКА: Разрешена е само работа на машината с велосипедна ръкохватка перпендикулярна на вала.

МОНТАЖ НА ПРЕДПАЗИТЕЛЯ

Разхлабете и извадете двата винта от предпазителя (Фиг. В), подравнете монтажните отвори на предпазителя с отворите за монтажния механизъм и след това захранете предпазителя в основата на щангата с двата винта, заедно с две пружинни шайби (Фиг. F).

⚠ ПРЕДУПРЕЖДЕНИЕ: Уверете се, че предпазителят е закрепен съгласно Фиг. Е и F, всяко закрепване на обратен ще причини голяма опасност!

⚠ ПРЕДУПРЕЖДЕНИЕ: Когато хросторезът е оборудван с тримерна глава, предпазният аксесоар трябва да бъде монтиран върху предпазителя. Неспазването на това може да доведе до твърде дълга режеща корда и претоварване на мотора.

СМЯНА НА ТРИМЕРНАТА ГЛАВА С НОЖА С 3 ЗЪБА

Запознайте се с тримерната глава, както е показано на Фиг. G. След това демонтирайте тримерната глава и монтирайте ножа с 3 зъба към хростореза.

1. Натиснете бутона за освобождаване на фиксатора на макарата и извадете макарата, като я издрпате право навян (Фиг. H1 и H2).
2. Завъртете възела на горния корпус, за да подравните прореза във фланеца с отвора за закрепване на вала в предавателната кутия и вмъкнете стабилизатора в отвора (Фиг. H3).
3. Завъртете обхващащия гаечен ключ по часовниковата стрелка, за да отстраните гайката и възела на горния корпус (Фиг. H4).
4. Отстранете предпазния аксесоар като разхлабете трите винта с шайби (Фиг. H5).
5. Ножът се доставя с капак. Преди монтиране на ножа към хростореза, капакът трябва да бъде изваден, чрез изваждане на захващащата тел от куката на капака (Фиг. I1).

За описание на частите на Фиг. G & I1 вижте долу:

G-1	Вътрешен фланец	G-6	Режеща корда
G-2	Капак на фланеца	G-7	Фиксатор на макарата
G-3	Горен корпус комплект	G-8	Долен корпус комплект
G-4	Гайка	I-1	Захващаща тел
G-5	Пружина	I-2	Кука

БЕЛЕЖКА: За да се защитите срещу нараняване, трябва да носите ръкавици преди всяка работа с ножа с 3 зъба.

6. Монтирайте вътрешния фланец и капака на фланеца на местата им (Фиг. I2)
7. Монтирайте ножа на вала на мотора осигурявайки, че повърхността на ножа е изравнена с повърхността на издатината на външния фланец. Монтирайте външния фланец и гайката (Фиг. I3). Затегнете предварително гайката в посока **ОБРАТНО НА ЧАСОВНИКА** на ръка.
8. Поставете предавателната кутия върху твърда повърхност за опора. С едната си ръка хванете пръта на хростореза, а с другата си ръка хванете мултифункционалния гаечен ключ, за да затегнете гайката, като следвате стрелката за посоката маркирана върху външния фланец (Фиг. I4).

СМЯНА НА НОЖА С 3 ЗЪБА С ТРИМЕРНА ГЛАВА

Запознайте се с ножа с 3 зъба, както е показано на Фиг. J1. След това демонтирайте ножа с 3 зъба и монтирайте тримерната глава към хростореза.

1. Завъртете ножа, за да подравните прореза във фланеца с отвора за закрепване на вала в предавателната кутия и вмъкнете стабилизатора в отвора.
2. Поставете предавателната кутия върху твърда повърхност за опора. С едната си ръка задръжте вала на хростореза, а с другата си ръка хванете многофункционалния гаечен ключ, за да разхлабите гайката по часовниковата стрелка.
3. Снемете гайката, външния фланец, ножа, капака на вътрешния фланец и вътрешния фланец от хростореза (Фиг. J2).

Фиг. J1, J3 и J7 описание на части виж долу:

J-1	Вал	J-6	Гайка
J-2	Вътрешен фланец	J-7	Прорез във фланеца
J-3	Капак на фланеца	J-8	Пружина
J-4	Нож с 3 зъба	J-9	Жлеб
J-5	Външен фланец	J-10	Ухо

БЕЛЕЖКА: Когато ножът с 3 зъба не се използва, за да предотвратите нараняване на хора, монтирайте ножа с 3 зъба в неговия калъф.

4. Сглобете предпазния аксесоар към хростореза като затегнете трите винта с шайби.
5. Монтирайте долния корпус към предавателната кутия като затегнете гайката и поставите пружината на нейното място (Фиг. J3).
6. Сгънете и навийте кордата за тример на макарата, както е показано на Фиг. J4. След това поставете краищата на кордата през двата противоположни жлеба на макарата (Фиг. J5) и поставете макарата във фиксатора, като жлебовете са подравнени с ушите на фиксатора (Фиг. J7). Накрая подравнете слотовете на фиксатора с щифтовете на основата на макарата и натиснете фиксатора равномерно надолу, като се уверите, че ще влезе на местото си (Фиг. J6).

БЕЛЕЖКА: Неспазването за навиване на кордата в посочената посока ще причини неправилна работа на главата на тримера.

РАБОТА

▲ ПРЕДУПРЕЖДЕНИЕ: Не позволявайте рутината с този продукт да ви направи непредпазливи. Запомнете, че невнимание за малка част от секундата е достатъчна за да нанесе сериозно нараняване.

▲ ПРЕДУПРЕЖДЕНИЕ: Винаги носете защита за очите заедно със защита за слушата. Ако не го направите може да доведе до изхвърляне на предмети към очите ви и други възможни сериозни наранявания.

▲ ПРЕДУПРЕЖДЕНИЕ: Не използвайте други приставки или аксесоари, които не са препоръчани от производителя на този продукт. Употребата на приставки или аксесоари, които не са препоръчани, може да доведе до сериозно нараняване.

ДЪРЖАНЕ НА ХРАСТОРЕЗА

Преди да свържете акумулаторната раница с хростореза, сложете на гърба си своята акумулаторна раница и поставете подложката за бедро на сбруята за раницата като направите справка с ръководството ВАХ1500 и АНР1500.

Монтирайте хростореза с подложката за бедро чрез свързване на куката към монтажния отвор (Фиг. К). Има 8 отвора на вала, изберете оптималния отвор за удобна работа.

Хванете кордовия тример с двете си ръце от дясната страна на тялото си. Тримерната глава или ножът трябва да са успоредни на земята на правилно разстояние за рязане, без операторът да се навежда.

Освобождаване на хростореза може да се постигне по два начина. Освободете катарамите за гърдния ремък и колана (Фиг. L1) или натиснете куката на подложката за бедро и я отстранете от монтажния отвор на вала.

▲ ПРЕДУПРЕЖДЕНИЕ: При възникване на авария освобождаването на катарамите за гърдния ремък и колана е методът за бързо освобождаване на хростореза.

▲ ПРЕДУПРЕЖДЕНИЕ: Не трябва да използвате единичен и двоен ремък за рамо с акумулаторна раница едновременно.

За да инсталирате акумулаторна батерия (Фиг. L2)

Подравнете ▲ на щепсела с ▲ на хростореза. Вмъкнете щепсела в машината, докато зеленото уплътнение напълно излезне в контакта.

За да извадите

Освободете кабела на батерията от монтажния канал и издърпайте щепсела от хростореза.

СТАРТИРАНЕ/СПИРАНЕ НА ХРАСТОРЕЗА

За да стартирате

Натиснете бутона за отключване до позиция "ON" (Фиг. М). Преместете малкия спусък нагоре и след това натиснете превключвателния спусък, за да стартирате хростореза. Различен натиск върху спусъка води до различна скорост на въртене на режещия блок.

Фиг. L1 и М описание на части виж долу:

L-1	Катарам за гърдния ремък	M-1	Бутон за отключване
L-2	Катарам за колана	M-2	Малък спусък
L-3	Кука	M-3	Превключвателен спусък

За да спрете

Отпуснете превключвателния спусък и натиснете бутона за отключване обратно към позиция "OFF".

▲ ПРЕДУПРЕЖДЕНИЕ: Винаги изваждайте акумулаторната батерия от тримера по време на работни прекъсвания и след завършване на работата.

УПОТРЕБА НА ХРАСТОРЕЗА

▲ ПРЕДУПРЕЖДЕНИЕ: Облечете се правилно за да намалите риска от нараняване, когато работите с хростореза. Не носете отпуснати дрехи или бижута. Носете защита за очите и защита за очите/слуха. Носете дебели, дълги панталони, ботуши и ръкавици. Не носете къси панталони или сандали или не ходете боси. Преди работа се огледайте, за да осигурите безопасна работна зона без други хора, животни и каквито и да било свободни предмети. Уверете се, че те са най-малко на 15 м. След това осигурете защита на очите, подходящо облекло и балансирана стойка.

Преди всяка употреба проверявайте за повредени/износени части. Проверете тримерната глава, ножа с 3 зъба, предпазителя, предпазния аксесоар и велосипедната ръкохватка и подменете всички части, които са напукани, деформирани, изкривени или повредени по някакъв начин. Режещият нож за кордата на ръба на предпазния аксесоар може да се затъпи в течение на времето. Препоръчва се периодично да го заточвате с пила или да го подмените с нов нож.

След всяка употреба почиствайте хростореза.

ИЗПОЛЗВАНЕ С ТРИМЕРНА ГЛАВА

Регулиране на дължината на режещата корда

Главата на тримера позволява на оператора да отпусне повече режеща корда без да спира мотора. Когато кордата стане разкъсана или износена, може да бъде отпусната допълнителна корда чрез леко потупване в земята на бутона на главата.

БЕЛЕЖКА: Освобождаването на кордата ще стане по трудно, когато кордата стане твърде къса.

⚠ ПРЕДУПРЕЖДЕНИЕ: Не премахвайте или променяйте устройството на режещия нож за кордата. Прекалената дължина на кордата ще причини прегриване на мотора и може да доведе до сериозно нараняване.

ПОДМЯНА НА КОРДАТА

⚠ ПРЕДУПРЕЖДЕНИЕ: Никога не използвайте метално подсилена корда, жица или въже и др. Те могат да се счупят и да станат опасни летящи предмети.

Натиснете бутона за освобождаване на фиксатора на макарата и издърпайте фиксатора на макарата навън (фиг. Н1 и Н2). Следвайте стъпка 6 на **"СМЯНА НА НОЖА С 3 ЗЪБА С ТРИМЕРНА ГЛАВА"** за да монтирате нова корда за тример към хростореза.

Използване с метален нож с 3 зъба

⚠ ПРЕДУПРЕЖДЕНИЕ: При рязане на диворастящи и шубрак, снижете въртящия се нож с 3 зъба надолу към растителността, за да постигнете отсичащ ефект. Използвайте хростореза като коса (замахвайте от дясно и от ляво) на нивото на земята. Не използвайте режещия блок над нивото на талията.

⚠ ПРЕДУПРЕЖДЕНИЕ: Колкото по-високо е режещият блок от земята, толкова по-голям е рискът от нараняване от изхвърляне настрани на отрязъци.

⚠ ПРЕДУПРЕЖДЕНИЕ: Когато режете млади насаждения или други дървени материали, до 2 см в диаметър, използвайте лявата страна на ножа, за да избегнете ситуации на тласкане на ножа. Не се опитвайте да режете дървени материали с по-голям диаметър, тъй като ножът може да се захване или да издърпа хростореза напред. Това може да доведе до повреда на ножа или на хростореза, или загуба на контрол на хростореза, което да доведе до нараняване.

⚠ ПРЕДУПРЕЖДЕНИЕ: Неправилната употреба на ножа може да причини напукване, нацърбване или счупване. Изхвърлените части могат сериозно да наранят оператор или близкостоящ. За да намалите риска от лично нараняване, изключително важно е да вземете следните предпазни мерки:

- Избягвайте контакт с твърди и солидни чужди тела като камъни, скали или парчета метал.
- Никога не режете дърво или храсти с диаметър на стъблото повече от 2 см.
- Проверявайте ножа на чести кратки интервали за признаци на повреда. Не продължавайте да работите с повреден нож.
- Заточвайте ножа редовно (когато е затъпен забележимо) и го дайте за балансиране, ако е необходимо (извършва се от квалифициран сервизен техник).

Тласкане на ножа

Упражнете изключително внимание, когато използвате ножа с 3 зъба в този инструмент. Тласкане на ножа е реакция, която може да се получи, когато въртящият се нож влезе в контакт с нещо, което не може да среже. Този контакт може да накара ножа да спре моментално и внезапно да "изтласка" инструмента далеч от обекта, който е ударил. Това действие може да е достатъчно силно, за да причини загуба на контрол на инструмента от оператора. Тласкането на ножа може да се случи без предупреждение, ако ножът се блъсне, заседне или се заклеши. Това е по вероятно да се случи в зона, където е трудно да видите рязания материал. За леснота на рязане и безопасност, захождайте от дясно на ляво към плевелите, които трябва да бъдат рязани с хростореза. В случай на среща с неочакван обект или дървен ствол, практиката може да минимизира тласкането на ножа.

ПОДДРЪЖКА

⚠ ПРЕДУПРЕЖДЕНИЕ: Преди инспекция, почистване или обслужване на уреда спрете мотора, изчакайте всички движещи части да спрат и извадете акумулаторната батерия. Неспазването на тези инструкции може да доведе до сериозно нараняване или щети по собствеността.

⚠ ПРЕДУПРЕЖДЕНИЕ: Когато обслужвате, използвайте само идентични резервни части. Употребата на каквито и да е други части може да създаде опасност или да предизвика повреда на продукта. За да осигурите безопасността и надеждността, всички поправки трябва да се извършват от квалифициран сервизен техник.

ОБЩА ПОДДРЪЖКА

Избягвайте употребата на разтворители, когато почиствате пластмасовите части. Повечето пластмасови части са уязвими на повреда от различни видове разтворители в търговската мрежа и може да се повредят от тяхната употреба. Използвайте чист плат, за премахване на мръсотия, прах, масло и т.н.

ПОЧИСТВАНЕ НА МАШИНАТА

- След всяка употреба на ножа с 3 зъба/тримерната глава почистете натрупванията, запушената почва или трева по ножа и предпазителя с мека четка.

БЕЛЕЖКА: Когато режещият ножът се затъпи, моля дайте го за заточване на квалифициран сервизен техник или го подменете с нов нож, ако е необходимо.

- След всяка употреба на хростореза почиствайте режещия блок с помощта на мека кърпа с мек почистващ препарат.
- Не използвайте силен почистващ препарат по пластмасата на корпуса или ръкохватката. Те могат да бъдат повредени от определени ароматни масла като бор и лимон и от разтворители като керосин. Влагата също може да причини токов удар. Избършете всякаква влага със суха мека кърпа.
- Използвайте малка четка или малка прахосмукачка за да почистите, вентилационните отвори в задната страна на корпуса.

СМАЗВАНЕ НА КОРПУСА НА РЕДУКТОРА

За най-добра работа и по-дълъг живот смазвайте корпуса на редуктора със специална грес (по 4-5 грама всеки път) след всеки 50 часа работа.

Специалната грес трябва да отговаря на следните изисквания.

1. Да отговаря на стандарта DIN51818: NLGI-1 степен на проникване на конуса.
2. Грес на естерна основа.
3. Отлично стартиране при ниски температури, EP, механично срязване, устойчивост на абразия и стабилност на оксидиране.
4. Работната температура трябва да бъде -40~180°C.

Отстранете щепсела на батерията и уплътняващия винт. Смажете корпуса на редуктора през отвора за смазване.

⚠ ПРЕДУПРЕЖДЕНИЕ: Не смазвайте, докато хросторезът е все още свързан с батерията или работи.

СЪХРАНЕНИЕ НА МАШИНАТА

- Извадете акумулаторната батерия от инструмента.
- Носете ръкавици за тежка употреба за да изчистите цялостно инструмента.

- Монтирайте капака на ножа към ножа с 3 зъба за безопасно съхранение (фиг.N).
- Съхранете уреда в сухо място с добра вентилация, заключен или съхраняван на високо извън достъпа на деца. Не съхранявайте машината в близост или върху тор, бензин или други химикали.

БЕЛЕЖКА: Не работете с вашата ножица за плет, когато режещите ножове са затъпени или повредени. Това може да причини претоварване и ще доведе до незадоволителни резултати при рязане.

Опазване на околната среда



Не изхвърляйте електрическо оборудване с общия боклук от домакинството, използвайте отделни сметосъбиращи съоръжения.

Съгласно европейския закон 2012/19/ЕС, електрическо и електронно оборудване, което повече не може да се използва и съгласно европейското законодателство 2006/66/ЕО, дефектните или използваните акумулаторни батерии/ батерии трябва да се събират отделно.

Ако се изхвърлят електрически уреди в сметища или буница, опасни вещества могат да изтекат в подпочвените води и да попаднат в хранителната верига, като увредят вашето здраве и благосъстояние.

ОТСТРАНЯВАНЕ НА НЕИЗПРАВНОСТИ

ПРОБЛЕМ	ПРИЧИНА	РЕШЕНИЕ
Отказ при стартиране.	<ul style="list-style-type: none"> ■ Аккумуляторната батерия не е закрепена към хростореза или няма електрически контакт между хростореза и батерията. ■ Аккумуляторната батерия е изтощена. ■ Бутонът за отключване не е натиснат на позиция "ON" (ВКЛ) преди натискане на лостовете за превключване. 	<ul style="list-style-type: none"> ■ Извадете и поставете отново аккумуляторната батерия към хростореза ■ Заредете аккумуляторната батерия с посоченото зарядно устройство. ■ Преди използване на ножицата, потвърдете, че бутонът за заключване е отключен.
Спира да работи.	<ul style="list-style-type: none"> ■ Аккумуляторната батерия или хросторезът са твърде горещи. ■ Хросторезът е претоварен. ■ Аккумуляторната батерия е разединена от инструмента. ■ Аккумуляторната батерия е изтощена. 	<ul style="list-style-type: none"> ■ Позволете на аккумуляторната батерия или ножицата да се охлади, докато температурата стане нормална. ■ Машината ще се възстанови, когато натоварването е отстранено. За непрекъсната работа намалете натоварването на машината. ■ Монтирайте отново аккумуляторната батерия. ■ Заредете аккумуляторната батерия с посоченото зарядно устройство.
Прекалени вибрации или шум	<ul style="list-style-type: none"> ■ Суха предавателна кутия ■ Дебаланс на режещата корда. ■ Ножът с 3 зъба е огънат или повреден 	<ul style="list-style-type: none"> ■ Отстранете уплътняващия винт и добавете смазочно масло. ■ Леко чукнете бутона за отпускане на корда на земята, докато работите с тримера. ■ Поставете нов нож.
Режещата корда не може да бъде освободена.	<ul style="list-style-type: none"> ■ Кордата в тримерната глава е свършила. ■ Режещата корда не е инсталирана правилно. 	<ul style="list-style-type: none"> ■ Монтирайте нова режеща корда в хростореза. ■ Отстранете режещата корда и я монтирайте отново.

BG

ГАРАНЦИЯ

ГАРАНЦИОННА ПОЛИТИКА EGO

Моля посетете уебсайта egopowerplus.com за пълните условия по гаранционната политика на EGO.

PROČITAJTE UPUTE U CJELOSTI!



PROČITAJTE KORISNIČKI PRIRUČNIK

UPOZORENJE! Radi osiguranja sigurnosti i pouzdanosti sve popravke i zamjene treba obavljati kvalificirani servisni tehničar.

SIGURNOSNI SIMBOLI

Svrha sigurnosnih simbola je skretanje pozornosti na moguće opasnosti. Sigurnosni simboli i njihova objašnjenja zahtijevaju vašu potpunu pozornost i razumijevanje. Sami simboli upozorenja ne isključuju opasnost. Upute i upozorenja koja pružaju nisu zamjena za propisne mjere za prevenciju nesreća.

UPOZORENJE! Prije korištenja ovog alata pobrinite se da sve upute u ovom korisničkom priručniku, uključujući sve sigurnosne simbole kao što su "**OPASNOST**", "**UPOZORENJE**" i "**OPREZ**" pročitate s razumijevanjem. Zanemarivanje svih uputa navedenih u nastavku može rezultirati strujnim udarom, požarom i/ili teškim tjelesnim ozljedama.









ZNAČENJE SIMBOLA

SIGURNOSNI SIMBOL: ukazuje na **OPASNOST**, **UPOZORENJE** ILI **OPREZ**. Može se koristiti u kombinaciji s drugim simbolima ili piktogramima.

SIGURNOSNE NAPOMENE

Na ovoj stranici slikovno su prikazani i objašnjeni sigurnosni simboli koji se mogu pojaviti na ovom proizvodu. Prije pokušaja sastavljanja i rukovanja s razumijevanjem pročitajte sve upute na stroju i pridržavajte ih se.

	Simbol upozorenja	Označava potencijalnu opasnost od osobnih ozljeda.
	Pročitajte korisnički priručnik.	Radi smanjenja opasnosti od ozljeda, prije korištenja ovog proizvoda korisnik treba s razumijevanjem pročitati ovaj korisnički priručnik.
	Nosite zaštitu za oči.	Kada rukujete ovim proizvodom, uvijek nosite zatvorene zaštitne naočale ili zaštitne naočale s bočnim štitičima i štitičnik za cijelo lice.
	Nosite zaštitu za sluh.	Radi zaštite sluha uvijek nosite zvučne barijere (čepovi za uši ili štitičnici za uši).
	Nosite zaštitu za glavu.	Radi zaštite glave nosite odobrenu sigurnosnu kacigu.
	Nosite zaštitne rukavice.	Kada rukujete nožem ili štitičnikom noža zaštitite ruke rukavicama. Neklizajuće rukavice za teške radne uvjete poboljšavaju zahvat i štite ruke.
	Nosite sigurnosnu obuću.	Kada koristite ovu opremu nosite neklizajuću sigurnosnu obuću.
	Čuvajte se povratnog udara noža.	Upozorite rukovatelja na opasnost od povratnog udara noža.

	Udaljite i zadržite promatrače podalje	Odbačeni predmeti mogu odskočiti i rezultirati tjelesnim ozljedama ili materijalnom štetom. Pobrinite se da druge osobe i kućni ljubimci ostanu podalje od obrezivača grmlja kada je u uporabi.
	Promatrače držite na udaljenosti.	Pobrinite se da druge osobe i kućni ljubimci ostanu najmanje 15 m udaljeni od šišača trave s reznom niti kada je u uporabi.
	Ne koristite okrugle noževe.	Ne postavljajte okrugle rezne noževe.
	Ne izlagati kiši	Proizvod ne koristite na kiši ili ne ostavljajte ga na otvorenom kada pada kiša.
	CE	Ovaj proizvod je u skladu s važećim smjericama EZ-a.
	WEEE	Električni otpad ne smije se odlagati s kućnim otpadom. Odnosite do ovlaštenog centra za recikliranje.
	Buka	Zajamčena razina zvučne snage: Emisija buke u okruženju u skladu je s Direktivom Europske unije.
V	Volt	Napon
	Istosmjerna struja	Vrsta ili karakteristike struje
n_0	Brzina bez opterećenja	Broj okretaja u praznom hodu
min^{-1}	U minuti	Okretaji u minuti

OPĆA UPOZORENJA O SIGURNOSTI ELEKTRIČNIH ALATA

⚠ UPOZORENJE: Pročitajte sva upozorenja, upute, ilustracije u vezi sigurnosti i tehničke podatke isporučene s ovim električnim alatom. Zanemarivanje svih uputa navedenih u nastavku može rezultirati strujnim udarom, požarom i/ili teškim ozljedama.

Sva upozorenja i upute spremite za buduće potrebe.

Pojam „električni alat“ se u upozorenjima odnosi na sav alat s mrežnim napajanjem (s priključnim kabelom) ili s baterijskim napajanjem (bez priključnog kabela).

SIGURNOST RADNOG PODRUČJA

- Обеспечьте чистоту и освещенность рабочего места. Загроможденные и плохо освещенные места служат причиной несчастных случаев.
- Не используйте электроинструменты во взрывоопасных местах, например вблизи горючих жидкостей, газов или пыли. Электроинструменты генерируют искры, которые могут воспламенить пыль или испарения.
- Не позволяйте детям и посторонним находиться вблизи работающего электроинструмента. Отвлекающие факторы могут привести к потере контроля.

OSOBNA SIGURNOST

- **Budite oprezni i koncentrirajte se na posao koji obavljate i ponašajte se razumno pri korištenju električnog alata. Nemojte raditi s električnim alatom ako ste umorni ili pod utjecajem droge, alkohola ili lijekova.** Trenutak nepažnje pri radu s električnim alatom može dovesti do ozbiljne ozljede.
- **Koristite osobnu zaštitnu opremu. Nosite zaštitu za oči.** Osobna zaštitna oprema kao što je maska protiv prašine, zaštitne cipele s potplatama protiv klizanja, zaštitna kaciga ili štitnici za sluh, koja se koristi za odgovarajuća stanja, umanjit će opasnost od ozljede.
- **Spriječite nehotično uključivanje alata. Prije nego alat povežete na izvor napajanja i/ili dio sa baterijom, podižite ili nosite alat provjerite nalazi li se prekidač u položaju "isključeno".** Nošenje alata s prstom na sklopki ili priključivanje alata na napajanje s uključenom sklopkom pogoduje nezgodama.
- **Skinite s alata sve ključeve za podešavanje ili pritezanje prije uključivanja njegovog napajanja.** Viličasti ključ ili ključ za stezanje glave koji su ostali na rotirajućem dijelu električnog alata mogu izazvati ozljede.

- **Nemojte se pretjerano naginjati. U svakom trenutku stojte stabilno na nogama.** Na taj način ćete zadržati bolju kontrolu nad alatom u nepredviđenim situacijama.
- **Obucite se prikladno. Ne nosite široku odjeću ili nakit. Kosu, odjeću i rukavice držite dalje od pokretnih dijelova.** Pokretni dijelovi mogu zahvatiti široku odjeću, nakit ili dugu kosu.
- **Ako postoje uređaji za povezivanje s usisivačima i skupljačima prašine, provjerite jesu li dobro spojeni i koriste li se ispravno.** Uporaba uređaja za prašinu smanjuje opasnost koja nastaje nakupljanjem prašine.
- **Zbog sigurnosti koju ste stekli zbog učestale upotrebe uređaja nemojte biti opušteni i zanemariti sigurnosna načela rukovanja s alatom.** Neoprezna radnja može dovesti do teške ozljede u djeliću sekunde.

KORIŠTENJE I BRIGA O ELEKTRIČNOM ALATU

- **Nemojte preopterećivati električni alat. Koristite alat koji odgovara poslu koji obavljate.** S prikladnim električnim alatom ćete posao obaviti bolje i sigurnije i predviđenom brzinom.
- **Nemojte koristiti alat ako ga sklopom ne možete uključiti ili isključiti.** Električni alat koji se ne može uključiti ili isključiti sklopom opasan je i treba ga popraviti.
- **Električni alat koji ne koristite spremite izvan dohvata djece i nemojte dozvoliti da njime rade osobe koje nisu upoznate s električnim alatom ili s ovim uputama za rad s električnim alatom.** Električni alati su opasni u rukama neizvježbanih osoba.
- **Održavajte električni alat i pribor.** Provjerite da pokretni dijelovi alata nisu necentrirani ili zaglavljani, da nema polomljenih dijelova i drugih stanja koja mogu utjecati na rad električnog alata. Ako ima oštećenja, svakako ih prije korištenja otklonite. Mnoge nezgode su nastale upravo zbog slabog održavanja električnog alata.
- **Rezne alate održavajte oštroma i čistima.** Pravilno održavani rezni alati s oštrim reznim bridovima manje su skloni zaglavljivanju i njima se lakše upravlja.
- **Koristite električne alate, dodatke i nastavke u skladu s ovim uputama, uzimajući u obzir radne uvjete i vrstu rada koji će te obavljati.** Upotreba električnog alata za radove za koje on nije predviđen može dovesti do opasnih stanja.
- **Neka vam ruke i površine rukohvata budu suhe, čiste i bez ulja i masti.** Skliske ručke i površine za hvatanje ne omogućuju sigurno rukovanje i upravljanje alatom u neočekivanim situacijama.
- **Sklonite kabele iz radnog prostora alata.** Tijekom rada kabeli mogu biti skriveni od pogleda i može ih se slučajno oštetiti alatom.

KORIŠTENJE I NJEGA BATERIJSKOG ALATA

- **Punjenje obavljajte samo s punjačem kojeg je naveo proizvođač.** Punjač koji je prikladan za jedan tip baterijskog modula, može stvoriti rizik od požara ako se koristi s drugim baterijskim modulom.
- **Električni alat koristite samo s točno propisanim baterijskim modulima.** Korištenje drugih kompleta baterija može stvoriti rizik od ozljeda i požara.
- **Kada baterija nije u uporabi, držite je podalje od metalnih predmeta, kao što su spajalice, kovanice, ključevi, čavli, vijci ili bilo koji drugi metalni predmeti koji mogu uspostaviti vezu s priključkom.** Kratko spajanje baterijskih kontakata može prouzročiti opekline ili požar.
- **U slučaju pogrešne uporabe, baterija može izbaciti tekućinu; izbjegavajte kontakt. Ako slučajno dođe do doticaja, mjesta doticaja isperite vodom. Ako tekućina dođe u doticaj s očima, dodatno potražite pomoć liječnika.** Tekućina koju izbacila baterija može prouzročiti nadražaj kože ili opekline.
- **Nemojte rabiti ako je pakiranje oštećeno ili otvoreno.** Oštećene ili izmijenjene baterije mogu se nepredvideno ponašati, što može dovesti do požara, eksplozije i posljedičnih ozljeda.
- **Baterijski modul nemojte izlagati vatri i prekomjernim temperaturama.** Izlaganje utjecaju vatre i temperature iznad 100 °C može dovesti do eksplozije.
- **Slijedite sve upute za punjenje i nemojte puniti baterijski modul ili alat izvan raspona temperature navedenog u uputama.** Nepravilno punjenje ili punjenje na temperaturi izvan zadanog raspona može dovesti do oštećenja baterije i povećavanja opasnosti od nastanka požara.

SERVISIRANJE

- **Servisiranje strojnog alata prepustite kvalificiranom osoblju za popravak koje koristi samo identične zamjenske dijelove.** Time će se osigurati održavanje sigurnosti strojnog alata.
- **Nemojte popravljati oštećene baterijske module.** Popravak baterijskog modula smije izvršiti samo proizvođač ili ovlašteni serviser.

⚠ UPOZORENJE: Pročitajte sva upozorenja, upute, ilustracije u vezi sigurnosti i tehničke podatke isporučene s ovim električnim alatom. Zanemarivanje svih uputa navedenih u nastavku može rezultirati strujnim udarom, požarom i/ili teškim ozljedama. Sva upozorenja i upute spremite za buduće potrebe.

Sva upozorenja i upute spremite za buduće potrebe.

OBUKA

- Pozorno pročitajte upute. Upoznajte se s upravljačkim elementima i propisnom uporabom stroja.
- Osobama koje se nisu upoznale s ovim uputama i djeci nemojte dozvoliti upotrebu alata. Lokalni propisi mogu ograničavati starosnu dob rukovatelja.
- Imajte na umu da je rukovatelj ili korisnik odgovoran za nesreće ili opasnosti za druge osobe ili njihovu imovinu.

PRIPREMA

- Strojem ne rukujte kada se u blizini nalaze osobe, a posebno djeca ili kućni ljubimci.
- Nosite zaštitu za oči i čvrstu obuću cijelo vrijeme dok rukujete strojem.
- Udaljenost između stroja i promatrača treba biti najmanje 15 m.
- Nemojte raditi sa strojem ako ste umorni, bolesni ili pod utjecajem alkohola ili ostalih opijata.

RAD

- Stroj koristite samo pri dnevnom svjetlu ili dobrom umjetnom osvjetljenju.
- Strojem ne rukujte ako su štitnici ili zaštitni uređaji oštećeni ili ako nisu na svom mjestu.
- Motor uključite samo kada se ruke i stopala nalaze dalje od reznih elemenata.
- Stroj odvojite od električnog napajanja (tj. uklonite baterijski modul).
 - kada stroj ostavljate bez nadzora;
 - prije uklanjanja blokade;
 - prije provjere, čišćenja ili rada sa strojem.
 - nakon udaranja o strani predmet;
 - kada stroj počne neuobičajeno vibrirati.
- Zaštitite se od ozljeda stopala i ruku od reznih elemenata.
- Pazite da ventilacijski otvori ne budu zapriječeni.

ODRŽAVANJE I SKLADIŠTENJE

- Prije obavljanja radova održavanja ili čišćenja stroj odspojite od strujnog napajanja (tj. uklonite baterijski modul).
- Koristite samo zamjenske dijelove i pribor koje je preporučio proizvođač.
- Redovito obavljajte pregled i održavanje stroja. Popravak stroja prepustite samo ovlaštenom osoblju za popravak.
- Kada ga ne koristite, stroj čuvajte izvan dohvata djece.

OSTALA SIGURNOSNA UPOZORENJA

- Izbjegavajte opasna okruženja – ne upotrebljavajte uređaje na vlažnom ili mokrom nagibu.
- Održavajte štitnike na njihovom mjestu i u radnom stanju..
- Ruke i stopala držite podalje od područja rezanja.
- Radi smanjenja opasnosti od ozljeda, nikada ne radite na ljestvama ili na nekoj drugoj nesigurnoj podlozi. Rezni priključak nikada ne držite na visini iznad struka.
- Rezni alat tijekom rada redovito provjeravajte u kratkim intervalima ili odmah ako uočite primjetnu promjenu u načinu rezanja.
- Najbolje rezultate postići ćete ako bateriju punite na mjestu gdje je temperatura više od 5 °C i niža od 40 °C. Nemojte ju čuvati na otvorenom prostoru ili u vozilima.
- Ako vam netko priđe, zaustavite motor i rezni priključak.
- Upozorite rukovatelja da postoji opasnost od potiska noža (samo s nožem s 3 zuba).
 - Povratni udar noža može se dogoditi kada rotirajuća oštrica dođe u doticaj s predmetom kojeg ne može odmah odrezati.
 - Povratni udar noža može biti dovoljno silovit da rezultira odbacivanjem jedinice i/ili rukovatelja u bilo kojem smjeru i mogućim gubitkom kontrole nad jedinicom.
 - Povratni udar noža može se dogoditi bez upozorenja ako oštrica zapne, ako blokira ili se zaglavi.
 - Povratni udar noža prije će se dogoditi u područjima gdje je teško vidjeti materijal koji se reže.
- Ne pričvršćujte oštricu na jedinicu bez propisnog postavljanja svih potrebnih dijelova. Zanemarivanje uporabe odobrenih dijelova može rezultirati odbacivanjem noža i teškim ozljedama rukovatelja i/ili promatrača. Zbrinite noževe koji su svinuti, deformirani, napuknuti, polomljeni ili oštećeni na bilo koji način. Koristite oštru oštricu. Kod tupog noža postoji veća vjerojatnost da će se zaglaviti i doći do povratnog udara (samo kod noža s 3 zuba).
- Nož u praznom hodu može prouzročiti ozljede dok se još okreće nakon zaustavljanja motora ili otpuštanja aktivatora. Održavajte odgovarajuću kontrolu dok se nož u potpunosti ne zaustavi.
- Upotrebljavajte samo kompletne baterija i punjače proizvođača EGO navedene u nastavku:

BATERIJSKI MODUL	PUNJAČ
BAX1500	CHX5500E

- **Baterijske alate nije potrebno uključivati u električnu utičnicu, stoga su uvijek u radnom stanju.** Imajte na umu moguće opasnosti čak i kada alat ne radi. Budite oprezni pri obavljanju radova održavanja ili servisiranja.
- **Uređaj ne perite sa crijevom; izbjegavajte da voda dospje u motor i električne priključke**
- **Ako se pojave situacije koje nisu obuhvaćene ovim priručnikom, postupite oprezno i uz dobru procjenu. Za pomoć se obratite servisnom centru proizvođača EGO.**

SAČUVAJTE OVE UPUTE!

TEHNIČKI PODACI

Rezni priključak	Glava sišača	Metalni nož s 3 zuba	
Napon	56V	56V	
Brzina bez opterećenja	4000-5800 /min	4000-5800 /min	
Preporučena radna temperatura:	0 °C - 40 °C		
Preporučena temperatura skladištenja:	-20 °C - 70 °C		
Tip rezne žinje	2,4mm	/	
Rezni nož	/	ABB1203	
Širina rezanja	38cm	30cm	
Masa (bez kompleta baterija)	6,8kg	6,46kg	
Izmjerena razina zvučne snage L_{WA}	94,2dB(A) K=1,8dB(A)	96,3dB(A) K=2,1dB(A)	
Razina zvučnog tlaka kod uha rukovatelja L_{PA}	81,9dB(A) K=2,5dB(A)	83,4dB(A) K=4,1dB(A)	
Zajamčena razina zvučne snage L_{WA} (u skladu s 2000/14/EZ)	96dB(A)	98dB(A)	
Vibracija a_n	Lijeva drška	1,9m/s ² K=1,5m/s ²	1,9m/s ² K=1,5m/s ²
	Desna drška	1,5m/s ² K=1,5m/s ²	1,3m/s ² K=1,5m/s ²

Deklarirane ukupne vrijednosti vibracija izmjerene su u skladu sa standardnom metodom ispitivanja i mogu se koristiti za usporedbu jednog alata s drugim.

- Deklarirane ukupne vrijednosti vibracija mogu se koristiti i u preliminarnoj procjeni izloženosti.

NAPOMENA: emisija vibracija tijekom aktualnog korištenja električnog alata može se razlikovati od deklarirane vrijednosti u kojoj se alat koristi; Radi zaštite rukovatelja korisnik treba nositi rukavice i štitnike za uši u aktualnim uvjetima korištenja.

POPIS ZA PAKIRANJE

NAZIV DIJELA	KOLIČINA
Obrezivač grmlja	1
Nož s 3 zuba i ovojnicom	1
Sklop štitnika	1
Matica	1
Vanjska prirubnica	1
Inbus ključ	1
Višefunkcijski ključ	1
Jastučić za kuk	1
Korisnički priručnik	1

OPIS

UPOZNAJTE OBREZIVAČ GRMLJA (sl. A)

1. Rezna nit
2. Sklop štitnika
3. Vratilo
4. Aktivator
5. Gumb za otključavanje
6. Krilni vijak
7. Kuka
8. Podnožje
9. Zaštitna ploča
10. Drška u obliku upravljača bicikla
11. Vijak za brtvljenje
12. Rupa za fiksiranje vratila
13. Nož za rezanje rezne niti
14. Dodatni štitnik
15. Nož s 3 zuba
16. Navlaka za nož
17. Vanjska prirubnica
18. Matica

- 19. Višefunkcijski ključ
- 20. Imbus ključ
- 21*. Jastučić za kuk (prodaje se zasebno)

⚠ UPOZORENJE! Alat nikada ne koristite bez dobro pričvršćenog štitnika. Štitnik uvijek mora biti na alatu radi zaštite korisnika.

⚠ UPOZORENJE! Kada je alat opremljen reznom glavom, rezni nož mora biti postavljen na štitnik. Nepostupanje u skladu s tim može rezultirati predugačkom reznom žinjom i preopterećenjem motora. Nikada ne koristite glavu obrezača grmlja bez sklopa štitnika.

SKLOP

⚠ UPOZORENJE! Ukoliko se neki dijelovi oštete ili nedostaju, nemojte koristiti obrezač grmlja sve dok ne zamijenite te dijelove. Uporaba obrezača grmlja bez nekih ili s oštećenim dijelovima može rezultirati ozbiljnim tjelesnim ozljedama.

⚠ UPOZORENJE! Ne pokušavajte obavljati preinake obrezača grmlja ili izrađivati pribor koji nije preporučeno za uporabu s ovim proizvodom. Sve takve izmjene ili preinake predstavljaju nepropisno korištenje i mogu rezultirati opasnim stanjima koja mogu dovesti do mogućih teških tjelesnih ozljeda.

⚠ UPOZORENJE! Kada postavljate ili uklanjate štitnik ili kada obavljate poslove održavanja noža, uvijek nosite čvrste rukavice. Budite oprezni s reznim nožem na štitniku/ nožem s 3 zuba i zaštitite ruke od ozljeda od noževa.

⚠ UPOZORENJE! Kako biste spriječili slučajno pokretanje koje bi moglo prouzročiti teške tjelesne ozljede, prije montiranja dijelova, podešavanja, čišćenja ili nekorištenja, uklonite baterijski modul iz alata.

⚠ UPOZORENJE! Alat nikada ne koristite bez dobro učvršćenog štitnika. Nepostupanje u skladu s tim može rezultirati mogućim teškim tjelesnim ozljedama.

POSTAVLJANJE I PODEŠAVANJE SKLOPA DRŠKE

Obrezač grmlja pohranjen je kako je prikazano na sl. B. Najprije otpustite krilni vijak na spoju a zatim podignite dršku 180° oko osovine (sl. C), zakrenite ga za 90° u smjeru suprotnom od smjera kazaljke na satu da biste je okrenuli prema glavi za udaranje (sl. D). Naposljetku, okrećite ga naprijed-natrag kako biste postigli udoban radni položaj i zategnite vijak.

OBAVIJEST: Dopušteno je samo upravljanje strojem sa sklopom drški okomito postavljenim na vratilo.

POSTAVLJANJE ŠTITNIKA

Otpustite i uklonite dva vijka sa štitnika (sl. E), poravnajte rupe na štitniku s montažnim rupama i zatim štitnik pričvrstite na podnožju vratila s dva vijka i dvije elastične podloške (sl. F).

⚠ UPOZORENJE: Uvjerite se da je štitnik pričvršćen u skladu sa slikama F i G. Svako obrnuto pričvršćivanje izazvat će veliku opasnost!

⚠ UPOZORENJE: Kada je na obrezač grmlja postavi glava s reznom niti, na štitnik je potrebno postaviti štitnik. Nepostupanje u skladu s tim može rezultirati predugačkom reznom niti i preopterećenjem motora.

ZAMJENA GLAVE ŠIŠAČA S NOŽEM S 3 ZUBA

Upoznajte se s dijelovima glave obrezača koji su prikazani na slici G. Zatim rastavite glavu obrezača i montirajte trokraki nož na obrezač grmlja.

1. Pritisnite i otpustite jezičce na držaču koluta i uklonite držač koluta povlačeći ga ravno van (sl. H1 i H2).
2. Gomji sklop kućišta okrećite tako da poravnate utor na prirubnici s rupom za fiksiranje vratila u kućištu prijenosnika i umetnite stabilizator u rupu (sl. H3).
3. Okrećite utični ključ udesno za skidanje matice i gornjeg dijela kućišta (Sl. H4).
4. Uklonite štitnik otpuštanjem tri vijka s podloškom (sl. H5).
5. Oštrica se isporučuje s omotačem. Prije postavljanja noža na obrezač grmlja potrebno je ukloniti ovojnicu otpuštanjem stezaljke s kukice na ovojnici (sl. I1).

U nastavku pogledajte opis dijelova na sl. G i I1:

G-1	Unutarnja prirubnica	G-6	Rezna žinja
G-2	Poklopac prirubnice	G-7	Držač koluta
G-3	Gornje kućište ASSY	G-8	Donje kućište ASSY
G-4	Matica	I-1	Stezna žica
G-5	Opruga	I-2	Kukica

NAPOMENA: Da biste se zaštitili od ozljeda, morate nositi rukavice prilikom bilo kakvih rukovanja s nožem s 3 zuba.

6. Montirajte unutarnju prirubnicu i poklopac prirubnice na odgovarajuća mjesta (Sl. I2).

- Montirajte nož na vratilo motora vodeći računa da površina noža bude u ravni s površinom izbočenja unutarnje priрубnice. Montirajte vanjsku priрубnicu i maticu (sl. I3). Maticu prije toga stegnite rukom ULIJEVO.
- Poduprite kućište prijenosnika na čvrstu površinu. Jednom rukom držite osovinu obreziivača grmlja a drugom rukom uhvatite višenamjenski ključ za zatezanje matice, slijedeći smjer strelice na vanjskoj priрубnici (sl. I4).

ZAMIJENITE TROKRAKI NOŽ GLAVOM REZAČA

Upoznajte se s trokrakim nožem koji je prikazan na slici J1. Zatim rastavite trokraki nož i montirajte glavu rezača na obreziivač grmlja.

- Nož okrećite tako da poravnate utor na priрубnici s rupom za fiksiranje vratila u kućištu prijenosnika i umetnite stabilizator u rupu (sl. G).
- Postavite kućište prijenosnika na čvrstu površinu radi oslonca. Jednom rukom držite obreziivač grmlja za vratilo, a drugom rukom otpustite maticu višenamjenskim viličastim ključem, udesno.
- Izvadite maticu, vanjsku priрубnicu, nož, unutarnji poklopac priрубnice i unutarnju priрубnicu iz obreziivača grmlja (Sl. J2).

Opis dijelova na Sl. J1, J3 i J7 pogledajte u nastavku:

J-1	Vratilo	J-6	Matica
J-2	Unutarnja priрубnica	J-7	Utor u priрубnici
J-3	Poklopac priрубnice	J-8	Opruga
J-4	Trokraki nož	J-9	Urez
J-5	Vanjska priрубnica	J-10	Ušica za nit

OBAVIJEST: Kad ne koristite trokraki nož spremite ga u omotač kako ne bi došlo do tjelesnih ozljeda.

- Postavite štitič na obreziivač grmlja tako da zategnete tri vijka za podloške.
- Montirajte donji dio kućišta na kućište prijenosnika zatezanjem matice i postavljanjem opruge na mjesto (Sl. J3).
- Savijte i namotajte nit kosilice na kolut kako je prikazano na sl. J4. Zatim stavite krajeve niti preko dvaju suprotnih ureza na kolutu (sl. J5) i postavite kolut u njen držač s urezima poravnatima s ušicama na držaču (sl. J7). Na kraju, poravnajte utore držača s jezičcima na kolutu i pritisnite držač prema dolje ravnomjerno, pazeći da sjedne na svoje mjesto (sl. J6).

OBAVIJEST: Postavljanje niti suprotno od označenog smjera uzrokovat će neispravan rad glave rezača.

RAD

⚠ UPOZORENJE! Nemojte dopustiti da zbog dobrog poznavanja ovog proizvoda postanete nepažljivi. Zapamtite da je jedna sekunda nepažnje dovoljna za ozbiljnu ozljedu.

⚠ UPOZORENJE! Uvijek nosite zaštitu za oči i sluh. Nepostupanje u skladu s tim može rezultirati odbacivanjem predmeta u oči i drugim mogućim teškim ozljedama.

⚠ UPOZORENJE! Nemojte koristiti nikakve priključke ili pribor koje nije preporučio proizvođača ovog proizvoda. Uporaba priključaka ili pribora koji nije preporučen može dovesti do ozbiljnih tjelesnih ozljeda.

DRŽANJE REZAČA ŽBUNJA

Prije povezivanja akumulatora s naprtnjačom i obreziivača grmlja, stavite akumulator s naprtnjačom na leđa i postavite jastučić za kuk u skladu s uputama iz korisničkih priručnika za BAX1500 i AHP1500.

Montirajte obreziivač grmlja na jastučić za kuk tako da umetnete kukicu u rupu za montažu. (Sl. K). Na vratilu se nalazi 8 rupa, koristite ih za odabir optimalne visine za ugodan rad.

Držite šišač objema rukama na desnoj strani tijela. Glava šišača treba biti paralelna s tlom na odgovarajućoj reznoj udaljenosti, bez da se rukovatelj treba saginjati.

Obreziivač grmlja možete otpustiti na dva načina. Otkopčajte kopče na prsima i remenu (sl. L1) ili pritisnite kuku na jastučiću za kuk i izvadite je iz rupe za montažu na vratilu.

⚠ UPOZORENJE: U slučaju opasnosti, najbrži način za otpuštanje obreziivača grmlja je otkopčavanje kopča na prsima i remenu.

⚠ UPOZORENJE: Ne smijete istodobno koristiti jednostruku i dvostruku traku za rame.

Ugradnja baterijskog modula (sl. L2)

Poravnajte ▲ utikača s ▲ na nožu obreziivača. Umetnite utikač u stroj tako da se zelena brtva ne vidi u utičnici.

Uklanjanje

Oslobodite kabel akumulatora iz žlijeba za montiranje i izvucite utikač iz obreziivača grmlja.

POKRETANJE/ZAUSTAVLJANJE OBREZIVAČA GRMLJA

Pokretanje

Postavite gumb za otključavanje u položaj „UKLJUČENO“ (Sl. M). Pomaknite mali okidač prema gore i zatim pritisnite okidačku sklopku za pokretanje obrezaivača grmlja. Različiti pritisak na aktivator rezultira promjenjivom brzinom vrtnje rezne jedinice.

Sl. L1 i M1 opis dijelova na pogledajte u nastavku:

L-1	Kopča na prsima	M-1	Gumb za otključavanje
L-2	Kopča za remen	M-2	Mali okidač
L-3	Kuka	M-3	Okidačka sklopka

Zaustavljanje

Otpustite okidačku sklopku i postavite gumb za otključavanje natrag u položaj „ISKLJUČENO“.

⚠ UPOZORENJE! Za vrijeme prekida rada i nakon završetka rada uvijek izvadite bateriju iz šišača.

UPOTREBA REZAČA ŽBUNJA

⚠ UPOZORENJE: Obucite se propisno kako biste smanjili rizik od ozljeda tijekom rukovanja obrezaivačem grmlja. Ne nosite široku odjeću ili nakit. Nosite zaštitu za oči i uši/sluh. Nosite čvrste duge hlače, cizme i rukavice za teške uvjete rada. Nemojte nositi kratke hlače, sandale ili biti bosonogi. Prije rada, pogledajte oko sebe kako biste se uvjerali da na radnom području nema drugih osoba, životinja ili bilo kakvih nepričvršćenih predmeta. Pobrinite se da oni budu udaljeni najmanje 15 m. Potom provjerite zaštitu očiju, odgovarajuću odjeću i uravnoteženost podloge.

Prije svake uporabe provjerite oštećene/istrošene dijelove. Provjerite glavu rezača, trokraki nož, štitnik, pribor za učvršćenje štitnika i bicikl dršku te zamijenite dijelove koji su napukli, izobličeni, savijeni ili oštećeni na bilo koji način. Nož za rezanje rezne niti na rubu štitnika s vremenom može otupjeti. Preporučujemo povremeno oštrenje noža turpijom ili zamjenu noža novim.

HR

Obrezaivač grmlja trave s reznom žinjom očistite nakon svake uporabe

UPORABA GLAVE ZA ŠIŠANJE

Podešavanje duljine rezne žinje

Glava šišača trave rukovatelju omogućuje otpuštanje više rezne niti bez zaustavljanja motora. Ako se rezna žinja stanji ili istroši, laganim doticanjem glave šišača trave o tlo tijekom rukovanja šišačem moguće je otpustiti više žinje.

NAPOMENA: Otpuštanje žinje teže je kako se rezna žinja skraćuje.

⚠ UPOZORENJE! Ne uklanjajte sklop rezne oštrice niti ili ne obavljajte preinake na njemu. Prekomjerna duljina niti prouzročit će pregrijavanje motora što može rezultirati teškim tjelesnim ozljedama.

ZAMJENA REZNE NITI

⚠ UPOZORENJE! Nikada ne koristite metalom ojačane niti, žicu ili uže i sl. jer mogu se odlomiti i postati opasni projektili.

Pritisnite dva jezička za oslobađanje na držaču koluta i izvucite držač koluta (sl. H1 i H2). Slijedite korak 6 postupka „ZAMJENA TROKRAKOG NOŽA GLAVOM REZAČA“ radi postavljanja nove rezne niti na obrezaivač grmlja.

Upotreba trokrakog noža

⚠ UPOZORENJE! Za rezanje divljeg grmlja i šikare spustite rotirajući nož s 3 zuba prema dolje na grmlje kako biste dobili učinak usitnjavanja. Obrezaivač grmlja koristite kao kosu (zamahujte njime udesno i ulijevo) na razini tla. Rezni priključak ne koristite na visini iznad struka.

⚠ UPOZORENJE! Što je rezni priključak više iznad tla, veća je opasnost od ozljeda uslijed otpadaka od rezanja koji se odbacuju sa strane.

⚠ UPOZORENJE! Ako režete mlado raslinje ili drugi drveni materijal promjera do 2 cm, koristite lijevu stranu noža kako biste izbjegli povratni udar. Ne pokušavajte rezati drveni materijal većeg promjera jer nož može zapeti ili obrezaivač grmlja uz trzaje povući prema naprijed. Time se može prouzročiti oštećenje noža ili čistača šikare ili gubitak kontrole nad obrezaivačem grmlja uz tjelesne ozljede.

⚠ UPOZORENJE: Nepravilna uporaba noža rezača grmlja može prouzročiti njegovo pucanje, odlamanje ili rasprsnuće. Odbačeni dijelovi mogu teško ozlijediti rukovatelja ili promatrača. Radi smanjenja opasnosti od ozljeda važno je poduzeti sljedeće mjere opreza:

- Izbjegavajte doticati čvrste ili krute predmete poput kamenja, stijena ili metalnih dijelova.

- Nikada ne režite drvo ili grmове osnovnog promjera većeg od 2 cm.
- Pregledajte nož u redovitim kratkim intervalima na postojanje znakova oštećenja. Nemojte nastaviti raditi s oštećenom oštricom.
- Redovito oštrite nož (ako je primjetno tup) i prema potrebi ga uravnotežite (postupak prepustite kvalificiranom servisnom tehničaru).

POVRATNI UDAR NOŽA

Budite posebno oprezni kada na ovom stroju koristite nož. Povratni udar je reakcija koja se može pojaviti kada rotirajuća oštrica udari o nešto što ne može rezati. Ovaj kontakt može prouzročiti kratko zaustavljanje noža, a zatim iznenadan "povratni udar" alata od predmeta o koji je udario. Ova reakcija može biti dovoljno silovita da rukovatelj izgubi kontrolu nad alatom. Povratni udar noža može se dogoditi bez upozorenja ako nož zapne, ako se blokira ili se zaglavi. To će se prije dogoditi u područjima gdje je teško vidjeti materijal koji se reže. Radi jednostavnog i sigurnog rezanja, korovu koji je potrebno rezati pridite čistačem šikare zdesna nalijevo. U slučaju udara o neočekivani predmet ili drveni materijal, ova metoda može minimizirati učinak povratnog udara.

ODRŽAVANJE

⚠ UPOZORENJE! Prije pregleda, čišćenja ili servisiranja uređaja, zaustavite motor, pričekaite da se svi pokretni dijelovi zaustave i izvadite bateriju. Nepoštivanje ovih uputa može rezultirati ozbiljnim tjelesnim ozljedama ili oštećenjem imovine.

⚠ UPOZORENJE! Pri servisiranju koristite samo identične zamjenske dijelove. Korištenje drugih dijelova može izazvati opasnost ili prouzročiti oštećenje proizvoda. Radi osiguranja sigurnosti i pouzdanosti sve popravke treba obavljati kvalificirani servisni tehničar.

OPĆE ODRŽAVANJE

Pri čišćenju plastičnih dijelova izbjegavajte koristiti otapala. Većina plastika podložne su oštećenju od različitih vrsta komercijalnih otapala i mogu se oštetiti u slučaju njihovog korištenja. Za uklanjanje nečistoće, prašine, ulja, masti i sl. koristite čiste krpе.

ČIŠĆENJE STROJA

- Nakon svake uporabe s nožem s 3 zuba/glavom za šišanje mekanom četkom uklonite naslage i ostatke tla ili trave.

NAPOMENA: Kada rezni nož postane tup, postupak oštrenja prepustite kvalificiranom servisnom tehničaru ili prema potrebi zamijenite rezni nož novim.

- Nakon svake uporabe obreziivača grmlja uređaj za rezanje očistite vlažnom krpom s blagim deterdžentom.
- Za čišćenje plastičnog kućišta ili rukohvata ne koristite jake deterdžente jer mogu ih oštetiti neka aromatična ulja, kao što su borovo i limunovo ulje i otapala kao što je kerozin. Vлага može izazvati opasnost od strujnog udara. Vlažna mjesta obrišite mekanom suhom krpom.
- Za čišćenje ventilacijskih otvora na stražnjem kućištu koristite malu četku ili mali usisavač.

PODMAZIVANJE KUĆIŠTA REDUKTORA

Najbolji rad i duži radni vijek osigurat ćete ako kućište reduktora podmažete posebnom mašču (oko svaki put s 4-5 g) nakon 50 sati rada.

Posebna mast mora zadovoljavati sljedeće uvjete.

1. Pripada uz DIN51818: NLGI-1 stupanj koničnog prodiranja.
2. Mast na bazi estera.
3. Svojstva su odlično pokretanje pri niskoj temperaturi, EP mehaničko smicanje, otpornost na rezanje i oksidacijska stabilnost.
4. Radna temperatura mora biti u rasponu -40~180 °C.

Uklonite utikač akumulatora i vijak za brtvljenje. Podmazivanje kućišta reduktora kroz otvor za ulje.

⚠ UPOZORENJE! Nemojte vršiti podmazivanje dok je rezač žbunja još povezan s akumulatorom ili dok je u radu.

POHRANA STROJA

- Izvadite komplet baterija iz alata.
- Za temeljito čišćenje alata nosite čvrste rukavice.
- Radi sigurne pohrane, na nož s 3 zuba postavite ovojnicu noža (sl. N).
- Jedinicu skladištite na suhom, dobro prozračenom mjestu koje je moguće zaključati ili koje je na visini izvan dohvata djece. Stroj nemojte pohranjivati na gnojivima, benzinu ili drugim kemikalijama ili u njihovoj blizini.

OBAVIJEST: Šišač živice nemojte upotrebljavati sa zatupljenim ili oštećenim noževima. To može dovesti do preopterećenja i dat će nezadovoljavajuće rezultate u radu.

Zaštita okoliša



Električne uređaje nemojte zbrinjavati s nerazvrstanim komunalnim otpadom, koristite posebne spremnike.

Prema Europskoj Direktivi 2012/19/EU o električnoj i elektroničkoj opremi koja više nije iskoristiva i prema Europskoj Direktivi 2006/66/EZ neispravne ili iskorištene komplete baterija/baterije potrebno je sakupljati zasebno.

Ako se električni uređaji odlažu na odlagališta otpada ili deponije, opasne tvari mogu iscurjeti u podzemne vode i dospjeti u lanac ishrane, oštećujući tako vaše zdravlje i blagostanje.

OTKLANJANJE POGREŠKI

PROBLEM	UZROK	RJEŠENJE
Ne uspijeva se pokrenuti.	<ul style="list-style-type: none"> ■ Baterijski modul nije postavljen u obrezivač grmlja ili nema električnog kontakta između obrezivača grmlja i baterije. ■ Komplet baterija je ispražnjen. ■ Gumb za deaktiviranje blokade nije postavljen u položaj „ON“ prije korištenja ručica sklopki. 	<ul style="list-style-type: none"> ■ Vratite baterijski modul u obrezivač grmlja ■ Baterijski modul puniti u posebnom punjaču. ■ Prije korištenja škara za živicu, provjerite je li gumb za fiksiranje otklučan.
Prestanite s radom	<ul style="list-style-type: none"> ■ Komplet baterija je prevruć. ■ Obrezivač grmlja je preopterećen. ■ Komplet baterija odspojen je od alata. ■ Baterijski modul je ispražnjen. 	<ul style="list-style-type: none"> ■ Pričekajte da se baterijski modul ili škare za živicu ohlade na uobičajenu temperaturu. ■ Stroj će se povratiti po uklanjanju opterećenja. Za neprekidni rad smanjite opterećenje stroja. ■ Ponovno stavite komplet baterija. ■ Baterijski modul puniti u posebnom punjaču.
Prekomjerne vibracije ili buka.	<ul style="list-style-type: none"> ■ Suhi prijenosni mehanizam ■ Nejednaka rezna nit. ■ Trokraki nož je savijen ili oštećen 	<ul style="list-style-type: none"> ■ Uklonite brtveni vijak i dolijte ulje za podmazivanje. ■ Lagano udarite odbojnim gumbom o tlo tijekom rada s rezačem. ■ Zamijenite novim nožem.
Rezna nit se ne može izvući.	<ul style="list-style-type: none"> ■ Potrošena je nit u glavi rezača. ■ Rezna nit nije pravilno umetnuta. 	<ul style="list-style-type: none"> ■ Postavite novu reznu nit u obrezivač grmlja. ■ Izvadite reznu nit i ponovno ju postavite.

JAMSTVO

JAMSTVENA POLITIKA PROIZVOĐAČA EGO

Za cjelokupne uvjete jamstvene politike proizvođača EGO posjetite internetsku stranicu egopowerplus.com.

სრულად გაეცანით ინსტრუქციას!



გაეცანით მომხმარებლის ინსტრუქციას

⚠ გაფრთხილება: ხელსაწყოს უსაფრთხოდ და გამართულად მუშაობისთვის საჭიროა მისი ყველა შეკეთება და ნაწილის შეცვლა შესრულდეს კვალიფიციური სერვისის ტექნიკოსის მიერ.

უსაფრთხოების წესის სიმბოლოები

უსაფრთხოების წესის სიმბოლოების მიზანია მიაქციოთ ყურადღება შესაძლო საფრთხეებს. ყურადღებით გაეცანით და შეისწავლეთ უსაფრთხოების წესის სიმბოლოები და მათი შესაბამისი განმარტებები. უსაფრთხოების წესის სიმბოლოების მინიშნებები თავისთავად არ ანეიტრალებს რაიმე საფრთხის არსებობის რისკს. მათ მიერ მოწოდებული ინსტრუქციები და გაფრთხილებები არ არიან შემთხვევის თავიდან აცილების სწორი პროცედურის შემცვლელი.

⚠ გაფრთხილება: ხელსაწყოს გამოყენებამდე დაწვრილებით გაეცანით და შეისწავლეთ ყველა უსაფრთხოების წესი მომხმარებლის ამ ინსტრუქციაში, მათ შორის ყველა უსაფრთხოების წესის სიმბოლო როგორცაა „სამშრომება“, „გაფრთხილება“ და „ყურადღება“. ქვემოთ ჩამოთვლილი ყველა ინსტრუქციის უგულვებელყოფამ შესაძლოა გამოიწვიოს ელექტრული შოკი, ხანძარი და/ან მოგაყენოთ სერიოზული პირადი ზიანი.

სიმბოლოების მნიშვნელობა

⚠ უსაფრთხოების შეტყობინების სიმბოლო: აღნიშნავს - „სამშრომება“, „გაფრთხილება“ ან „ყურადღება“. შესაძლოა გამოყენებულ იქნას სხვა სიმბოლოებთან ან პიქტოგრამებთან ერთად.



უსაფრთხოების წესის ინსტრუქცია

ეს გვერდი აჩვენებს და აღწერს იმ უსაფრთხოების წესის სიმბოლოებს, რომლებიც შესაძლოა აღბეჭდილია მოცემულ პროდუქტზე. წაიკითხეთ, შეისწავლეთ და მიყევით ხელსაწყოს ყველა ინსტრუქციას მის აწყობამდე და ჩართვამდე.

	<p>უსაფრთხოების ნიშანი</p>	<p>აღნიშნავს შესაძლო პირადი ზიანის საფრთხეს.</p>
	<p>გაეცანით მომხმარებლის ინსტრუქციას</p>	<p>დაზიანების რისკის შესამცირებლად მომხმარებელმა უნდა წაიკითხოს და გაეცნოს ხელსაწყოს მუშაობის ინსტრუქციას მის გამოყენებამდე.</p>
	<p>გაკეთეთ თვალების დამცავი</p>	<p>ყოველთვის მიირჩეთ უსაფრთხოების თვალსაფარი ან გვერდითა ეკრანების მქონე უსაფრთხოების სათვალე და მთლიანი სახის ეკრანი ხელსაწყოთი სარგებლობისას.</p>

	გაიკეთეთ ყურების დამცავი	ყოველთვის გამოიყენეთ ზერის დამხშობები (ყურის საცობები ან ყურსაცვამები), რათა დაიცვათ თქვენი სმენა.
	გაიკეთეთ თავის დამცავი საშუალება	გამოიყენეთ აპრობირებული მყარი ჩაფხუტი, რათა დაიცვათ თავის არე.
	ჩაიცვით დამცავი ხელთათმანები	დაიცავით თქვენი ხელები ხელთათმანებით, როდესაც ეხებით დანას ან დანის დამცავ კვრანს. მოცურების საწინააღმდეგო, დამცავი ხელთათმანები აუმჯობესებენ ხელის მოჭიდებას და იცავენ თქვენს ხელებს.
	ჩაიცვით უსაფრთხოების დამცავი ფეხსაცმელი	ჩაიცვით მოცურების საწინააღმდეგო ფეხსაცმელი ხელსაწყო გამოყენებისას.
	მოერიდეთ დანის ზიძვს	გააფრთხილეთ მომხმარებელი დანის ზიძვის საფრთხის შესახებ.

	რიკომეტის საფრთხე და მოარიდეთ სხვა ადამიანები ხელსაწყო	შესაძლოა გამოტყორცნილი სხეულების რიკომეტირება და ამით პირადი ან ქონებრივი ზიანის მიყენება. დარწმუნდით რომ სხვა ადამიანები ან მინაური ცხოველები იმყოფებიან ზუჩქის საკრეჭიდან მოშორებით ხელსაწყოთი სარგებლობისას.
	მოარიდეთ სხვა ადამიანები	დარწმუნდით რომ სხვა ადამიანები ან მინაური ცხოველები იმყოფებიან მინიმუმ 15 მ მოშორებით ელექტრო მთიბავით სარგებლობისას.
	წრიული დანის გამოყენება აკრძალულია	არ დაუყენოთ მრგვალი ფორმის საჭრელი დანები.
	არ მოათავსოთ ხელსაწყო წვიმის ქვეშ	არ გამოიყენოთ წვიმაში ან დატოვოთ გარეთ წვიმის დროს.
	CE	ხელსაწყო შეესაბამება ევროკავშირის მიერ წამოყენებულ რეგულაციებს.

	WEEE	ელექტრული ხელსაწყოების უტილიზაცია არ უნდა მოხდეს საყოფაცხოვრებო ნარჩენებთან ერთად. წაიღეთ ხელსაწყო ავტორიზირებულ ნარჩენების გადამამუშავებელთან.
	ხმაური	გარანტირებული ხმის სიმძლავრის დონე. გარემოში ხმაურის გავრცელების დონე ევროკავშირის რეგულაციების შესატყვისია.
V	ვოლტი	ძაბვა
	მუდმივი დენი	დენის ტიპი ან სახე
n ₀	დაუტვირთ-ავი ბრუნვის სიჩქარე	დაუტვირთავი ბრუნვის სიჩქარე
min ⁻¹	წუთში	ბრუნთა რიცხვი წუთში

ელექტრული ხელსაწყო უსაფრთხოების ზოგადი მაჩვენებლები

⚠ გაფრთხილება: გაეცანით ამ ელექტრულ ხელსაწყოსთან დაკავშირებულ ყველა უსაფრთხოების მითითებას, ინსტრუქციას, ილუსტრაციას და საეციფიკაციას. ქვემოთ ჩამოთვლილი ყველა ინსტრუქციის უგულვებელყოფამ შესაძლოა გამოიწვიოს ელექტრული შოკი, ხანძარი და/ან მოგაყენოთ სერიოზული ზიანი.

KA

შეინახეთ ყველა მითითება და ინსტრუქცია სამომავლოდ გამოყენებისთვის.

ტერმინი „ელექტრული ხელსაწყო“ უსაფრთხოების ინსტრუქციაში შესაბამემა ქსელიდან (სადენით) ან აკუმულატორით (უსადენო) მიღებულ დენზე მომუშავე ელექტრულ ხელსაწყოს.

სამუშაო არეს უსაფრთხოება

- დაიცავით სამუშაო არის სისუფთავე და იქონიეთ კარგი განათება. ჩახურგილი ან ბნელი სამუშაო არე იწვევს ინციდენტებს.
- არ ამუშაოთ ელექტრული ხელსაწყო ჰაერში ფეთქებადი საშუალებების არსებობისას, როგორცაა აალებადი სითხეები, აირები ან მტვერი. ელექტრული ხელსაწყოები წარმოქმნიან ნაპერწკალს, რომელმაც შესაძლოა აანთოს მტვერი ან აირი.
- ელექტრული ხელსაწყოთი სარგებლობისას მოარიდეთ მას ზავშვები და სხვა პირები. ყურადღების გაფანტვას შეუძლია გამოიწვიოს ხელსაწყოზე კონტროლის დაკარგვა.

პირადი უსაფრთხოება

- ხელსაწყოს გამოყენებისას იცავით ფხიზლად, იმოქმედეთ დაკვირვებით და სადი აზრის გათვალისწინებით. არ გამოიყენოთ ხელსაწყო როდესაც ხართ დაღლილი, ან ალკოჰოლის, მედიკამენტების ან ნარკოტიკების შემოქმედების ქვეშ. ხელსაწყოთი სარგებლობისას მყისიერმა უყურადღებობამ შეიძლება მოგაყენოთ სერიოზული პირადი ზიანი.
- გამოიყენეთ პირადი დამცავი საშუალებები. ყოველთვის გაიკეთეთ თვალების დამცავი. შესაბამის სამუშაო პირობებში დამცავი საშუალებების გამოყენება, როგორცაა მტვრის საწინააღმდეგო ნიღაბი, მოცურების საწინააღმდეგო სპეც ფეხსაცმელი, მყარი ჩაფხუტი ან სმენის დამცავი, ამცირებს სამუშაო ტრამეებს.

- უცბები ჩართვის ადკვთა. დარწმუნდით რომ ჩამრთველი არის გამორთულ პოზიციაში ხელსაწყოს დენში და/ან აკუმულატორთან მიერთებამდე, ხელსაწყოს მაღლა აწევამდე ან ტარებამდე, ელექტრული ხელსაწყოების ტარება ჩამრთველის დილაკზე დადებული თითით ან ხელსაწყოს დენში მიერთება, რომელსაც გააქტიურებული აქვს ჩართვის დილაკი, იწვევს ინციდენტებს.
- მოხსენით ნებისმიერი დამაგრებელი მარეგულირებელი ხელსაწყო ან ქანჩის გასაღები ჩართვამდე. ელექტრული ხელსაწყოს მბრუნავ ნაწილზე დამაგრებულმა ქანჩის გასაღებმა ან სხვა მარეგულირებელმა შესაძლოა მოგაყენოთ პირადი ზიანი.
- არ გადაიხაროთ. ყოველთვის დაიცავით ბალანსი და მყარად იდებით ფეხზე. ეს გაძლევთ საშუალებას მოახდინოთ ხელსაწყოს უკეთესი კონტროლი მოულოდნელ სიტუაციებში.
- ჩაიგვით შესაბამისად. არ ჩაიგვით განიერი, ფრიალა ტანსაცმელი და ძვირფასეულობა. მოაცილეთ თქვენი თმა, ტანსაცმელი და ხელთათმანები მოძრავ ნაწილებს. განიერი, ფრიალა ტანსაცმელი, ძვირფასეულობა და თმა შესაძლოა ჩაითრიოს მოძრავმა ნაწილებმა.
- თუ არსებობს მტკრის ან ნარჩენების შემგროვებელი საშუალებების შეერთების ადგილები, დარწმუნდით რომ ისინი სწორადაა დაკავშირებული და გამოყენებული. მტკრისთვის განკუთვნილი საშუალებების გამოყენებამ შესაძლოა შეამციროს მასთან დაკავშირებული საფრთხეები.
- შეეცადეთ მსგავს ხელსაწყოებთან ზმირი მუშაობის გამოცდილებამ არ გამოიწვიოს თქვენი უზრუნველობა და არ გაუკეთოთ ხელსაწყოს უსაფრთხოების პრინციპებს იგნორირება. უგულისყოფოთ საქციელმა წამის მეთაქმდე კი შესაძლოა მოგიტანოთ სერიოზული ზიანი.

ელექტრული ხელსაწყოს გამოყენება და მოვლა

- არ დაატანოთ ძალა ხელსაწყოს. გამოიყენეთ სწორი ხელსაწყო თქვენი მიზნებისთვის. სწორი ხელსაწყო უკეთ და უფრო უსაფრთხოდ გააკეთებს იმ საქმეს, რომლისთვისაც განკუთვნილია იგი.
- არ გამოიყენოთ ხელსაწყო თუ ჩამრთველი არ რთავს ან თიშავს მას. ნებისმიერი ხელსაწყო, რომელიც ვერ კონტროლდება ჩამრთველით, სახიფათოა და საჭიროებს შეკეთებას.
- გათიშული ელექტრული ხელსაწყოები შეინახეთ ზავებებისთვის მიუწვდომელ ადგილას და არ მისცეთ ხელსაწყოს გამოყენების უფლება მისით სარგებლობის არმცოდნე ან მის ინსტრუქციაში ჩაუხედავ პირებს. ელექტრული ხელსაწყოები გამოუცდელი პირების ხელში სახიფათოა.
- მოუარეთ ელექტრულ ხელსაწყოებს და მის ნაწილებს. შეამოწმეთ მოძრავი და შემაკავშირებელი ნაწილების ურთიერთწანაცვლება, ნაწილების დაზიანება და სხვა მდგომარეობა, რომელმაც შეიძლება გავლენა იქონიოს ხელსაწყოს მუშაობაზე. დაზიანების შემთხვევაში შეაკეთეთ ხელსაწყო გამოყენებამდე. ბევრი ინციდენტი გამოწვეულია ცუდად მოვლილი ელექტრო ხელსაწყოების გამო.
- მჭრელი ხელსაწყოები იქონიეთ სუფთა და ბასრ მდგომარეობაში. სწორად მოვლილი ბასრი დანის პირის მქონე მჭრელი ხელსაწყოების გახლართვა ნაკლებად ალბათურია და მათი კონტროლიც გაადვილებულია.
- გამოიყენეთ ეს ხელსაწყო, მისი ნაწილები, მათი დამჭერები და ა.შ. ინსტრუქციის მიხედვით, სამუშაო გარემოს და სამუშაოს ტიპის გათვალისწინებით. ელექტრული ხელსაწყოს არადანიშნულებისამებრ გამოყენებამ შესაძლოა შექმნას სახიფათო სიტუაცია.

KA

- იქონიეთ სახელურები და სხვა ხელის ჩასაჭიდი ზედაპირები მშრალ და სუფთა, მათ შორის ცხიმისა და ზეთისგან თავსუფალ მდგომარეობაში. სრიალა სახელურები და ხელის ჩასაჭიდი ზედაპირები არ იძლევა ხელსაწყო უსაფრთხო მოპყრობისა და კონტროლის საშუალებას მოულოდნელ სიტუაციებში.

- მზარდეთ სადენები ხელსაწყო სამუშაო არეს. მუშაობისას სადენი შესაძლოა ხედიდან დამალული იყოს და შემთხვევით დაზიანდეს ხელსაწყოს მიერ.

აკუმულატორის გამოყენება და მოვლა

- დატენით მხოლოდ მწარმოებლის მიერ მითითებული დამტენი მოწყობილობით. დამტენმა მოწყობილობამ, რომელიც თავსებადია ერთი ტიპის აკუმულატორთან, შესაძლოა წარმოშვას ხანძრის გაჩენის რისკი სხვა აკუმულატორზე გამოყენებისას.

- გამოიყენეთ ელექტრული ხელსაწყოები მხოლოდ სპეციალურად აღნიშნული აკუმულატორებით. სხვა აკუმულატორების გამოყენებამ შესაძლოა წარმოშვას ფიზიკური დაზიანების ან ხანძრის რისკი.

- როდესაც აკუმულატორს არ იყენებთ, მოაცილეთ იგი ლითონის საგნებს, როგორცაა ქაღალდის კლიბი, მონეტა, გასაღები, ლურსმანი, ხრახნი ან სხვა მცირე ზომის ლითონის საგნები, რომელთაც შეუძლიათ აკუმულატორის კონტაქტების დამოკლება.

აკუმულატორის კონტაქტების დამოკლებამ შესაძლოა გამოიწვიოს დამწვრობა ან ხანძარი.

- არასწორი მოპყრობის შემთხვევაში სითხე შესაძლოა გამოიყონოს აკუმულატორიდან; მორიდდეთ მასთან შეხებას. თუ შემთხვევით შეეხეთ სითხეს, ჩამოიხანეთ წყლით. თუ სითხე მოხვდა თვალებში, მიმართეთ ექიმს. აკუმულატორიდან გამოიყონილმა სითხემ შესაძლოა გამოიწვიოს გაღიზიანება ან დამწვრობა.

- არ გამოიყენოთ აკუმულატორი ან ხელსაწყო, რომელიც დაზიანებული ან გადაკეთებულია. დაზიანებულმა ან გადაკეთებულმა აკუმულატორმა შესაძლოა გამოავლინოს არაპროფგნოზირებადი ქვევა, რამაც შეიძლება გამოიწვიოს ხანძარი, აფეთქება ან პირადი ზიანი.

- არ მოათავსოთ აკუმულატორი ან ხელსაწყო ცეცხლში ან მაღალ ტემპერატურულ გარემოში. 100 °C-ზე მაღალმა ტემპერატურამ შესაძლოა გამოიწვიოს აფეთქება.

- მიყევით დატენვის ინსტრუქციებს და არ დატენით აკუმულატორი ინტრუქციაში მითითებული ტემპერატურული დიაპაზონის გარეთ. არასწორი დატენვა ანდა აკუმულატორის დატენვა ინსტრუქციაში მითითებული ტემპერატურული დიაპაზონის გარეთ ზრდის ხანძრის რისკს.

ტენიკური სერვისი

- ხელსაწყოს ტენიკური სერვისი შეასრულებინეთ კვალიფიციურ პირს მხოლოდ იდენტური სათადარიგო ნაწილების გამოყენებით. მსგავსი პროცედურა უზრუნველყოფს ხელსაწყოს უსაფრთხოდ მუშაობას.

- არასოდეს შეაკეთოთ დაზიანებული აკუმულატორები. აკუმულატორების სერვისი მხოლოდ მწარმოებლის ან ავტორიზირებული სერვისის მომწოდებლის მიერ არის შესაძლებელი.

▲ გაფრთხილება: გაეცანით ამ ელექტრულ ხელსაწყოსთან დაკავშირებულ ყველა უსაფრთხოების მითითებას, ინსტრუქციას, ილუსტრაციას და სპეციფიკაციას. ქვემოთ ჩამოთვლილი ყველა ინსტრუქციის უგულბელობამ შესაძლოა გამოიწვიოს ელექტრული შოკი, ხანძარი და/ან მოგაყენოთ სერიოზული ზიანი. შეინახეთ ყველა მითითება და ინსტრუქცია სამომავლოდ გამოყენებისთვის.

შენახეთ ყველა მითითება და ინსტრუქცია სამომავლოდ გამოყენებისთვის.

ტრენინგი

- ყურადღებით წიკითხეთ ინსტრუქციები. შეისწავლეთ ხელსაწყო კონტროლის დილაკები და მათი მართებული გამოყენების გზა.
- არასდროს მისცეთ ხელსაწყო გამოყენების უფლება ამ ინსტრუქციების არმცოდნე პირებს ან ბავშვებს. ადგილობრივმა კანონმდებლობამ შესაძლოა შეზღუდოს ხელსაწყო მომხარებლის ასაკი.
- გაითვალისწინეთ რომ ოპერატორი ან მომხმარებელი პასუხისმგებელია იმ შემთხვევებზე ან საფრთხეებზე რაც შესაძლოა წარმოექმნას სხვა პირებს ან მათ ქონებას.

მომზადება

- არასოდეს გამოიყენოთ ხელსაწყო თუ სხვა პირები, განსაკუთრებით ბავშვები ან შინაური ცხოველები არიან ახლოს.
- ყოველთვის გამოიყენეთ თვალის დამცავი საშუალებები და მყარი ფეხსაცმელი ხელსაწყოთი სარგებლობისას.
- ხელსაწყოსა და სხვა პირებს შორის დისტანცია უნდა იყოს მინიმუმ 15 მეტრი.
- არასდროს გამოიყენოთ ხელსაწყო, როდესაც ბრძანდებით დაღლილი, იმყოფებით ავად ან ალკოჰოლის ან სხვა ნარკოტიკების გავლენის ქვეშ.

ექსპლუატაცია

- ხელსაწყოთი სარგებლობა ნებადართულია მხოლოდ დღის სინათლეზე ან კარგი ხელოვნური განათების პირობებში.
- არასოდეს გამოიყენოთ ხელსაწყო დაზიანებული დაძველებით ან ეკრანებით, ან დაძველებისა და ეკრანების გარეშე.
- მობტორი ჩართეთ მხოლოდ მაშინ, როდესაც ხელები და ფეხები მოშორებულია მთიბავ ნაწილებს.
- ყოველთვის გამორთეთ ხელსაწყო დენის წყაროდან (ან მოხსენით აკუმულატორი),

- როდესაც სტოვებთ ხელსაწყოს ყურადღების გარეშე;
- გაჭედილი ობიექტებისაგან სათიბის გაწმენდამდე;
- ხელსაწყოს შემოწმებამდე, გაწმენდამდე ან ჩართვამდე.
- უცხო ობიექტზე შეჯახების შემდეგ;
- როდესაც მანქანა იწყებს უჩვეულო ვიბრაციას.
- დაცავით ხელები და ფეხები მთიბავი ნაწილებისგან გამოწვეული დაზიანებისაგან.
- ყოველთვის დარწმუნდით რომ საჭეროები ნარჩენებისგან ცარიელია.

ექსპლუატაცია და შენახვა

- გამორთეთ ხელსაწყო დენის წყაროდან (ან მოხსენით აკუმულატორი), სანამ შეუდგებოდეთ ხელსაწყოს ტექნიკური სერვისის ან წმენდის პროცესს.
- გამოიყენეთ მხოლოდ მწარმოებლის მიერ რეკომენდირებული ნაწილები ან აქსესუარები.
- გაუკეთეთ ხელსაწყოს რეგულარული შემოწმება და ინსპექტირება. ხელსაწყოს შეკეთება მიანდეთ მხოლოდ ავტორიზირებულ ხელოსანს.
- შეინახეთ ხელსაწყო ბავშვებისთვის მიუწვდომელ ადგილას.

სხვა უსაფრთხოების გაფრთხილებები

- მოერიდეთ საშიშ გარემო პირობებს - არ გამოიყენოთ სათიბი ნესტიან ან სველ ფერდობზე.
- დამცავი ეკრანები იქონიეთ ხელსაწყოზე შესაბამის ადგილას და მუშა მდგომარეობაში.
- მოარიდეთ ხელები და ფეხები მჭრელ ნაწილებს.

- ფიზიკური ზიანის რისკის შესამცირებლად, არასოდეს აბუშაოთ ხელსაწყო კიბეზე ან სხვა არამყარ საყრდენის მქონე ობიექტზე დგომისას. არასოდეს დაიჭიროთ ხელსაწყო მჭრელი ნაწილი წელს ზევით.
- შეამოწმეთ მჭრელი ნაწილი რეგულარული მცირე ინტერვალებით ხელსაწყოთი სარგებლობისას, ან დაუყოვნებლივ, თუ წარმოიქმნა მნიშვნელოვანი ცვლილება თიბვის პროცესის განმავლობაში.
- საუკეთესო შედეგის მისაღებად, თქვენი აკუმულატორი დატენეთ 5° C-დან 40° C-მდე ტემპერატურის პირობებში. არ შეინახოთ ხელსაწყო გარეთ ან ავტომობილში.
- თუ თქვენ სხვა პიროვნება მოგიახლოვდათ, დაუყოვნებლივ გააჩერეთ მოტორი და საკრეჭი მოწყობილობა.
- გააფრთხილეთ მომხმარებელი დანის ბიძგის საფრთხის შესახებ (მხოლოდ 3-კბილანიანი დანის შემთხვევაში).
 - დანის ბიძგი შესაძლოა მოხდეს როდესაც მზრუნავი დანა შეეხება ისეთ საგანს, რომელსაც მცისიერად ვერ მოჭრის.
 - დანის ბიძგი შესაძლოა იცოს იმდენად ძლიერი რომ, მოახდინოს ხელსაწყო და/ან მომხმარებლის გაწევა ნებისმიერი მიმართულებით და შესაძლოა, ასევე გამოიწვიოს ხელსაწყოზე კონტროლის დაკარგვა.
 - დანის ბიძგი შესაძლოა მოხდეს გაფრთხილების გარეშე თუ დანა დაბრკოლდება, გაჩერდება ან გაიხლართება.
 - დანის ბიძგი უფრო სავარაუდოა მოხდეს ისეთ არეში, სადაც რთულია მოჭრადი საგნების დანახვა.

- არ გაუკეთოთ დანა მოწყობილობას აუცილებელი ნაწილების შესაბამისი დამაგრების გარეშე. სათანადო ნაწილების გამოყენების უგულვებელყოფამ შესაძლოა გამოიწვიოს დანის მოწყვეტა და სერიოზულად დააზიანოს მომხმარებელი და/ან გვერდზე მდგომი ადამიანი. გადაადგეთ დანები, რომლებიც მოღუნულია, აქვს შეცვლილი ფორმა, გაზზარულია, გატეხილია ან დაზიანებულია სხვაგვარად. გამოიყენეთ გალესილი დანა. ზღაგვი დანა მეტად დაბრკოლდება და მიიღებს ბიძგს (მხოლოდ 3-კბილანიანი დანის გამოყენების შემთხვევაში).
- ინერციით მზრუნავმა დანამ/მუამ შესაძლოა მოგაყენოთ ფიზიკური ზიანი მოტორის ან ტრიაგრის გათიშვის შემდეგაც. სათანადოდ აკონტროლეთ ხელსაწყო სანამ მზრუნავი დანა/მუა ბოლომდე არ გაჩერდება.
- გამოიყენეთ მხოლოდ ქვემოთ ჩამოთვლილ EGO-ს აკუმულატორის ნაკრებები და დამტენები:

აკუმულატორი	დამტენი მოწყობილობა
BAX1500	CHX5500E
- აკუმულატორიანი ელექტრული ხელსაწყოების ქსელში შეერთება არ არის აუცილებელი; ისინი ყოველთვის მუშა მდგომარეობაში არიან. გათვალისწინეთ შესაძლო საფრთხეები მაშინაც კი როცა ხელსაწყო არ არის გამოყენებაში. გამოიჩინეთ სიფრთხილე როდესაც ახდენთ ხელსაწყო შეკეთებას ან ტექნიკურ სერვისს.
- არ გარეცხოთ ხელსაწყო წყლის მილით; მოერიდეთ მოტორში და ელექტრულ შეერთებებში წყლის მოხვედრას.
- თუ ისეთი სიტუაცია შეიქმნა, რომელიც არაა აღწერილი ინსტრუქციაში, გამოიყენეთ საღი აზრი და მიიღეთ ფრთხილი გადაწყვეტილებები. მიმართეთ EGO-ს კლიენტთა მომსახურების ცენტრს დახმარებისთვის.

შენახეთ ეს მომხმარებლის ინსტრუქცია!

სპეციფიკაციები

მჭრელი ნაწილი	სათიბი თავაკი	3-კბილანი ლითონის დანა
ძაბვა	56 ვოლტი 	56 ვოლტი
დაუტვირთავი ბრუნვის სიჩქარე	4000-5800/ზრ/წთ	4000-5800/ზრ/წთ
რეკომენდირებული საექსპლუატაციო ტემპერატურა:	0°C-40°C	
რეკომენდირებული დასაწყობების ტემპერატურა:	-20°C-70°C	
მთიბავი ძუის ტიპი	2.4mm	/
საჭრელი დანა	/	ABB1203
თიბვის სიგანე	38cm	30cm
წონა (აკუმულატორის გარეშე)	6.8kg	6.46kg
გაზომილი ხმის სიმძლავრის დონე L _{WA}	94.2dB(A) K=1.8dB(A)	96.3dB(A) K=2.1dB(A)
ბგერის წნევის დონე მომხმარებლის ყურზე L _{PA}	81.9dB(A) K=2.5dB(A)	83.4dB(A) K=4.1dB(A)
გარანტირებული ხმის სიმძლავრის დონე L _{WA} (2000/14/EC რეგულაციის მიხედვით)	96dB(A)	98dB(A)

ვიბრაციის შეფასება a _h	მარცხენა სახელური	1.9მ/წმ² K=1.5მ/წმ²	1.9მ/წმ² K=1.5მ/წმ²
	მარჯვენა სახელური	1.5მ/წმ² K=1.5მ/წმ²	1.3მ/წმ² K=1.5მ/წმ²

- მითითებული ვიბრაციის სრული მნიშვნელობა გაზომილია სტანდარტული ტესტირების მეთოდით და შესაძლოა გამოყენებულ იქნას ერთი ხელსაწყოს მეორესთან შედარებისას.
- მითითებული ვიბრაციის სრული მნიშვნელობა ასევე შესაძლოა გამოყენებულ იქნას ზემოქმედების პირველადი შეფასებისას.

შენიშვნა: ელექტრული ხელსაწყო ვიბრაციის ემისია გამოყენებისას შესაძლოა განსხვავდებოდეს მითითებული ოდენობისგან; მომხმარებელმა ხელსაწყოთი სარგებლობისას საჭიროა გამოიყენოს ხელთათმანები და ყურის დამცავი საშუალებები.

შეფუთვის ჩამონათვალი

ნაწილის დასახელება/ქანჩის გასაღები	რაოდენობა
ბურჯის საკრეჭი	1
3-კბილანი დანა ბუდით	1
დამცავი ეკრანის კომპლექტი	1
ქანჩი	1
გარეთა შვერილი	1
ქანჩის გასაღები	1
მრავალფუნქციური ქანჩის გასაღები	1
შუასაღები ბარძაყისთვის	1
მომხმარებლის ინსტრუქცია	1

KA

აღწერა

შეისწავლეთ თქვენი ბუჩქის საკრეჭი (ნახ. A)

1. საჭრელი ძუა
2. დამცავი ეკრანის კომპლექტი
3. ტარი
4. ტრიგერი
5. ჩამკეტი დილაკი
6. ფრთიანი ჭანჭიკი
7. კაუჭი
8. ფოსო
9. დამცავი ეკრანის ფილა
10. ველოსიპედის ტიპის სახელური
11. დამლუქავი ხრახნი
12. ტარის ჩამკეტი ხვრელი
13. სათიბის დანა
14. დამცავი ეკრანის დამატება
15. 3-კბილანიანი დანა
16. დანის ბუდე
17. გარეთა შვერილი
18. ქანჩი
19. მრავალფუნქციური ქანჩის გასაღები
20. ქანჩის გასაღები
- 21*. შუასაღები ზარმაყისთვის (იყიდება ცალკე)

▲ გაფრთხილება: არ გამოიყენოთ ხელსაწყო მჭიდროდ დამაგრებულ დამცავი ეკრანის გარეშე. დამცავი ეკრანი ყოველთვის უნდა იყოს დამაგრებული ხელსაწყოზე, რათა დაიცვას მომხმარებელი.

▲ გაფრთხილება: როდესაც მოწყობილობაზე შეერთებულია სათიბი თავაკი, დამცავ ეკრანს უნდა დაუმონტაჟდეს დამატება სათიბი ძუის საჭრელი დანით. ამ ინსტრუქციის უგულვებელყოფა გამოიწვევს სათიბი ძუის უზომოდ დაგრძელებას და მოტორის გადატვირთვას. არასოდეს გამოიყენოთ სათიბი თავაკი ამ დამცავი თავაკის დამატების გარეშე.

ანყოფა

▲ გაფრთხილება: თუ რომელიმე ნაწილი დაზიანებული ან დაკარგულია, არ ისარგებლოთ ბუჩქის საკრეჭით სანამ ყველა ნაწილი არ შეიცვლება. ბუჩქის საკრეჭით სარგებლობას დაზიანებული ან დანაკლისი ნაწილებით შესაძლოა მოჰყვეს სერიოზული პირადი ზიანი.

▲ გაფრთხილება: არ სცადოთ ბუჩქის საკრეჭის გადაკეთება ან ისეთი ნაწილების გამოყენება, რომლებიც არაა რეკომენდირებული ამ ხელსაწყოებისთვის. ნებისმიერი მსგავსი ცვლილება ან მოდიფიკაცია არის ხელსაწყოს არასათანადო გამოყენება და შესაძლოა წარმოქმნას სახიფათო მდგომარეობა, რომელმაც შეიძლება გამოიწვიოს სერიოზული პირადი ზიანი.

▲ გაფრთხილება: ყოველთვის გამოიყენეთ დამცავი ხელთათმანები როდესაც აყენებთ ან ხსნით დამცავ ეკრანს და უტარებთ სერვისს 3-კბილანიან დანას/ძუის საჭრელ დანას. უფრთხილდით ძუის საჭრელ დანას დამცავ ეკრანზე / 3-კბილანიან დანას, რათა არ დაიშავოთ ხელები რომელიმე დანის პირის მიერ.

▲ გაფრთხილება: უცაბედი ჩართვის გამოსარიცხად, რომელმაც შესაძლოა გამოიწვიოს სერიოზული პერსონალური ზიანი, ყოველთვის მოხსენით აკუმულატორი ხელსაწყოს, როდესაც ხდება მისი აწყობა, რეგულირება, წმენდა ან როდესაც არ ხდება ხელსაწყოს გამოყენება.

▲ გაფრთხილება: არ გამოიყენოთ ხელსაწყო მჭიდროდ დამაგრებულ დამცავი ეკრანისა და ველოსიპედის ტიპის სახელურის გარეშე. ამ ინსტრუქციის უგულვებელყოფამ შესაძლოა მოგიტანოთ სერიოზული პერსონალური ზიანი.

KA

ველოსიპედის ტიპის სახელურის დამაგრება და გასწორება

ბუჩქის საკრეკის შენახვის პროცედურა ნაჩვენებია ნახ. B. თავდაპირველად, დამაკავშირებელ სახსარზე მოუშვით ფრთიანი ჭანჭიკი და აწიეთ ველოსიპედის ტიპის სახელური 180°-ით ტარის გარშემო (ნახ. C), მოატრიალეთ 90°-ით საათის ისრის საწინააღმდეგო მიმართულებით რათა გაუსწორდეს თავაკს (ნახ. D). საბოლოოდ, დაატრიალეთ იგი წინ და უკან სანამ არ მიადგენთ კომფორტულ სამუშაო პოზიციას და დაუჭირეთ ჭანჭიკი.

შენიშვნა: ხელსაწყოს მუშაობა მხოლოდ ველოსიპედის ტიპის სახელურის და ტარის ურთიერთმართობულ მდგომარეობაში ყოფნისას არის დამშვებული.

დამცავი ეკრანის დამონტაჟება

მოუშვით და მოხსენით ორი ხრახნი დამცავ ეკრანს (ნახ. E), გაუსწორეთ დამცავ ეკრანზე არსებული ხვრელები ასაწყობ ხვრელებს და დაამაგრეთ ეკრანი ტარის ფუძეზე ორი ხრახნითა და შუასადებით (ნახ. F).

▲ გაფრთხილება: დარწმუნდით რომ დამცავი ეკრანი დამაგრებულია, როგორც ნაჩვენებია ნახ. F და G-ზე, ნებისმიერი სხვაგვარი დამაგრება არის სახიფათო!

▲ გაფრთხილება: როდესაც მოწყობილობაზე შეერთებულია სათიბი თავაკი, დამცავ ეკრანს უნდა დაუმონტაჟდეს დამატება. ამ ინსტრუქციის უგულვებელყოფას შეუძლია გამოიწვიოს სათიბი ძუის უზომოდ დაგრძელება და მოტორის გადატვირთვა.

სათიბი თავაკის შეცვლა 3-კბილანიანი დანით

სათიბი თავაკი ნაჩვენებია ნახ. G-ზე. დაშალეთ სათიბი თავაკი და დააყენეთ 3-კბილანიანი დანა ბუჩქის საკრეკზე.

1. დააჭირეთ კოჭის ფუძეზე არსებულ გამშვებ ღილაკებს და მოხსენით კოჭის დამჭერი ამოქაჩვით (ნახ. H1 და H2).

2. დაატრიალეთ ზედა ბუდის ყუთი რათა გაუსწოროთ შვერილზე არსებული ნასვრეტი ტარის ჩამკეტ ხვრელს გადაცემათა კოლოფში და ჩასვით სტაბილიზატორი ნახვრეტში (ნახ. H3).
3. დაატრიალეთ ქანჩის გასაღები საათის ისრის მიმართულებით რათა მოხსნათ ქანჩი და ზედა ბუდის ყუთი (ნახ. H4).
4. მოხსენით დამცავი ეკრანის დამატება სამი ხრახნისა და შუასადების მოხსნით (ნახ. H5).
5. დანა მოთავსებულია საკუთარ ბუდეში. ბუჩქის საკრეკზე დანის დამაგრებამდე ბუდე უნდა მოიხსნას მისი კაუჭიდან და დამჭერი მავთულისგან გამოთავისუფლებით (ნახ. I1).

ნახ.G და II ნაჩვენები ნაწილების აღწერა მოცემულია ქვევით:

G-1	შიდა შვერილი	G-6	სათიბი ძუა
G-2	შვერილის საფარი	G-7	კოჭის დამჭერი
G-3	ზედა ბუდის ყუთი	G-8	ქვედა ბუდის ყუთი
G-4	ქანჩი	I-1	დამჭერი მავთული
G-5	ზამზარა	I-2	კაუჭი

შენიშვნა: ფიზიკური ზიანისგან თავის დასაცავად 3-კბილანიანი დანის გამოყენებამდე აუცილებლად ჩაიცვით დამცავი ხელთათმანები.

6. ჩამაგრეთ შიდა შვერილი და შვერილის საფარი თავის ადგილას (ნახ. I2).
7. დამონტაჟეთ დანა მოტორის ლილვზე, დარწმუნდით რომ დანის ზედაპირი უსწორდება შიდა შვერილის გამოწვეულ ზედაპირს. დამონტაჟეთ გარეთა შვერილი და ქანჩი (ნახ. I3). ხელით წინასწარ დაუჭირეთ ქანჩი საათის ისრის საწინააღმდეგო მიმართულებით.

8. მოათავსეთ გადაცემათა კოლოფი მყარ საყრდენ ზედაპირზე. ერთი ხელით დაიჭირეთ ბუჩქის საკრეჭის ტარი და მეორეთი - მრავალფუნქციური ქანჩის გასადები, დაუჭირეთ ქანჩს ნახაზაზე გარეთა შვერილზე მითითებული ისრის მიმართულებით (ნახ. I4).

3-კბილანიანი დანის შეცვლა სათიბი თავაკით

3-კბილანიანი დანა ნაჩვენებია ნახ. J1-ზე. დაშალეთ 3-კბილანიანი დანა და დააყენეთ სათიბი თავაკი ბუჩქის საკრეჭზე.

- დაატრიალეთ დანა რათა გაუსწოროთ შვერილზე არსებული ნასვრეტი ტარის ჩამკეტ ხვრელს გადაცემათა კოლოფში და ჩასვით სტაბილიზატორი ნახვრეტში.
- მოათავსეთ გადაცემათა კოლოფი მყარ საყრდენ ზედაპირზე. ერთი ხელით დაიჭირეთ ბუჩქის საკრეჭის ტარი და მეორეთი - მრავალფუნქციური ქანჩის გასადები, მოუშვით ქანჩი საათის ისრის მიმართულებით დატრიალებით.
- მოხსენით ქანჩი, გარეთა შვერილი, შიდა შვერილის საფარი და შიდა შვერილი ბუჩქის საკრეჭს (ნახ. J2).

ნახ. J1, J3 და J7 ნაჩვენებია ნაწილების აღწერა მოცემულია ქვევით:

J-1	ლილვი	J-6	ქანჩი
J-2	შიდა შვერილი	J-7	შვერილზე არსებული ნასვრეტი
J-3	შვერილის საფარი	J-8	ზამბარა
J-4	3-კბილანიანი დანა	J-9	ჭდე
J-5	გარეთა შვერილი	J-10	ხვრელი

KA

შენიშვნა: პირადი ზიანის თავიდან ასაცილებლად გამოუყენებელი 3-კბილანიანი დანა ჩაამაგრეთ საკუთარ ბუდეში.

- ააწვეთ ბუჩქის საკრეჭის დამცავი ეკრანის დამატება სამი ხრანხისა და შუასადების დაჭრით.
- დაამაგრეთ ქვედა ბუდე გადაცემათა კოლოფზე ქანჩის მოჭრით და მის ადვილას ზამბარის მოთავსებით (ნახ. J3).
- დაეცვით და დაახვიეთ სათიბი მუა კოჭაზე როგორც ნაჩვენებია ნახ. J4. ძუის ბოლოები მოათავსეთ კოჭაზე არსებულ ორ საპირისპირო ჭდეში (ნახ. J5) და მოათავსეთ კოჭა მის დამჭერში ისე რომ, ჭდეები გაუსწორდეს კოჭის დამჭერზე არსებულ ნასვრეტებს (ნახ. J7). საბოლოოდ, გაუსწორეთ დამჭერზე არსებული ნასვრეტები კოჭის ფუძეზე არსებულ ლოკებს და თანაბრად დააწეით კოჭის დამჭერს დაბლა, დარწმუნდით რომ ის მჭიდროდ ჯდება ბუდეში (ნახ. J6).

შენიშვნა: მითითებულისგან განსხვავებული მიმართულებით ძუის დახვევის შემთხვევაში სათიბის თავაკი იმუშავებს არასწორად.

გამოყენება

▲ გაფრთხილება: შეეცადეთ მსგავსი პროდუქტის გამოყენების გამოცილებამ არ გამოიწვიოს თქვენი უფულისყურობა. დაიმხსოვრეთ რომ უფულისყურობამ წამის მეთედშიც კი შესაძლოა მოგიტანოთ სერიოზული ზიანი.

▲ გაფრთხილება: ყოველთვის მორგეთ გვერდითა ეკრანების მქონე უსაფრთხოების სათვალე და სმენის დამცავი საშუალება. ამ ინსტრუქციის უფულებელოდამ შესაძლოა გამოიწვიოს სხვადასხვა სხეულის თვალში მოხვედრა და სხვა შესაძლო სერიოზული ზიანი.

▲ გაფრთხილება: არ გამოიყენოთ სხვა ნებისმიერი ნაწილი, რომელიც არაა რეკომენდირებული ამ ხელსაწყოს მწარმოებლის მიერ. არარეკომენდირებული ნაწილის გამოყენებამ შესაძლოა მოგაყენოთ სერიოზული ზიანი.

ბუჩქის საკრეჭის ჭერის წესი

ზურგჩანთა-აკუმულატორის ბუჩქის საკრეჭთან დაკავშირებამდე მოირგეთ ზურგჩანთა-აკუმულატორი, შუასადები ბარძაყისთვის და სამაგრი ღვედები, როგორც აღწერილია BAX1500 და AHP1500 მომხმარებლის ინსტრუქციაში.

დაამონტაჟეთ ბუჩქის საკრეჭი ბარძაყის შუასადებთან ერთად სამაგრი კაუჭის ხვრელში ჩასმით (ნახ. K). ხელსაწყოს ტარზე 8 ასეთი ხვრელია განლაგებული, ამოირჩიეთ ოპტიმალური პოზიცია მაქსიმალურად კომფორტულად მუშაობისთვის.

დაიჭირეთ სათიბი ხელსაწყო ორივე ხელით თქვენი სხეულის მარჯვენა მხარეს. სათიბი თავაკი ან დანა უნდა იყოს მიწის ზედაპირის პარალელური სათანადო მანძილზე დაშორებით, მომხმარებლის გადახრის გარეშე.

ბუჩქის საკრეჭის მოხსნა შეიძლება მოხდეს ორი გზით. გაიხსენით მკერდის და წელის ქამრები (ნახ. L1) ან დააჭირეთ ხელი ბარძაყის შუასადების კაუჭს და მოხსენით იგი ხელსაწყოს ტარის ხვრელიდან.

▲ გაფრთხილება: როდესაც ხდება გაუთვალისწინებელი შემთხვევა, მკერდისა და წელის ქამრების გახსნა არის ბუჩქის საკრეჭის მოხსნის სწრაფი მეთოდი.

▲ გაფრთხილება: თქვენ არ უნდა გამოიყენოთ ერთობლივად ორივე, ერთმაგი და ორმაგი მხარზე სამაგრი ღვედი ზურგჩანთა-აკუმულატორზე.

აკუმულატორის დამონტაჟება (ნახ. L2)

გაუსწორეთ კვების ჩანგალის ▲ ბუჩქის საკრეჭის ▲ . შეაერთეთ კვების ჩანგალი ხელსაწყოში, სანამ მწვანე ფერის მაჩვენებელი მთლიანად არ ჩაჯდება ბუდეში.

მოსახსნელად

მოხსენით აკუმულატორის სადენი სამაგრი ღრუდან და გამოწიეთ კვების ჩანგალი ბუჩქის საკრეჭიდან.

ბუჩქის საკრეჭის ჩართვა/გამართვა ჩასართავად

დააჭირეთ და გადაიყვანეთ ჩამკეტი დილაკი "ON" პოზიციაში (ნახ. M). აჩიეთ მცირე ტრიგერი წვეთი და შემდეგ დააჭირეთ ჩამრთველ ტრიგერს, რათა აამუშაოთ ხელსაწყო. ტრიგერზე დაწოლის სიძლიერე განსაზღვრავს ბუჩქის საკრეჭის ბრუნვის სიჩქარეს.

ნახ. L და M ნაჩვენებია ნაწილების აღწერა მოცემულია ქვევით:

L-1	გულმკერდის ქამარი	M-1	ჩამკეტი დილაკი
L-2	წელის ქამარი	M-2	მცირე ტრიგერი
L-3	კაუჭი	M-3	ჩამრთველი ტრიგერი

გამოსართველად

გაუშვით ჩამრთველ ტრიგერს და გადაიყვანეთ ჩამკეტი დილაკი უკან პოზიციაში "OFF".

▲ გაფრთხილება: ყოველთვის მოხსენით აკუმულატორი ხელსაწყოს შესვენებისას ან სამუშაოს დამთავრებისთანავე.

ბუჩქის საკრეჭის გამოყენების წესი

▲ გაფრთხილება: ჩაიცვით შესაბამისად, რათა შეამციროთ დაზიანების რისკი ბუჩქის საკრეჭით სარგებლობისას. არ ჩაიცვათ განიერი, ფრიალა ტანსაცმელი და ძვირფასეულობა. მოირგეთ თვალის და თვალის/სმენის დამცავი საშუალებები. ჩაიცვით სამუშაო გრძელი შარვალი, დახურული ფეხსაცმელი და ხელთათმანები. დაუშვებელია გეცვათ მოკლე შორტი, სანდლები ან იაროთ ფეხშიშველად. ხელსაწყოს ანუშავებამდე მიმოიხედეთ გარშემო, რათა დარწმუნდეთ სამუშაო არეს უსაფრთხოებაში რომ ახლოს არ იმყოფებიან სხვა პირები, ცხოველები ან რაიმე დაუმავრებელი საგნები. დარწმუნდით რომ ისინი მინიმუმ 15 მეტრის დაშორებით იმყოფებიან. შემდეგ შეამოწმეთ თვალის დაცვის საშუალებები, სათანადო ტანსაცმლის და ფეხებისთვის მყარი საყრდენის არსებობა.

ყოველი გამოყენების წინ შეამოწმეთ დაზიანებული/გაცვეთილი ნაწილების არსებობა. შეამოწმეთ სათიბის თავაკი, 3-კუბილანიანი დანა, დამცავი ევრანი, მისი დამატება და ველოსიპედის ტიპის სახელური, შეცვალეთ ნებისმიერი ნაწილი, რომელიც გაზარდულია, გაღუნულია, აქვს შეცვლილი ფორმა ან დაზიანებულია სხვაგვარად. დამცავ ევრანის დამატების კიდესთან მდებარე მუის საჭრელი დანა შესაძლოა დაჩაღუნდეს დროთა განმავლობაში. რეკომენდირებულია მისი გაღუსვა პერიოდულად ქლიბის საშუალებით ან ახალი დანის დამონტაჟებამ.

ყოველი გამოყენების შემდეგ გაასუფთავეთ ბურჯის საკრეჭი.

ექსპლუატაცია სათიბი თავაკით

სათიბი ძუის სიგრძის ცვლილება

სათიბის თავაკი აძლევს მომხმარებელს საშუალებას გაზარდოს სათიბის ძუის სიგრძე მოტორის გაუჭრებლად. როდესაც ძუა იცვითება და წყდება, დამატებითი ძუის სიგრძის გამოშვება შესაძლებელია სათიბის თავაკის მიწაზე რბილი დარტყმით ხელსაწყოთი სარგებლობისას.

შენიშვნა: ძუის გამოშვება უფრო გართულებულია, თუ მისი სიგრძე კოჭაზე ძალიან დამოკლებულია.

▲ გაფრთხილება: არ მოხსნათ ან შეცვალეთ ძუის საჭრელი დანის კონსტრუქცია. საჭრელი ძუის დიდი სიგრძე გამოიწვევს მოტორის გადახურებას, რამაც შესაძლოა მოგაყენოთ სერიოზული ზიანი.

ძუის გამოცვლა

▲ გაფრთხილება: არასოდეს გამოიყენოთ მავთული, სხვა მეტალის ჩანართიანი ზონარი, თოკი და სხვ. ესენი შესაძლოა გაწყდეს და წარმოქმნას სახიფათო გამოტყორცნილი სხეულები.

დააწეეთ კოჭის დამჭერზე არსებულ გამშვებ ღილაკებს და მოხსენით კოჭის დამჭერი (ნახ. H1 და H2). მიყევით „3-კუბილანიანი დანის შეცვლა სათიბი თავაკით“ ინსტრუქციის მე--6-ე საფეხურს, რათა დაამონტაჟოთ ახალი სათიბი ძუა ბურჯის საკრეჭზე.

ექსპლუატაცია 3-კუბილანიანი დანით

▲ გაფრთხილება: ველოური მცენარეების და ბურჯნარის გასაკრეჭად ჩაჩიეთ მზრუნავი 3-კუბილანიანი დანა მცენარეულ საფარში, რათა მიიღოთ გაკაფვის ეფექტი. ბურჯის საკრეჭი გამოიყენეთ ელის მაგვარად (ატრიალეთ მარჯვნივ და მარცხნივ) მიწის ზედაპირის გასწვრივ. არ დაიჭიროთ ხელსაწყოთი საკრეჭი ნაწილი წელს ზევით.

▲ გაფრთხილება: მჭრელი ნაწილის სიმაღლესთან ერთად იზრდება პირადი ზიანის რისკიც გაკაფული ნაწილების გვერდზე გასროლის შედეგად.

▲ გაფრთხილება: ახლადამოყრილი ბურჯნარის ან სხვა ხის კონსისტენციის, 2 სმ-მდე დიამეტრის მქონე მცენარეების გაკაფვისას გამოიყენეთ საკრეჭი დანის მარცხენა მხარე, რათა თავიდან აირიდოთ დანაზე ბიძგის მიცემის სიტუაცია. არ შეეცადოთ მოჭრათ დიდი დიამეტრის ტოტები, რადგან დანა შესაძლოა გაიხლართოს და გაქაჩოს ხელსაწყო წინ. ამან შესაძლოა გამოიწვიოს დანის, საკრეჭის დაზიანება ან დაგაკარგვინოთ კონტროლი ხელსაწყოზე, რამაც შესაძლოა მოგიტანოთ პირადი ზიანი.

▲ გაფრთხილება: დანის არასწორმა გამოყენებამ შესაძლოა გაზარდოს ან დაამტვრიოს იგი. გამოსროლილმა ნაწილებმა შეიძლება სერიოზულად დააზიანოს მომხმარებელი ან განზე მდგომი ადამიანი. პირადი ზიანის მიღების რისკის შესამცირებლად აუცილებელია შემდეგი უსაფრთხოების ზომების მიღება:

მოერიდეთ ხელსაწყოთს მაგრ და მყარ ნივთებთან კონტაქტს, როგორცაა ქვები ან ლითონის საგნები.

არასოდეს გაკაფოთ ხე ან ბურჯი რომლის ტოტების დიამეტრი 2 სმ-ზე მეტია.

შეამოწმეთ დანა რეგულარული მცირე ინტერვალებით დაზიანების ნიშნებზე. არ გააგრძელოთ მუშაობა დაზიანებულ დანით.

რეგულარულად გალესეთ დანა (როდესაც იგი საგრძნობლად დაჩლუნდება) და დააბალანსირებთ იგი (სრულდება კვალიფიციური სერვისის ტექნიკოსის მიერ).

დანის ბიძგი

დაიცავით განსაკუთრებული სიფრთხილე როდესაც იყენებთ 3-კბილიან დანას ამ ხელსაწყოზე. დანის ბიძგი შესაძლოა წარმოიშვას, როდესაც დანა შეეხება საგანს, რომელსაც ვერ ჭრის. მსგავსმა შეხებამ შესაძლოა გამოიწვიოს დანის მცისიერი გაჩერება და შემდეგ მოულოდნელი „ბიძგი“ მოსაჭრელი საგნიდან. დანის ბიძგი შესაძლოა იყოს იმდენად ძლიერი რომ, მოახდინოს მომხმარებლის მიერ ხელსაწყოზე კონტროლის დაკარგვა. დანის ბიძგი შესაძლოა მოხდეს გაფრთხილების გარეშე თუ დანა დაბრკოლება, გაჩერდება ან გაიხლართება. ეს უფრო სავარაუდოა მოხდეს ისეთ არეში, სადაც რთულია მოჭრადი საგნების დანახვა. გაკავვის გამარტივებისა და უსაფრთხოებისთვის, მოსაჭრელ სარეველებს ბუჩქის საკრეჭით მიუახლოვდით მარჯვნიდან მარცხნივ მიმართულებით. მოულოდნელად უცხო საგნის ან მყარი მერქანის აღმოჩენისას ამგვარმა პრაქტიკამ შესაძლოა შეამციროს დანის ბიძგის რეაქცია.

ექსპლუატაცია

▲ გაფრთხილება: ხელსაწყოს შემოწმებამდე, გაწმენდამდე და სერვისამდე, გააჩერეთ მოტორი, დაელოდეთ ყველა მოძრავი ნაწილის გაჩერებას და მოხსენით აკუმულატორი. ჩამოთვლილი ინსტრუქციების უგულებელყოფამ შესაძლოა გამოიწვიოს სერიოზული ფიზიკური ან მატერიალური ზიანი.

▲ გაფრთხილება: ტექნიკური სერვისისას გამოიყენეთ მხოლოდ იდენტური სათადარიგო ნაწილები. სხვა ნებისმიერი ნაწილის გამოყენებამ შესაძლოა შექმნას საფრთხე ან გამოიწვიოს ხელსაწყო დაზიანება. ხელსაწყო უსაფრთხოდ და გამართულად მუშაობისთვის საჭიროა მისი ყველა შეკეთება და ნაწილის შეცვლა შესრულდეს კვალიფიციური სერვისის ტექნიკოსის მიერ.

ზოგადი მოვლის წესი

მოერიდეთ გამხსნელების გამოყენებას ხელსაწყოს პლასტმასის ნაწილების გაწმენდისას. უმეტესობა პლასტმასები ადვილად ზიანდება მათზე გამხსნელების გამოყენების შედეგად. გამოიყენეთ სუფთა ტილოები ტალახის, მტვრის, ზეთის, ცხიმის და სხვ. მოსაცილებლად.

ხელსაწყოს განწმენის წესი

- 3-კბილიანი დანის / სათიბი თავაკის ყოველი გამოყენების შემდეგ მოაცილეთ მას ნარჩენი, დანას ან დამცავ ეკრანში გაჭედოლი მიწა ან ბალახი რბილი ფუჯვით.

შენიშვნა: როდესაც სათიბი ძუის საჭრელი დანა ჩლუნდება, საჭიროების და მიხედვით გთხოვთ გააღუსინოთ იგი კვალიფიციურულ სერვისის ტექნიკოსს ან შეცვალოთ ახლით.

- ბუჩქის საჭრელის ყოველი გამოყენების შემდეგ გაწმინდეთ მჭრელი თავაკი ნოტიო ქსოვილით და რბილი სარეცხი საშუალებით
- არ გამოიყენოთ ძლიერი გამწმენდი საშუალებები პლასტმასის ბუდეზე ან სახელურზე. ისინი შესაძლოა დაზიანდეს ისეთი არომატიზატორებით, როგორცაა ნაძვის ან ლიმნის ზეთი, ან ნავთის ტიპის გამხსნელი საშუალებებით. სინესტემ ასევე შეიძლება შექმნას ელექტრული შოკის საფრთხე. რბილი, მშრალი ქსოვილით მოწმინდეთ ხელსაწყო ნებისმიერი ნესტი,

KA

- გამოიყენეთ მცირე ფუნჯი ან პატარა მტვერსასრუტის ჰაერის ჰავალი რათა გაწმინდოთ ხელსაწყო საპკეროები ბუდის უკანა მხარე.

გადაცემათა კოლოფის შეგზევის წესი

ხელსაწყო ოპტიმალური მუშაობისთვის და ხანგრძლივი მოხმარებისთვის შეზეთეთ გადაცემათა კოლოფი სპეციალური საპოხით (4-5 გ ყოველ ჯერზე) ყოველი 50 საათიანი ექსპლუატაციის პერიოდის შემდეგ.

სპეციალური საპოხი უნდა

აკმაყოფილებდეს შემდეგ მოთხოვნებს:

1. მიეკუთვნებოდეს DIN51818 ტიპს: კონუსის შკალაზე NLGI-1 სირბილის.
2. სინთეტიკური ეთერის ცხიმო.
3. შესანიშნავი საპოხი დაბალტემპერატურული ჩართვისთვის, მაღალი წნევის პირობებისთვის, მექანიკური ცვეთისა და გახეხის საწინააღმდეგო და ოქსიდაციის სტაბილიზაციის თვისებებით.
4. ტემპერატურის მუშა რეჟიმი უნდა მოიცავდეს $-40 \sim 180^{\circ}\text{C}$ ინტერვალს.

მოხსენით აკუმულატორის კვების ჩანგალი და დამლუქავი ხრახნი. შეზეთეთ გადაცემათა კოლოფი სპეციალურად განკუთვნილი ხვრელის საშუალებით.

▲ გაფრთხილება: არ შეზეთოთ ხელსაწყო როდესაც ბუჩქის საკრეჭი შეერთებულია აკუმულატორთან ან იგი მუშა რეჟიმშია.

ხელსაწყო შენახვის წესი

მოხსენით აკუმულატორი ხელსაწყო.

ჩაიცვით დამცავი ხელთათმანები და გულდასმით გაწმინდეთ ხელსაწყო.

დაამაგრეთ 3-კბილიანი დანაზე მისი ბუდე დანის უსაფრთხოდ შენახვის მიზნით (ნახ. N).

შეინახეთ ხელსაწყო მშრალ, კარგად განიავეზად ადგილას ჩაკეტილ და მაღალ სათავსოში, ზავზევისთვის მიუწვდომელ ადგილას. არ შეინახოთ ხელსაწყო სასუქის, ბენზინის და სხვა ქიმიური ნივთიერებების სიახლოვეს.

შენიშვნა: არ ამუშაოთ თქვენი ბუჩქის საკრეჭი დაჩლუნგებული ან დაზიანებული საჭრელი დანებით. ამან შესაძლოა გამოიწვიოს ხელსაწყო გადატვირთვა და მოგცეთ არასასურველი რეზულტატი.

გარემოს დაცვა



ელექტრული ხელსაწყოების უტილიზაცია არ უნდა მოხდეს არასორტირებულ მუნიციპალურ ნარჩენებთან ერთად, გამოიყენეთ სპეციალური ჩაბარების პუნქტები.

ეროკავშირის 2012/19/EU რეგულაციის მიხედვით, ელექტრული და ელექტრონული ხელსაწყოები, რომლებიც აღარ გამოიყენება, ასევე 2006/66/EC რეგულაციის მიხედვით, დევექტური ან გამოყენებული აკუმულატორები/ბატარეები, უნდა შეგროვდეს ცალკეულად.

ელექტრული მოწყობილობების ნაგავსაყრელებზე მოთავსებისას, სახიფათო ნარჩენები შესაძლოა გაიჟონოს გრუნტის წყლებში და მოხვდეს საკვებ ჯაჭვში, რამაც შესაძლოა დააზიანოს თქვენი ჯანმრთელობა და კეთილდღეობა.

გაუმართაობის

დიაგნოსტიკა	პრობლემის გადაჭრის გზა	გადაჭრის გზა
ხელსაწყო არ ჩაირთო.	<ul style="list-style-type: none"> აკუმულატორი არ არის შეერთებული საკრეჭზე ან აკუმულატორსა და ხელსაწყოს შორის არ არის ელექტრული კონტაქტი. აკუმულატორი დაცლილია. ჩამკეტი დილაკი არ არის გადაყვანილი "ON" პოზიციაში ტრიგერებზე ხელის დაჭერამდე. 	<ul style="list-style-type: none"> ხელახლა ჩასვით აკუმულატორის ჩანგალი ბუჩქის საკრეჭში. დატენეთ აკუმულატორი მწარმოებლის მიერ მითითებული დამტენი მონყობილობით. ხელსაწყო გამოყენებამდე დარწმუნდით რომ ჩამკეტი დილაკი ჩართულ მდგომარეობაშია.
გაჩერდა მუშაობის პროცესში.	<ul style="list-style-type: none"> აკუმულატორი ან საკრეჭი ზედმეტად გაცხელებულია. ბუჩქის საკრეჭი გადატვირთულია. აკუმულატორი მოხსნილია ხელსაწყოდან. აკუმულატორი დაცლილია. 	<ul style="list-style-type: none"> აცალეთ აკუმულატორს ან ბუჩქის საკრეჭს გავრილება, სანამ ტემპერატურა არ მიაღწევს ნორმალურ ნიშნულს. ხელსაწყო განაახლებს მუშაობას როდესაც დატვირთვა მოიხსნება. განუწყვეტლივი მუშაობისას შეამცირეთ ხელსაწომე დატვირთვა. ხელახლა ჩასვით აკუმულატორი. დატენეთ აკუმულატორი მწარმოებლის მიერ მითითებული დამტენი მონყობილობით.

დიაგნოსტიკა	პრობლემის გადაჭრის გზა	გადაჭრის გზა
გადაჭარბებული ვიბრაცია ან ხმაური.	<ul style="list-style-type: none"> ■ გადაცემათა კოლოფი მშრალია. ■ სათიბი ძუა დასაბალანსირებელია. ■ 3-კბილანიანი დანა გაღუნული ან დაზიანებულია. 	<ul style="list-style-type: none"> ■ მოხსენით დამლუქავი ხრახნი და დაუმატეთ საპოხი ზეთი. ■ რბილად დაარტყით სათიბის თავაკის მიწაზე ხელსაწყოს გამოყენებისას. ■ შეცვალეთ ახალი დანით.
არ ხდება სათიბი ძუის გამოშვება.	<ul style="list-style-type: none"> ■ სათიბ თავაკში არსებული ძუა გამოიღია. ■ სათიბი ძუა არ არის სწორად დამონტაჟებული. 	<ul style="list-style-type: none"> ■ დაამონტაჟეთ ახალი სათიბი ძუა ბუჩქის საკრეჭ ხელსაწყოში. ■ მოხსენით სათიბი ძუა და ხელახლა დაამონტაჟეთ იგი.

გარანტია

EGO-ს გარანტიის მომსახურების წესი

გთხოვთ ეწვიოთ ვებ-გვერდს egopowerplus.com, რათა მიიღოთ EGO-ს საგარანტიო მომსახურების სრული დადგენილებები და პირობები.

PROČITAJTE SVA UPUTSTVA!



PROČITAJTE PRIRUČNIK ZA RUKOVAOCA

⚠ UPOZORENJE: Da bi se osigurala sigurnost i pouzdanost, sve popravke i zamene treba da radi kvalifikovani servisni tehničar.

SIGURNOSNI SIMBOLI

Svrha sigurnosnih simbola je da vam skrenu pažnju na moguće opasnosti. Sigurnosni simboli i objašnjenja uz njih zaslužuju vašu pognu pažnju i shvatanje. Simboli upozorenja, sami po sebi, ne eliminišu nikakve opasnosti. Uputstva i upozorenja koja oni daju nisu zamena za odgovarajuće mere sprečavanja nezgoda.

⚠ UPOZORENJE: Obavezno pročitajte i shvatite sva sigurnosna uputstva u ovom Priručniku za rukovaoca, obuhvatajući i sve simbole sigurnosnih upozorenja poput „**OPASNOST**“, „**UPOZORENJE**“ i „**OPREZ**“ pre korišćenja ovog alata. Nepridržavanje svih dolenađenih uputstava može da dovede do strujnog udara, požara i/ili ozbiljne telesne povrede.



ZNAČENJE SIMBOLA

SIMBOL SIGURNOSNOG UPOZORENJA: Ukazuje na **OPASNOST**, **UPOZORENJE** ili **OPREZ**. Može se koristiti zajedno sa drugim simbolima ili piktogramima.

SIGURNOSNA UPUTSTVA

Ova stranica prikazuje i opisuje sigurnosne simbole koji mogu da se pojave na ovom proizvodu. Pročitajte, shvatite i sledite sva uputstva na mašini pre no što pokušate da je sklopite i da rukujete njom.

	Sigurnosno upozorenje	Označava potencijalnu opasnost od telesne povrede.
	Pročitajte Priručnik za rukovaoca	Da bi smanjio rizik od povreda, korisnik pre korišćenja ovog proizvoda mora pročitati i shvatiti priručnik za rukovaoca.
	Nosite zaštitu za oči	Uvek nosite sigurnosne naočare sa bočnim štiznicima ili po potrebi masku za celo lice kad rukujete ovim proizvodom.
	Nosite zaštitu za uši	Uvek nosite zvučne barijere (čepove za uši ili zaštitne slušalice) da biste zaštitili sluh.
	Nosite zaštitu za glavu	Nosite odobreni sigurnosni šlem da biste zaštitili glavu.
	Nosite zaštitne rukavice	Zaštitite ruke rukavicama kada rukujete sečivom ili štitnikom sečiva. Radne rukavice koje se ne klizu poboljšavaju hvat i štite šake.
	Nosite sigurnosnu obuću	Nosite sigurnosnu obuću koja se ne klize kada koristite ovaj uređaj.
	Čuvajte se odbijanja noža	Upozorite rukovaoca na opasnosti od odbijanja noža.
	Držite prolaznike podalje zbog odbijenih predmeta	Izbačeni predmeti se mogu odbiti i izazvati telesnu povredu ili oštetiti imovinu. Osigurajte da drugi ljudi i kućni ljubimci budu udaljeni od trimera kada je u upotrebi.
	Držite prolaznike podalje	Osigurajte da drugi ljudi i kućni ljubimci budu udaljeni najmanje 15 m od trimera kada je u upotrebi.
	Bez okruglog noža	Ne instalirajte okrugle noževe za sečenje.

	Ne izlažite kiši	Ne koristite po kiši niti ostavljajte napolju dok pada kiša.
	CE	Ovaj proizvod je u skladu sa primenljivim EC direktivama.
	WEEE	Otpadne električne proizvode ne bi trebalo odlagati zajedno sa otpadom iz domaćinstva. Odnosite ih u ovlašćeni pogon za reciklažu.
	Buka	Garantovan nivo jačine zvuka. Emisija buke u okruženju prema Direktivi Evropske zajednice.
V	Volt	Voltaža
	Jednosmerna struja	Tip ili karakteristika struje
n_0	Brzina bez opterećenja	Rotaciona brzina, bez opterećenja
min ⁻¹	U minutu	Obtraji u minutu

OPŠTA SIGURNOSNA UPOZORENJA ZA ELEKTRIČNI ALAT

⚠ UPOZORENJE: Pročitajte sva sigurnosna upozorenja, uputstva, ilustracije i specifikacije priložene uz ovaj električni alat. Nepridržavanje svih dolenađenih uputstava može da dovede do strujnog udara, požara i/ili ozbiljne povrede.

Sačuvajte sva upozorenja i uputstva za buduću upotrebu.

Pojam „električni alat“ u upozorenjima označava električni alat (sa žicom) koji se uključuje u utičnicu ili električni alat (bežični) na baterije.

BEZBEDNOST NA RADNOM PODRUČJU

- Održavajte radno područje čistim i dobro osvetljenim. Na pretrpanim ili mračnim područjima su veće šanse da dođe do nezgoda.

- Ne koristite električne alate u eksplozivnim atmosferama, kao na primer u prisustvu zapaljivih tečnosti, gasova ili prašine. Električni alat stvara varnice koje mogu zapaliti prašinu ili isparenja.
- Držite decu i prolaznike podalje dok koristite električni alat. Ako vam neko odvрати pažnju, možete izgubiti kontrolu.

LIČNA BEZBEDNOST

- **Ostanite u pripravnosti, pazite šta radite i koristite zdrav razum kada koristite električni alat. Ne koristite električni alat kada ste umorni ili pod uticajem droga, alkohola ili lekova.** Trenutak nepažnje kada koristite električni alat je dovoljan da izazove ozbiljne telesne povrede.
- **Koristite ličnu zaštitnu opremu. Uvek nosite zaštitu za oči.** Zaštitna oprema poput maske za prašinu, radnih cipela koje se ne klizu, šlema ili zaštite sluha će, kada se koristi za odgovarajuće uslove, smanjiti telesne povrede.
- **Sprečite slučajno pokretanje. Osigurajte da prekidač bude u isključenom položaju pre povezivanja na izvor napajanja i/ili bateriju, podizanja ili nošenja alata.** Nošenje električnih alata sa prstom na prekidaču ili uključivanje u utičnicu električnih alata čiji prekidač je u uključenom položaju priziva nezgode.
- **Uklonite sve ključeve za podešavanje pre uključivanja električnog alata.** Ključ koji ostane pričvršćen za rotacioni deo električnog alata može da izazove telesnu povredu.
- **Ne presežite. U svakom trenutku održavajte pravilan položaj nogu i ravnotežu.** To omogućava bolju kontrolu električnog alata u neočekivanim situacijama.
- **Prikladno se obucite. Ne nosite labavu odeću niti nakit. Držite kosu, odeću i rukavice dalje od pokretnih delova.** Labava odeća, nakit ili duga kosa mogu da se zakače pokretnim delovima.
- **Ako su priloženi uređaji za povezivanje delova za izbacivanje i prikupljanje prašine, osigurajte da oni budu povezani i da se pravilno koriste.** Upotreba uređaja za prašinu može da smanji opasnosti koje izaziva prašina.
- **Ne dozvolite da zbog poznavanja koje ste stekli kroz čestu upotrebu alata postanete samozadovoljni i ignorirate principe bezbednosti alata.** Nemarni postupak može da izazove ozbiljnu povredu u deliću sekunde.

UPOTREBA I ODRŽAVANJE ELEKTRIČNOG ALATA

- **Ne silite električni alat. Koristite odgovarajući električni alat za ono što radite.** Odgovarajući električni alat uradiće posao bolje i bezbednije onom brzinom za koju je dizajniran.
- **Ne koristite električni alat ako ga prekidač ne uključuje i isključuje.** Svaki električni alat koji se ne može kontrolisati prekidačem je opasan i mora se popraviti.
- **Skladištite isključene električne alate van domašaja dece i ne dozvolite osobama koje nisu upoznate sa ovim električnim alatom ili ovim uputstvom da rukuju električnim alatom.** Električni alat je opasan u rukama nekvalifikovanih korisnika.
- **Održavajte električni alat i dodatke. Proverite pravilno poravnanje ili spojeve pokretnih delova, lomljenje delova i sva druga stanja koja mogu da utiču na rad električnog alata. Ako je oštećen, odnesite električni alat na popravku pre upotrebe.** Mnoge nezgode su izazvane loše održanim električnim alatom.
- **Održavajte alate koji seku oštrim i čistim.** Pravilno održavani alati za sečenje sa oštrim ivicama za sečenje je ređe zapetljavaju i lakše se kontrolišu.
- **Koristite električni alat, dodatke, delove itd. u skladu sa ovim uputstvom, uzimajući u obzir radne uslove i rad koji treba obaviti.** Korišćenje električnog alata za rad drugačiji od predviđenog moglo bi da dovede do opasne situacije.
- **Održavajte drške i površine koje hvatate suvim, čistim i bez ulja i masnoće.** Klizave drške i površine koje hvatate ne omogućavaju bezbedno rukovanje i kontrolu alata u neočekivanim situacijama.
- **Držite kablove podalje od radnog područja alata.** Tokom rada, kablovi mogu biti skriveni od pogleda i alat ih može nehotično oštetiti.

UPOTREBA I ODRŽAVANJE ALATA NA BATERIJE

- **Puniti samo punjačem koji navodi proizvođač.** Punjač koji je prikladan za jedan tip baterije može da stvori opasnost od požara kad se koristi sa drugom baterijom.
- **Koristite električni alat samo sa konkretno imenovanim baterijama.** Upotreba bilo kakvih drugih baterija može da stvori rizik od povrede i požara.
- **Kad se baterija ne koristi, držite je dalje od drugih metalnih predmeta, poput spajalica, novčića, ključeva, eksera, vijaka ili drugih malih metalnih predmeta koji mogu da naprave spoj jednog terminala sa drugim.** Kratak spoj terminala baterije može da izazove opekotine ili požar.

- **U ekstremnim uslovima može doći do curenja tečnosti iz baterije; izbegavajte kontakt sa njom. Ako dođe do nehotičnog kontakta, isperite vodom. Ako tečnost dođe u kontakt sa očima, takođe potražite i medicinsku pomoć.** Tečnost iz baterije može da izazove iritaciju ili opekotine.
- **Ne koristite bateriju ili alat koji su oštećeni ili modifikovani.** Oštećene ili modifikovane baterije mogu da ispolje nepredvidivo ponašanje, dovodeći do požara, eksplozije ili rizika od povrede.
- **Ne izlažite bateriju ili alat vatri ili previsokoj temperaturi.** Izlaganje vatri ili temperaturi iznad 100 °C može izazvati eksploziju.
- **Pratite sva uputstva za punjenje i ne puniti bateriju ili alat izvan temperaturnog opsega navedenog u uputstvima.** Punjenje na nepravilan način ili na temperaturama izvan navedenog opsega može da ošteti bateriju i poveća rizik od požara.

SERVIS

- **Odnosite električni alat na servisiranje kod kvalifikovanog servisera koji će koristiti samo identične rezervne delove.** To će osigurati da bezbednost električnog alata bude održana.
- **Nikad ne servisirajte oštećene baterije.** Servisiranje baterija treba da radi samo proizvođač ili ovlašćeni servis.

⚠ UPOZORENJE: Pročitajte sva sigurnosna upozorenja, uputstva, ilustracije i specifikacije priložene uz ovaj električni alat. Nepridržavanje svih dolenavedenih uputstava može da dovede do strujnog udara, požara i/ili ozbiljne povrede. Sačuvajte sva upozorenja i uputstva za buduću upotrebu. Sačuvajte sva upozorenja i uputstva za buduću upotrebu.

BUKA

- Pažljivo pročitajte uputstvo. Upoznajte se sa kontrolama i pravilnom upotrebom mašine.
- Nikad ne dozvolite ljudima koji nisu upoznati sa ovim uputstvima ili deci da koriste mašinu. Lokalni propisi mogu da ograniče uzrast rukovaoca.
- Imajte na umu da je rukovalac ili korisnik odgovoran za nezgode ili opasnosti po druge ljude ili njihovu imovinu.

PRIPREMA

- Nikad ne rukujte mašinom dok su ljudi, naročito deca, ili kućni ljubimci u blizini.

- Nosite zaštitne naočare i čvrste cipele sve vreme dok rukujete ovom mašinom.
- Udaljenost između mašine i prolaznika mora biti najmanje 15 m.
- Nikad ne rukujte mašinom ako je rukovalac umoran, bolestan ili pod uticajem alkohola, droga ili lekova.

RUKOVANJE

- Koristite mašinu samo po dnevnom svetlu ili dobrom veštačkom svetlu.
- Nikad ne koristite mašinu sa oštećenim štitnicima ili branicima odnosno bez štitnika ili branika na svom mestu.
- Uključite motor tek kada su šake i stopala udaljena od noža za sečenje.
- Uvek odvojite mašinu od izvora napajanja (tj. izvadite bateriju).
 - svaki put kad ostavljate mašinu bez nadzora;
 - pre čišćenja čepa;
 - pre proveravanja, čišćenja ili rada na mašini;
 - posle nailaženja na strani predmet;
 - svaki put kada mašina počne abnormalno da vibrira.
- Vodite računa da ne povredite stopala i šake nožem za sečenje.
- Uvek osigurajte da ventilacioni otvori budu očišćeni od prljavštine.

ODRŽAVANJE I SKLADIŠTENJE

- Odvojite mašinu od izvora napajanja (tj. izvadite bateriju) pre vršenja održavanja ili čišćenja.
- Koristite samo proizvođačeve preporučene rezervne delove i dodatke.
- Redovno pregledajte i održavajte mašinu. Popravljajte mašinu samo kod ovlašćenih servisera.
- Kada je ne koristite, čuvajte mašinu van domašaja dece.

OSTALA SIGURNOSNA UPOZORENJA

- **Izbegavajte opasna okruženja** – Ne koristite uređaje na vlažnim ili mokrim nagibima.
- **Držite štitnike na svom mestu i u radnom stanju.**
- **Držite šake i stopala dalje od mesta sečenja.**
- **Da biste smanjili rizik od povreda, nikada nemojte raditi na lestvama ili na bilo kojoj nestabilnoj površini. Nikada nemojte držati jedinicu za sečenje iznad visine struka.**

- **Proveravajte jedinicu za sečenje redovno u kratkim intervalima za vreme korišćenja, ili odmah ako ima primetnih promena u ponašanju sečenja.**
- **Za najbolje rezultate, bateriju treba puniti na mestu gde je temperatura veća od 5 °C i manja od 40 °C.** Ne skladištite je na otvorenom prostoru ili u vozilima.
- **Ako vam neko priđe, zaustavite motor i jedinicu za sečenje.**
- **Upozorite korisnika na opasnosti od odbijanja noža (samo kad se koristi sa 3-zubim nožem).**
 - Do odbijanja noža može doći kada nož koji se okreće dođe u dodir sa predmetom koji ne preseče istog trenutka.
 - Odbijanje noža može biti dovoljno silovito da izazove da jedinica i/ili korisnik budu odgurnuti u bilo kojem smeru, i moguć je gubitak kontrole nad jedinicom.
 - Do odbijanja noža može doći bez upozorenja ako se nož zakači, zaguši ili zaplete.
 - Veće šanse za odbijanje noža postoje na mestima gde je teško videti materijal koji se kosi.
- **Nemojte pričvrstiti nož na jedinicu bez pravilne instalacije svih potrebnih delova. Nekorišćenje odgovarajućih delova može izazvati da nož odleti i ozbiljno povredi operatera i/ili prolaznike. Odbacite noževe koji su savijeni, iskrivljeni, naprsli, polomljeni ili oštećeni na bilo koji način. Koristite oštar nož. Tup nož ima veće šanse da se zakači i odbije (samo kad se koristi sa 3-zubim nožem).**
- **Kretanje noža/strune može da izazove povredu dok nastavlja da se vrti nakon zaustavljanja motora ili puštanja okidača. Održavajte pravilnu kontrolu dok se nož/struna ne zaustavi potpuno.**
- Koristite samo sa EGO baterijama i punjačima navedenim ispod:

BATERIJA	PUNJAČ
BAX1500	CHX5500E

- **Alati na baterije ne moraju da budu uključeni u utičnicu; oni su stoga uvek u radnom stanju. Budite svesni mogućih opasnosti čak i kada se alat ne koristi.** Budite pažljivi kada održavate ili servisirate.
- **Ne perite crevom; izbegavajte ulazjenje vode u motor i električne veze.**
- **Ako dođe do situacija koje nisu obrađene u ovom priručniku, primenjujte oprez i zdravo rasuđivanje. Obratite se EGO korisničkoj službi za pomoć.**

SAČUVAJTE OVO UPUTSTVO!

SPECIFIKACIJE

Jedinica za sečenje	Glava trimera	3-zubi metalni nož	
Voltaža	56V	56V	
Brzina bez opterećenja	4000-5800/min	4000-5800/min	
Preporučena radna temperatura:	0°C-40°C		
Preporučena temperatura skladištenja:	-20°C-70°C		
Tip strune za sečenje	2,4mm	/	
Nož za sečenje	/	ABB1203	
Širina sečenja	38cm	30cm	
Težina	6,8kg	6,46kg	
Izmereni nivo jačine zvuka L_{WA}	94,2dB(A) K=1,8dB(A)	96,3dB(A) K=2,1dB(A)	
Nivo zvučnog pritiska kod uha rukovaoca L_{PA}	81,9dB(A) K=2,5dB(A)	83,4dB(A) K=4,1dB(A)	
Garantovan nivo jačine zvuka L_{WA} (prema 2000/14/EC)	96dB(A)	98dB(A)	
Vibracije a_n	Leva drška	1,9m/s ² K=1,5m/s ²	1,9m/s ² K=1,5m/s ²
	Desna drška	1,5m/s ² K=1,5m/s ²	1,3m/s ² K=1,5m/s ²

- Deklarisana ukupna vrednost vibracije je izmerena u skladu sa standardnim metodom testiranja i može se koristiti za upoređivanje jednog alata sa drugim;
- Deklarisana ukupna vrednost vibracije može se koristiti i u preliminarnoj proceni izlaganja.

NAPOMENA: Emisija vibracija tokom stvarne upotrebe električnog alata može da se razlikuje od deklarisanе vrednosti u kojoj se alat koristi. Da bi se rukovalac zaštitio, korisnik bi trebalo da nosi rukavice i štitnike za uši u stvarnim uslovima korišćenja.

POPIS PAKOVANJA

NAZIV DELA	KOLIČINA
Trimer	1
3-zubi nož sa navlakom	1
Sklop štitnika	1
Navrtanj	1
Spoljašnja prirubnica	1
Inbus ključ	1
Višenamenski ključ	1
Jastučić za kuk	1
Priručnik za rukovaoca	1

OPIS

UPOZNAJTE SVOJ TRIMER (SI. A)

1. Struna trimera
2. Sklop štitnika
3. Vratilo
4. Okidač
5. Dugme za zaključavanje
6. Leptir vijak
7. Kukica
8. Utičnica
9. Ploča štitnika
10. Korman
11. Zaptivni vijak
12. Rupa za zaključavanje vratila
13. Nož za sečenje strunom
14. Dodatak štitnika
15. 3-zubi nož
16. Navlaka za nož
17. Spoljašnja prirubnica
18. Navrtanj
19. Višenamenski ključ
20. Inbus ključ
- 21*. Jastučić za kuk (prodaje se zasebno)

⚠ UPOZORENJE: Nikada ne koristite alat bez štitnika čvrsto na mestu. Štitnik mora uvek biti na alatu da bi zaštitio korisnika.

⚠ UPOZORENJE: Kada se na alatu koristi glava trimera, dodatak štitnika sa nožem za sečenje strunom treba da bude postavljen na štitičnik. Nepridržavanje toga dovodi do predugačke strune za sečenje i preopterećenja motora. Nikada nemojte koristiti glavu trimera bez dodatka štitičnika.

SKLAPANJE

⚠ UPOZORENJE: Ako su neki delovi oštećeni ili nedostaju, nemojte koristiti trimmer dok delovi nisu zamenjeni. Korišćenje trimera sa oštećenim ili nedostajućim delovima može dovesti do ozbiljnih telesnih povreda.

⚠ UPOZORENJE: Ne pokušavajte da modifikujete trimmer ili da pravite dodatke koji nisu preporučeni za korišćenje sa ovim proizvodom. Svaka takva promena ili modifikacija je zloupotreba i može dovesti do opasnih uslova koji mogu dovesti do ozbiljnih telesnih povreda.

⚠ UPOZORENJE: Uvek nosite radne rukavice kada instalirate ili uklanjate štitičnik i vršite održavanje na 3-zubom nožu/nožu za sečenje strunom.

Pazite na nož sa strunom za sečenje na dodatku štitičnika/3-zubi nož da biste zaštitili ruke od povreda sečivima.

⚠ UPOZORENJE: Da biste sprečili nehotično pokretanje koje bi moglo izazvati ozbiljne telesne povrede, uvek uklonite bateriju iz alata kada sklapate delove, podešavate, čistite ili kad ga ne koristite.

⚠ UPOZORENJE: Nikada ne koristite alat bez štitičnika i kormanu čvrsto na mestu. Nepridržavanje toga može izazvati ozbiljne telesne povrede.

MONTIRANJE I PODEŠAVANJE KORMANA

Trimer se skladišti kao što je prikazano na Sl. B. Prvo, otpustite leptir vijak na spojnom zglobu a zatim podignite korman 180° oko vratila (Sl. C), okrenite ga 90° suprotno od smer kazaljke na satu da biste ga usmerili ka glavi (Sl. D). Na kraju, pomerajte ga napred i nazad da biste dostigli udoban radni položaj i zategnite vijak.

NAPOMENA: Korišćenje mašine je dozvoljeno samo sa kormanom pod pravim uglom u odnosu na vratilo.

MONTIRANJE ŠTITIČNIKA

Olabavite i uklonite dva vijka sa štitičnika (Sl. E), poravnajte montažne rupe štitičnika sa rupama na sklopu pa zatim zaključajte štitičnik na bazu vratila pomoću dva vijka, zajedno sa dve elastične podloške (Sl. F).

⚠ UPOZORENJE: Proverite da li je štitičnik fiksiran prema Sl. F i G, svako obrnuto fiksiranje će izazvati veliku opasnost!

⚠ UPOZORENJE: Kada se na trimeru koristi glava trimera, dodatak štitičnika mora biti montiran na štitičnik. Nepridržavanje toga moglo bi da dovede do predugačke strune za sečenje i preopterećenja motora.

ZAMENA GLAVE TRIMERA 3-ZUBIM NOŽEM

Upoznajte glavu trimera koja je prikazana na Sl. G. Zatim rasklopite glavu trimera i montirajte 3-zubi nož na trimmer.

1. Pritisnite jezičke za otključavanje na držaču kalema i skinite držač kalema tako što ćete ga ravno izvući napolje (Sl. H1 i H2).
2. Okrenite gornji sklop kućišta da biste poravnali prorez na priрубnici sa rupom za zaključavanje vratila na menjaču brzina pa umerite stabilizator u rupu (Sl. H3).
3. Okrenite cevasti ključ u smer kazaljke na satu da biste skinuli navrtanj i gornji sklop kućišta (Sl. H4).
4. Skinite dodatak štitičnika tako što ćete olabaviti tri vijka sa podloškom (Sl. H5).
5. Nož se isporučuje sa navlakom. Pre montiranja noža na trimmer, navlaku bi trebalo ukloniti tako što ćete otkopčati žičanu sponu sa kukice na navlaci (Sl. I1).

Opis delova sa Sl. G i I1 pogledajte ispod:

G-1	Unutrašnja priрубnica	G-6	Struna za sečenje
G-2	Poklopac priрубnice	G-7	Držač kalema
G-3	Sklop gornjeg kućišta	G-8	Sklop donjeg kućišta
G-4	Navrtanj	I-1	Žičana spona
G-5	Opruga	I-2	Kukica

NAPOMENA: Da bi se zaštitili od povreda, morate nositi rukavice dok radite bilo šta sa 3-zubim nožem.

6. Montirajte unutrašnju priрубnicu i poklopac priрубnice na njihovo mesto (Sl. I2).
7. Postavite nož na vratilo motora, vodeći računa da površina noža bude u ravni sa površinom izbočine unutrašnje priрубnice. Montirajte spoljašnju priрубnicu i navrtanj (Sl. I3). Unapred ručno zategnite navrtanj SUPROTNO OD SMERA KAZALJKE NA SATU.
8. Postavite menjač brzina na čvrstu površinu radi podrške. Jednom rukom držite vratilo trimera a drugom rukom uhvatite višenamenski ključ da biste zategnuli navrtanj prateći smer strelice označen na spoljašnjoj priрубnici (Sl. I4).

ZAMENA 3-ZUBOG NOŽA GLAVOM TRIMERA

Upoznajte jedinicu za sečenje 3-zubog noža koja je prikazana na Sl. J1. Zatim rasklopite 3-zubi nož i montirajte glavu trimera na trimer.

1. Okrenite nož da biste poravnali prorez na priрубnici sa rupom za zaključavanje vratila na menjaču brzina pa umetnite stabilizator u rupu.
2. Postavite menjač brzina na čvrstu površinu radi podrške. Jednom rukom držite vratilo trimera a drugom rukom uhvatite višenamenski ključ da biste olabavili navrtanj u smer kazaljke na satu.
3. Izvadite navrtanj, spoljašnju priрубnicu, nož, poklopac unutrašnje priрубnice i unutrašnju priрубnicu iz trimera (Sl. J2).

Opis delova sa Sl. J1, J3 i J7 pogledajte ispod:

J-1	Vratilo	J-6	Navrtanj
J-2	Unutrašnja priрубnica	J-7	Prorez u priрубnici
J-3	Poklopac priрубnice	J-8	Opruga
J-4	3-zubi nož	J-9	Urez
J-5	Spoljašnja priрубnica	J-10	Rupica

NAPOMENA: Kad se 3-zubi nož ne koristi, da biste sprečili telesnu povredu, stavite nož u navlaku.

4. Montirajte dodatak štitnika na trimer tako što ćete zategnuti tri vijka sa podloškom.
5. Montirajte donje kucište na menjač brzina tako što ćete zategnuti navrtanj i staviti oprugu na njeno mesto (Sl. J3).
6. Smotajte i namotajte strunu za trimer na kalem kako prikazuje Sl. J4. Zatim postavite krajeve strune kroz dva naspramna ureza na kalem (Sl. J5) i postavite kalem na njegov držač sa urezima poravnatim sa rupicama držača (Sl. J7). Na kraju, poravnajte proreze držača sa jezičcima na osnovi kalema i pritisnite držač ravnomerno nadole, osiguravajući da škljocne na svoje mesto (Sl. J6).

NAPOMENA: Ako ne namotate strunu u označenom smeru, to će izazvati nepravilan rad glave trimera.

RUKOVANJE

⚠ UPOZORENJE: Ne dozvolite da zbog poznavanja ovog proizvoda postanete nemarni. Zapamtite da je delić sekunde nepažnje dovoljan da nanese ozbiljnu povredu.

⚠ UPOZORENJE: Uvek nosite zaštitne naočare i zaštitu za sluh. Nepridržavanje toga može dovesti do predmeta izbačenih prema očima i drugih ozbiljnih povreda.

⚠ UPOZORENJE: Ne koristite nikakve dodatke ili pribor koje nije preporučio proizvođač ovog proizvoda. Upotreba dodataka ili pribora koji nisu preporučeni može da dovede do ozbiljne telesne povrede.

DRŽANJE TRIMERA

Pre spajanja ranca baterije sa trimrom, stavite ranac bateriju na leđa i montirajte jastučić za kuk na remene ranca prema priručniku BAX1500 i AHP1500.

Montirajte jastučić za kuk na trimer tako što ćete spojiti kukicu na rupu za montiranje (Sl. K). Na vratilu ima 8 rupica; izaberite optimalnu rupicu za udoban rad.

Držite trimer sa obe ruke na desnoj strani tela. Glava ili nož trimera treba da budu paralelni sa tlom i na odgovarajućoj razdaljini sečenja bez saginjanja rukovaoaca.

Skidanje trimera može se uraditi na dva načina. Otkopčajte kopče na grudima i pojasu (Sl. L1) ili pritisnite kukicu jastučeta za kuk i odvojite je od rupice za montiranje na vratilu.

⚠ UPOZORENJE: Kad dođe do hitnog slučaja, otkopčavanje kopči na grudima i pojasu je brz metod skidanja trimera.

⚠ UPOZORENJE: Sa ranac baterijom ne bi trebalo da koristite remen za jedno rame i remen za oba ramena istovremeno.

Za instaliranje baterije (Sl. L2)

Poravnajte i ▲ utikača sa i ▲ trimera. Umetnite utikač u mašinu dok zelena zaptivka potpuno ne nestane u utičnici.

Za uklanjanje

Izvadite kabl baterije iz montažnog žleba i izvucite utikač iz trimera.

POKRETANJE/ZAUSTAVLJANJE TRIMERA

Za pokretanje

Gurnite dugme za zaključavanje na položaj „ON“ (Sl. M). Pomerite mali okidač nagore a zatim pritisnite glavni okidač da pokrenete trimer. Različiti pritisak na okidač daje varijabilnu brzinu rotiranja jedinice za sečenje.

Opis delova sa Sl. L1 i M pogledajte ispod:

L-1	Kopča na grudima	M-1	Dugme za zaključavanje
L-2	Kopča na pojasu	M-2	Mali okidač
L-3	Kukica	M-3	Glavni okidač

Za zaustavljanje

Pustite glavni okidač i gurnite dugme za zaključavanje nazad u položaj „OFF“.

⚠ UPOZORENJE: Uvek izvadite bateriju iz trimera tokom pauza u radu i posle završetka rada.

KORIŠĆENJE TRIMERA

⚠ UPOZORENJE: Obucite se prikladno da biste smanjili rizik od povrede dok koristite trimmer. Ne nosite labavu odeću ili nakit. Nosite zaštitne naočare i zaštitu uva/ sluha. Nosite dugačke radne pantalone, duboke cipele i rukavice. Ne nosite kratke pantalone, sandale, papuče i ne radite bos. Pre rada pogledajte oko sebe da biste osigurali bezbedno radno područje bez drugih ljudi, životinja ili bilo kakvih pokretnih predmeta. Vodite računa da budu najmanje 15 m udaljeni. Zatim proverite zaštitu za oči, odgovarajuću odeću i izbalansirano uporište.

Pre svake upotrebe proverite da li ima oštećenih/ pohabanih delova. Proverite glavu trimera, 3-zubi nož, štitičnik, dodatak štitičnika i korman i zamenite sve delove koji su naprsili, iskrivljeni, savijeni ili na bilo koji način oštećeni. Nož za sečenje strunom na ivici dodatka štitičnika može vremenom da se istupi. Preporučuje se da ga periodično naoštrite turpijom ili da ga zamenite novim nožem.

Nakon svake upotrebe, očistite trimmer.

Korišćenje sa glavom trimera

Podešavanje dužine strune za sečenje

Glava trimera omogućava rukovaocu da otpusti još strune za sečenje bez zaustavljanja motora. Kako struna postaje iskrzana ili pohabana, još strune se može otpustiti laganim tapkanjem izbočenog dugmeta o tlo tokom rukovanja trimenom.

NAPOMENA: Otpuštanje strune postaće teže ako struna za sečenje postane prekratka.

⚠ UPOZORENJE: Ne uklanjajte niti prepravljajte sklop noža za sečenje strunom. Prekomerna dužina strune će izazvati pregrevanje motora i može da dovede do ozbiljnih telesnih povreda.

Zamena strune

⚠ UPOZORENJE: Nikad ne koristite strunu ojačanu metalom, žicu ili kanap itd. Oni se mogu otkinuti i postati opasni projektili.

Pritisnite jezičke za otključavanje na držaču kalema i izvucite držač kalema napolje (Sl. H1 i H2). Pratite korak 6 u odeljku „ZAMENA 3-ZUBOG NOŽA GLAVOM TRIMERA“ da biste montirali novu strunu za sečenje na trimmer.

Korišćenje sa 3-zubim nožem

⚠ UPOZORENJE: Za sečenje divljeg rastinja i žbunja, spustite rotirajući 3-zubi nož dole na rastinje da biste postigli efekat sekanja. Koristite trimmer kao kosu (zamahujte desno i levo) u nivou tla. Nemojte koristiti jedinicu za sečenje iznad visine struka.

⚠ UPOZORENJE: Što je jedinica za sečenje na većoj visini iznad tla, to je veći rizik od povrede bočno izbačenim odsečenim materijalom.

⚠ UPOZORENJE: Kad kosite mlade zasade drveća ili drugi drvenasti materijal do 2 cm u prečniku, koristite levu stranu noža da biste izbegli situacije odbijanja noža. Ne pokušavajte da sečete drvenasti materijal većeg prečnika jer se nož može zakačiti ili trznuti trimmer unapred. To može izazvati oštećenja noža ili trimera ili gubitak kontrole nad trimenom, dovodeći do telesne povrede.

⚠ UPOZORENJE: Nepravilno korišćenje noža može da prouzrokuje da on naprsne, okrnji se ili se rasprsne. Izbačeni delovi mogu ozbiljno da povrede korisnika ili prolaznika. Da biste smanjili rizik od telesnih povreda, važno je da preduzmete sledeće mere predostrožnosti:

- Izbegavajte kontakt sa tvrdim ili čvrstim stranim predmetima poput kamenja, stena ili komada metala.
- Nikad ne secite drveće ili žbunje sa prečnikom stabiljke većim od 2 cm.
- Redovno u kratkim vremenskim intervalima pregledajte da li je nož oštećen. Ne nastavljajte sa radom ako je nož oštećen.
- Redovno oštrite nož (kad je приметно istupljen) i izbalansirajte ga ako je neophodno (kod kvalifikovanog servisnog tehničara).

Odbijanje noža

Budite krajnje pažljivi kad koristite 3-zubi nož sa ovom jedinicom. Odbijanje noža je reakcija do koje može da dođe kad nož koji se okreće dođe u kontakt sa bilo čim što ne može da preseče. Taj kontakt može da izazove zaustavljanje noža na trenutak i iznenadno „odbijanje“ jedinice dalje od predmeta koji je udaren. Ova reakcija može biti dovoljno silovita da izazove korisnikovo gubljenje kontrole nad jedinicom. Do odbijanja noža može doći bez upozorenja ako se nož zakači, zaguši ili zaplete. Veće šanse za to postoje na mestima gde je teško videti materijal koji se kosi. Za lakoću i bezbednost sečenja, pristupajte korovu koji kosite krećući trimer sa desne na levu stranu. U slučaju da naidete na neočekivani predmet ili drvenasto stablo, ova praksa bi mogla da smanji reakciju odbijanja noža.

ODRŽAVANJE

⚠ UPOZORENJE: Pre pregledanja, čišćenja ili servisiranja jedinice, zaustavite motor, sačekajte da se svi pokretni delovi zaustave i izvadite bateriju. Nepoštovanje ovih uputstava može izazvati ozbiljne telesne povrede ili oštećenje imovine.

⚠ UPOZORENJE: Tokom servisiranja, koristite samo identične rezervne delove. Upotreba bilo kakvih drugih delova može da dovede do opasnosti ili da izazove oštećenje proizvoda. Da bi se osigurala sigurnost i pouzdanost, sve popravke treba da radi kvalifikovani servisni tehničar.

OPŠTE ODRŽAVANJE

Izbegavajte korišćenje rastvarača kada čistite plastične delove. Većina plastike je podložna oštećenjima od raznih tipova komercijalnih rastvarača i može se oštetiti njihovom upotrebom. Koristite čistu krpu da uklonite zemlju, prašinu, ulje, masnoću itd.

ČIŠĆENJE MAŠINE

- Posle svake upotrebe 3-zubog noža/glave trimera, mekom četkom očistite prljavštinu, nagomilanu zemlju ili travu sa noža i štitnika.

NAPOMENA: Kad se nož za sečenje strunom istupi, naoštrite ga kod kvalifikovanog servisnog tehničara ili ga zamenite novim nožem za sečenje strunom po potrebi.

- Nakon svake upotrebe trimera, očistite jedinicu za sečenje vlažnom krpom i blagim deterdžentom.
- Ne koristite jake deterdžente na plastičnom kućištu i drški. Mogu ih oštetiti određena aromatična ulja, poput bora i limuna, i rastvarači poput kerozina. Vлага može da izazove i opasnost od strujnog udara. Obrišite svu vlagu mekom suvom krpom.

- Pomoću male četke ili malog usisivača očistite otvore za vazduh na zadnjoj strani kućišta.

PODMAZIVANJE MENJAČA BRZINA

Za najbolji rad i duži radni vek, podmazujte menjač brzina specijalnim mazivom (4-5 g svaki put) posle svakih 50 sati rada.

Specijalno mazivo treba da ispuni sledeće zahteve.

1. Spada u DIN51818: NLGI-1 stepen penetracije konusa.
2. Mazivo na bazi estra.
3. Svojstva odličnog pokretanja na niskoj temperaturi, EP, mehaničkog smicanja, otpornosti na abraziju i oksidativne stabilnosti.
4. Radna temperatura mora da obuhvati -40 - 180 °C.

Izvadite utikač baterije i zaptivni vijak. Podmazivanje menjača brzina kroz rupicu za ulje.

⚠ UPOZORENJE: Ne podmazujte dok je trimer još uvek spojen sa baterijom ili dok radi.

SKLADIŠTENJE MAŠINE

- Izvadite bateriju iz alata.
- Nosite radne rukavice da biste očistili alat temeljno.
- Montirajte navlaku noža na 3-zubi nož radi bezbednog čuvanja (Sl. N).
- Skladištite jedinicu na suvom, dobro provetrenom mestu, zaključanu ili na visini, van domašaja dece. Ne skladištite mašinu na ili pored đubriva, benzina ili drugih hemikalija.

NAPOMENA: Ne rukujte trimenom sa tupim ili oštećenim noževima za sečenje. To može da izazove preopterećenje i daće nezadovoljavajuće rezultate sečenja.

Zaštita životne sredine



Ne odlažite električne uređaje kao nesortirani komunalni otpad, koristite specijalizovana mesta za prikupljanje otpada.

Prema evropskom zakonu 2012/19/EU, električna i elektronska oprema koja više nije upotrebljiva, te prema evropskom zakonu 2006/66/EC, defektne ili ispraznjene baterije, moraju se prikupljati zasebno.

Ako se električni aparati odlažu na deponije ili đubrišta, opasne supstance mogu da iscuru u podzemne vode i dospeju u lanac ishrane, nanoseći štetu vašem zdravlju i dobrobiti.

REŠAVANJE PROBLEMA

PROBLEM	UZROK REŠENJE	REŠENJE
Neće da se pokrene.	<ul style="list-style-type: none"> ■ Baterija nije spojena na trimer ili nema električnog kontakta između trimera i baterije. ■ Baterija je prazna. ■ Dugme za zaključavanje nije gurnuto u položaj „ON“ pre pritiskanja poluga prekidača. 	<ul style="list-style-type: none"> ■ Ponovo umetnite utikač baterije u trimer ■ Napunite bateriju navedenim punjačem. ■ Pre korišćenja trimera, potvrdite da je dugme za zaključavanje otključano.
Prestaje da radi.	<ul style="list-style-type: none"> ■ Baterija ili trimer su prevrući. ■ Trimer je preopterećen. ■ Baterija se odvojila od alata. ■ Baterija je prazna. 	<ul style="list-style-type: none"> ■ Ostavite bateriju ili trimer da se hlade dok temperatura ne dosegne normalnu. ■ Mašina će se ponovo pokrenuti kad se opterećenje ukloni. Za neprestan rad, smanjite opterećenje mašine. ■ Ponovo instalirajte bateriju. ■ Napunite bateriju navedenim punjačem.
Dolazi do prekomernih vibracija ili buke.	<ul style="list-style-type: none"> ■ Suv menjač brzina ■ Neizbalansirana struna za sečenje. ■ 3-zubi nož je savijen ili oštećen 	<ul style="list-style-type: none"> ■ Uklonite zaptivni vijak i dodajte ulje za podmazivanje. ■ Lagano tapkajte izbočeno dugme o tlo tokom rukovanja trimenom. ■ Zamenite novim nožem.
Struna za sečenje ne može da se otpusti.	<ul style="list-style-type: none"> ■ Struna u glavi trimera je potrošena. ■ Struna za sečenje nije pravilno instalirana. 	<ul style="list-style-type: none"> ■ Montirajte novu strunu za sečenje u trimer. ■ Uklonite strunu za sečenje i ponovo je montirajte.

GARANCIJA

EGO POLITIKA GARANCIJE

Posetite veb-lokaciju egopowerplus.com za potpune uslove i odredbe EGO politike garancije.

PROČITAJTE UPUTSTVO U CIJELOSTI!



PROČITAJTE KORISNIČKI PRIRUČNIK

⚠ UPOZORENJE! Radi osiguranja sigurnosti i pouzdanosti, sve popravke i zamjene treba obavljati kvalifikovani servisni tehničar.

SIGURNOSNI SIMBOLI

Svrha sigurnosnih simbola je skretanje pažnje na moguće opasnosti. Sigurnosni simboli i njihova objašnjenja zahtijevaju vašu potpunu pažnju i razumijevanje. Sami simboli upozorenja sami po sebi ne isključuju opasnost. Uputstva i upozorenja koja pružaju nisu zamjena za propisne mjere za prevenciju nesreća.

⚠ UPOZORENJE! Prije upotrebe ovog alata pobrinite se da sva sigurnosna uputstva u ovom korisničkom priručniku, uključujući sve sigurnosne simbole kao što su “**OPASNOST**”, “**UPOZORENJE**” i “**OPREZ**” pročitate s razumijevanjem. Zanemarivanje svih uputstava navedenih u nastavku može rezultirati strujnim udarom, požarom i/ili teškim tjelesnim povredama.

ZNAČENJE SIMBOLA

SIGURNOSNI SIMBOL UPOZORENJA: ukazuje na **OPASNOST**, **UPOZORENJE** ili **OPREZ**. Može se upotrebljavati u kombinaciji s drugim simbolima ili piktogramima.

SIGURNOSNA UPUTSTVA

Na ovoj stranici slikovno su prikazani i objašnjeni sigurnosni simboli koji se mogu pojaviti na ovom proizvodu. Prije pokušaja sastavljanja i rukovanja, s razumijevanjem pročitate sva uputstva na proizvodu i pridržavajte ih se.

	Simbol upozorenja	Ukazuje na potencijalnu opasnost od tjelesnih povreda.
	Pročitajte korisnički priručnik.	Radi smanjenja opasnosti od povreda, prije upotrebe ovog proizvoda korisnik treba s razumijevanjem pročitati ovaj korisnički priručnik.
	Nosite zaštitu za oči.	Kada upotrebljavate ovaj proizvod, uvijek nosite zatvorene zaštitne naočale ili zaštitne naočale s bočnim štيتnicima i štيتnik za cijelo lice.
	Nosite zaštitu za sluh.	Radi zaštite sluha uvijek nosite zvučne barijere (čepovi za uši ili štيتnici za uši).
	Nosite zaštitu za glavu.	Radi zaštite glave nosite odobrenu sigurnosnu kacigu.
	Nosite zaštitne rukavice.	Kada rukujete nožem i štيتnikom noža zaštitite ruke rukavicama. Neklizajuće rukavice za teške uslove rada poboljšavaju zahvat i štite ruke.
	Nosite sigurnosnu obuću.	Kada upotrebljavate ovu opremu nosite neklizajuću sigurnosnu obuću.
	Čuvajte se povratnog udara noža.	Upozorite rukovaoca na opasnost od povratnog udara noža.
	Opasnost od povratnog udara! Posmatrače držite na udaljenosti.	Odbačeni predmeti mogu odskočiti i rezultirati tjelesnim povredama ili materijalnom štetom. Pobrinite se da druge osobe i kućni ljubimci ostanu podalje od čistača šikare tokom upotrebe.
	Posmatrače držite na udaljenosti.	Pobrinite se da druge osobe i kućni ljubimci ostanu na udaljenosti od najmanje 15 m od trimera s reznom niti tokom upotrebe.

	Ne upotrebljavajte zaobljeni nož.	Nemojte postavljati zaobljene rezne noževe.
	Ne izlažite uređaj kiši.	Trimer s reznom niti nemojte upotrebljavati na kiši ili nemojte ga ostavljati na otvorenom kada pada kiša.
	Oznaka CE	Ovaj proizvod je u skladu s primjenjivim Direktivama EU.
	WEEE	Otpadni električni proizvodi ne smiju se odlagati s otpadom iz domaćinstva. Odnosite ih u ovlaštenu centar za reciklažu.
	Buka	Zagarantovani nivo zvučne snage. Emisija buke u okruženju u skladu je s Direktivom Evropske unije.
V	Volt	Napon
	Istosmjerna struja	Vrsta ili karakteristike struje
n_0	Brzina vrtnje bez opterećenja	Brzina okretanja, bez opterećenja
min^{-1}	U minuti	Okretaji u minuti

OPĆA SIGURNOSNA UPOZORENJA ZA ELEKTRIČNE ALATE

UPOZORENJE! Pročitajte sva sigurnosna upozorenja, uputstva, sve ilustracije i specifikacije isporučene s ovim električnim alatom.

Zanemarivanje svih uputstava navedenih u nastavku može rezultirati strujnim udarom, požarom i/ili teškim povredama.

Sačuvajte sva upozorenja i uputstva za buduće potrebe.

Pojam “električni alat” u upozorenjima odnosi se na vaš električni alat na strujni pogon (s kablom) ili električni alat na baterijski pogon (bez kabela).

SIGURNOST RADNOG PODRUČJA

- Radno područje održavajte čistim i dobro osvijetljenim. Pretrpana ili mračna područja izazivaju nesreće.
- Električni alat nemojte upotrebljavati u eksplozivnim atmosferama, kao na primjer u prisutnosti zapaljivih tekućina, plinova ili prašine. Električni alat stvara iskre koje mogu zapaliti prašinu ili isparenja.
- Djecu i posmatrače držite podalje tokom rada s električnim alatom. Ometanja mogu rezultirati gubitkom kontrole nad alatom.

LIČNA SIGURNOST

- Budite oprezni, gledajte šta radite i koristite se uobičajenim osjećajem kada radite s električnim alatom. Nemojte upotrebljavati električni alat kada ste umorni ili pod uticajem opojnih sredstava, alkohola ili lijekova.** Trenutak nepažnje tokom rada s električnim alatima može rezultirati teškim tjelesnim povredama.
- Upotrebljavajte ličnu zaštitnu opremu. Uvijek nosite zaštitu za oči.** Zaštitna oprema poput maske za zaštitu od prašine, neklizajuće sigurnosne obuće, kacige ili zaštitne za sluh upotrijebljena za odgovarajuće uslove smanjit će tjelesne povrede.
- Spriječite nenamjerno pokretanje. Prije spajanja na izvor napajanja i/ili komplet baterija, uzimanja ili nošenja alata uvjerite se da se prekidač nalazi u isključenom položaju.** Nošenje električnih alata s prstom na prekidaču ili napajanje električnih alata koji imaju uključen prekidač izaziva nesreće.
- Prije uključivanja električnog alata uklonite sve ključeve za podešavanje ili ključeve.** Ključ ili ključ za podešavanje ostavljen pričvršćen na rotacijski dio električnog alata može rezultirati tjelesnim povredama.
- Nemojte se previše naginjati prema naprijed. Cijelo vrijeme održavajte propisno držanje i ravnotežu.** To će omogućiti bolju kontrolu nad električnim alatom u neočekivanim situacijama.
- Obucite se prikladno. Nemojte nositi široku odjeću ili nakit. Kosu, odjeću i rukavice uvijek držite podalje od dijelova koji se kreću.** Dijelovi koji se kreću mogu zahvatiti široku odjeću, nakit ili dugu kosu.
- Ako su uređaji namijenjeni za spajanje sistema za izvlačenje i sakupljanje prašine, pobrinite se da se propisno spoje i upotrebljavaju.** Upotrebom uređaja za sakupljanje prašine mogu se smanjiti opasnosti koje se odnose na prašinu.
- Nemojte dozvoliti da vas poznavanje alata stečeno čestom upotrebom učini samoopadnim pa da ignorirate sigurnosne principe za alat.** Nemarne radnje u djeliću sekunde mogu rezultirati teškim povredama.

UPOTREBA I NJEGA ELEKTRIČNOG ALATA

- **Nemojte preopterećavati električni alat.** Upotrebljavajte ispravan električni alat za svoju primjenu. Ispravan električni alat bolje će i sigurnije odraditi posao pri brzini za koju je predviđen.
- **Nemojte upotrebljavati električni alat ako ga prekidač ne uključuje i isključuje.** Svaki električni alat koji se ne može kontrolisati prekidačem opasan je i potrebno ga je popraviti.
- **Nekorišteni električni alat skladištite izvan dohvata djece i nemojte dozvoliti da osobe koje ne poznaju električni alat ili ova uputstva rade s električnim alatom.** Električni alati opasni su u rukama neobučениh korisnika.
- **Održavajte električne alate i dodatnu opremu.** Provjerite jesu li pokretni dijelovi centrirani ili spojeni, ima li polomljenih dijelova i postoji li stanje koje može uticati na rad električnog alata. **Ako je oštećen, električni alat dajte na popravak prije upotrebe.** Loše održavani električni alati uzrok su mnogih nesreća.
- **Rezne alate održavajte oštima i čistima.** Propisno održavani rezni alati s oštrim reznim rubovima vjerovatno se neće spajati i lakši su za upravljanje.
- **Električni alat, dodatnu opremu i alatne nastavke, itd., upotrebljavajte u skladu s ovim uputstvima, uzimajući u obzir radne uslove i posao koji je potrebno obaviti.** Upotreba električnog alata za radove drukčija od namjenske može rezultirati opasnim situacijama.
- **Rukohvate i površinu rukohvata održavajte suhim, čistim i očišćenim od ulja i masti.** Skliski rukohvati i skliske površine rukohvata onemogućuju sigurno rukovanje i upravljanje alatom u neočekivanim situacijama.
- **Držite kabele podalje od radnog područja alata.** Tokom rada kabeli mogu biti zaklonjeni od pogleda i mogu se nehотиčno oštetiti alatom.

UPOTREBA I NJEGA BATERIJSKOG ALATA

- **Punjenje obavljajte samo s punjačem kojeg je naveo proizvođač.** Punjač koji je prikladan za jedan tip kompleta baterija može stvoriti rizik od požara ako ga se upotrebljava s drugim kompletom baterija.
- **Električni alat upotrebljavajte samo s izričito navedenim kompletima baterija.** Upotreba drugih kompleta baterija može stvoriti rizik od povreda i požara.

- **Kada se komplet baterija ne upotrebljava, držite ga podalje od drugih metalnih predmeta poput spajalica za papir, kovanica, ključeva, eksera, vijaka ili drugih malih metalnih predmeta koji mogu međusobno spojiti kontakte.** Kratko spajanje baterijskih kontakata može uzrokovati opekotine ili požar.
- **U slučaju pogrešne upotrebe, baterija može izbaci tekućinu; izbjegavajte kontakt.** Ako slučajno dođe do kontakta, odnosno mjesta isperite vodom. Ako tekućina dođe u kontakt s očima, dodatno potražite pomoć ljekara. Tekućina koju izbací baterija može uzrokovati nadražaj kože ili opekotine.
- **Nemojte upotrebljavati oštećen ili modifikovan komplet baterija ili alat.** Oštećene ili modifikovane baterije mogu pokazati nepredvidivo ponašanje koje može rezultirati požarom, eksplozijom ili opasnošću od povreda.
- **Komplet baterija ili alat nemojte izlagati vatri ili previsokoj temperaturi.** Izlaganje vatri ili temperaturi višoj od 100 °C može uzrokovati eksploziju.
- **Pridržavajte se svih uputstava za punjenje i komplet baterija ili alat nemojte puniti izvan okvira opsega temperature navedenog u uputstvima.** Nepropisno punjenje ili punjenje pri temperaturama izvan okvira određenog opsega može oštetiti bateriju i povećati opasnost od požara.

SERVISIRANJE

- **Servisiranje električnog alata prepustite kvalifikovanom osoblju za popravak koje upotrebljava samo identične zamjenske dijelove.** Time će se osigurati održavanje sigurnosti električnog alata.
- **Nemojte nikada servisirati oštećene komplete baterija.** Servisiranje kompleta baterija smiju obavljati samo proizvođač ili ovlašteni serviseri.

⚠ UPOZORENJE! Pročitajte sva sigurnosna upozorenja, uputstva, sve ilustracije i specifikacije isporučene s ovim električnim alatom.

Zanemarivanje svih uputstava navedenih u nastavku može rezultirati strujnim udarom, požarom i/ili teškim povredama. Sačuvajte sva upozorenja i uputstva za buduće potrebe.

Sačuvajte sva upozorenja i uputstva za buduće potrebe.

OBUKA

- Pažljivo pročitajte uputstvo. Upoznajte se s upravljačkim elementima i propisnom upotrebom uređaja.

- Nemojte nikada dozvoliti da osobe koje nisu pročitale ova uputstva ili djeca upotrebljavaju uređaj. Lokalni propisi mogu ograničavati starosnu dob rukovaoca.
- Napominjemo da je rukovalac ili korisnik odgovoran za nesreće ili opasnosti za druge osobe ili njihovu imovinu.

PRIPREMA

- Ovaj uređaj nemojte nikada upotrebljavati kada se u blizini nalaze osobe, a posebno djeca ili kućni ljubimci.
- Nosite zaštitu za oči i čvrstu obuću cijelo vrijeme dok upotrebljavate ovaj uređaj.
- Razmak između proizvoda i posmatrača treba biti najmanje 15 m.
- Nemojte nikada upotrebljavati uređaj kada ste umorni, bolesni ili pod uticajem alkohola ili drugih opojnih sredstava.

RAD

- Uređaj upotrebljavajte samo na dnevnom svjetlu ili pri dobrom umjetnom osvjetljenju.
- Uređaj nemojte nikada upotrebljavati ako su štitnici ili zaštitni uređaji oštećeni ili ako nisu na svom mjestu.
- Motor uključite samo kada se ruke i stopala nalaze podalje od reznih elemenata.
- Uređaj uvijek isključite iz strujnog napajanja (tj. izvadite komplet baterija).
 - kada uređaj ostavljate bez nadzora;
 - prije čišćenja blokada;
 - prije provjere, čišćenja ili rada na uređaju;
 - nakon udaranja o strani predmet;
 - kada uređaj počne neubičajeno vibrirati.
- Zaštitite se od povreda stopala i ruku od reznih elemenata.
- Uvijek vodite računa da ventilacijski otvori ne budu zapriječeni.

ODRŽAVANJE I SKLADIŠTENJE

- Prije obavljanja radova održavanja ili čišćenja, uređaj isključite iz strujnog napajanja (tj. izvadite komplet baterija).
- Upotrebljavajte samo zamjenske dijelove i dodatnu opremu koje je preporučio proizvođač.
- Redovno obavljajte pregled i održavanje uređaja. Popravak proizvoda prepustite samo ovlaštenom osoblju za popravak.
- Kada ga ne upotrebljavate, uređaj skladištite izvan dohvata djece.

OSTALA SIGURNOSNA UPOZORENJA

- **Izbjegavajte opasna okruženja.** – Uređaje nemojte upotrebljavati na vlažnim ili mokrim nagibima.
- **Održavajte štitnike na njihovom mjestu i u radnom stanju.**
- **Ruke i stopala držite podalje od područja rezanja.**
- **Radi smanjenja opasnosti od povreda, nemojte nikada raditi na ljestvama ili na nekoj drugoj nesigurnoj podlozi. Reznu jedinicu nemojte nikada držati na visini iznad struka.**
- **Reznu jedinicu tokom rada redovno provjeravajte u kratkim intervalima ili odmah ako uočite primjetnu promjenu u postupku rezanja.**
- **Za najbolje rezultate bateriju je potrebno puniti na mjestu gdje je temperatura viša od 5 °C i niža od 40 °C. Bateriju nemojte skladištiti na otvorenom ili u vozilu.**
- **Ako vam neko prilazi, zaustavite motor i reznu jedinicu.**
- **Upozorite rukovaoca na opasnost od povratnog udara noža (samo ako upotrebljavate trokraki nož).**
 - Povratni udar noža može se dogoditi kada rotirajući nož dođe u kontakt s predmetom kojeg ne može odmah odrezati.
 - Povratni udar noža može biti dovoljno silovit da rezultira odbacivanjem jedinice i/ili rukovaoca u bilo kojem smjeru i mogućim gubitkom kontrole nad jedinicom.
 - Povratni udar noža može se dogoditi bez upozorenja ako nož zapne, ako blokira ili se zaglavi.
 - Povratni udar noža prije će se dogoditi u područjima gdje je teško vidjeti materijal koji se reže.
- **Nemojte pričvršćivati nož na jedinicu bez propisnog postavljanja svih potrebnih dijelova. Zanemarivanje upotrebe propisnih dijelova može rezultirati odbacivanjem noža i teškim povredama rukovaoca i/ili posmatrača. Zbrinite noževe koji su savijeni, deformisani, napuknuti, polomljeni ili oštećeni na bilo koji način. Upotrebljavajte oštar nož. Tup nož prije će zapeti i uzrokovati povratni udar (samo ako upotrebljavate trokraki nož).**
- **Nož/nit u praznom hodu može uzrokovati povrede dok se još okreće nakon zaustavljanja motora ili otpuštanja okidača. Održavajte propisnu kontrolu dok se nož/nit u potpunosti ne zaustavi.**
- Upotrebljavajte samo komplete baterija i punjače proizvođača EGO navedene u nastavku:

KOMPLET BATERIJA	PUNJAČ
BAX1500	CHX5500E

- **Baterijske alate nije potrebno uključivati u električnu utičnicu, stoga su uvijek u radnom stanju. Imajte na umu moguće opasnosti čak i kada alat ne radi.** Budite oprezni pri obavljanju radova održavanja ili servisiranja.
- **Uređaj nemojte prati crijevom; izbjegavajte da voda dospije u motor i električne priključke.**
- **Ako se pojave situacije koje nisu obuhvaćene ovim priručnikom, postupite oprezno i uz dobru procjenu. Za pomoć se obratite centru korisničke službe proizvođača EGO.**

SAČUVAJTE OVA UPUTSTVA!

TEHNIČKI PODACI

Rezna jedinica	Glava trimera	Trokraki metalni nož	
Napon	56V	56V	
Brzina vrtnje bez opterećenja	4000-5800/min	4000-5800/min	
Preporučena radna temperatura:	0°C-40°C		
Preporučena temperatura skladištenja:	-20°C-70°C		
Vrsta rezne niti	2,4mm	/	
Rezni nož	/	ABB1203	
Širina rezanja	38cm	30cm	
Masa	6,8kg	6,46kg	
Izmjereni nivo zvučne snage L_{WA}	94,2dB(A) K=1,8dB(A)	96,3dB(A) K=2,1dB(A)	
Nivo zvučnog pritiska kod uha rukovaoca L_{PA}	81,9dB(A) K=2,5dB(A)	83,4dB(A) K=4,1dB(A)	
Zagarantovani nivo zvučne snage L_{WA} (u skladu s Direktivom 2000/14/EZ)	96dB(A)	98dB(A)	
Vibracije a_n	Ljevi rukohvat	1,9m/s ² K=1,5m/s ²	1,9m/s ² K=1,5m/s ²
	Desni rukohvat	1,5m/s ² K=1,5m/s ²	1,3m/s ² K=1,5m/s ²

- Deklarisane ukupne vrijednosti vibracija izmjerene su u skladu sa standardnom metodom ispitivanja i mogu se primjenjivati za poređenje jednog alata s drugim.
- Deklarisane ukupne vrijednosti vibracija mogu se primjenjivati i u preliminarnoj procjeni izloženosti.

NAPOMENA! Emisija vibracija tokom aktualne upotrebe električnog alata može se razlikovati od deklarirane vrijednosti u kojoj se alat upotrebljavao; Korisnik radi zaštite treba nositi rukavice i štitnike za uši u aktualnim uslovima upotrebe.

LISTA PAKOVANJA

NAZIV DIJELA	KOLIČINA
Čistač šikare	1
Trokraki nož s navlakom	1
Sklop štitnika	1
Matica	1
Vanjska prirubnica	1
Inbus ključ	1
Višefunkcijski ključ	1
Jastučić za kuk	1
Korisnički priručnik	1

OPIS

UPOZNAJTE SVOJ ČISTAČ ŠIKARE (sl. A)

1. Rezna nit za trimmer
2. Sklop štitnika
3. Drška
4. Okidač
5. Dugme za deblokadu
6. Krilni vijak
7. Kuka
8. Postolje
9. Zaštitna ploča
10. Upravljački rukohvat
11. Brtveni vijak
12. Otvor za fiksiranje osovine
13. Nož za rezanje rezne niti
14. Sklop štitnika
15. Trokraki nož
16. Navlaka za nož
17. Vanjska prirubnica
18. Matica
19. Višefunkcijski ključ
20. Inbus ključ
- 21*. Jastučić za kuk (prodaje se zasebno)

⚠ UPOZORENJE! Alat nemojte nikada upotrebljavati bez dobro pričvršćenog štitnika. Štitnik uvijek mora biti na alatu radi zaštite korisnika.

⚠ UPOZORENJE! Kada je alat opremljen glavom trimera, na štitnik je potrebno postaviti sklop štitnika s nožem za rezanje rezne niti. Nepostupanje u skladu s tim može rezultirati predugačkom reznom niti i preopterećenjem motora. Glavu trimera nemojte nikada upotrebljavati bez sklopa štitnika.

SASTAVLJANJE

⚠ UPOZORENJE! Ako je bilo koji dio oštećen ili ako nedostaje, nemojte upotrebljavati čistač šikare dok ne zamijenite dijelove. Upotreba čistača šikare oštećenih dijelova ili dijelova koji nedostaju može rezultirati teškim tjelesnim povredama.

⚠ UPOZORENJE! Nemojte pokušavati da modifikujete čistač šikare ili da pravite pribor koji nije preporučen za upotrebu s ovim proizvodom. Sve takve izmjene ili modifikacije predstavljaju nepropisnu potrebu i mogu rezultirati opasnim stanjima koja mogu dovesti do mogućih teških tjelesnih povreda.

⚠ UPOZORENJE! Kada postavljate ili uklanjate štitnik i kada obavljate radove održavanja na trokrakom nožu/ nožu za rezanje rezne niti uvijek nosite rukavice za teške uslove rada.

Budite oprezni s nožem za rezanje rezne niti na sklopu štitnika/trokrakim nožem kako biste zaštitili ruke od povreda na oba noža.

⚠ UPOZORENJE! Radi sprečavanja iznenadnog pokretanja koje može uzrokovati teške tjelesne povrede, uvijek izvadite komplet baterija iz alata kada postavljate dijelove, obavljate radove podešavanja, čišćenja ili kada ne upotrebljavate alat.

⚠ UPOZORENJE! Alat nemojte nikada upotrebljavati bez dobro pričvršćenog štitnika i upravljačkog rukohvata. Nepostupanje u skladu s tim može rezultirati mogućim teškim tjelesnim povredama.

POSTAVLJANJE I PODEŠAVANJE UPRAVLJAČKOG RUKOHVATA

Čistač šikare skladišti se kako je prikazano na sl. B. Najprije otpustite klini vijak na spojnom elementu, a zatim podignite upravljački rukohvat 180° oko drške (sl. C), okrenite ga 90° u smjeru suprotnom smjeru kretanja kazaljki na satu kako biste ga licem okrenuli prema reznoj glavi (sl. D). Na kraju ga pomjerite nazad i naprijed kako biste namjestili ugodan radni položaj i pritegnite vijak.

NAPOMENA! Uredaj se smije upotrebljavati samo s upravljačkim rukohvatom u okomitom položaju naspram drške.

POSTAVLJANJE ŠTITNIKA

Otpustite i uklonite dva vijka sa štitnika (sl. E). Poravnajte montažne provrte na štitniku s montažnim provrtima i štitnik zatim pričvrstite na kućište drške s dva vijka i dvije opružne podloške (sl. F).

⚠ UPOZORENJE! Uvjerite se da je štitnik pričvršćen u skladu sa sl. F i G. Svako obrnuto pričvršćivanje izazvat će veliku opasnost!

⚠ UPOZORENJE! Kada je čistač šikare opremljen glavom trimera, na štitnik je potrebno postaviti sklop štitnika. Nepostupanje u skladu s tim može rezultirati predugačkom reznom niti i preopterećenjem motora.

ZAMJENA GLAVE TRIMERA S TROKRAKIM NOŽEM

Upoznajte se s glavom trimera kako je prikazano na sl. G. Zatim skinite glavu trimera i na čistač šikare postavite trokraki nož.

1. Pritisnite jezičke za otpuštanje na držaču kalema i uklonite držač kalema povlačeći ga ravno van (sl. H1 i H2).
2. Zarotirajte sklop gornjeg kućišta da poravnate utor u priрубnici s otvorom za blokadu osovine u kućištu prijenosnika i umetnite stabilizator u otvor (sl. H3).
3. Okrenite ključ u smjeru kretanja kazaljki na satu kako biste uklonili maticu i sklop gornjeg kućišta (sl. H4).
4. Uklonite sklop štitnika otpuštanjem triju vijaka s podloškom (sl. H5).
5. Nož se isporučuje s navlakom. Prije postavljanja noža na čistač šikare, navlaku je potrebno ukloniti skidanjem žice objumice s kuke na navlaci (sl. I1).

Opis dijelova na sl. G i I1 pogledajte u nastavku:

G-1	Unutrašnja priрубnica	G-6	Rezna nit
G-2	Poklopac priрубnice	G-7	Držač kalema
G-3	Gornje kućište ASSY	G-8	Donje kućište ASSY
G-4	Matica	I-1	Žica objumice
G-5	Opruga	I-2	Kuka

NAPOMENA! Prije rada s trokrakim nožem potrebno je nositi rukavice radi zaštite od povreda.

- Postavite unutrašnju prirubnicu i poklopac prirubnice na njihovo mjesto (sl. I2).
- Postavite nož na osovinu motora vodeći računa da površina noža bude u ravni s površinom izbočine unutrašnje prirubnice. Postavite vanjsku prirubnicu i maticu (sl. I3). Rukom pritegnite maticu u SMJERU SUPROTNOM SMJERU KRETANJA KAZALJKI NA SATU.
- Poduprite kućište prijenosnika o čvrstu površinu. Jednom rukom držite dršku čistača šikare, a drugom rukom prihvatite višefunkcijski ključ kako biste pritegnuli maticu u smjeru strelice označene na vanjskoj prirubnici (sl. I4).

ZAMJENA TROKRAKOG NOŽA S GLAVOM TRIMERA

Upoznajte se s reznom jedinicom s trokrakim nožem kako je prikazano na sl. J1. Zatim skinite trokraki nož i na čistač šikare postavite glavu trimera.

- Zarotirajte nož da poravnate utor u prirubnici s otvorom za blokadu osovine u kućištu prijenosnika i umetnite stabilizator u otvor.
- Poduprite kućište prijenosnika o čvrstu površinu. Jednom rukom držite dršku čistača šikare, a drugom rukom uzmite višefunkcijski ključ da otpustite maticu u smjeru kretanja kazaljki na satu.
- Iz čistača šikare izvadite maticu, vanjsku prirubnicu, nož, poklopac unutrašnje prirubnice i unutrašnju prirubnicu sl. J2.

Opis dijelova na sl. J1, J3 i J7 pogledajte u nastavku:

J-1	Drška	J-6	Matica
J-2	Unutrašnja prirubnica	J-7	Utor u prirubnici
J-3	Poklopac prirubnice	J-8	Opruga
J-4	Trokraki nož	J-9	Žlijeb
J-5	Vanjska prirubnica	J-10	Ušica

NAPOMENA! Kada se trokraki nož ne upotrebljava, radi izbjegavanja tjelesnih povreda stavite nož u njegovu navlaku.

- Postavite sklop štitnika na čistač šikare pritezanjem triju vijaka s podloškom.
- Postavite donje kućište na kućište prijenosnika pritezanjem matice i stavljanjem opruge na njeno mjesto (sl. J3).

- Savijte je i namotajte reznu nit za trimer na kalem kako je prikazano na sl. J4. Zatim krajeve niti provucite kroz dva žlijeba u kalemu na suprotnim stranama (sl. J5) i stavite kalem u njegov držač sa žlijebovima poravnatim s ušicama držača (sl. J7). Na kraju poravnajte utore držača s jezičcima na kućištu kalema i pritisnite držač ravno prema dolje vodeći računa da čujno ulegne u svoje mjesto (sl. J6).

NAPOMENA! Nenamotavanje niti u navedenom smjeru uzrokovat će neispravan rad glave trimera.

RAD

⚠ UPOZORENJE! Nemojte dozvoliti da vas poznavanje ovog proizvoda učini nepažljivim. Imajte na umu da je za nanošenje teških povreda dovoljan samo djelić sekunde nepažnje.

⚠ UPOZORENJE! Uvijek nosite zaštitu za oči, zajedno sa zaštitom za sluh. Nepostupanje u skladu s tim može rezultirati odbacivanjem predmeta u oči i drugim mogućim teškim povredama.

⚠ UPOZORENJE! Nemojte upotrebljavati priključke ili pribor koje nije preporučio proizvođač ovog proizvoda. Upotreba nepreporučenih priključaka ili pribora može rezultirati teškim tjelesnim povredama.

DRŽANJE ČISTAČA ŠIKARE

Prije priključivanja ledne baterije na čistač šikare, stavite lednu bateriju i jastučić za kuk sistema za nošenje na leđima u skladu prema priručniku za model BAX1500 i AHP1500.

Stavite čistač šikare s jastučićem za kuk uz priključivanje kuke na montažni provrt (sl. K). Postoji 8 provrta na dršci. Izaberite optimalni provrt za ugodan rad.

Trimer s reznom niti držite objema rukama na desnoj strani tijela. Glava trimera ili nož treba biti u paralelnom položaju u odnosu na tlo na propisnoj udaljenosti za rezanje bez naginjanja rukavoaca prema naprijed.

Otpuštanje čistača šikare može se postići na dva načina. Otpustite prсну i ramenu kopčicu (sl. L1) ili pritisnite kuku jastučića za kuk i izvadite je iz montažnog provrta na dršci.

⚠ UPOZORENJE! U slučaju nužde, čistač šikare možete brzo otpustiti otpuštanjem prsne i remene kopčice.

⚠ UPOZORENJE! Jednostavna i dvostruka ramena traka s lednom baterijom ne smiju se istovremeno upotrebljavati.

Postavljanje kompleta baterija (sl. L2)

Poravnajte i ▲ utikača s i ▲ čistača šikare. Utaknite utikač u uređaj tako da zelena oznaka potpuno nestane u utičnici.

Skidanje

Oslobodite baterijski kabel iz montažnog žlijeba i izvucite utikač iz čistača šikare.

POKRETANJE/ZAUSTAVLJANJE ČISTAČA ŠIKARE

Pokretanje

Gurnite dugme za deblokadu u položaj "ON" (sl. M). Pomaknite mali okidač prema gore, a zatim pritisnite okidač za pokretanje čistača šikare. Različiti pritisak na okidač rezultira različitim brzinama rotacije rezne jedinice.

Opis dijelova na sl. L1 i M pogledajte u nastavku:

L-1	Prsna kopča	M-1	Dugme za deblokadu
L-2	Remena kopča	M-2	Mali okidač
L-3	Kuka	M-3	Okidač

Zaustavljanje

Otpustite okidač i gurnite dugme za deblokadu nazad u položaj "OFF".

UPOZORENJE! Komplet baterija uvijek izvadite iz trimera s reznom niti tokom pauza i nakon završetka radova.

UPO TREBA ČISTAČA ŠIKARE

▲ UPOZORENJE! Obucite se propisno kako biste smanjili rizik od povreda tokom rukovanja čistačem šikare. Nemojte nositi široku odjeću ili nakit. Nosite zaštitu za oči i ušisluh. Nosite robusne duge hlače, čizme i rukavice. Nemojte nositi kratke hlače, sandale ili biti bosonogi. Prije rada pogledajte uokolo kako biste osigurali sigurno radno područje bez drugih osoba, životinja ili predmeta. Pobrinite se da budu udaljeni najmanje 15 m. Zatim provjerite zaštitu za oči, propisnu odjeću i držanje i ravnotežu.

Prije svake upotrebe provjerite ima li oštećenih/istrošenih dijelova. Provjerite glavu trimera, trokraki nož, štitnik, sklop štitnika i upravljački rukohvat i zamijenite sve dijelove koji su napukli, deformisani, savijeni ili oštećeni na bilo koji način. Nož za rezanje rezne niti na rubu sklopa štitnika vremenom može postati tup. Preporučujemo povremeno oštrenje noža turpijom ili zamjenu noža.

Očistite čistač šikare nakon svake upotrebe.

Upotreba s glavom trimera

Podešavanje dužine rezne niti

Glava trimera rukovaocu omogućuje otpuštanje više rezne niti bez zaustavljanja motora. Ako se rezna nit pohaba ili istroši, laganim dodirivanjem udarnog dugmeta o tlo tokom rukovanja trimenom moguće je otpustiti više niti.

NAPOMENA! Otpuštanje niti postaje teže ako rezna nit postane prekratka.

▲ UPOZORENJE! Nemojte uklanjati sklop noža za rezanje rezne niti ili ne obavljajte preinake na njemu. Prevelika dužina niti uzrokovat će pregrijavanje motora što može rezultirati teškim tjelesnim povredama.

Zamjena rezne niti

▲ UPOZORENJE! Nemojte nikada upotrebljavati metalom ojačane niti, žicu ili užu i sl. jer mogu se odlomiti i postati opasni projektili.

Pritisnite jezičke za otpuštanje na držaču kalema i izvucite držač kalema (sl. H1 i H2). Za postavljanje nove rezne niti za trimmer na čistač šikare slijedite korak 6 u poglavlju "ZAMJENA TROKRAKOG NOŽA S GLAVOM TRIMERA".

Upotreba s trokrakim nožem

▲ UPOZORENJE! Za rezanje divljeg rastinja i šikara spustite rotirajući trokraki nož dolje na rastinje kako biste dobili efekt usitnjavanja. Čistač šikare upotrebljavajte kao kosu (zakrećite ga desno i lijevo) pri tlu. Reznju jedinicu nemojte upotrebljavati na visini iznad struka.

▲ UPOZORENJE! Što je rezna jedinica više iznad tla, veći je rizik od povreda uslijed odbacivanja odrezanog rastinja sa strana.

▲ UPOZORENJE! Kada režete mlade grančice ili druge drvenaste materijale prečnika do 2 cm, upotrebljavajte lijevu stranu noža kako biste izbjegli situacije s povratnim udarom noža. Nemojte pokušavati da režete drvenasti materijal većeg prečnika jer se nož može zaglaviti ili naglo potisnuti čistač šikare prema naprijed. To može uzrokovati oštećenje noža ili čistača šikare ili gubitak kontrole nad čistačem šikare, što može rezultirati tjelesnim povredama.

▲ UPOZORENJE! Nepropisna upotreba noža može rezultirati naprsnicima, krhotinama ili lomljenjem. Odbačeni dijelovi mogu teško povrijediti rukovaoca ili posmatrača. Radi smanjenja rizika od tjelesnih povreda, neophodno je poduzeti sljedeće mjere opreza:

- Izbjegavajte kontakt s tvrdim ili krutim stranim predmetima, kao što su kamenje, stijene ili komadi metala.

- Nemojte nikada rezati drvo ili šiblje prečnika grančica većeg od 2 cm.
- Pregledavajte nož u redovnim kratkim intervalima na postojanje znakova oštećenja. Nemojte nastaviti raditi s oštećenim nožem.
- Redovno oštrite nož (kada primjetno otupi) i prema potrebi ga centrirajte (obavlja kvalifikovani servisni tehničar).

Povratni udar noža

Budite posebno oprezni kada upotrebljavate trokraki nož s ovom jedinicom. Povratni udar noža je reakcija koja se može pojaviti kada rotirajući nož dođe u kontakt s nečim što ne može rezati. Taj kontakt može rezultirati zaustavljanjem noža uz trenutno i iznenadno "odbacivanje" jedinice od udarenog predmeta. Ova reakcija može biti dovoljno silovita da uzrokuje gubitak kontrole nad jedinicom. Povratni udar noža može se dogoditi bez upozorenja ako nož zapne, ako blokira ili se zaglavi. To će se prije dogoditi u područjima gdje je teško vidjeti materijal koji se reže. Za jednostavnije i sigurnije rezanje, korovu koji treba rezati pridite sa čistačem šikare s desne na lijevu stranu. Ako naidete na neočekivani predmet ili drvenu kladu, ova praksa može smanjiti reakciju povratnog udara noža.

ODRŽAVANJE

⚠ UPOZORENJE! Prije pregleda, čišćenja ili servisiranja jedinice, zaustavite motor, pričekajte da se svi pokretni dijelovi zaustave i izvadite komplet baterija. Nepostupanje prema ovim uputstvima može rezultirati teškim povredama ili materijalnom štetom.

⚠ UPOZORENJE! Kada obavljate radove servisiranja, upotrebljavajte samo identične zamjenske dijelove. Upotreba drugih dijelova može uzrokovati opasnost ili oštećenje proizvoda. Radi osiguranja sigurnosti i pouzdanosti, sve popravke treba obavljati kvalifikovani servisni tehničar.

OSNOVNO ODRŽAVANJE

Kada čistite plastične dijelove, izbjegavajte upotrebljavati rastvore. Mnoge plastike mogu se oštetiti različitim vrstama komercijalnih rastvora i mogu se oštetiti njihovom upotrebom. Za uklanjanje prljavštine, prašine, ulja, masti i sl. upotrebljavajte čiste krppe.

ČIŠĆENJE UREĐAJA

- Nakon svake upotrebe trokrakog noža/glave trimera, mekanom četkom očistite naslage, začepljenja od zemlje ili trave na nožu i štitniku.

NAPOMENA! Kada nož za rezanje rezne niti otupi, oštrenje prepustite kvalifikovanom servisnom tehničaru ili prema potrebi ga zamijenite novim.

- Nakon svake upotrebe čistača šikare, očistite reznu jedinicu vlažnom krpom i blagim deterdžentom.
- Za čišćenje plastičnog kućišta ili rukohvata nemojte upotrebljavati jake deterdžente jer mogu ih oštetiti neka aromatična ulja, kao što su borovo i limunovo ulje i rastvori kao što je kerozin. Vлага može izazvati opasnost od strujnog udara. Vlažna mjesta obrišite mekanom suhom krpom.
- Za čišćenje zračnih ventilacijskih otvora na stražnjem kućištu upotrebljavajte malu četku ili mali usisivač.

PODMAZIVANJE KUĆIŠTA PRIJENOSNIKA

Za najbolji rad i duži radni vijek, kućište prijenosnika podmazujte specijalnom mašću (4 - 5 g svaki put) nakon svakih 50 sati rada.

Posebna mast mora ispunjavati sljedeće zahtjeve:

1. Spadati u DIN51818: NLGI-1 gradaciju penetracije konusa.
2. Mast na bazi estera.
3. Izuzetno pokretanje na niskoj temperaturi, EP, mehanički posmak, svojstva otpornosti na abraziju i oksidacijske stabilnosti.
4. Radna temperatura mora biti -40 - 180 °C.

Izvučite utikač baterije i brtveni vijak. Kućište prijenosnika podmažite kroz otvor za ulje.

⚠ UPOZORENJE! Nemojte obavljati podmazivanje kada je čistač šikare priključen na bateriju ili kada radi.

SKLADIŠTENJE UREĐAJA

- Izvadite komplet baterija iz alata.
- Za temeljito čišćenje alata nosite rukavice za teške uslove rada.
- Na trokraki nož stavite navlaku za nož radi sigurnog skladištenja (sl. N).
- Jedinicu skladištite na suhom, dobro prozračenom mjestu koje je moguće zaključati ili koje je na visini izvan dohvata djece. Uređaj nemojte skladištiti na gnojivima, benzinu ili drugim hemikalijama ili u njihovoj blizini.

NAPOMENA! Makaze za živicu nemojte upotrebljavati s tupim ili oštećenim reznim noževima. To može uzrokovati preopterećenje alata i rezultirati nezadovoljavajućim rezultatima rezanja.

Zaštita životne sredine



Električne uređaje nemojte zbrinjavati kao nesortirani komunalni otpad nego se koristite zasebnim mjestima za sakupljanje takve vrste otpada.

Evropska Direktiva 2012/19/EU o električnoj i elektroničkoj opremi koja više nije iskoristiva i Evropska Direktiva 2006/66/EZ zahtijevaju da se neispravni ili iskorišteni kompleti baterija/baterije moraju sakupljati zasebno.

Ako se električni uređaji odlažu na odlagališta otpada ili deponije, opasne tvari mogu iscurjeti u podzemne vode i dospjeti u lanac ishrane i negativno uticati na zdravlje i dobrobit ljudi.

OTKLANJANJE PROBLEMA

PROBLEM	UZROK RJEŠENJE	RJEŠENJE
Alat se ne pokreće.	<ul style="list-style-type: none"> ■ Komplet baterija nije pričvršćen na čistač šikare ili nema električnog kontakta između čistača šikare i baterije. ■ Komplet baterija je ispražnjen. ■ Dugme za deblokadu nije gurnuto u položaj "ON" prije pritiska na uklopne ručice. 	<ul style="list-style-type: none"> ■ Ponovo utaknite utikač baterije u makaze za živicu. ■ Ponovo umetnite komplet baterija s navedenim punjačem. ■ Prije upotrebe trimera potvrdite da je blokirno dugme odblokirano.
Alat prestaje raditi.	<ul style="list-style-type: none"> ■ Komplet baterija ili čistač šikare je previše vruć. ■ Čistač šikare je preopterećen. ■ Komplet baterija je odspojen od alata. ■ Komplet baterija je ispražnjen. 	<ul style="list-style-type: none"> ■ Pričekajte da se komplet baterija ili makaze za živicu ohlade na normalnu temperaturu. ■ Uređaj će se povratiti po uklanjanju opterećenja. Za kontinuirani rad smanjite opterećenje uređaja. ■ Ponovo stavite komplet baterija. ■ Ponovo umetnite komplet baterija s navedenim punjačem.
Prevelike vibracije ili buka.	<ul style="list-style-type: none"> ■ Suh reduktor ■ Necentrirana rezna nit. ■ Trokraki nož je savijen ili oštećen. 	<ul style="list-style-type: none"> ■ Uklonite brtveni vijak i dodajte ulje za podmazivanje. ■ Lagano dotaknite udarnim dugmetom o tlo dok radite s trimrom. ■ Stavite novi nož.
Reznu nit nije moguće otpustiti.	<ul style="list-style-type: none"> ■ Rezna nit u glavi trimera se istrošila. ■ Rezna nit nije bila propisno postavljena. 	<ul style="list-style-type: none"> ■ Stavite novu reznu nit u čistač šikare. ■ Izvadite reznu nit i ponovo je stavite.

GARANCIJA

POLITIKA GARANCIJE PROIZVOĐAČA EGO

Za sve odredbe i uslove politike garancije proizvođača EGO posjetite internetsku stranicu egopowerplus.com.

EH קראו את כל ההוראות!



קראו והבינו את מדריך ההוראות

⚠ אזהרה: על מנת להבטיח בטיחות ואמינות, יש לבצע את כל התיקונים וההחלפות בעזרת טכנאי שירות מוסמך.

סימני בטיחות

מטרתם של סימני הבטיחות היא למשוך את תשומת לבכם אל סכנות אפשריות. סימני הבטיחות וההסברים שלהם דורשים את תשומת הלב וההבנה המלאות שלכם. סימני הבטיחות בעצמם לא ימנעו כל סכנה. ההוראות והאזהרות אותן הם מספקים לא תחלפנה נקיטת אמצעי מניעה מתאימים בעת תאונה.

⚠ אזהרה: וודאו שאתם קוראים ומבינים את כל ההוראות הבטיחות המופיעות במדריך זה למשתמש, כולל את כל סימני התרעות הבטיחות כגון „סכנה“, „אזהרה“ ו-„זהירות“ לפני השימוש במכשיר זה. אי מילוי אחר כל ההוראות המופיעות למטה יכול לגרום אחריו שוק חשמלי, שרפה ו/או פציעות חמורות.

פירוש הסימן

⚠ סימן התרעת בטיחות: מעיד על „סכנה“, „אזהרה“ או „זהירות“. יכול להיות מלווה בסימנים או תמונות אחרים.

הוראות בטיחות

עמוד זה מציין ומתאר את סימני הבטיחות העלולים להופיע על גבי המוצר. קראו, הבינו ועקבו אחר ההוראות המופיעות על המכונה לפני כל ניסיון להרכיב ולהשתמש בה.

	התרעת בטיחות	מראה על סכנת פציעה אישית פוטנציאלית.
	קראו את מדריך ההוראות	על מנת להפחית את הסיכון לפציעות, על המשתמש לקרוא ולהבין את המדריך למשתמש לפני השימוש במוצר זה.
	לבשו מגני עיניים	ענדו תמיד משקפי מגן או משקפי בטיחות עם הגנה צדדית, ובעת הצורך, הגנה עבור כל הפנים, בעת הפעלת מכשיר זה.
	לבשו מגני אוזניים	השתמשו תמיד במחסומי קול (אזניות או אטמי אוזניים) על מנת להגן על השמיעה שלכם.

	לבשו מגני ראש	לבשו כובע קשה מאושר על מנת להגן על הראש שלכם.
	לבשו כפפות מגן	הגנו על הידיים שלכם עם כפפות בעת הטיפול בלהב או במגן הלהב. כפפות כבדות, שאינן מחליקות, משפרות את האחיזה שלכם ומגנות על הידיים שלכם.
	לבשו נעליים בטוחות	נעלו נעליים בטוחות שאינן מחליקות בעת השימוש בציוד.
	היו זהירים מנעיצת להב	הזהירו את המפעיל מפני סכנה של נעיצת להב.
	ריקושט ובקשו מאנשים אחרים להתרחק מן המכונה	עצמים עלולים להיזרק ולגרום לפציעה אישית או לנזק לרכוש. וודאו שאנשים אחרים וחיות מחמד נמצאים רחוק ממכסחת הדשא בעת השימוש בה.
	בקשו מאנשים אחרים להתרחק מן המכונה	וודאו שאנשים אחרים וחיות מחמד נמצאים במרחק של לפחות 15 מ' מגוזם הדשא בעת השימוש בו.
	ללא להב עגול	נא לא להתקין להבי חיתוך עגולים.
	נא לא לחשוף לגשם	נא לא להשתמש במזג אוויר גשום או להשאיר בחוץ בגשם.
	CE	מוצר זה הנו בהתאם לתקנות ה-EC הרלוונטיות.
	WEEE	אין לזרוק מוצרים חשמליים כחלק מכל אשפה ביתית. הביאו את המכשיר למרכז מחזור מוסמך.
	רעש	רמת עוצמת קול מובטחת. בהתאם לתקנת האיחוד האירופי.
	V	וולט'

	זרם ישיר	סוג או מאפיין מתח
n_0	מהירות ללא עומס	מהירות סיבובית, ללא עומס
min^{-1}	לדקה	סיבובים לדקה

אזהרות בטיחות כלליות עבור מכשירים חשמליים

⚠ אזהרה: קראו את כל אזהרות הבטיחות, את ההוראות, התמונות והמפרטים המסופקים ביחד עם מכשיר חשמלי זה. אי מילוי אחר כל ההוראות המופיעות למטה יכול לגרום אחריו שוק חשמלי, שרפה ו/או פציעות תמורות.

שימרו את כל האזהרות וההוראות לעיון עתיד.

המושג "מכשיר חשמלי" בחלק האזהרות מתייחס אל המכשיר החשמלי שלכם (חוטני) או מכשיר חשמלי המונע על ידי סוללות (אלחוט).

בטיחות סביבת העבודה

- שימרו על סביבת העבודה נקייה ומוארת כהלכה. סביבות לא מסודרות ואפלות מזמינות תאונות.
- אל תפעילו את המכשיר החשמלי באזורים דליקים, בנוכחות נזולים דליקים, גזים או אבק. המכשירים החשמליים מייצרים ניצוצות העלולים להצית את האבק או האדים.
- בקשו מילדים ומעורבי אורח להתרחק מן המכשיר החשמלי בעת הפעלתו. הסחות דעת עלולות לגרום לכם לאבד את השליטה.

בטיחות אישית

- הישארו דרוכים, הביטו במה שאתם עושים והשתמשו בשכל הישר כאשר אתם משתמשים במכשיר החשמלי. נא לא להשתמש במכשיר החשמלי כאשר אתם עייפים או תחת השפעה של סמים, אלכוהול או תרופות. רגע אחד של חוסר תשומת לב בעת הפעלת המכשיר החשמלי עלול לגרום לפציעה אישית תמורה.
- השתמשו בצידוד הגנה אישי. תמיד לבשו מגני עיניים. כאשר נעשה שימוש בצידוד הגנה כגון מסכת אבק, נעלי בטיחות נגד החלקה, כובעים קשים או מגני אוזניים, בתנאים המתאימים, הדבר יפחית את הסיכון לפציעות אישיות תמורות.
- מנעו הפעלה מקרית. וודאו שהמתג נמצא במצב כבוי לפני חיבור של מקור מתח ו/או מארז הסוללה, לפני הרמת המכשיר החשמלי או נשיאתו. נשיאה של מכשירים חשמליים כאשר האצבע שלכם ממוקמת על המתג או חיבור מקורות מתח למכשירים חשמליים בנמצאים במצב פועל, מזמינים תאונות.

- הסירו כל כלי כוונון או מפתח ברגים לפני ההפעלה של המכשיר החשמלי. מפתח ברגים או כלי כוונון המוצמד אל חלק מסתובב של המכשיר החשמלי עלולה לגרום לפציעה אישית חמורה.

- אל תבצעו מאמץ יתר. שימרו על צעידה ואיזון בטוחים בכל זמן. הדבר מאפשר שליטה טובה יותר במכשיר החשמלי במצבים לא צפויים.

- לבשו בגדים מתאימים. אל תלבשו בגדים רפויים או נתשטים. שימרו על השיער שלכם ועל חלקי ביגוד וכפפות הרחק מחלקים נעים. בגדים רפויים, נתשטים או שיער ארוך עלולים להיתפס בחלקים הנעים.

- אם המכשירים מגיעים ביחד עם חיבור להוצאת אבק ומתקני איסוף, וודאו שאלו מחוברים כהלכה והשימוש בהם נעשה באופן נכון. השימוש במתקני אבק יכול להפחית סכנות הקשורות לאבק.

- אל תאפשרו לעצמכם להיות פחות זהירים בגלל שימוש נתון במכשיר החשמלי, אל תהיו שאננים ואל תתעלמו מעקרונות הבטיחות. פעולה לא זהירה עלולה לגרום לפציעה חמורה בשבריר שנייה.

השימוש והטיפול במכשיר החשמלי

- אל תפעילו כוח על המכשיר החשמלי. השתמשו במכשיר החשמלי המיועד למטרה שלכם. המכשיר החשמלי הנוכח יבצע את עבודתו בצורה טובה ובטוחה יותר בקצב בו הוא עוצב.

- אל תשתמשו במכשיר החשמלי אם מתג ההפעלה והכיבוי איננו פועל. כל מכשיר חשמלי אשר לא ניתן לשלוט בו בעזרת המתג הוא מסוכן ויש לתקן אותו.

- אחסנו מכשירים חשמליים אשר אינם בשימוש הרחק מהישג ידם של ילדים ואל תאפשרו לאנשים אשר אינם מכירים את המכשיר החשמלי או אשר לא קראו את ההוראות להפעיל את המכשיר החשמלי. מכשירים חשמליים מסוכנים בידם של אנשים אשר לא הוכשרו להפעיל אותם.

- תחזקו מכשירים חשמליים ואביזרים. בדקו יישור או ליפוף של חלקים נעים, שבירה של חלקים וכל תנאים אחרים אשר עלולים להשפיע על פעולת המכשיר החשמלי. אם המכשיר החשמלי ניזוק, יש לתקן אותו לפני השימוש בו. תאונות רבות נגרמות כתוצאה מתחזוקה לקייה מכשירים חשמליים.

- שימרו על כלי החיתוך חדים ונקיים. לכלי חיתוך אשר תוחזקו כהלכה בעלי קצוות חדים יש פחות סיכוי לבצע ליפוף וקל יותר לשלוט בהם.

- השתמשו במכשירים החשמליים, באביזרים, בחתיכות המכשירים וכו' בהתאם להוראות אלו, כאשר אתם לוקחים בחשבון את תנאי העבודה ואת העבודה שיש לבצע. שימוש במכשיר החשמלי לפעולות אחרות מאשר אלו אליהן הוא מיועד עלול להסתיים במצב מסוכן.

שימרו על הידיות ועל חלקי האיחזה יבשים, נקיים וללא שמן או חומרי סיכה. ידיות ומשטחי אחיזה מחליקים לא מאפשרים טיפול נכון ושלטה במכשיר במצבים לא צפויים.

שימרו על כבלים הרחק מאזור העבודה של המכשיר. בעת ההפעלה הכבלים עלולים לא להיות גלויים לעין וניתן לפגוע בהם במקרה עם המכשיר.

השימוש והטיפול בסוללה

הטעינו רק עם המטען המצוין על ידי היצרן. מטען המתאים למארז סוללה אחד עלול ליצור סכנת אש עבור מארז סוללה אחר.

השתמשו במכשירים חשמליים עם מארזי סוללה הימיועדים להם. השימוש במארזי סוללה אחרים עלול ליצור סיכון לפגיעות ושרפות.

כאשר מארז הסוללה איננו בשימוש, שימרו עליו במרחק מסוים מעצמים אחרים העשויים ממתכת, כגון מהדקי נייר, מטבעות, מפתחות, מסמרים, ברגים או עצמים קטנים ממתכת העלולים לבצע חיבור של מסוף אחד למשנהו. ביצוע קצר בין מסופי הסוללה עלול לגרום לכוויות או שרפה.

תחת תנאי שימוש לא נאותים, נזל עלול להיפלט מן הסוללה; הימנעו ממגע. אם ישנו מגע מקרי, שטפו במים. אם מתרחש מגע עם העיניים, בנוסף, פנו לעזרה רפואית. נזל הנפלס מן הסוללה עלול לגרום לפרחה או כוויות.

אל תשתמשו במארז סוללה או מכשיר חשמלי ניזוקים או אשר שנו. סוללות ניזוקות או אשר שנו עלולות להתנהג בצורה לא צפויה אשר עלולה להסתיים בשרפה, פיצוץ או סיכון לפגיעה אישית.

אל תחשפו את מארז הסוללה או את המכשיר אל אש או טמפרטורות גבוהות. חשיפה אל אש או טמפרטורות הגבוהות מ-100°C עלולה לגרום לפיצוץ.

מילאו אחר כל הוראות ההטענה ואל תטעינו את מארז הסוללה או את הכלי החשמלי מחוץ לטווחי הטמפרטורה המצוינים בהוראות אלו. הטענה לא נכונה או מחוץ לטווחי הטמפרטורה המצוינים עלולים לגרום לנזק ולהעלות את הסיכון לשרפה.

שירות

ביצעו עבודות שירות על המכשיר החשמלי שלכם רק באמצעות טכנאי שירות מוסמך העושה שימוש רק בחלקי חילוף זהים. הדבר יבטיח שבטיחות המכשיר החשמלי נשמרת.

לעולם אל תבצעו עבודות שירות למארזי סוללה ניזוקים. שירות למארזי סוללה צריך להתבצע רק על ידי היצרן או ספקי שירות מוסמכים.

⚠ אזהרה: קראו את כל אזהרות הבטיחות, את ההוראות, התמונות והמפרטים המסופקים ביחד עם מכשיר חשמלי זה. אי מילוי אחר כל ההוראות המופיעות למטה יכול לגרום אחריו שוק חשמלי, שרפה ו/או פגיעות חמורות. שימרו את כל האזהרות וההוראות לעיון עתידי.

שימרו את כל האזהרות וההוראות לעיון עתידי

הכשרה

קראו את ההוראות בעיון. למדו היטב את הבקורות ואת השימוש המתאים במכשיר.

לעולם אל תרשו לאנשים או ילדים אשר אינם מכירים הוראות אלו להשתמש במכשיר. תקנות מקומיות עלולות להגביל את גיל המפעיל.

המפעיל או המשתמש אחראיים עבור כל תאונה או סכנה אשר עלולים להתרחש לאנשים אחרים או לרכושם.

הכנה

לעולם אל תפעילו את המכונה כאשר ישנם אנשים, במיוחד ילדים, או חיות מחמד בסביבה.

השתמשו בהגנה לעיניים ובעגליים מוצקות בעת השימוש במכשיר.

המרחק בין המכשיר ובין האנשים הנמצאים בקרבתה צריך להיות לפחות 15 מ'.

לעולם אל תפעילו את המכשיר כאשר המפעיל עייף, חולה או תחת השפעת אלכוהול או סמים אחרים.

הפעלה

השתמשו במכשיר רק באור יום או באור מלאכותי חזק.

לעולם אל תעשו שימוש במכשיר עם מגנים ניזוקים או מגנים אשר אינם נמצאים במקומם.

הפעילו את המנוע רק כאשר הידיים והרגליים נמצאות מחוץ לטווח אמצעי החיתוך.

נתקו תמיד את המכשיר ממקור המתח (או הסירו את מארז הסוללה).

כאשר אין אף אחד בקרבת המכונה;

לפני ניקיון של מחסום;

לפני בדיקה, ניקיון או עבודה על המכשיר;

לאחר פגיעה בעצם זר;

כאשר המכשיר מתחיל לרטוט בצורה שאיננה נורמלית.

היו זהירים מפני פגיעות של ידיים ורגליים על ידי אמצעי החיתוך.

וודאו תמיד שפתחי האוורור נקיים מכל אשפה.

תחזוקה ואחסון

נתקו את מקור המתח מן המכשיר (או הסירו את מארז הסוללה) לפני כל ביצוע של עבודות תחזוקה או ניקיון.

- השתמשו רק בחלקי חילוף ואביזרים המומלצים לדי היצרן.
- בדקו ותחזקו את המכשיר באופן סדיר. תקנו את המכונה רק בעזרת טכנאי המוסמך לכך.
- כאשר איננה בשימוש, אחסנו את המכונה מחוץ להישג ידם של ילדים.
- **אזהרות בטיחות אחרות**
- הימנעו מ**מסביבות מסוכנות** - אל תשתמשו במסכנת הדשא במקומות לחים או רטובים.
- שימרו על המגנים במקומם ופועלים הכלכה.
- שימרו על הידיים והרגליים מחוץ לאזור החיתוך.
- על מנת להפחית את הסיכון לפציעה, לעולם אל תעבדו על סולם או על עצמים לא בטוחים אחרים. לעולם אל תחזיקו את יחידת החיתוך מעל לקו המותניים.
- בדקו את יחידת החיתוך בטווחי זמן סדירים בעת ההפעלה, או מיד אם מתרחש שינוי בולט באופן החיתוך.
- עבור התוצאות הטובות ביותר, הטעינו את הסוללה שלכם במקומות בהם הטמפרטורה גבוהה מ-5°C ונמוכה מ-40°C. אל תאחסנו את המכשיר בחוץ או בכלי רכב.
- **אם אתם רואים מישוה מתקרב, עצרו את המנוע ואת יחידת החיתוך מיד.**
- **הזהירו את המפעיל מפני הסכנה לנעיצת להב (רק בשימוש עם להב בעל 3 שיניים).**
- נעיצת להב עלולה להתרחש כאשר הלהב המסתובב בא במגע עם עצם אשר הוא לא חותך מיד.
- נעיצת הלהב יכולה להיות אלימה מספיק על מנת לגרום ליחידה ו/או למפעיל להיזרק בכל כיוון, ולאבד את השליטה על היחידה.
- נעיצת להב עלולה להתרחש ללא אזהרה עם הלהב נקרע, נתקע או נכרך.
- נעיצת להב עלולה להתרחש בסביבות בהם קשה לראות את החומר הנחתך.
- **אל תצמידו כל להב אל יחידות ללא התקנה מתאימה של כל החלקים הנדרשים. אי השימוש בחלקים הכנויים עלול לגרום ללהב לעוף ולגרום לפציעה אישית של המפעיל ו/או עוברי אורח. אל תשתמשו בלהבים עקומים, מלופפים, שבורים או ניזוקים בכל דרך שהיא. השתמשו בלהב חד. קרוב לוודאי שלהב קהה ייתפס או יינעץ (רק בשימוש עם להב בעל 3 שיניים).**
- **להב/חוט גולש עלול לגרום לפציעה בגלל שהוא ממשיך להסתובב לאחר עצירת המנוע או לאחר שחרור ההדק. שימרו על שליטה מתאימה עד לעצירה המלאה של הלהב/החוט.**
- השתמשו רק במארזי הסוללה והמטענים של EGO הרשומים מטה:

מטען	מארז סוללה
CHX5500E	BAX1500

- **כלי הסוללה לא צריכים להיות מחוברים אל החשמל; לכן, הם תמיד נמצאים במצב הפעלה.** היו מודעים לסכנות גם כאשר המכשיר איננו פועל. היו זהירים בעת ביצוע עבודות תחזוקה או שירות.
 - **נא לא לטשוף את המכשיר בעזרת צינור; מנעו ממים להיכנס אל המנוע ואל חיבורי החשמל.**
 - **אם תיתקלו במצבים שאינם מתוארים במדריך זה, פעלו בזהירות ובעזרת שכל ישר. צרו קשר עם מרכז שירות הלקוחות של EGO לעזרה.**
- שמירו על הוראות אלו!**

מפרטים

להב מתכת בעל 3 שיניים	ראש הגוזם	רוחב חיתוך
56 V	56 V	וולטז'
4000-5800 דקה	4000-5800 דקה	מהירות ללא עומס
0°C-40°C	טמפרטורת הפעלה מומלצת:	
-20°C-70°C	טמפרטורת אחסון מומלצת:	
/	2.4 מ"מ	סוג חוט חיתוך
ABB1203	/	להב חיתוך
30 ס"מ	38 ס"מ	רוחב חיתוך
6.46 ק"ג	6.8 ק"ג	משקל
96.3dB(A) K=2.1dB(A)	94.2dB(A) K=1.8dB(A)	רמת עוצמת קול נמדדת
83.4dB(A) K=4.1dB(A)	81.9dB(A) K=2.5dB(A)	רמת לחץ קול באוזן המפעיל
98dB(A)	96dB(A)	רמת עוצמת קול מובטחת (נמדדת על פי 2000/14/EC)
1.9 מ' /שנייה ² K=1.5	1.9 מ' /שנייה ² K=1.5	רטי a _n
1.3 מ' /שנייה ² K=1.5	1.5 מ' /שנייה ² K=1.5	

- ערך הרטס הכללי המוצהר נמדד בהתאם עם שיטת בדיקה סטנדרטית ונעתן להשתמש בו על מנת להשוות ציוד אחד עם ציוד אחר;
- ניתן להשתמש בערך הרטס הכללי המוצהר בהערכה ראשונית של חשיפה.
- הודעה: פליטת הרטס בעת השימוש המעשי בכלי יכולה להיות שונה מן הערך המוצהר כאשר הכלי נמצא בשימוש; על מנת להגן על המפעיל, על המשתמש ללבוש כפפות ומגני אוזניים בעת השימוש למעשה.

רשימת אריזה

שם חלק	כמות
גוזם מברשת	1
להב מתכת בעל 3 שיניים עם נדן	1
חיבור מגן	1
בורג	1
גליל חיצוני	1
מפתח משושה	1
מפתח ברגים רב שימושי	1
לוחית מותניים	1
מדריך למפעיל	1

תיאור

הכירו את גוזם המברשת שלכם (תמונה A)

1. חוט גוזם
2. חיבור מגן
3. מוט
4. הדק
5. כפתור נעילה
6. בריח כנף
7. וו
8. גומחה
9. לוחית מגן
10. ידית אופן
11. בורג איטום
12. חור לנעילת המוט
13. להב חוט החיתוך
14. אביזר מגן
15. להב בעל 3 שיניים
16. נדן הלהב
17. גליל חיצוני
18. בורג
19. מפתח ברגים רב שימושי
20. מפתח משושה
21. * לוחית מותניים (מכרת בנפרד)

- ▲ **אזהרה:** לעולם אין להפעיל את הכלי כאשר המגן איננו נמצא במקומו. על המגן להיות תמיד על גבי הכלי על מנת לנגן על המשתמש.
- ▲ **אזהרה:** כאשר המכשיר מצויד עם ראש גוזם, אביזר המגן עם הלהב חותך החוט צריכים להיות מורכבים על גבי המגן. אי ציות להוראה זו עלול לגרום לחוט חיתוך ארוך מדי ועומס יתר של המנוע. לעולם אין להשתמש בראש הגוזם ללא אביזר המגן.

הרכבה

- ▲ **אזהרה:** אם ישנם חלקים ניזוקים או חסרים, אל תפעילו את גוזם המברשת עד אשר חלקים אלו יוחלפו. שימוש בגוזם המברשת עם חלקים פגומים או חסרים עלול לגרום לפציעה אישית חמורה.
- ▲ **אזהרה:** אל תנסו לשנות את גוזם המברשת או ליצור אביזרים אשר אינם מומלצים לשימוש ביחד עם מוצר זה. כל שינוי שכזה או הוספה מהווה שימוש לא נכון במכשיר ועלול לגרום לתנאים מסוכנים אשר יובילו לפציעה אישית אפשרית.
- ▲ **אזהרה:** לבשו תמיד כפפות כבדות בעת ההתקנה או ההסרה של המגן וביצוע כל עבודת תחזוקה על הלהב בעל 3 השיניים/להב חותך החוט. היזהרו מלהב מותך החוט על אביזר המגן / להב בעל 3 השיניים והגנו על הידיים שלכם מפני שני הלהבים.

▲ **אזהרה:** על מנת למנוע הפעלה מקרית אשר עלולה להוביל לפציעה אישית חמורה, הסירו תמיד את מארז הסוללה מן המכשיר בעת הרכבת חלקים, ביצוע התאמות, ניקיון או כאשר המכשיר איננו נמצא בשימוש.

▲ **אזהרה:** לעולם אין להפעיל את הכלי כאשר המגן ידיית האופן נמצאים במקומם. אי ציות להוראה זו עלולה להביא לפציעה אישית חמורה.

הרכבה וכוונן של ידית האופן

גוזם המברשת מאוחסן כפי שניתן לראות בתמונה B. תחילה, שחררו את בריח הכנף הנמצא בחיבור הצומת ולאחר מכן הרימו את ידית האופן 180° מסביב למוט (תמונה C), סובבו אותה 90° נגד כיוון השעון על מנת שהיא תפנה אל ראש הבליטה (תמונה D). לבסוף, הזיזו קדימה ואחורה על מנת להשיג עמדת עבודה נוחה והדקו את הבריח.

הודעה: מותרת רק הפעלת המכונה עם ידית האופן באופן ניצב למוט.

הרכבת המגן

שחררו והסירו את שני הברגים מבסיס המוט (תמונה E), ישרו את חורי המשענת של המגן עם חורי ההרכבה ולאחר מכן נעלו את המגן אל המוט בעזרת שני הברגים ביחד עם שני שוטפי הקפיצים (תמונה F).

▲ **אזהרה:** וודאו שהמגן נעול במקומו בהתאם לתמונות G-I F, כל נעילה הפוכה תגרום לסכנה גדולה!

▲ **אזהרה:** כאשר גוזם המברשת מצויד עם ראש גוזם, אביזר המגן צריך להיות מורכב על גבי המגן. אי ציות להוראה זו עלול לגרום לחוט חיתוך ארוך מדי ועומס יתר של המנוע.

החלפה של ראש הגוזם עם להב בעל 3 שיניים

- הכירו את ראש הגוזם כמתואר בתמונה G. לאחר מכן פרקו את ראש הגוזם והרכיבו את הלהב בעל 3 השיניים על גוזם המברשת.
 - לחצו על לשוניות השחרור על המכסה העליון והסירו את מאחז הסליל התחתון על ידי משיכתו החוצה בקו ישר (תמונות H1 ו-H2).
 - סובבו את חיבור התא העליון על מנת ליישר את חריץ הגליל עם חור הנעילה של המוט בתיבת ההילוכים והחדירו מייצב אל תוך החור (תמונה H3).
 - סובבו את מפתח הגומחה בכיוון השעון על מנת להוציא את הבורג ואת חיבור התא העליון (תמונה H4).
 - הסירו את אביזר המגן על ידי שחרור שלושת הברגים עם השוטף (תמונה H5).
 - הלהב מגיע עם נדן. לפני הרכבת הלהב אל גוזם המברשת, יש להסיר את הנדן על ידי שחרור החוט המהדק מן הוו הנמצא על גבי הנדן (תמונה I1).
- ראו למטה תיאור חלקים בתמונות G ו-I1:

G-1	גליל פנימי	G-6	חוט חיתוך
G-2	מכסה גליל	G-7	מאחז סליל
G-3	חיבור תא עליון	G-8	חיבור תא תחתון
G-4	בורג	I-1	חוט מהדק
G-5	קפיץ	I-2	וו

- הודעה:** על מנת למנוע פציעה, עליכם ללבוש כפפות לפני כל פעולה אותה אתם מבצעים על הלהב בעל 3 השיניים.
- הרכיבו את הגליל הפנימי ואת מכסה הגליל למקומם (תמונה I2).
 - הרכיבו את הלהב אל מוט המנוע, כאשר אתם מוודאים שהשטח של הלהב מיושר עם גבשושית הגליל הפנימי. הרכיבו את הגליל החיצוני ואת הבורג (תמונה I3). הדקו מראש את הבורג נגד כיוון השעון ביד.
 - העמידו את תיבת ההילוכים נגד משטח מוצק לתמיכה. עם די אחת החזיקו את מוט גוזם המברשת ועם היד השנייה אחזו במפתח הברגים הרב שימושי על מנת להדק את הבורג בכיוון החץ המסומן על גבי הגליל הפנימי (תמונה I4).

החליפו את הלהב בעל 3 השיניים עם ראש הגוזם

- הכירו את יחידת החיתוך של הלהב בעל 3 השיניים כמתואר בתמונה J1. לאחר מכן פרקו את הלהב בעל 3 השיניים והרכיבו את ראש הגוזם על גוזם המברשת.
- סובבו את הלהב על מנת ליישר את חריץ הגליל עם חור הנעילה של המוט בתיבת ההילוכים והחדירו מייצב אל תוך החור.

- העמידו את תיבת ההילוכים נגד משטח מוצק לתמיכה. החזיקו ביד אחת את מוט גוזם המברשת ועם היד השנייה אייזו את מפתח הברגים הרב שימושי על מנת לשחרר את הבורג בכיוון השעון.
 - הוציאו את הבורג, את הגליל החיצוני, הלהב, מכסה הגליל הפנימי ואת הגליל הפנימי מגוזם המברשת (תמונה J2).
- ראו למטה תיאור חלקים בתמונות J1, J3 ו-J7:

J-1	מוט	J-6	בורג
J-2	גליל פנימי	J-7	חריץ על גבי הגליל
J-3	מכסה גליל	J-8	קפיץ
J-4	להב בעל 3 שיניים	J-9	חריץ
J-5	גליל חיצוני	J-10	עינית

- הודעה:** כאשר לא נעשה שימוש בלהב בעל 3 השיניים, על מנת למנוע פציעה אישית, הכניסו את הלהב אל הנדן המתאים לו.
- הרכיבו את אביזר המגן אל גוזם המברשת על ידי הידוק שלושת הברגים עם השוטף.
 - הרכיבו את התא התחתון אל תיבת ההילוכים על ידי הידוק הבורג והניחו את הקפיץ במקומו (תמונה J3).
 - קפלו את חוט הגוזם וסובבו אותו על גבי הסליל כמתואר בתמונה J4. לאחר מכן מקמו את קצוות החוט דרך שני החריצים המנוגדים בתוך הסליל (תמונה J5) ומקמו את הסליל בתוך המאחז שלו עם החריצים מיושרים עם עינית המאחז (תמונה J7). לבסוף, יישרו את חריצי המאחז עם הלשוניות הנמצאות על גבי בסיס הסליל באופן שווה כלפי מטה כאשר אתם מוודאים שהוא נכנס אל מקומו (תמונה J6).
- הודעה:** אם לא תלפפו את החוט בכיוון הנכון, תגרמו לראש הגוזם לפעול באופן לא מתאים.

הפעלה

- ⚠ אזהרה:** אל תניחו לעובדה שאתם מכירים את המוצר להפוך אתכם לפחות זהירים. זכרו שחוסר זהירות של שבריר אחד של שנייה מספיק לגרום לפציעה אישית חמורה.
- ⚠ אזהרה:** ענדו תמיד משקפי הגנה, ביחד עם מגני שמיעה. אם לא תעשו זאת עצמים עלולים להיזרק אל תוך העיניים שלכם ועלולות להיגרם פציעות חמורות.
- ⚠ אזהרה:** אל תעשו שימוש בחיבורים או אביזרים אשר לא הומלצו על ידי יצרן מוצר זה. השימוש בחיבורים או אביזרים אשר לא הומלצו על ידי היצרן עלול לגרום לפציעה חמורה.

אחיזה של גוזם המברשת

לפני חיבור סוללת הגב אל גוזם המברשת, לבשו את סוללת הגב שלכם והרכיבו את לוחית המותניים עם רצועת תיק הגב שלכם כאשר אתם מעיינים במדריכים עבור BAX1500 או AHP1500.

הרכיבו את גוזם המברשת עם לוחית המותניים שלכם על ידי חיבורו אל חור ההרכבה (תמונה K). ישנם 8 חורים על המוט, בחרו בחור המתאים ביותר עבור שימוש נוח.

החזיקו את גוזם החוט עם שני הידיים בחלק הימני של הגוף שלכם. על ראש הגוזם או הלהב להיות מקבילים לקרקע במרחק חיתוך מתאים ללא צורך שהמפעיל יתכופף.

שחררו של גוזם המברשת יכול להתבצע בשתי דרכים. שחררו את אבזמי החזה והחגורה (תמונה L1) או לחצו על הוו של לוחית המותניים והוציאו אותה מחור ההרכבה על גבי המוט.

⚠ אזהרה: בעת מצבי חירום, שחררו אבזמי החזה והחגורה היא השיטה המהירה ביותר לשחרר את גוזם המברשת.

⚠ אזהרה: נא לא להשתמש ברצועת כתף אחת וברצועת כתף כפולה עם סוללת גב בעת ובעונה אחת.

על מנת להתקיין את מארז הסוללה (תמונה L2)

יישרו א **▲** וֶשֶׁן של התקע יחד עם **▲** וֶשֶׁן של גוזם המברשת. החדירו את התקע אל המכונה עד אשר החותם הירוק נעלם לגמרי בשקע.

על מנת להסיר

שחררו את כבל הסוללה מחרץ ההרכבה ומשכו את התקע מגוזם המברשת.

הפעלה/כיבוי של גוזם המברשת

על מנת להפעיל

העבירו את כפתור הנעילה למצב "פועל" (תמונה M). היזו את ההדק הקטן כפי מעלה ולאחר מכן לחצו על מתג ההדק על מנת להפעיל את גוזם המברשת. תוצאה של לחץ שונה על ההדק תהיה מהירויות סיבוב שונות של יחידת החיתוך.

ראו למטה תיאור חלקים בתמונות L1 ו-M:

L-1	אבזם חזה	M-1	כפתור נעילה
L-2	אבזם חגורה	M-2	הדק קטן
L-3		M-3	מתג הדק

על מנת לכבות

שחררו את מתג ההדק והעבירו את כפתור הנעילה חזרה למצב "כבוי"

⚠ אזהרה: הסירו תמיד את מארז הסוללה מגוזם הדשא בעת הפסקות ולאחר סיום העבודה.

שימוש בגוזם המברשת

⚠ אזהרה: לבשו בגדים מתאימים על מנת להפחית את הסיכון לפציעות בעת השימוש בגוזם המברשת. אל תלבוש בגדים רפויים או תכשיטים. השתמשו בהגנה לעיניים / אוזניים. לבשו בגדים כבדים, מכנסיים ארוכים, מגפיים וכפפות. אל תלבוש מכנסיים קצרים, סנדלים או הפעילו כאשר אתם יחפים. לפני ההפעלה, הביטו מסביב על מנת להבטיח אזור עבודה בטוח ללא אנשים אחרים, חיות או עצמים משוחררים אחרים. וודאו שהם נמצאים במרחק של לפחות 15 מ'. ולאחר מכן בדקו הגנה על העיניים, לבוש מתאים ועמידה מאוזנת.

לפני כל שימוש, בדקו עבור חלקים עם בלאי/ניזוקים. בדקו את ראש הגוזם, את הלהב בעל 3 השיניים, את המגן, אביזר המכן ואת ידית האופן והחליפו את החלקים הסדוקים, המלופפים, המעוקלים או הניזוקים בכל צורה שהיא. להב חוט החיתוך בקצה המגן הופך להיות קשה עם הזמן. מומלץ להשחזר את להב חוט החיתוך בעזרת פצירה או החליפו בלהב חדש.

לאחר כל שימוש, נקו את גוזם המברשת

שימוש עם ראש הגוזם

כוננו אורך חוט החיתוך

ראש הגוזם מאפשר למפעיל לשחרר יותר חוט חיתוך ללא נעירת המנוע. כאשר חוט החיתוך הופך להיות משופשף או מראה סימני בלאי, ניתן לשחרר חוט חיתוך נוסף על ידי לחיצה קלה של ידית הבלטיה על הקרקע בעת הפעלת הגוזם.

הודעה: שחרור החוט יפוך להיות קשה יותר ככל שחוט החיתוך יפוך להיות קצר יותר.

⚠ אזהרה: לעולם אל תסירו את תשנו את מערך להב חוט החיתוך. חוט חיתוך ארוך מדי יגרום לחימום יתר של המנוע והדבר עלול לגרום לפציעה אישית חמורה.

החלפת חוט החיתוך

⚠ אזהרה: לעולם אין לעשות שימוש בחוט המחוזק על ידי מתכת, כבל, חבל וכדומה. דברים אלו עלולים להתנתק מן הגוזם ולהוות סכנה.

לחצו על לשוניות השחרור על מאחד הסליל והסירו את מאחד הסליל החוצה (תמונות H1 ו-H2). בצעו את שלב 6 בחלק "החליפו את הלהב בעל 3 השיניים עם ראש הגוזם" על מנת להרכיב את חוט החיתוך החדש אל גוזם המברשת.

השימוש בלהב בעל 3 השיניים

⚠ אזהרה: על מנת לגזום צמחייה פראית ושיחים, הנמיכו את הלהב בעל 3 השיניים המסתובב אל הצמחייה על מנת להשיג את אפקט הקיצוץ. השתמשו בגוזם המברשת כמו בחרמש (טטסאו לימין ולשמאל) ברמת הקרקע. לעולם אל תחזיקו את יחידת החיתוך מעל לקו המותניים.

⚠ אזהרה: ככל שהיחידה נמצאת גבוה יותר מעל הקרקע, כך הסיכון לפציעה מפני עצמים הנזרקים היצידי גדול יותר.

תחזוקה כללית

הימנעו משימוש בממסים כאשר אתם מנקים חלקי פלסטיק. רוב חלקי הפלסטיק עלולים להיזק מסוגים שונים של ממסים מסחריים ועל ידי השימוש בהם. השתמשו במטליות נקיות על מנת להסיר לכלוך, אבק, שמן, חומר סיכה וכו'.

ניקיון המכשיר

לאחר השימוש בלהב בעל 3 השיניים / ראש הגוזם, נקו את הפסולת, חלקי קרקע תקועים או דשא על הלהב והמגן על מברשת רכה.

הודעה: כאשר להב חותך החוט הופך להיות קשה, אנא חדדו אותו בעזרת טכנאי שירות מוסמך או החליפו הלהב חותך חוט חדש אם יש צורך בכך.

- לאחר כל שימוש בגוזם המברשת, נקו את יחידת החיתוך על ידי שימוש במטלית לחה עם סבון עדין.
- אל תעשו שימוש בחומרי ניקוי חזקים על תא הפלסטיק או על גבי הידיה. עלול להיגרם להם נזק על ידי שמנים אורמטיים למיניהם, כגון אורן או לימון, או על ידי ממסים כגון קרוסין. לחות עלולה גם לגרום לסכנת שוק חשמלי. נקו כל לחות על ידי מטלית רכה יבשה.

- עשו שימוש במברשת קטנה או במברשת עם זרם האוויר של שואב אבק קטן על מנת לנקות את פתחי האוויר על התא האחורי.

שימון תיבת ההילוכים

עבור הביצועים הטובים ביותר וחיים ארוכים יותר, שמנו את תיבת ההילוכים על חומר סיכה מיוחד (4-5 גרם בכל פעם) לאחר כל 50 שעות הפעלה.

על חומר הסיכה המיוחד לעמוד בדרישות הבאות.

- להיות שייך אל NLGI-1: DIN51818 דרגת חדירת חרוט.
- חומר סיכה על בסיס אסטרו.
- טמפרטורת הפעלה מאוד נמוכה, EP, גיזום מכני, עמידות לשרירות ומאפייני יציבות חיצונית.

- טמפרטורת פעולה בין 40- ל-180°C.
- הסירו את תקע הסוללה ואת בורג האיטום. שמנו את תיבת ההילוכים דרך חור השמן.

⚠ אזהרה: אל תשמנו כאשר גוזם המברשת עדיין מחובר אל הסוללה או פועל.

אחסון המכשיר

- הסירו את מארז הסוללה מן המכשיר.
- השתמשו בכפפות כבדות על מנת לנקות את המכשיר ביסודיות.
- רכיבו את נדן הלהב אל תוך הלהב בעל 3 השיניים לאחסון בטוח (תמונה N).
- אחסנו את היחידה במקום יבש, מאוורר היטב, נעולה או המקום גבוה, הרחק מהישג ידם של ילדים. אל תאחסנו את המכשיר קרוב לחומרי דשן, חומרי דלק או כימיקלים אחרים.

⚠ אזהרה: בעת חיתוך של צמחייה צעירה או חומרים מעץ בקוטר של פחות מ-2 ס"מ, עשו שימוש בחלק השמאלי של הלהב על מנת למנוע מצבים של נעיצת להב. אל תנסו לחתוך חומרים מעץ עם קוטר גדול יותר, הלהב עלולה להיתפס או לטלטל את גוזם המברשת קדימה. הדבר עלול לגרום נזק ללהב או לגוזם המברשת או לאדבן שליטה על גוזם המברשת, ולגרום לפגיעה אישית.

⚠ אזהרה: שימוש לא נכון בלהב עלול לסדוק, לרסק או לשבור את הלהב. חלקים הנזרקים עלולים לפצוע באופן חמור את המפעיל או עוברי אורח. על מנת להפחית את הסיכון לפגיעה אישית, חשוב מאוד לנקוט באמצעי הבטיחות הבאים:

- הימנעו ממגע עם עצמים זרים קשים או מוצקים כגון אבנים, סלים או חלקי מתכת.
- לעולם את תחנתו עצים או שיחים עם קוטר גבעול העולה על 2 ס"מ.
- בדקו את הלהב בטווחים סדירים וקצרים עבור סימנים של נזק. אל תמשיכו את העבודה עם להב ניזוק.
- חדדו מחדש את הלהב באופן סדיר (כאשר אפשר לראות שהוא קשה) ואזנו בעת הצורך (פעולה המתבצעת על ידי טכנאי שירות מוסמך).

נעיצת להב

היו זהירים במיוחד בעת השימוש בלהב בעל 3 השיניים עם יחידה זו. נעיצת להב היא התגובה אשר עלולה להתרחש כאשר הלהב המסתובב בא במגע עם עצם אשר אל ניתן לחיתוך. מגע זה עלול לעצור את הלהב לרגע ולפתח "לנעוץ" את היחידה ולזרוק אותה מן העצם אשר נפגע. תגובה זו עלולה להיות מספיק אלימה על מנת לגרום למפעיל לאבד שליטה על היחידה. נעיצת להב עלולה להתרחש ללא אזהרה עם הלהב נקרע, נתקע או נכרך. נעיצת להב עלולה להתרחש בסביבות בהם קשה לראות את החומר הנחתך. עבור חיתוך קל ובטוח, התקברו אל העשבים שיש לחתוך עם גוזם המברשת מן הימין אל השמאל. במקרה של מגע עם עצם בלתי צפוי או ענף עץ, תנועה זו יכולה להפחית את תגובת נעיצת הלהב.

תחזוקה

⚠ אזהרה: לפני בדיקה, ניקיון או עבודות שירות עבור היחידה, עצרו את המנוע, חכו שכל החלקים הנעים יפסיקו את פעולתם והסירו את מארז הסוללה. אם לא תעשו זאת, התוצאה עלולה פגיעה אישית חמורה או נזק לרכוש.

⚠ אזהרה: במקרה של עבודות תיקון, השתמשו רק בחלקי חילוף זהים. שימוש בחלקי חילוף אחרים עלול לגרום לסכנה או נזק למוצר. על מנת להבטיח בטיחות ואמינות, יש לבצע את כל התיקונים וההחלפות בעזרת טכנאי שירות מוסמך.

הודעה: אל תפעילו את גוזם הגדרות שלכם עם להבים קהים או ניזוקים. הדבר יכול לגרום לעומס יתר ולתוצאות חיתוך בלתי מספקות.

לשמור על הסביבה

אל תיזרקו ציוד חשמלי, מטען הסוללה וסוללות/סוללות ניתנות לטעינה ביחד עם אשפה ביתית!



בהתאם לחוק האירופי EU 2012/19, ציוד חשמלי ואלקטרוני אשר איננו נמצא יותר בשימוש, ובהתאם לחוק האירופי 2006/66/EC, ציוד חשמלי ואלקטרוני ניזוק, ייאספו באופן נפרד.

אם ציוד חשמלי נזרק ביחד עם אשפה ביתית או במזבלה, חומרים מסוכנים עלולים לנזול אל האדמה ולהפוך לחלק משרשרת המזון, דבר העלול לגרום לנזק לבריאות והרווחה שלכם.

איתור וטיפול בבעיות

פתרון	פתרון הסיבה	בעיה
<ul style="list-style-type: none"> החידירו שוב את תקע הסוללה אל גוזם הגדרות. הטעינו את מארז הסוללה עם המטען הנכון. לפני השימוש בגוזם, וודאו שכפתור הנעילה שלו פתוח. 	<ul style="list-style-type: none"> מארז הסוללה איננו מחובר אל גוזם המברשת או שאין שום חיבור חשמלי בין גוזם המברשת והסוללה. קיבולת מארז הסוללה ריקה. כפתור הנעילה איננו נמצא במצב "פועל" לפני לחיצה על רמות המתג. 	המכשיר איננו פועל
<ul style="list-style-type: none"> אפשרו למארז הסוללה או למכסחה להתקרר עד לטמפרטורה נורמלית. המנוע יחזור לפעילות רגילה ברגע בו העומס יוסר. עבור שימוש ממושך, הפחיתו את העומס על המכשיר. התקינו מחדש את מארז הסוללה. הטעינו את מארז הסוללה עם המטען הנכון. 	<ul style="list-style-type: none"> מארז הסוללה או גוזם המברשת חמים מדי. ישנו עומס יתר בגוזם המברשת. מארז הסוללה מנותק מן המכשיר. קיבולת מארז הסוללה ריקה 	המכשיר הפסיק את פעולתו.
<ul style="list-style-type: none"> הסירו את בורג האיטום והוסיפו שמן סיכה. געו קלות בידיית הבליטה עם הקרקע בעת הפעלה של הגוזם. החליפו להב חדש. 	<ul style="list-style-type: none"> תיבת הילוכים יבשה חוט חיתוך לא מאוזן. להלב בעל 3 השיניים כפוף או ניזוק 	ישנו יתר רטט רעש
<ul style="list-style-type: none"> הרכיבו חוט חיתוך חדש אל גוזם המברשת. הסירו את חוט החיתוך והרכיבו מחדש את חוט החיתוך. 	<ul style="list-style-type: none"> חוט החיתוך בראש הגוזם נגמר. חוט החיתוך לא הותקן כהלכה. 	לא ניתן לשחרר את חוט החיתוך.

אחריות

EGO מדיניות האחריות של

אנא בקרו באתר egopowerplus.com עבור התנאים וההתניות השלמים של מדיניות האחריות של EGO.

