

EGO™

POWER BEYOND BELIEF™

Optimum
puissance et
performance

La technologie batterie EGO 56V ARC Lithium™ expliquée.



Tout ce que vous devez savoir sur la technologie des batteries EGO



La puissance pour battre l'essence...



Le marché des outils électriques d'extérieur connaît la plus grande révolution depuis l'arrivée des tondeuses thermiques il y a plus de 100 ans. Aujourd'hui, les combustibles fossiles sont remplacés par des sources d'énergie plus propres et plus vertes dans le monde entier.

Grâce aux progrès de la technologie des batteries, il est désormais possible d'obtenir une puissance équivalente à celle de l'essence, sans bruit ni fumée. Cela fait de l'équipement à batterie EGO non seulement une alternative viable, mais la solution préférée pour une large gamme d'applications extérieures. Et la performance n'est qu'une des raisons pour lesquelles l'alimentation par batterie est judicieuse. L'abandon de l'essence est également le meilleur moyen de rester en sécurité, en bonne santé et de se tenir au courant de l'évolution de la législation - de plus en plus contraignante -, de la lutte contre les vibrations, la limitation du bruit et de la réduction des émissions.

Cependant, toutes les batteries ne sont pas égales

Le choix de la bonne batterie est crucial, mais la technologie peut être complexe et déroutante. Heureusement, en tant que spécialiste de la technologie sans fil, EGO a les réponses. Dans ce questions-réponses, nous expliquons tout ce que les utilisateurs ont besoin de savoir pour faire un choix éclairé et s'assurer qu'ils tirent le meilleur parti de leur équipement.

ZERO 
EMISSION

Technologie EGO 56V ARC Lithium™ . Pourquoi n'existe-t-il pas d'équivalent ?

La technologie unique de la batterie 56V ARC Lithium™ d'EGO offre une polyvalence et des performances inégalées, vous offrant la puissance fiable dont vous avez besoin pour continuer à travailler dur jusqu'à ce que le travail soit terminé. Voici ce qui distingue les batteries EGO :

La solution de batterie la plus polyvalente de l'industrie

Notre équipe d'experts a complètement révolutionné la technologie des batteries pour offrir une puissance et des performances optimales dans toute la gamme d'équipements de plein air alimentés par batterie.

La batterie 56V ARC Lithium™ est une merveille d'ingénierie qui fournit le bon niveau de puissance pour chaque tâche, tout en tout en gérant la chaleur de manière innovante - mécaniquement, chimiquement et électriquement. Nous avons 25 ans d'expérience dans la technologie des batteries et la majorité des composants sont fabriqués en interne. Pour les composants provenant de tiers, tels que les cellules de batterie, nous n'utilisons que celles des marques les plus réputées telles que Sanyo et Samsung.

Toute la puissance de l'essence. L'essence en moins

Alimenté par notre batterie unique 56V ARC Lithium™, le système EGO Power+ offre une puissance comparable à celle de l'essence, mais sans les inconvénients. Il est plus simple, plus propre, plus silencieux, avec moins de vibrations et plus confortable à utiliser. Des durées d'utilisation impressionnantes et une recharge rapide offrent le summum de ce qu'on peut attendre.

Avec des coûts d'utilisation et de maintenance réduits, le passage à l'EGO se traduira par des économies à long terme. De plus, grâce à l'absence d'émissions pendant l'usage, vous pouvez également contribuer à réduire votre impact sur l'environnement.

La solution la plus flexible pour l'équipement de jardin

Pour une vraie flexibilité, il existe toute une gamme de batteries EGO 56V ARC Lithium™ pour s'adapter à toutes les tâches. De plus, toutes les batteries EGO sont compatibles avec tous les outils de la gamme EGO Power+.

Il suffit de cliquer la batterie sur un outil pour être prêt à travailler. Et bien sûr, vous n'avez pas besoin de l'interrompre pour aller chercher du carburant à la station-service ou vous préoccuper de la logistique du stockage de liquides hautement inflammables.

La Recherche et le Développement à l'origine de notre **batterie**

L'engagement d'EGO en faveur de l'innovation s'appuie sur une équipe talentueuse de plus de 800 techniciens hautement qualifiés chargés de développer des outils électriques propres et fiables pour les clients d'aujourd'hui.

Travaillant dans notre centre de R&D ils collaborent avec des équipes internationales pour concevoir des outils innovants, durables et puissants qui offrent des performances supérieures. Notre équipe d'ingénieurs d'essais reconnue au niveau international, et professionnel, est également chargée des autorisations de sécurité internationales et contribuent à définir les normes de sécurité et de qualité.

Changez aujourd'hui Pourquoi passer de l'essence à EGO Power+ ?

Le système EGO Power+ surpasse l'essence sans en avoir les inconvénients. Il est plus simple, plus propre, plus silencieux et, avec moins de vibrations. Il est plus confortable à utiliser. Les coûts d'exploitation et d'entretien sont plus faibles, le passage à EGO Power+ génèrent des économies importantes à long terme. Sa technologie de batterie de pointe offre une puissance et des performances optimales pour chaque outil et tous les travaux. De plus, grâce à l'absence d'émissions pendant l'utilisation, elle réduit votre impact sur l'environnement.



TECHNOLOGIE DE BATTERIE SUPÉRIEURE



Nos batteries 56V ARC Lithium™, à la pointe de l'industrie offrent une puissance intelligente, équilibrée et adaptée à l'essence pour tous les outils EGO



PERMET D'UTILISER PLUS DE 100 OUTILS

Les batteries EGO 56V ARC Lithium™ fonctionnent avec tous les outils EGO Power+,** offrant une flexibilité et une efficacité pour réaliser tous les travaux, quelle que soit leur taille

MEILLEUR POUR L'ENVIRONNEMENT



Avec zéro émission pendant l'utilisation, notre batterie 56V ARC Lithium™ offre une puissance équivalente à celle de l'essence mais sans les tracas et les fumées



DES COÛTS DE FONCTIONNEMENT PLUS FAIBLES

Le coût d'utilisation d'un produit EGO Power+ pendant un mois est à peu près le même que l'utilisation d'un produit à 2 temps pendant une journée*

MEILLEUR POUR LA SANTÉ



Les outils EGO Power+ fonctionnent toujours à des niveaux de bruit et de vibrations inférieurs à ceux des traditionnels à essence



PLIABLE À PLAT, FACILE À RANGER

Contrairement aux tondeuses à essence lourdes et volumineuses, la conception pliante de l'EGO Power+ pliable à plat facilite le stockage, le nettoyage et le transport

UNE INSTALLATION ET UN DÉMARRAGE FACILES



Pas besoin de faire le plein de carburant ; avec l'EGO Power+, il suffit d'insérer la batterie et de se mettre au travail



GAGNER DU TEMPS

Plus besoin de se rendre à la station-service. Le chargeur rapide d'EGO recharge nos batteries intelligentes en 30 minutes

PAS D'ESSENCE À STOCKER



Plus de carburant dangereux stocké, plus de fumées, libère de l'espace pour d'autres choses

*Sur la base d'une utilisation quotidienne moyenne de 3 litres de post-mélange par jour.

**Pour les batteries portables.

Les tondeuses robotisées EGO et les cisailles à arbustes 12V ne sont pas compatibles avec le système de batterie ARC Lithium™ 56V.

SOMMAIRE

BATTERIE, LES BASES

Comment calcule-t-on la puissance d'une batterie ?	10
Que sont la tension, le courant, la capacité et résistance ?	11
Comment puis-je visualiser la relation entre tension et le courant ?	12
Que signifient les informations figurant sur l'étiquette d'une batterie ?	13
Quelle est la différence entre circuit en série et circuit en parallèle ?	14
Que signifient 1P, 2P, 3P, 4P, etc. ?	15
Quel est le nombre idéal de cellules ?	16
Comment EGO garantit-il la meilleure qualité des éléments de la batterie ?	17
Comment EGO garantit-il la meilleure performance de la batterie ?	18

GÉRER LA CHALEUR POUR MAXIMISER LES PERFORMANCES

Comment le choix de la batterie affecte-t-il la puissance et l'autonomie ?	20
Comment la batterie EGO Power+ 56V ARC Lithium™ gère-t-elle la chaleur ?	24

POURQUOI EGO 56V ?

EGO 56V est le meilleur compromis en matière de puissance polyvalente	31
Devrais-je utiliser une tension inférieure à 56V pour des tâches moins exigeantes ?	33

CHOISIR LA BONNE BATTERIE EN FONCTION DE LA TÂCHE

Quelle batterie dois-je utiliser ?	37
Les batteries EGO sont-elles compatibles avec tous les appareils ?	39
Certains outils sont-ils conçus pour utiliser plus d'une batterie EGO ?	41
Les batteries EGO sont-elles efficaces lorsqu'elles sont utilisées avec les outils professionnels ?	42
EGO vs concurrents	44

EGO CONTRE LA CONCURRENCE

Qu'est-ce qui fait d'EGO le meilleur ?	46
Les batteries EGO ont-elles plus de puissance utilisable que leurs concurrentes ?	48
Existe-t-il d'autres technologies de batteries ?	50

CHARGE

Quels sont les avantages et les inconvénients des chargeurs rapides ?	51
Combien de cycles de recharge peut-on prévoir ?	52
Combien de batteries peuvent être chargées à partir d'un seul chargeur ?	53
Les batteries peuvent-elles être rechargées à distance sur le site ?	55
La charge et l'état des batteries EGO peuvent-ils être contrôlés à distance ?	56
Quel est le degré de rentabilité et d'efficacité du système de tarification EGO ?	57

L'ENTRETIEN DE VOS BATTERIES

Comment les piles doivent-elles être stockées ?	59
Comment les piles doivent-elles être transportées ?	60
Les piles EGO résistent-elles aux intempéries ?	61
Que faire des piles humides ?	62
Quelle est la durée de vie d'une pile classique ?	63
Quelle est la période de garantie et que dois-je faire si ma batterie est défectueuse ?	64
Comment les piles EGO doivent-elles être recyclées ?	65

QU'APPORTE UNE BATTERIE EGO ?

68

BATTERIE, LES BASES

Comment calcule-t-on la puissance d'une batterie ?	10
Que sont la tension, le courant, la charge et la résistance ?	11
Comment puis-je visualiser la relation entre la tension et le courant ?	12
Que signifient les informations figurant sur l'étiquette d'une pile ?	13
Quelle est la différence entre les circuits en série et les circuits en parallèle ?	14
Que signifient les termes 1P, 2P, 3P, etc.	15
Quel est le nombre idéal de cellules ?	16
Comment EGO garantit-il la meilleure qualité des éléments de batterie ?	17
Comment EGO garantit-il la meilleure performance de la batterie ?	18

Comment calcule-t-on la puissance d'une batterie ?

Une batterie doit être capable de produire de l'énergie de manière constante sur une période donnée. La puissance est mesurée en watts (W) et calculée à l'aide de l'équation ci-dessous. Les watt heures (Wh) définissent la durée pendant laquelle elle peut être délivrée.

C'est la relation entre la tension et le courant qui compte. Une tension élevée n'est pas nécessairement synonyme de puissance élevée - il faut aussi qu'il y ait suffisamment de courant (et vice versa). Dans le cas d'une technologie alimentée par batterie, le courant (A) dépend des types de cellules utilisées, de leur état, de la qualité des cellules et du système de contrôle mis en place pour les gérer.

$$\begin{array}{ccccc} \text{TENSION} & \times & \text{COURANT} & = & \text{PUISSANCE} \\ (V) & & (A) & & (W) \end{array}$$

Pour déterminer la **durée pendant laquelle la puissance peut être délivrée**, on peut utiliser l'équation suivante :

$$\begin{array}{ccccc} \text{TENSION} & \times & \text{CAPACITÉ} & = & \text{ÉNERGIE} \\ (V) & & (Ah) & & (Wh) \end{array}$$



Que sont la tension, le courant, la capacité et la résistance ?



TENSION (V)

La tension est la **différence de potentiel électrique entre deux points**. Plus la différence est importante, plus le potentiel de transfert d'énergie est élevé, plus le potentiel de transfert d'énergie est important.



COURANT (A)

Le courant est la **quantité d'électrons qui passe traversent un point d'un circuit en une seconde**. Le courant est mesuré en ampères (A). Un ampère-heure (Ah) est la quantité d'électrons qui passent en une heure.

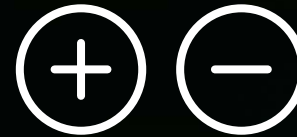

CAPACITÉ (Ah)

La capacité peut être **mesurée en ampères-heures (Ah) qui sont délivrés à une tension donnée (V)**.



RÉSISTANCE (Ω)

La résistance **mesure la façon dont un dispositif ou un matériau réduit le courant électrique qui le traverse**. La résistance est mesurée en unités d'ohms (Ω).

Comment visualiser la relation entre la tension et le courant ?

Pour comprendre le fonctionnement de l'électricité, il peut être utile d'imaginer de l'eau s'écoulant d'un réservoir par un tuyau.

Tension – mesurée en Volts (V)

Il s'agit de la pression globale de l'eau.

Capacité – mesurée en ampères-heures (Ah)

Il s'agit de la quantité d'eau. Plus il y a d'eau dans le réservoir, plus la pression et le débit peuvent être fournis plus longtemps.

Courant – mesuré en ampères (A)

Il s'agit de la quantité d'eau qui s'écoule dans le tuyau pendant une période donnée. Plus la pression est élevée, plus l'eau s'écoule dans le tuyau.

Puissance – mesurée en watts (W)

Résistance – mesurée en ohms (Ω)

Il s'agit du diamètre du tuyau. Plus le tuyau est étroit, plus la résistance est élevée. Mais plus le tuyau est étroit, plus il faut de pression pour obtenir la même puissance.

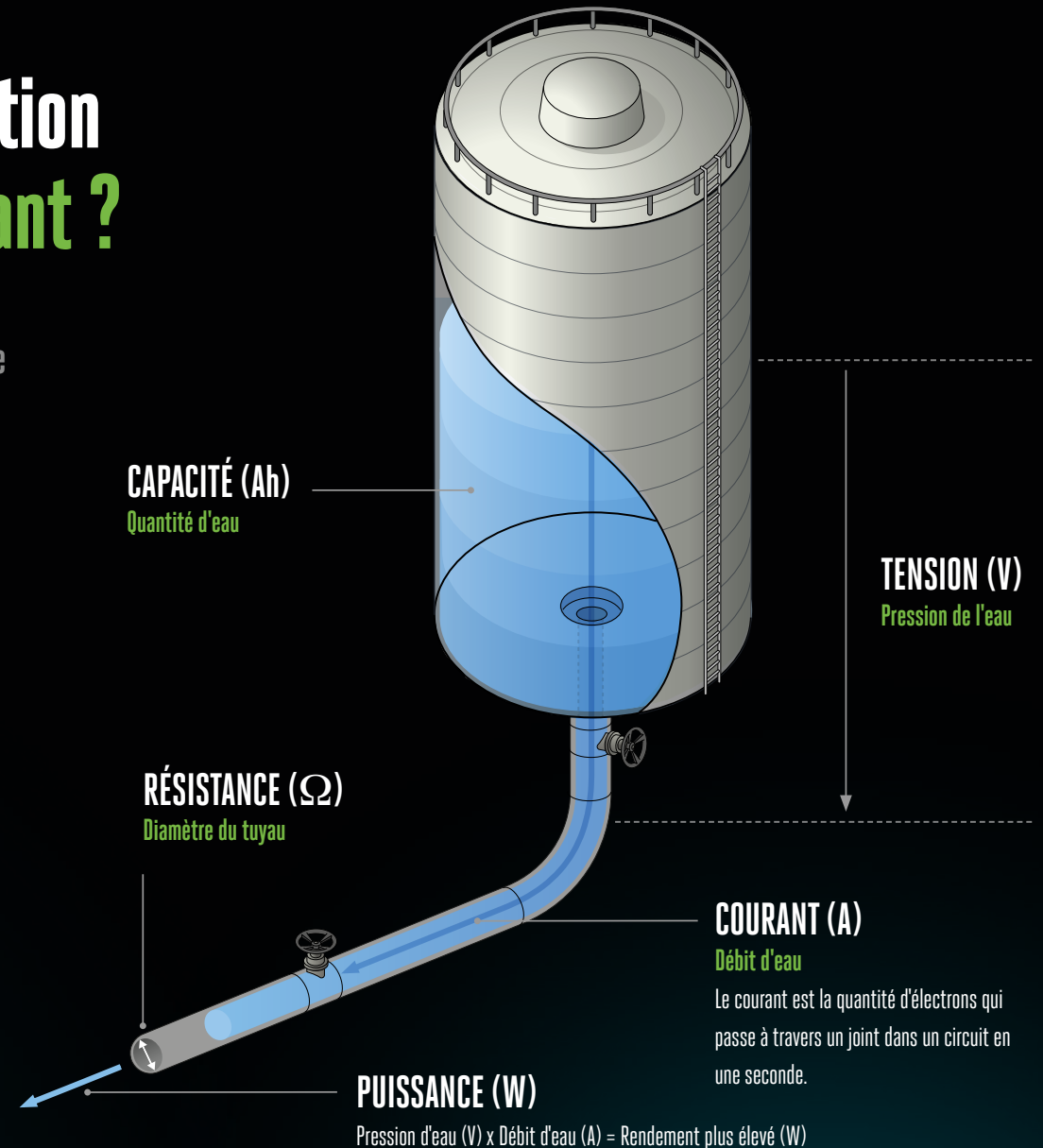

Que signifient les informations figurant sur l'étiquette d'une batterie ?

Chaque batterie doit indiquer sa tension, ses ampères-heures et sa puissance totale (wattheures). En utilisant l'exemple ci-contre, la puissance de la batterie est calculée comme suit :

$$56V \times 2,5Ah = 140Wh$$

Tension (V) x Capacité (Ah) = Énergie (Wh)

Remarque :

Certaines étiquettes de piles utilisent des watts (W) au lieu de wattheures (Wh).

Cela n'est pas très utile, car les utilisateurs ne veulent pas seulement savoir combien d'énergie la batterie génère à un moment donné - ils veulent savoir combien de temps elle peut fournir cette puissance. Le wattheure (Wh) est une mesure de l'énergie dans le temps et une indication de la durée d'utilisation.



Quelle est la différence entre circuit en série et circuit en parallèle ?

Lorsque des éléments de batterie sont connectés bout à bout en une seule rangée, ils sont en 'SÉRIE'. Lorsque plusieurs rangées sont combinées, les rangées d'éléments de batterie sont connectés en 'PARALLÈLE'.

La mise en série d'un nombre suffisant de cellules permet d'obtenir la tension requise (V). L'ajout d'un nombre identique de cellules en parallèles permet d'augmenter la capacité et la puissance (W).

Pour plus d'informations, voir 'Que signifient 1P, 2P, 3P, etc.' à la page 15.

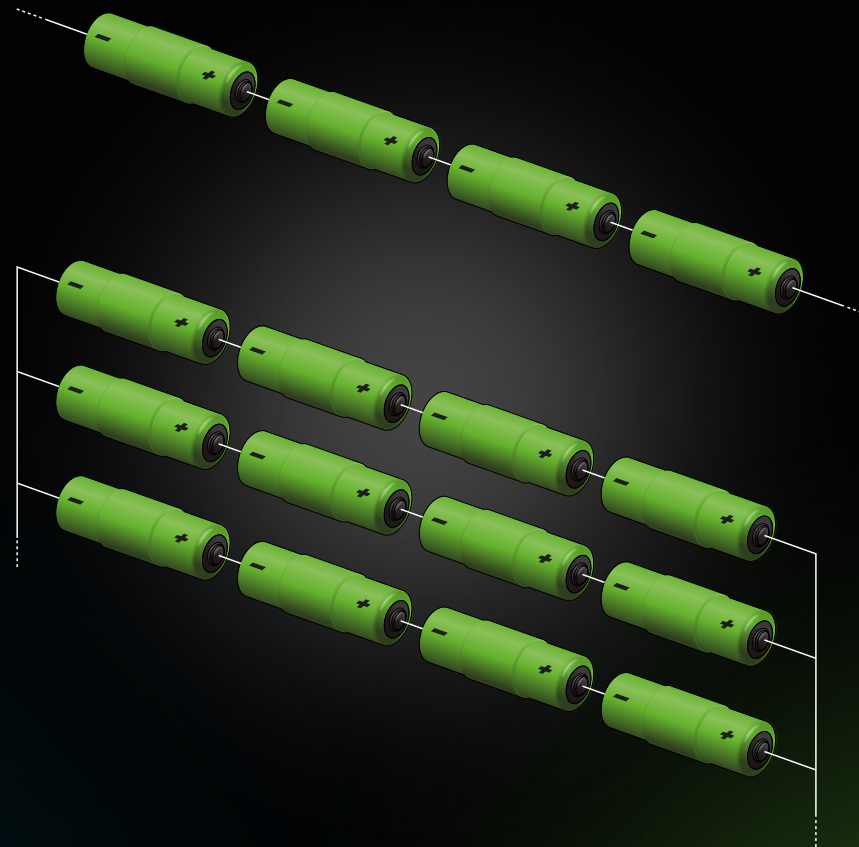

CIRCUIT DE SÉRIE

Les éléments de la batterie sont connectés en série. Cela permet d'augmenter la tension.

CIRCUIT PARALLÈLE

3x rangées d'éléments de batterie connectés en série, connectées ensemble en parallèle. Cela permet d'augmenter la capacité (Ah) et la puissance (W).

Que signifient 1P, 2P, 3P, 4P, etc. ?

Plus de cellules de batterie signifie plus de puissance et d'autonomie. Les circuits en série et en parallèles peuvent être combinés pour augmenter la puissance d'une batterie.

Les batteries EGO doivent fournir 56V pendant une longue période. Pour ce faire, nous mettons en série un certain nombre d'éléments afin pour fournir 56V - puis nous augmentons la capacité (Ah) en ajoutant le même nombre en parallèle :

1P	Suffisamment de cellules individuelles pour atteindre 36V, 56V ou 80V
2P	Même série de cellules x2, connectées en parallèle, pour fournir une plus grande capacité et une plus grande puissance (W)
3P	Même série de cellules x3, connectées en parallèle, pour fournir une plus grande capacité et une plus grande puissance (W)
4P	Même série de cellules x4, connectées en parallèle, pour fournir une plus grande capacité et une plus grande puissance (W)

Quel est le nombre idéal de cellules ?

Théoriquement, nous pourrions fabriquer une batterie avec beaucoup plus d'énergie que vous n'en aurez jamais besoin. Elle serait également beaucoup trop grosse et trop lourde pour être utile !

Mais nous ne nous préoccupons pas de la puissance pour la puissance. Nous voulons créer une puissance optimale.

EGO a développé la configuration optimale de cellules pour fournir la plus grande capacité utilisable dans une batterie portable. Le système 56V permet une plus large gamme d'applications.

Une batterie de 80V ne peut pas comporter autant d'éléments qu'une batterie de 56V sans devenir trop volumineuse et trop lourde. Les outils de 80V ont un boîtier de batterie fermé qui ne permet pas d'y loger efficacement une batterie 3P, car la taille de la batterie ne peut qu'augmenter ce qui donnerait une batterie très longue qui dépasserait du corps de l'outil.

DISPOSITION DES PILES	1P	2P	3P	4P
36V – 40V	10pcs	20pcs	30pcs	40pcs
50,4V – 56V	14pcs	28pcs	42pcs	56pcs
72V – 80V	20pcs	40pcs	s/o*	s/o*

LE NOMBRE OPTIMAL DE CELLULES POUR GÉNÉRER LE PLUS D'ÉNERGIE POSSIBLE

*Trop grand et trop lourd pour être utilisé à la main.

Comment EGO garantit-il la **meilleure qualité** des éléments de batterie ?

L'homogénéité des cellules est essentielle à la batterie. Toutes les cellules individuelles de la batterie doivent produire de l'électricité avec des caractéristiques aussi proches que possible.

Des incohérences peuvent conduire à des surcharges et des décharges, ce qui peut affecter la durée de vie de la batterie et créer, potentiellement, des problèmes de sécurité.

C'est pourquoi...

Nous n'utilisons que des cellules de haute qualité provenant fabricants de premier ordre

Nous entretenons d'excellentes relations avec les principaux fabricants de cellules lithium-ion et évaluons continuellement le marché pour nous assurer que nous nous procurons les meilleures cellules au monde. Et pourtant, nous ne sommes pas satisfaits...

Nous testons et sélectionnons chaque cellule avant de produire une batterie

Nous testons et trions chaque cellule pour nous assurer que nous n'utilisons que les cellules dont la tension est la plus constante.

Nous surveillons et gérons chaque cellule pendant le fonctionnement

La puissance n'est rien sans le contrôle. C'est pourquoi la batterie EGO Power+ 56V ARC Lithium™ est contrôlée en permanence par un logiciel et des microprocesseurs à l'intérieur de la batterie et par les systèmes intelligents de gestion de l'énergie de nos outils.

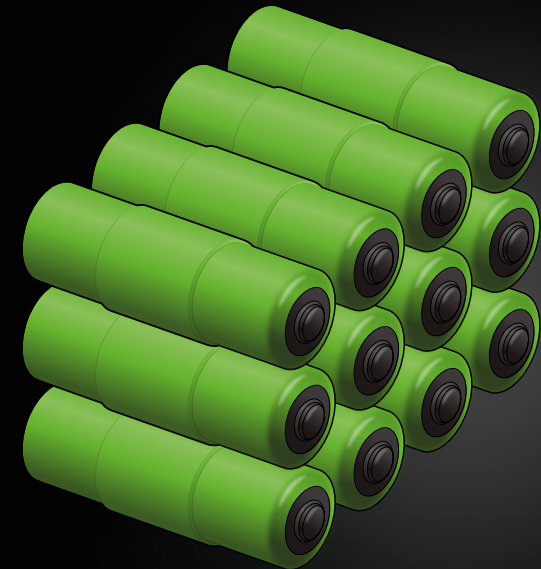

Comment EGO garantit-il la plus haute performance de la batterie ?

Notre système de gestion de la batterie optimise chaque cellule, de sorte que vous obtenez toujours la meilleure puissance, performance et durée d'utilisation.

Système de gestion de la batterie en action

Les microprocesseurs et le logiciel de la batterie surveillent la température et la tension de chaque cellule afin de s'assurer que la charge et la décharge sont gérées de manière équilibrée et contrôlée avec les autres cellules du pack. Cela garantit que chaque cellule fonctionne de manière optimale et prolonge la durée de vie de l'ensemble de la batterie.

Chaque cellule EGO est :

Issue de fabricants de cellules de première qualité

Contôlée pendant l'utilisation pour assurer un fonctionnement optimal

Testée individuellement et sélectionnée pour sa cohérence

GÉRER LA CHALEUR POUR MAXIMISER LES PERFORMANCES

Comment le choix de la batterie influe-t-il sur la puissance et l'autonomie ? **20**

Comment la batterie EGO Power+ 56V ARC Lithium™ gère-t-elle la chaleur ? **24**

Comment le choix de la batterie affecte-t-il la puissance et l'autonomie ?

Toute l'énergie produite par les batteries a une contrepartie...

CHAUFFAGE.

Une batterie, plus elle est utilisée plus elle chauffe. Plus elle génère d'énergie, plus elle dégage de chaleur. Si la chaleur est trop importante, la batterie disjoncte pour des raisons de sécurité. La chaleur dégrade également les cellules au fil du temps, réduisant ainsi la durée de vie de la batterie. C'est pourquoi les batteries doivent être refroidies pour augmenter les performances, le temps de fonctionnement et la durée de vie.

L'influence de la température de la batterie pendant l'utilisation

Les piles sont conçues pour fonctionner aux températures indiquées ci-contre. Les chiffres se rapportent à la température de l'élément et non à la température ambiante.

- Les batteries peuvent encore se décharger à des températures allant jusqu'à -10°C , mais la charge n'est pas possible.
- Si les températures dépassent 70°C , le système de gestion de la batterie empêchera la batterie de se décharger.
- La déneigeuse EGO peut fonctionner à des températures de -20°C grâce à l'effet isolant du boîtier port batteries.
- Les caractéristiques uniques de contrôle de la température conçues dans les batteries EGO permettent de maintenir la température de fonctionnement des cellules de la batterie plus longtemps. Cela prolonge l'autonomie et la durée de vie de la batterie. Voir les pages 24-29 pour plus de détails.

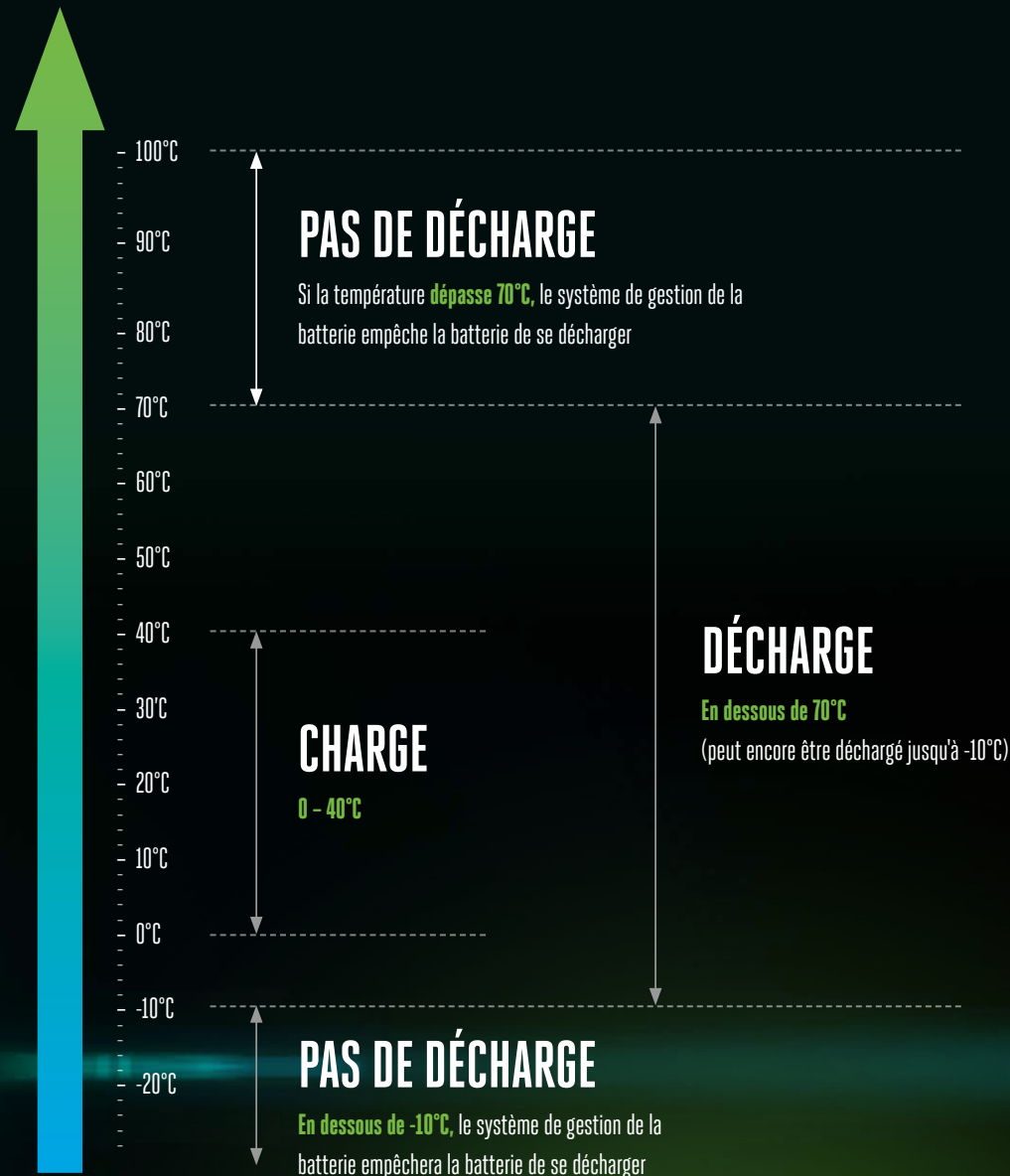

Comment gérer la chaleur tout en garantissant **puissance maximale, autonomie et la durée de vie de la batterie ?**

Grâce à une conception innovante...

Comment la batterie EGO Power+ 56V ARC Lithium™ gère-t-elle la chaleur ?

Notre technologie brevetée 56V ARC Lithium™ est conçue comme aucune autre batterie.

Notre batterie est unique elle maximise le refroidissement de trois façons :

1

MÉCANIQUEMENT

2

CHIMIQUEMENT

3

ÉLECTRONIQUEMENT

1

Comment nous gérons la chaleur mécaniquement

Alors que les batteries conventionnelles en forme de brique où les cellules sont entassées les unes sur les autres, surchauffent et disjonctent, notre conception unique de l'Arc maximise la surface et dissipe ainsi la chaleur de manière plus efficacement.

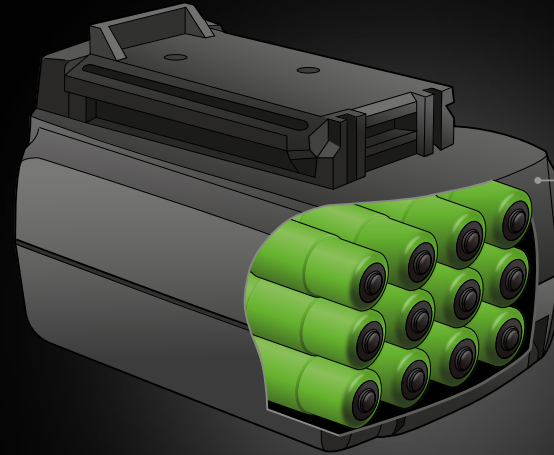

BATTERIE EN FORME DE BRIQUE

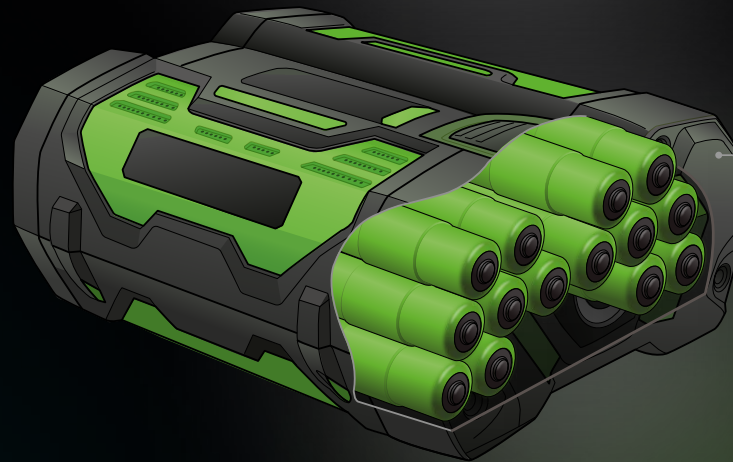

BATTERIE UNIQUE EN FORME D'ARC

Avantages de la **conception en arc**

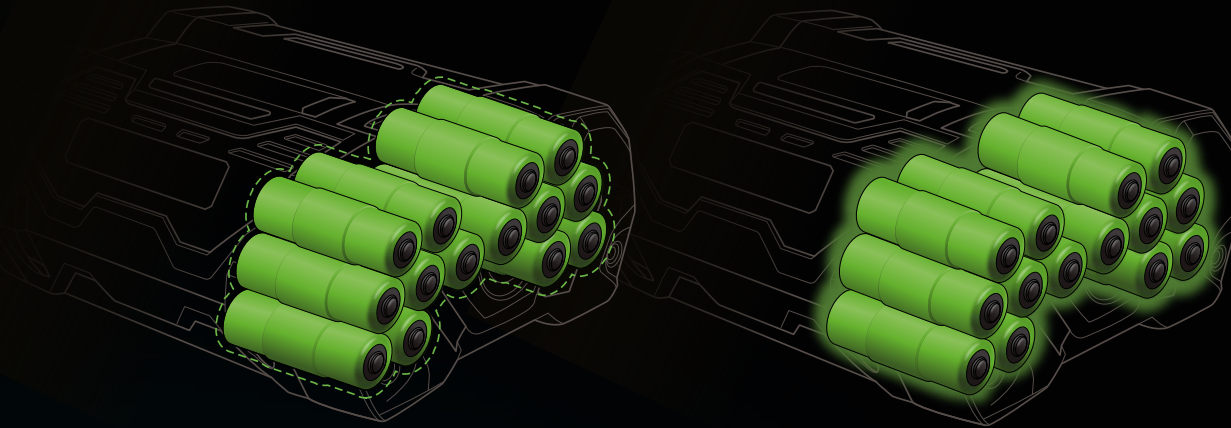

UNE SURFACE PLUS IMPORTANTE

Plus de surface = plus de chaleur transférée à l'extérieur.

DES CELLULES PROCHES DE LA SURFACE

Toutes les cellules sont aussi proches de la surface que possible ce qui signifie qu'il y a plus d'air qui ventile de chaque cellule.

Positionnement **extérieur**

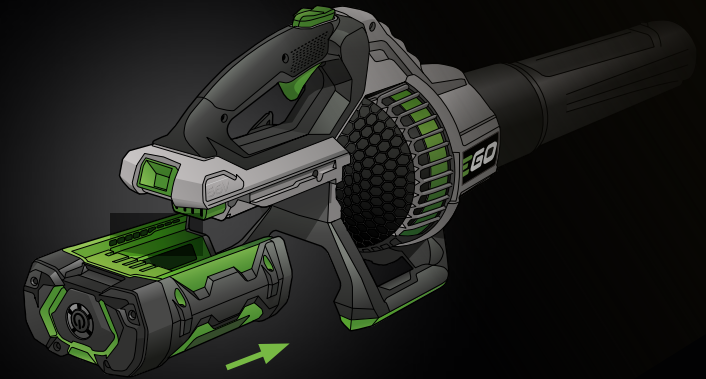

POSITIONNEMENT EXTÉRIEUR

Contrairement à d'autres fabricants, nos batteries se positionnent à l'extérieur de nos outils et ne sont pas enfermées à l'intérieur, ce qui signifie qu'elles se refroidissent, ce qui leur permet de fournir une puissance plus durable.

2

Comment nous gérons la chaleur chimiquement

Absorption active de la chaleur grâce à la Technologie Keep Cool™

Chaque cellule est entourée de notre matériau à changement de phase Keep Cool™ qui absorbe l'énergie thermique et maintient les cellules individuelles à leur température optimale plus longtemps, augmentant ainsi la durée de vie de la batterie.

La technologie KeepCool™ est présente dans les batteries EGO 1P et 2P : cela comprend les batteries BA1400, BA1400T, BA2800, BA2800T et BA2242T. Pour les batteries EGO qui contiennent plus d'éléments (batteries 3P et 4P), la charge de fonctionnement est plus avantageuse, il n'est donc pas nécessaire d'inclure la couche de matériau à changement de phase KeepCool™.

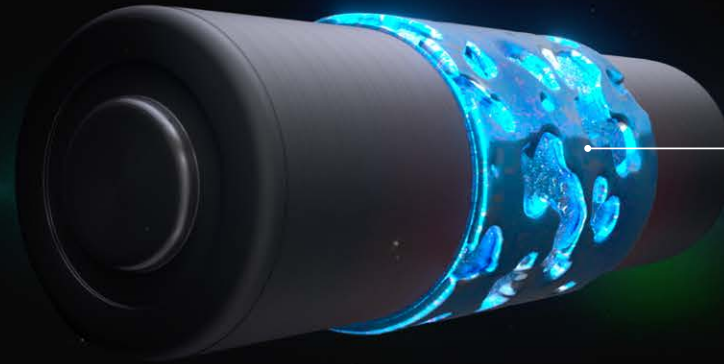

KEEP COOL™

matériau à changement de phase enveloppant chaque cellule

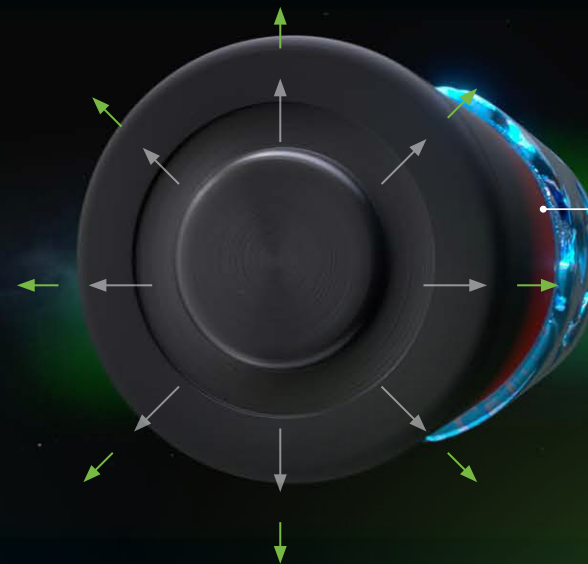

ABSORBE L'ÉNERGIE THERMIQUE

pour maintenir les cellules à la bonne température plus longtemps

Matériau à changement de phase (Keep Cool™ Technology)

Comment le matériau à changement de phase (MCP) fonctionne dans nos piles :

Lorsqu'un matériau passe d'un état de haute énergie à un état de basse énergie, il libère de l'énergie. Par exemple, l'eau liquide perd de l'énergie lorsqu'elle devient de la glace solide. Et l'inverse est vrai : la glace solide gagne de l'énergie pour devenir de l'eau liquide.

Lorsqu'un matériau passe de l'état solide à l'état liquide, l'énergie appliquée sert à modifier l'état de la matière, plutôt qu'à chauffer l'élément de la batterie.

C'est ainsi que fonctionnent nos MCP.

Notre MCP commence à absorber la chaleur comme un solide. Cependant, contrairement aux matériaux traditionnels, lorsque le MCP atteint sa température de fusion, il absorbe de grandes quantités d'énergie à une température presque constante jusqu'à ce que tout le matériau soit transformé en liquide.



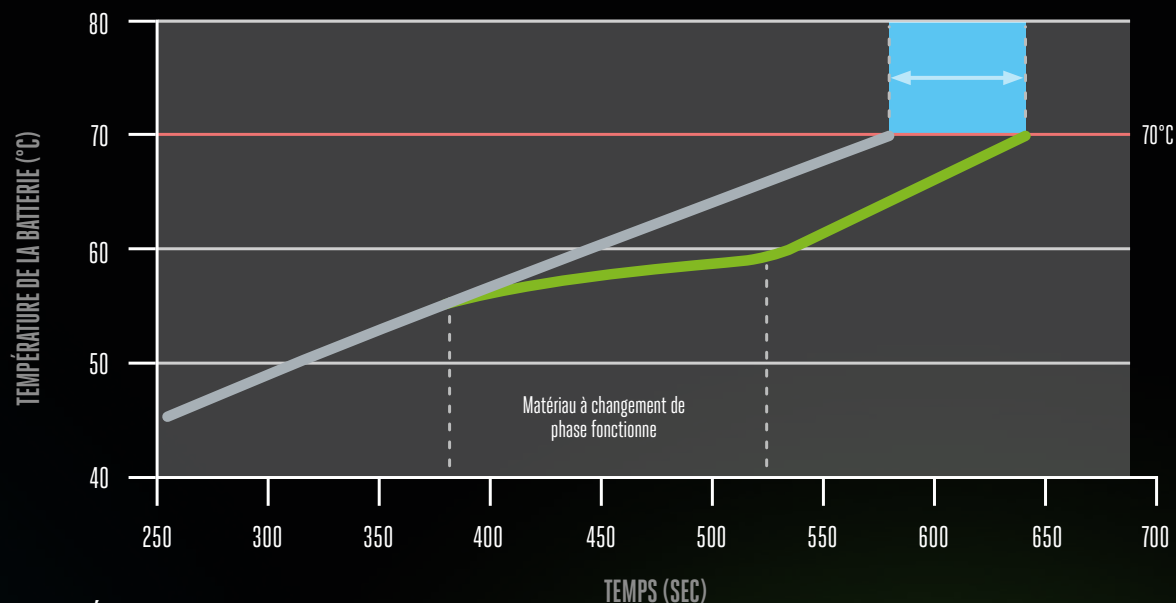

Plus le MCP absorbe de chaleur de la batterie, plus la batterie peut générer sans surchauffer. Cela permet de maximiser l'autonomie.

Lorsque la batterie n'est pas utilisée, le MCP se refroidit en transférant en toute sécurité la chaleur à l'atmosphère et en se transformant à nouveau en solide.

Décharge de 25A par rapport à la batterie EGO sans matériau à changement de phase



CLÉ :

-  Sans matériau à changement de phase
-  Avec un matériau à changement de phase
-  Température maximale atteinte, arrêt de la batterie
-  Le matériau à changement de phase permet d'allonger l'autonomie de 65 secondes à 70°C et d'augmenter la capacité de 444 Ah (11 %)

3

Comment nous gérons la chaleur **électroniquement**

Contrôle individuel de chaque cellule

La plupart des blocs-batteries des concurrents sont dotés d'un ou de deux capteurs pour surveiller la température de la batterie. Normalement, ils sont situés sur les cellules les plus chaudes et certains sont même connus pour les placer sur les cellules les plus froides. Mais les cellules peuvent changer après plusieurs cycles de charge. Il se peut donc que les capteurs ne surveillent plus les cellules les plus chaudes.

C'est pourquoi nous avons décidé qu'un ou deux capteurs ne suffisaient pas.

Par exemple, nous avons conçu 28 capteurs pour surveiller la température de toutes les cellules (sur notre batterie 2P). Les capteurs sont contrôlés par le système de gestion de la batterie EGO (voir "Comment l'EGO assure-t-il la performance la plus polyvalente ?" à la page 34 pour plus d'informations).

Garantir la sécurité prolonge la durée de vie de la batterie

S'il n'y a qu'une ou deux cellules surveillées dans une batterie, il est possible que la cellule la plus chaude ne soit pas immédiatement détectée. Si le système de sécurité de la batterie n'arrête pas le bloc-batterie lorsqu'une cellule individuelle est en surchauffe, elle pourrait être endommagée au point de ne plus pouvoir être réparée, ce qui rendrait l'ensemble de la batterie inutilisable. Cela pourrait également représenter un risque potentiel pour la sécurité.

Dans les batteries EGO, chaque cellule étant surveillée, lorsqu'une cellule spécifique en surchauffe est identifiée, l'ensemble de la batterie s'éteint jusqu'à ce qu'elle se refroidisse et atteigne les paramètres de fonctionnement optimaux. Cela garantit une utilisation sûre et prolonge la durée de vie de la batterie.

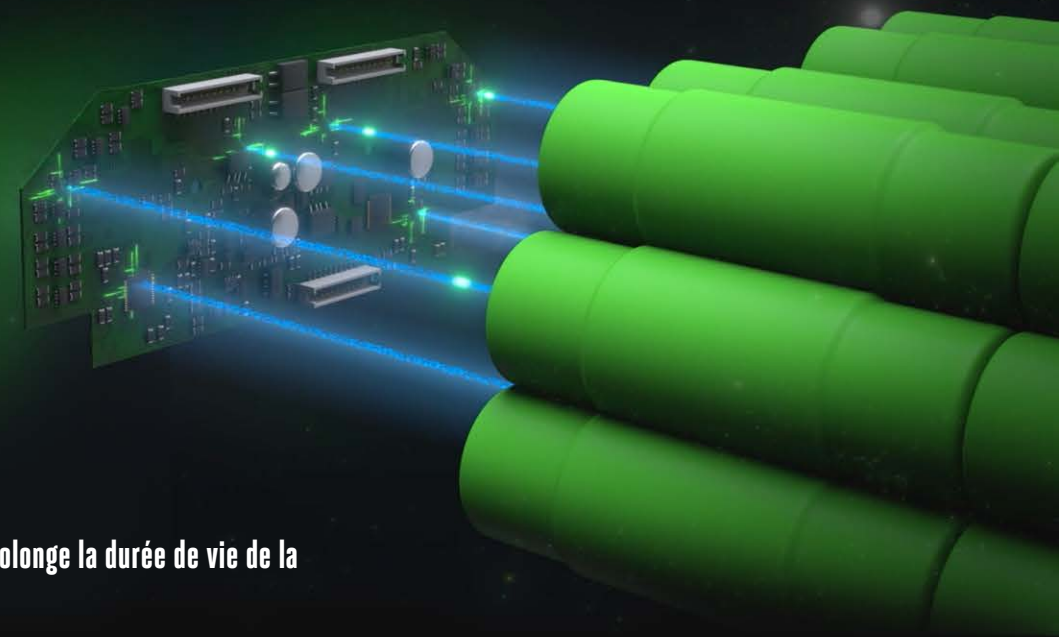

POURQUOI EGO 56V ?

Le nec plus ultra en matière de puissance polyvalente **31**

Dois-je utiliser une batterie de plus faible voltage pour les travaux moins exigeants ? **33**

EGO 56V le nec plus ultra **de la** **puissance polyvalente**

EGO 56V. Une polyvalence et des performances inégalées, la puissance adéquate pour chaque tâche.

Un système de 80V ou de 36V ne peut pas atteindre la même puissance polyvalente que le système de 56V d'EGO. EGO fournit la puissance optimale pour chaque tâche*.

Aucune batterie portable n'est

PLUS
POLYVALENTE !*

BATTERIE PRÉSENTATION	1P	2P	3P	4P
DÉCHARGE COURANT	20A**	40A**	60A**	80A**
36V - 40V	800W	1600W	2400W	3200W
50,4V - 56V	1120W	2240W	3360W	4480W
72V - 80V	1600W	3200W	n/a Une batterie 3P ou 4P de 80V serait trop grande et trop lourde pour une utilisation confortable	

LA PUISSANCE LA PLUS POLYVALENTE DE TOUTES LES BATTERIES PORTABLES

Voir page 40 pour voir comment une batterie EGO 56V ARC Lithium™ peut s'adapter à n'importe quel outil de la gamme EGO Power 100-

**Courant de décharge continu nominal d'une cellule de 2,0 Ah

Devrais-je utiliser une tension inférieure à 56V pour des tâches moins exigeantes ?

Non.

Les batteries de la gamme 56V d'EGO sont conçues pour fournir une puissance optimale pour la plus large gamme d'outils et de tâches.

Les sept batteries de notre gamme couvrent toutes les applications, du soufflage de feuilles dans les petits espaces jusqu'aux travaux de coupe les plus exigeants.

Toutes les batteries sont de 56V. Seuls la capacité (Ah) et le poids diffèrent. Les batteries sont conçues pour fournir la puissance et l'autonomie nécessaires pour les applications prévues de chaque batterie.

Cela contraste avec les piles de la concurrence, qui sont soit insuffisantes, soit trop puissantes pour certaines tâches (voir le tableau de la page suivante).



BA1400T
2,5AH BATTERIE 140WH, 1P



BA2242T
4AH BATTERIE 224WH, 2P



BA2800T
5AH BATTERIE 280WH, 2P



BA3360T
6AH BATTERIE 336WH, 3P



BA4200T
7,5AH BATTERIE 420WH, 3P



BA5600T
10AH BATTERIE 560WH, 4P



BA6720T
12AH BATTERIE 672WH, 4P

Comment l'EGO 56V offre une **couverture maximale sur toute la toute la gamme** d'équipements d'extérieur sans fil

EGO 56V. Pour une couverture maximale toute la gamme des équipements électriques à batterie.

Seul l'EGO 56V peut fournir la puissance optimale pour le plus grand nombre de tâches professionnelles exigeantes.

Même les plus grandes batteries de 80V sont sous-puissantes en haut de gamme (et surpuissantes pour à peu près tout le reste).

Les petites batteries 56V d'EGO sont parfaitement configurées pour faire le travail sans sacrifier la puissance ni s'encombrer d'un poids excessif.

Avec un choix de sept batteries, le système 56V offre plus de flexibilité et de choix en matière de poids et de coût des batteries*, par rapport au choix limité des batteries 80V et 40V. Et pour les outils dont la puissance de plus dépasse 3500W, une batterie 80V 2P serait également insuffisante.

*Voir page 58 pour plus d'informations sur les comparaisons de coûts.

**La technologie PeakPower d'EGO et la combinaison de plusieurs batteries 56V d'EGO sont nécessaires.

Comparatif puissance requise pour différents outils et tâches

	JARDINS DOMESTIQUES	GRANDS JARDINS & PROFESSIONNELS	ENTRETIEN PROFESSIONNEL DES TERRAINS ENTRETIEN
TONDEUSES	1,0kW - 2,0kW	2,0kW - 2,5kW	2,5kW - 3,0kW
SOUFFLEURS	0,4kW - 1,2kW	1,2kW - 1,4kW	1,4kW - 1,6kW
SOUFFLEUR DORSAL	1,2kW - 1,5kW	1,5kW - 1,8kW	1,8kW - 2,2kW
TAILLE-HAIES	0,4kW - 0,7kW	0,7kW - 0,9kW	0,9kW - 1,0kW
DÉBROUSSILLEUSES	0,5kW - 0,8kW	0,8kW - 1,0kW	1,0kW - 1,2kW
COUPE-BORDURES	0,45kW - 0,85kW	0,8kW - 1,0kW	1,0kW - 1,2kW
TRONÇONNEUSES	1,0kW - 1,5kW	1,5kW - 2,0kW	2,0kW - 3,0kW
TONDEUSE AUTOPORTÉE	3,0kW - 10,0kW**	8,0kW - 20,0kW**	18,0kW - 35,0kW**

650W 800W 1200W 2400W 3600W

Adéquation de la tension de la batterie à la tâche

40V	BON	NON APPLICABLE
EGO 56V	OPTIMALE	
80V	NON APPLICABLE	BON

EGO 56V. Le bon choix de batterie pour toutes les tâches

**LE PLUS
POLYVALENT**
PERFORMANCE
POUR TOUTES
LES TÂCHES

**LE PLUS
POLYVALENT**
RATIO
POIDS/PUISSANCE

**LE PLUS
POLYVALENT**
TAILLE

**LE PLUS
RENTABLE***
PLATE-FORME

*Voir page 58 pour une comparaison des coûts

CHOISIR LA BATTERIE ADAPTÉE AU TRAVAIL

Quelle batterie dois-je utiliser ?	37
Les piles EGO sont-elles compatibles avec tous les appareils ?	39
Certains outils sont-ils conçus pour utiliser plus d'une batterie EGO ?	41
Les piles EGO sont-elles efficaces lorsqu'elles sont utilisées avec les outils professionnels EGO ?	42
EGO vs concurrents	44

Quelle batterie dois-je utiliser ?

Lorsqu'il s'agit de choisir la batterie à utiliser pour l'outil EGO, il n'y a que trois choses à prendre en compte :

1. La puissance dont vous avez besoin pour l'outil que vous allez utiliser
2. Durée de l'alimentation
3. Quel poids la batterie ajoutera-t-elle à l'équilibre et à la sensation de l'outil ?

De la batterie la plus légère de 2,5Ah à la batterie haute densité de 12Ah avec l'autonomie la plus longue, nous avons la bonne batterie pour chaque tâche. Et quelle que soit la taille que vous choisissez, elles sont toutes dotées de notre technologie innovante 56V ARC Lithium™. De plus, toutes nos batteries s'adaptent à tous nos outils.* Alors, quel que soit votre choix, il vous suffit de cliquer sur l'outil pour vous mettre au travail.

*Pour les batteries portables.
Les tondeuses robotisées EGO et les cisailles à arbustes 12V ne sont pas compatibles avec le système de batterie ARC Lithium™ 56V.

			
2,5AH	4AH	5AH	6AH
Souffleur Taille-haies Coupe-bordures Multi-outils	Tronçonneuses Coupe-bordures Souffleur Tondeuses Taille-haies	Souffleur Tondeuses Coupe-bordures Multi-outils Tronçonneuses	Souffleur dorsal Tondeuses Débroussailleuses Tronçonneuses
			
7,5AH	10AH	12AH	
Souffleur dorsal Tondeuses Débroussailleuses Tronçonneuses	Tondeuses Tondeuse autoportée Déneigeuse Souffleur dorsal	Tondeuses Tondeuse autoportée Déneigeuse Souffleur dorsal	

Le harnais dorsal EGO

Compatible avec tous les outils, y compris notre nouvelle gamme professionnelle, notre nouveau harnais et son adaptateur permettent d'utiliser n'importe quelle batterie EGO Power+ pour alimenter tous nos outils.

Puissance et confort combinés

Léger, confortable et ergonomique, le harnais dorsal EGO Power+ Pro X est la manière la plus confortable de profiter de la puissance la plus élevée de l'industrie. Il fonctionne avec toutes nos batteries et en ayant la batterie dans le dos au lieu d'être sur l'outil, il rend celui-ci plus léger, plus maniable et plus confortable à utiliser, surtout sur des périodes prolongées.



Les batteries EGO sont-elles compatibles avec tous les appareils ?

OUI.

Quelle que soit la batterie portable EGO Power+ 56V ARC Lithium™ que vous choisissiez, sa conception intelligente fait qu'elle s'adaptera à n'importe quel outil* de la gamme EGO Power+ et quand viendra le moment de faire le plein d'énergie, votre chargeur s'adaptera à n'importe quelle batterie.

*Pour les batteries portables.

Les tondeuses robotisées EGO et les cisailles à arbustes 12V ne sont pas compatibles avec le système de batterie ARC Lithium™ 56V.

N'IMPORTE QUELLE BATTERIE, PLUS DE 100 OUTILS

Nos batteries 56V ARC Lithium™ fonctionnent avec tous les outils EGO Power+*, même notre gamme Pro X. Avec d'excellentes performances et de longues durées d'utilisation, il vous suffit de sélectionner votre outil, d'enclencher et d'y aller.



TONDEUSES EGO POWER+

TAILLE-HAIES EGO POWER+

SCIE D'ÉLAGAGE SUR PERCHE TÉLESCOPIQUE EGO POWER+

TÊTE MOTEUR MULTI-OUTILS EGO POWER+



TAILLE-HAIES

ELAGUEUSE SUR PERCHE

DÉBROUSSAILLEUSE FIL

DÉBROUSSAILLEUSE LAME

ROTOCUT

DRESSE-BORDURES

CULTIVATEUR

BALAI-BROSSES

RECOLTEUR A OLIVES

LAME À NEIGE

DÉCHAUMEUR



TONDEUSE AUTOPORTÉE EGO POWER+



SOUFFLEURS EGO POWER+



COUPE-BORDURES ET DÉBROUSSAILLEUSES EGO POWER+



DÉNEIGEUSE EGO POWER+



NETTOYEUR HAUTE PRESSION EGO POWER+



EGO POWER+ ART DE VIVRE



TRONÇONNEUSES EGO POWER+



TONDEUSES PRO X EGO POWER+



SOUFFLEUR PRO X EGO POWER+

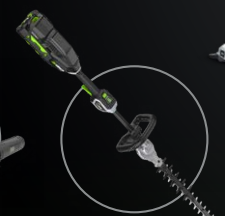

TAILLE-HAIES PRO X EGO POWER+

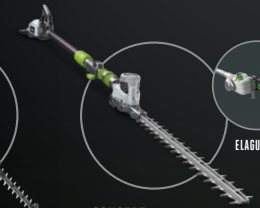

CONCEPT TÉLESCOPIQUE PRO X EGO POWER+



ELAGUEUSE TAILLE-HAIES



COUPE-BORDURES/ DÉBROUSSAILLEUSES PRO X EGO POWER+



DÉBROUSSAILLEUSE LAME ROTO CUT



TRONÇONNEUSE POIGNÉE ARRIÈRE PRO X EGO POWER+



ELAGUEUSE PRO X EGO POWER+



TÊTE MOTRICE MULTI-OUTILS PRO X EGO POWER+

*Pour les batteries portables. Les tondeuses robotisées EGO et les cisailles à arbustes 12V ne sont pas compatibles avec le système de batterie ARC Lithium™ 56V.

Certains outils sont-ils conçus pour utiliser plus d'une batterie EGO ?

Oui.

Certains outils EGO sont conçus pour utiliser plusieurs batteries, en combinant la puissance de deux et jusqu'à six batteries, selon les outils, pour fournir une puissance optimale tout au long du cycle de décharge.

Technologie Peak Power™

Le système innovant de gestion proactive de la puissance Peak Power™ détecte le nombre de batteries connectées au système, puis régule automatiquement la puissance de sortie.

Lorsque plusieurs batteries entièrement chargées sont utilisées, l'unité d'alimentation émettra la puissance maximale en continu, ce qui signifie que toutes délivreront la puissance au même rythme.

En cas d'utilisation combinée de batteries entièrement chargées et d'autres partiellement chargées en même temps, le système le détectera et déchargera automatiquement la batterie entièrement chargée jusqu'à ce que la puissance corresponde à celle des autres batteries. Une fois que toutes seront au même niveau de puissance, le système la modifie pour les décharger simultanément. Cela permet de garantir que la puissance est délivrée de la meilleure manière pour la tâche à accomplir.

PEAK[™]
POWER⁺
TECHNOLOGY



Comment Peak Power™ optimise la puissance au fil du temps pour une machine à double batterie :

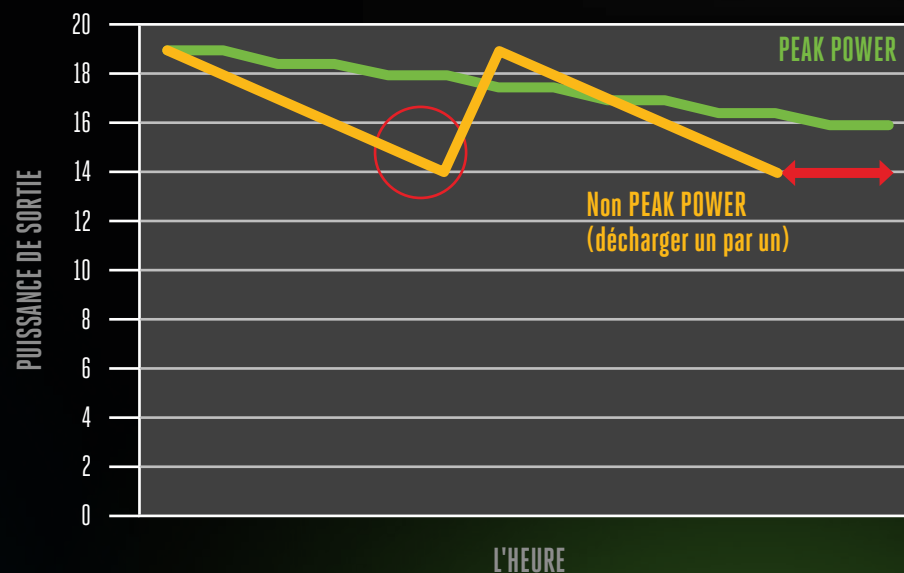

**Les batteries EGO sont-elles
efficaces lorsqu'elles sont utilisées
avec les outils Professional ?**

OUI – ELLES OFFRENT LE SUMMUM DE LA FLEXIBILITÉ

La gamme EGO Pro X redéfinit les outils professionnels alimentés par batterie, en offrant un maximum de flexibilité et de choix. Pour que les professionnels puissent choisir la meilleure option en fonction du travail à effectuer, chaque outil Pro X est compatible avec toutes les batteries EGO⁺, offrant une efficacité ultime pour réaliser n'importe quel travail quelque soit son importance. Le harnais dorsal EGO Pro X peut être utilisé pour redistribuer le poids de la batterie lorsque celle-ci est sur le harnais dorsal EGO Pro X peut être utilisée pour les tâches de longues durées.

BATTERIE 4AH, 224WH, 1P	BATTERIE 2,5AH, 140WH, 1P
BATTERIE 5AH, 280WH, 2P	BATTERIE 4AH, 224WH, 2P
BATTERIE 6AH, 336WH, 3P	BATTERIE 6AH, 336WH, 3P
BATTERIE 7,5AH, 420WH, 3P	BATTERIE 6AH, 336WH, 3P
BATTERIE 10AH, 560WH, 4P	BATTERIE 10AH, 560WH, 4P
BATTERIE 12AH, 672WH, 4P	BATTERIE 10AH, 560WH, 4P

BATTERIE DORSALE DE 1560 WH EGO POWER+ PRO X

HARNAIS DORSAL EGO POWER+ PRO X

PORTE BATTERIE EGO POWER+ PRO X

TÊTE MOTRICE MULTI-OUTILS PRO X EGO POWER+
x14 ALIMENTE LES 15 ATTACHMENTS MULTI-OUTILS EGO

SOUFFLEUR DORSAL PRO X EGO POWER+

SOUFFLEUR PRO X EGO POWER+

TAILLE-HAIES PRO X EGO POWER+

ELAGUEUSE PRO X EGO POWER+

TONDEUSE PRO X EGO POWER+

COUPE-BORDURES/DÉBROUSSAILLEUSES PRO X EGO POWER+
DÉBROUSSAILLEUSE LAME ROTOCUT ÉLASTOBLADE

PERCHE TÉLESCOPIQUE PRO X EGO POWER+
ELAGUEUSE TAILLE-HAIES

TRONÇONNEUSE POIGNÉE ARRIÈRE PRO X EGO POWER+

*Pour une efficacité optimale, la tondeuse à gazon EGO Pro X et le souffleur EGO Pro X Backpack ne sont pas compatibles avec la batterie EGO Backpack, le harnais EGO Backpack ou l'étui EGO Battery Holster.

EGO VS CONCURRENTS

EGO™

1 BATTERIE ET 1 CHARGEUR
POUR PLUSIEURS OUTILS



CHARGEUR RAPIDE 700W

Pour les grands jardins et l'utilisation professionnelle

CONCURRENT 1

2 BATTERIES ET 2 CHARGEURS DIFFÉRENTS
POUR 2 GAMMES D'OUTILS DIFFÉRENTES



SYSTÈME 1

Pour les jardins de taille moyenne



SYSTÈME 2

Pour les grands jardins et l'utilisation professionnelle

CONCURRENT 2

2 BATTERIES ET 2 CHARGEURS DIFFÉRENTS
POUR 2 GAMMES DIFFÉRENTES D'OUTILS 36V

Il existe un chevauchement partiel des systèmes entre les chargeurs.



SYSTÈME 1

Pour les jardins de taille moyenne



SYSTÈME 2

Pour les grands jardins et l'utilisation professionnelle

EGO vs LA CONCURRENCE

Qu'est-ce qui fait d'EGO le meilleur ? 46

Les batteries EGO ont-elles plus de puissance utilisable que leurs concurrentes ? 48

Existe-t-il d'autres technologies de batteries ? 50

Qu'est-ce qui fait d'EGO le meilleur ?

EGO est le seul fabricant d'équipements électriques d'extérieur
qui offre la puissance de l'essence tout en optimisant l'autonomie, le poids, la taille et les coûts.

L'équilibre parfait.

Les batteries EGO sont performantes lors des utilisations les plus difficiles sur site, sans sacrifier la facilité d'utilisation.



COÛTS



POIDS



TAILLE



PERFORMANCE

**Les batteries EGO ont-elles
plus de puissance utilisable
que celles des concurrents ?**

OUI.

La batterie EGO Power+ 56V ARC Lithium™ possède la plus grande puissance utilisable de toutes les batteries portables du marché.

Existe-t-il d'autres de technologies batterie ?

EGO continuera à innover en matière de développement de nouveaux produits - et d'une énergie propre et fiable, pour un avenir plus vert.

Nous explorons continuellement de nouvelles technologies et les développons pour les applications appropriées dans le monde de l'équipement motorisé de plein air sur batterie.

Deux technologies sont actuellement en cours de développement et d'évaluation par les équipes de conception technique et d'essai d'EGO. Les technologies de batterie Pouch Cell et Tabless Cell pourraient potentiellement apporter de nouvelles avancées dans la fourniture d'énergie efficace à partir de des cellules de batterie.

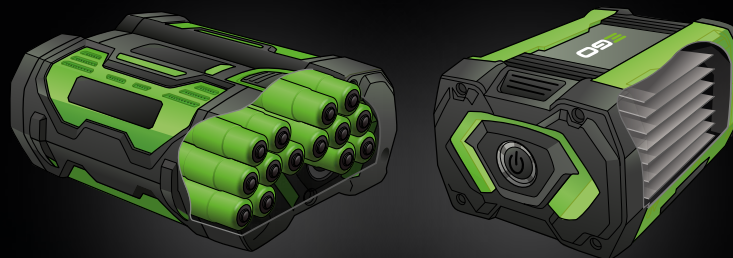

CELLULES CYLINDRIQUES

CELLULES EN POCHE

Technologie de batterie Pouch Cell

Contrairement aux cellules cylindriques des batteries lithium-ion, les cellules Pouch sont configurées dans une forme plate qui crée moins de résistance électrique interne. La génération de moins de chaleur, permet de fournir plus de puissance, des temps de fonctionnement plus longs, une durée de vie de la batterie et des temps de charge plus rapides. Les batteries Pouch Cell ont également le potentiel d'être de plus petite taille et de plus faible poids.

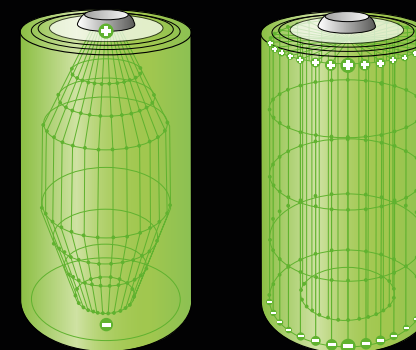

CONCEPTION DE L'ONGLET

CONCEPTION DE TABLETTES

Technologie de batterie Tabless Cell

Bien que la technologie Tabless Cell utilise des éléments de batterie cylindriques, la construction interne des cellules individuelles est différente. Chaque cellule contient un grand nombre de voies parallèles qui créent moins de résistance électrique interne et donc moins de chaleur. Cela permet également d'augmenter la puissance, des temps d'utilisation plus longs, une durée de vie plus longue de la batterie et des temps de charge plus rapides.

Quels sont les avantages et inconvénients des chargeurs rapides ?

Lorsqu'il est temps de recharger, le chargeur rapide EGO Power+ offre des temps de charge impressionnants.

Le système de contrôle intelligent de la batterie surveille en permanence la charge et la température de chaque cellule afin de fournir la charge la plus efficace et la plus rapide possible. De plus, le système de refroidissement par ventilateur permet à la batterie de commencer à se charger plus tôt et de terminer plus rapidement. Par conséquent, le temps nécessaire pour recharger la batterie est souvent inférieur à l'autonomie que vous obtenez à partir d'une charge complète. En fait, avec le chargeur rapide, il ne faut que 25 minutes pour recharger la batterie de 2,5 Ah. Avec deux batteries, vous disposez de toute l'énergie dont vous avez besoin, tout au long de la journée.

L'utilisation répétée du chargeur rapide peut entraîner une réduction de la durée du cycle, mais celle-ci est négligeable pour l'utilisateur moyen. Le chargeur EGO standard (CH2100E) garantit une durée de vie maximale en raison des courants de charge plus faibles utilisés.

Pour les utilisateurs de plusieurs batteries, l'étui de chargement multiport EGO peut être utilisé pour charger rapidement jusqu'à six batteries EGO 56V ARC Lithium™ à partir d'un seul chargeur, en combinaison avec le chargeur EGO 1600W.



CHARGEUR RAPIDE
(CH7000E-T)



CHARGEUR STANDARD
(CH2100E)



COFFRE DE CHARGEMENT MULTIPOST ET CHARGEUR 1600W
(CHU600-K0004)

STATISTIQUES DE PERFORMANCE

MODÈLE DE BATTERIE	BA1400T	BA2240T	BA2800T	BA3360T	BA4200T	BA5600T	BA6720T	
CAPACITÉ (AH)	2,5Ah	4,0Ah	5,0Ah	6,0Ah	7,5Ah	10,0Ah	12,0Ah	
ÉNERGIE (WH)	140WH	224	280WH	336WH	420WH	560WH	672WH	
TEMPS DE CHARGE	CHARGEUR RAPIDE: CH7000E-T	30 minutes	30 minutes	40 minutes	35 minutes	60 minutes	70 minutes	75 minutes
	CHARGEUR STANDARD: CH2100E	50 minutes	80 minutes	100 minutes	120 minutes	145 minutes	190 minutes	220 minutes
	COFFRE DE CHARGE MULTIPOST ET CHARGEUR 1600W	Environ 60 minutes par 20Ah*						
POIDS	1,2kg	1,9kg	2,2kg	2,6kg	2,8kg	3,4kg	3,6kg	

*La combinaison de batteries peut affecter le temps de charge.

Pour plus d'informations sur le système de chargement multi-batteries Pro X d'EGO pour les utilisateurs professionnels, voir les pages 54-59.

A combien de cycles de recharge peut-on s'attendre ?

Les batteries EGO sont capables d'effectuer entre 800 et 1 000 cycles de charge avec 60 % de leur capacité d'origine d'origine.

Lorsque la capacité diminue, seule la durée d'utilisation est affectée. La puissance et la sécurité de la batterie restent constantes. Contrairement aux batteries plomb-acide, les batteries lithium-ion n'ont pas d'effet mémoire, les batteries lithium-ion n'ont pas d'effet mémoire. Nos batteries peuvent être partiellement rechargées sans que leur capacité ne soit altérée.

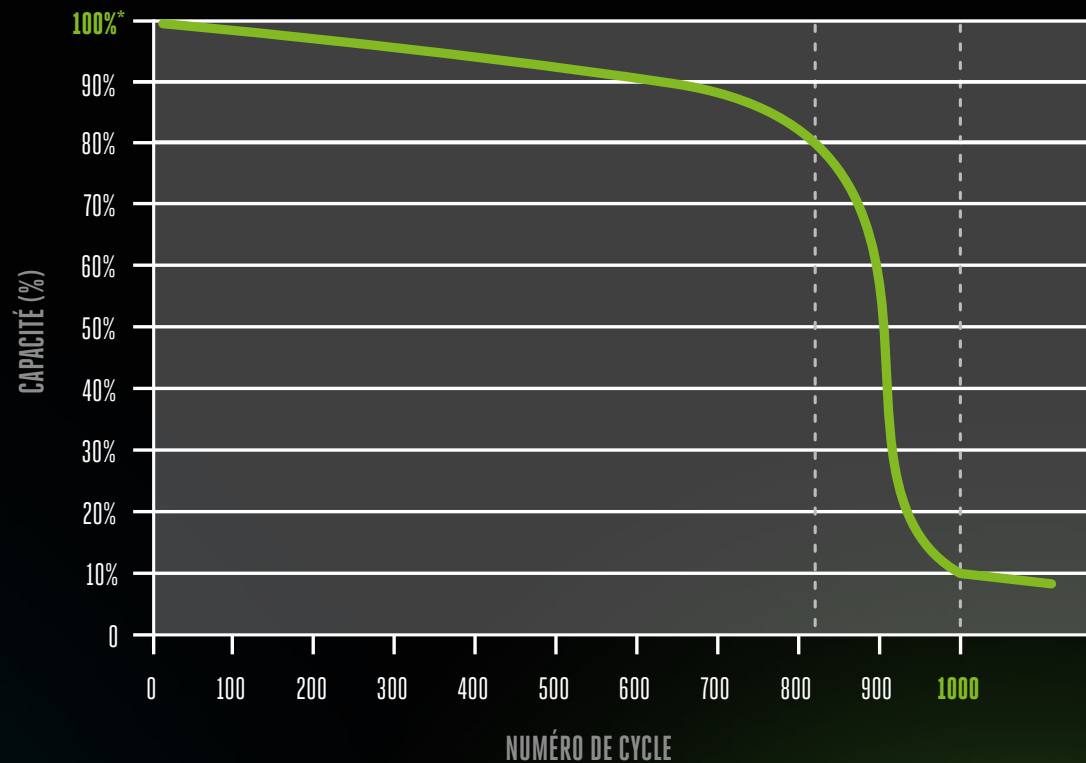

*A titre d'illustration uniquement. Les performances réelles peuvent être influencées par divers facteurs externes.

**Combien de batteries
peuvent être chargées à
partir d'un seul chargeur ?**

Jusqu'à 70 batteries peuvent être chargées à partir du Hub de charge EGO Pro X

Une avancée dans pour être alimenté toute la journée.

Au centre du nouveau système de charge de batterie EGO Pro X se trouve l'EGO PGX Power Hub. Plus de 250Ah d'énergie peuvent être chargées en séquence pendant la nuit et prêtes pour le travail du lendemain.

Le système de charge EGO Pro X peut être étendu en fonction de vos besoins, en chargeant jusqu'à 70 batteries* à partir d'un seul EGO 1600W PGX Charging Hub. Conçu pour se connecter aux prises de courant standard existantes, Il n'est donc pas nécessaire de mettre à jour l'alimentation électrique pour l'installation.



Système de charge EGO Pro X

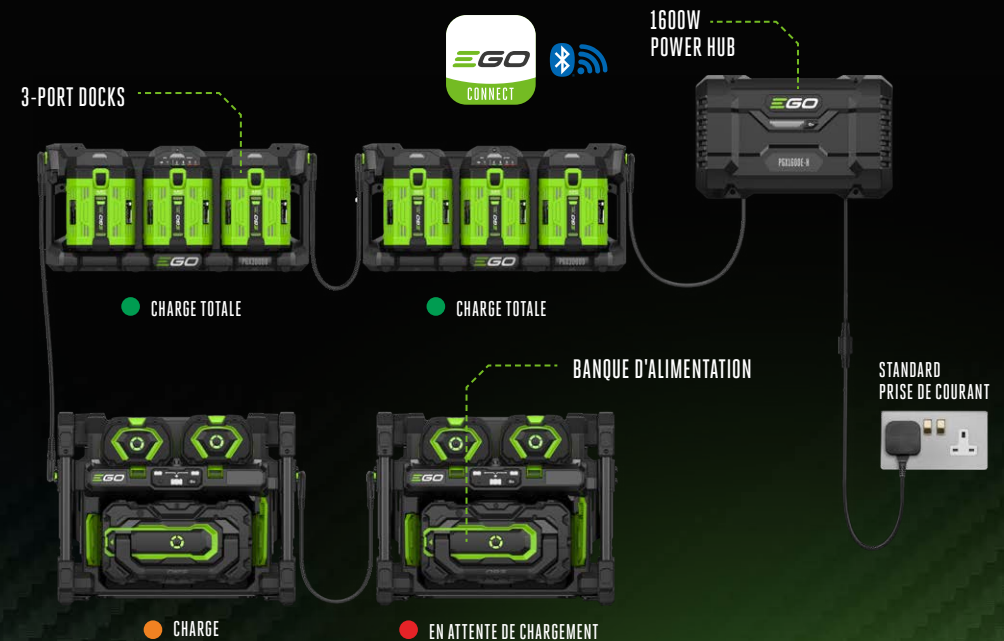

*Suppose un total de 70 batteries EGO de 2,5Ah chargées sur une période de 14 heures.

Les batteries peuvent-elles être chargées sur le lieu de travail ?

OUI - avec le système portable ultra-rapide sur site d'EGO.

La banque d'énergie EGO Pro X est un système de charge révolutionnaire pour une puissance de batterie tout au long de la journée, réduisant ainsi le besoin de transporter des batteries supplémentaires. Le système utilise l'énergie de la batterie haute capacité EGO Professional 40Ah pour charger n'importe quelle batterie portable ARC Lithium™ d'EGO, garantissant que l'anxiété liée à la durée d'utilisation appartient au passé et en faisant passer le travail professionnel à un niveau supérieur.



Banque d'énergie EGO Pro X



La charge et l'état des batteries ego peuvent-ils être contrôlés à distance ?

OUI - avec l'application EGO Connect gratuite et téléchargeable.

Le Pro X Charging Hub et le Power Bank d'EGO sont compatibles avec les technologies Wifi et Bluetooth pour se connecter à toutes les batteries et outils EGO compatibles. Le chargement, l'état des batteries et des outils peuvent être contrôlés à distance à l'aide de l'application EGO Connect sur les téléphones intelligents et les ordinateurs portables.

Fonctions EGO Connect :

- Surveiller / visualiser l'état de charge et les statistiques
- Optimisation de la batterie
- Priorité à la tarification
- Statistiques d'utilisation
- Rappel de fin de charge
- Mises à jour des microprogrammes

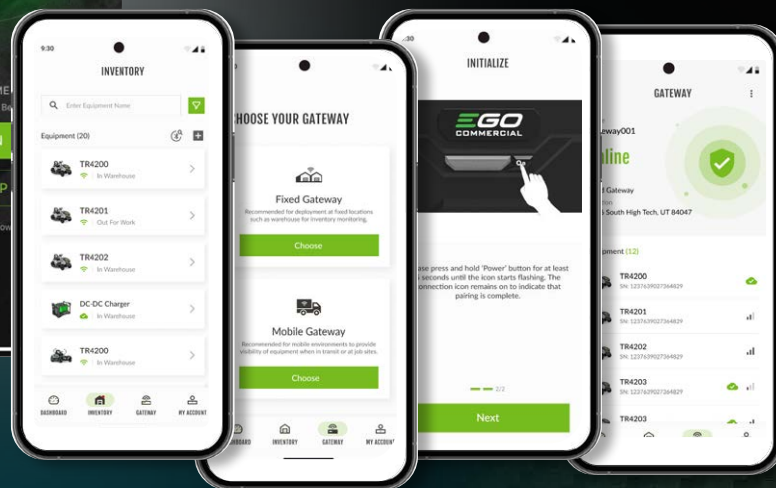
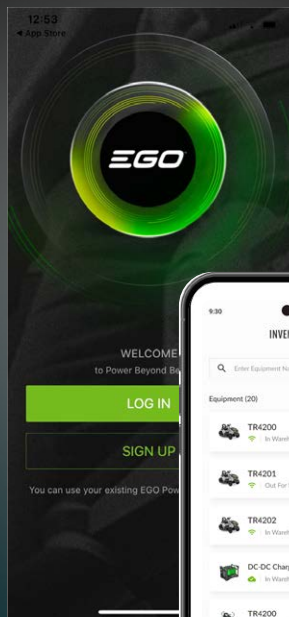

Système de recharge EGO Pro X avec connectivité Wifi et Bluetooth™

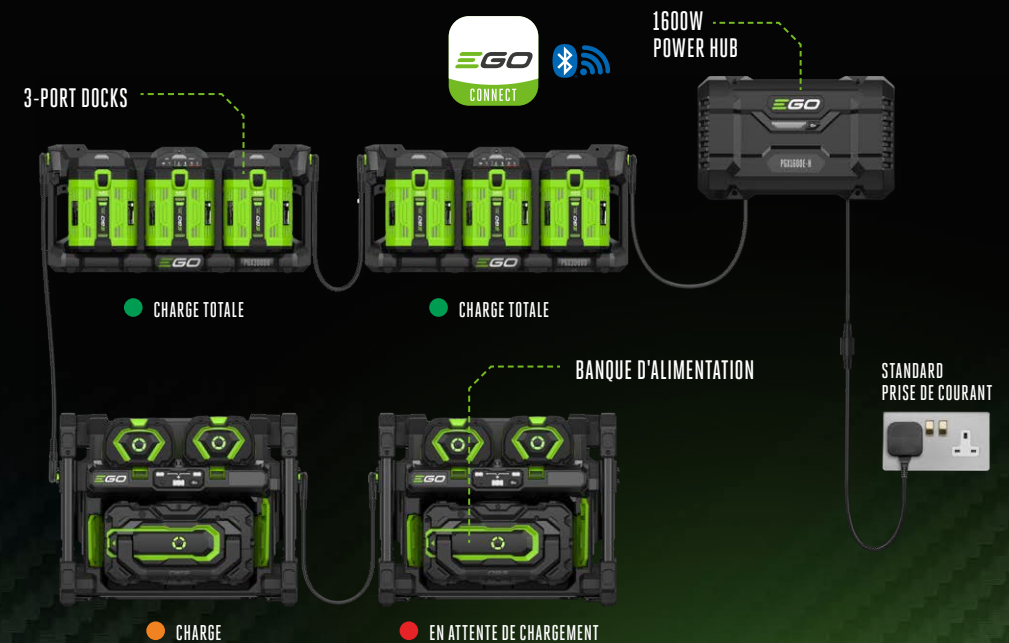

Quel est le degré de rentabilité et d'efficacité le système de tarification EGO, est-il rentable ?

Il existe de nombreuses variables dans les systèmes de professionnels qui peuvent être utilisées pour comparer, mais l'EGO Pro X présente certains avantages importants par rapport à ses concurrents, quelle que soit la manière dont les systèmes sont comparés.

Les avantages de l'EGO Pro X

- Jusqu'à 250Ah d'énergie peuvent être rechargés en 12 heures à partir d'une simple prise de courant standard
- Prix d'achat initial inférieur
- Plus facile à adapter à l'évolution des besoins de l'entreprise
- Plus rentable - coût par unité d'énergie facturée



CONCURRENT 1

CONCURRENT 2

	x 1 PRISE DE COURANT STANDARD	250Ah	CAPACITÉ CHARGÉE EN 12H	162Ah
	x 1 PGX1600H	14.000	JOURNALIER Wh	7.920
	x 5 PGX1400PB HC2240T	€ 14.184	PVC €	€ 18.395
	x 10 BA2800T	€ 4,02	ANNÉE 1 €/KWH	€ 9,22
CYCLES DE LA BATTERIE PORTABLE				
		5	PAR JOUR	8
		1.260	PAR AN*	2.052
GARANTIE				
		2 years	BATTERIE	5(+3) ans 2000(+1000) cycles
		3 years	CHARGEUR	5(+3) ans 2000(+1000) cycles

	x 1 PRISE DE COURANT STANDARD	250Ah		
	x 1 CHARGEUR	14.692		
	x 4 BATTERIES	€ 26.844		
		€ 7,25		
		7		
		1.647		
		2 ans		
		2 ans		

	x 8 PRISE DE COURANT STANDARD			
	x 6 CHARGEUR			
	x 2 STATION DE CHARGE			
	x 8 BATTERIES			

*Sur le base de 252 jours de travail par an

Des données sont disponibles pour étayer les comparatifs présentées sur cette page.

SOIGNER VOS BATTERIES

Comment les piles doivent-elles être stockées ?	59
Comment les piles doivent-elles être transportées ?	60
Les piles EGO résistent-elles aux intempéries ?	61
Que faire des piles humides ?	62
Quelle est la durée de vie d'une pile classique ?	63
Quelle est la période de garantie et que dois-je faire si ma batterie est défectueuse ?	64
Comment les piles EGO doivent-elles être recyclées ?	65

Comment les batteries doivent-elles être stockées ?

Le maintien d'une charge complète pendant un certain temps sans utiliser la batterie peut endommager les cellules. Selon les caractéristiques des cellules lithium-ion, lorsqu'elles sont stockées à pleine capacité pendant une longue période sans utilisation, la capacité récupérable sera réduite.

Les batteries EGO se déchargent automatiquement après 30 jours pour atteindre une capacité de stockage optimale de 30 %.

- Pas d'exigences particulières en matière de température **pour l'hiver**
- Pas besoin de recharger **pendant le stockage**
- Les batteries peuvent être **laissées sur le chargeur**
- Les batteries peuvent être utilisées **quel que soit leur état de charge**
- Les batteries doivent être **conservées au sec**

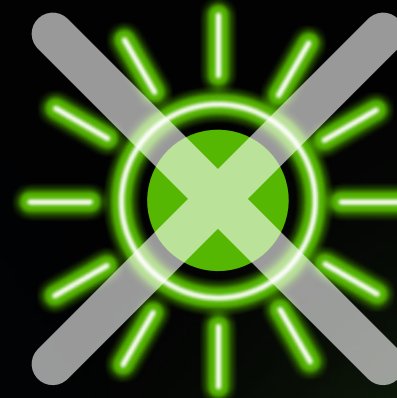
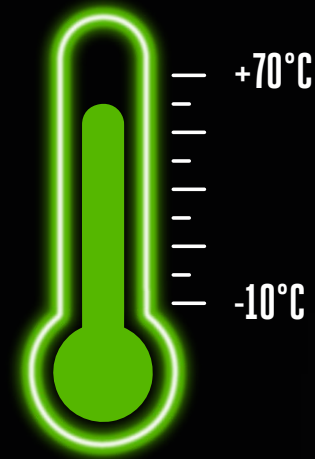

LES BATTERIES NE DOIVENT PAS ÊTRE STOCKÉES LA LUMIÈRE DIRECTE DU SOLEIL

(sec/intérieur/chaud)

Comment les batteries doivent-elles être transportées ?

Pour que nos batteries restent saines et sûres, les composants électroniques sont déjà protégés de la poussière et de l'humidité par un revêtement en résine et les cellules sont emballées dans un boîtier robuste qui absorbe les chocs et les vibrations.

Cependant, lors du transport des batteries, il faut toujours s'assurer qu'elles sont bien sécurisées et que les bornes sont protégées contre les courts-circuits.

Pour les utilisateurs professionnels, les règles simplifiées ou complètes de l'ADR (traité régissant le transport de matières dangereuses par route) s'appliquent. Pour obtenir des conseils, contactez votre revendeur local ou EGO directement.



COFFRE DE TRANSPORT
qui peut contenir jusqu'à 5
batteries EGO de toutes tailles

BBOX2550



COFFRE DE CHARGE MULTI-PORT
pour charger et transporter jusqu'à
6 batteries EGO de toutes tailles

CHU6000

Les batteries EGO sont-elles résistantes aux intempéries ?

Oui.

Toutes les batteries EGO sont conformes à la norme **IPX4** lorsqu'elles sont connectées à l'outil.

Cela signifie qu'elles peuvent être utilisées en toute sécurité après une exposition à l'eau (équivalente à une pluie légère).

À propos de l'indice IPX

Le marquage international de protection (IPX) classe le degré de protection contre la pénétration de l'eau et autres matériaux. Il est publié par la Commission électrotechnique internationale (CEI).



IPX4 TEST

Éclaboussures d'eau

Les éclaboussures d'eau contre le boîtier, quelle que soit leur direction, ne doivent pas avoir d'effet nuisible, en utilisant soit : 'A' un appareil oscillant, soit 'B' une buse de pulvérisation sans bouclier. L'essai 'A' est effectué pendant 10 minutes. L'essai 'B' est effectué (sans écran) pendant 5 minutes au minimum.

Tube oscillant : Durée de l'essai : 10 minutes, ou buse de pulvérisation (identique à la buse de pulvérisation IPX3 avec le bouclier enlevé)

Remarque : la batterie dorsale BAX1500 a un indice de protection IP56.

Source : https://en.wikipedia.org/wiki/IP_Code

Que faut-il faire avec les batteries humides ?

Les batteries qui ont été exposées à l'eau pendant une période plus longue que celle qui est recommandée, doivent être renvoyées aux concessionnaires EGO pour inspection.

ATTENTION :

Les batteries ne doivent être évaluées que par du personnel qualifié.



Quelle est la durée de vie d'une batterie classique ?

En raison de leur capacité élevée, toutes les batteries EGO peuvent être stockées sans surveillance pendant au moins 12 ans sans nuire à la capacité et à la performance du cycle.

Après 30 jours, les batteries se déchargent à 30 % de leur capacité (pour assurer la longévité).

Exemple de batterie de 2,5 Ah :

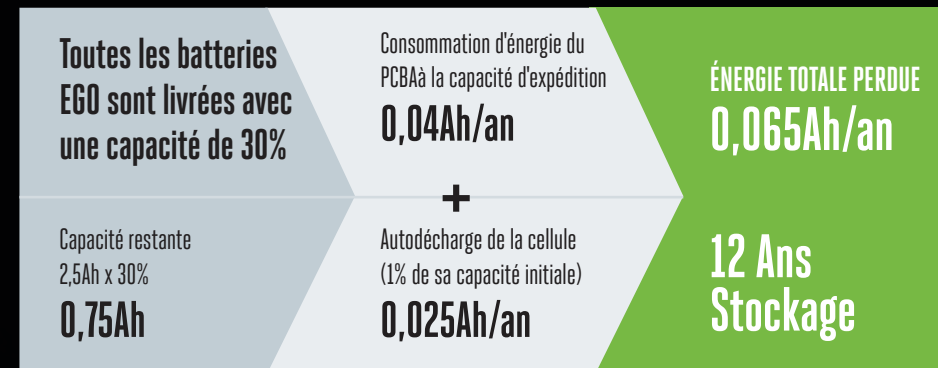

CAPACITÉ D'ORIGINE (Ah)	ANNÉES DE STOCKAGE SANS SURVEILLANCE AVANT UNE DÉCHARGE EXCESSIVE
2,5	12
4,0	15
5,0	17
6,0	18
7,5	20
10,0	21
12,0	23

Quelle est la période de garantie et que dois-je faire si ma batterie est défectueuse ?

Les batteries ont une garantie de deux ans, prolongée d'un an si l'utilisateur l'enregistre sur le site EGO. La garantie pour les utilisateurs commerciaux est de 2 ans (1 an + 1 an pour l'enregistrement sur le site EGO).

Les batteries défectueuses doivent être restituées à l'endroit où elles ont été achetées.

Remarque : les garanties indiquées concernent les batteries portables EGO.

GAMMES D'OUTILS	BATTERIES	
	USAGE DOMESTIQUE	UTILISATION PROFESSIONNELLE
 POUR LES JARDINS DOMESTIQUES, DE PETITE DE TAILLE MOYENNE		N/A
 POUR LES GRANDS JARDINS ET L'USAGE PROFESSIONNEL		
 À L'USAGE DES PROFESSIONNELS ET DES SPÉCIALISTES		

Comment les batteries EGO doivent-elles être recyclées ?

EGO accorde la plus grande importance **l'environnement** et se conforme à toutes les normes de recyclage requises.

Nos batteries ont une longue durée de vie, mais le moment venu, il suffit de les renvoyer à l'endroit où elles ont été achetées, pour s'assurer qu'elles soient recyclées en toute sécurité, conformément aux réglementations nationales et internationales.

Le pays importateur des batteries doit veiller à ce que les piles arrivées en fin de vie soient renvoyées et recyclées. L'importateur de chaque pays s'engage à participer à leur programme national.

Pour plus d'informations, veuillez suivre les liens sur cette page et les pages suivantes pour chaque pays :

EGO Allemagne

Contrat avec GRS SERVICE GmbH (Gemeinsames Rücknahmesystem Servicegesellschaft), pour le retour et le recyclage des produits.

Rücknahmesystem Servicegesellschaft), pour le retour et le recyclage des batteries :

[GRS Service](#)

EGO Autriche

Partenaire du programme de recyclage :

[ERA \(Elektro Recycling Austria\)](#)

Lieu de collecte des batteries pour recyclage:

[Ici](#)

EGO Suisse

Partenaire du programme de recyclage :

[Inobat](#)

Recyclage effectué par [Batrec](#) à Wimmis (post code)

EGO Danemark

Mise à jour des informations sur le régime

EGO Suède

Flex Scand et Bauhaus sont membres d'EL-KRETSSEN pour le recyclage des batteries :

[El-kretsen](#)

EGO Norvège

Mise à jour des informations sur le régime

EGO Finlande

L'importateur (Hautala Service) est sous contrat avec ELKER / SELT Ry pour le recyclage des batteries :

[Elker](#)

[Elker - retour gratuit](#)

SUITE...

EGO France

Contrat avec ECOLOGIC pour la collecte et le recyclage des batteries :

[Ecologic](#)

EGO Pays-Bas

Le recyclage des batteries a été réalisé en partenariat avec la STIBAT en 2023. À partir de 2024, la STIBAT a fusionné avec l'OPEN FOUNDATION :

[Open Foundation](#)

EGO Belgique

Le recyclage des batteries est effectué en partenariat avec BEBAT :

[Bebat](#)

EGO Italie

Contrat avec APIRAEE CONSORTIUM pour la collecte et le recyclage des batteries :

[Apirae Consortium](#)

EGO UK

En partenariat avec BATTERYBACK PLC

Numéro d'agrément : BCS2010864/E

BatteryBack propose un programme national de recyclage et de conformité dans tout le Royaume-Uni :

[Batteryback](#)

EGO République d'Irlande

Mise à jour des informations sur le régime

EGO Islande

Mise à jour des informations sur le régime

EGO Grèce

Mise à jour des informations sur le régime

EGO Chypre

Mise à jour des informations sur le régime

EGO Lettonie/Lituanie

Contrat avec des entreprises locales, qui sont responsables de la collecte et du recyclage des batteries au niveau national :

[Gia](#)

[Zalvaris](#)

EGO Estonie

Inscrit au programme national de recyclage des piles (contrôlé par MTÜ EES-RINGLUS) :

[Ees-ringlus](#)

EGO Pologne

Les consommateurs ont l'obligation légale de déposer leurs piles usagées aux points de collecte sélective désignés, aux détaillants désignés par les autorités locales, ou à des entreprises spécialisées dans le recyclage et l'élimination des batteries :

[Revendeurs EGO en Pologne](#)

EGO Hongrie

Les batteries sont conservées par MP Motor Kft pendant 2 à 3 ans, pour la collecte et l'élimination

EGO Bulgarie

En partenariat avec BATTERY NORD RECYCLING. Déclarer mensuellement l'importation de piles par kilogramme et payer une cotisation pour le recyclage des batteries :

[Nordrecycling](#)

SUITE...

EGO Roumanie

Contrat avec RLG REBAT ROMANIA SRL - autorisé et obligé de collecter et de recycler les batteries :

[Rlg_rebat_romania](#)

EGO République tchèque

Enregistré avec le système de collecte, de tri et de recyclage des batteries. L'opérateur du réseau est ECOBAT s.r.o. :

[Ecobat](#)

Les installations de recyclage des batteries se trouvent en Belgique et en France

EGO Croatie

Réglémenté par la loi sur les déchets et le règlement sur les déchets BATTERIES et ACCUMULATEURS pour la collecte et le recyclage des batteries :

[Directives d'élimination](#)

EGO Serbie

Contrat avec SERBIA ECOLOGY pour la collecte et le recyclage des batteries :

[Ekologija.gov.rs](#)

EGO Slovaquie

Enregistré auprès de :

[isoh.gov.sk](#)

Certifié par NATUR PACK

Numéro de certification : 10605

EGO Espagne

Contrat avec SUMABAT pour la collecte et le recyclage des batteries :

[Sumabat](#)

EGO Portugal

Contrat avec ELECTRAO pour la collecte et le recyclage des batteries :

[Electrao](#)

[Ondereciclar](#)

EGO Turquie

Collaboration avec MAPAS pour la collecte et le recyclage des batteries :

[Mapas](#)

EGO Israël

Mise à jour des informations sur le régime

EGO Arabie Saoudite

Mise à jour des informations sur le régime

EGO Koweït

Mise à jour des informations sur le régime

EGO Bosnie-Herzégovine

Régie par la loi sur la gestion des déchets pour la collecte et le recyclage des batteries

EGO Slovénie

Dans le cadre du système national, obligation de déclarer les ventes de piles et de produits alimentés par des batteries.

Paiement d'une taxe sur les déchets électroniques de 0,6 euro par 1 kg (600 euros par 1 tonne) pour couvrir le coût de la collecte des piles dans les points d'élimination des E-WASTE et du recyclage

EGO Macédoine

Régie par la loi sur la gestion des déchets pour la collecte et le recyclage des batteries

Que vous apporte une batterie EGO ?

56V ARC LITHIUM™ TECHNOLOGIE

1 batterie et 1 chargeur pour
tous les outils**

La puissance et les performances les plus
polyvalentes pour toutes les tâches

Longues durées d'utilisation

GESTION DE LA CHALEUR

Forme unique de l'ARC

Monté à l'extérieur

Matériau à changement de phase
- Keep Cool Technology™

Cellules de haute qualité

Système intelligent de gestion de la batterie

DURABILITÉ ET SOLIDITÉ

Résistantes aux chocs

Étanchéité IPX4

PUISSANCE POLYVALENTE, PERFORMANCE ET DURÉE D'UTILISATION

Meilleur rapport qualité-prix par Wh de toutes
les batteries portables

PORTABLE, SYSTÈME DE CHARGE INDÉPENDANT

Chargement ultrarapide sur site*

SYSTÈME DE CHARGE BATTERIES EN NOMBRE

Chargez jusqu'à 70 batteries pendant la nuit*

*Ces systèmes de charge EGO Pro X peuvent être achetés séparément en tant que compléments optionnels pour l'utilisateur professionnel.

**Pour les batteries portables.

Les tondeuses robotisées EGO et les cisailles à arbustes 12V ne sont pas compatibles avec le système de batterie ARC Lithium™ 56V.

The EGO logo features the word "EGO" in a bold, italicized, sans-serif font. The letter "E" is stylized with three horizontal green bars extending to the left. The letters "G" and "O" are white with a green outline. A small "TM" trademark symbol is positioned to the upper right of the "O".

POWER BEYOND BELIEF™

www.egopowerplus.com

The ZERO EMISSION logo consists of the word "ZERO" in a bold, sans-serif font above the word "EMISSION" in a similar font. To the right of the "O" in "ZERO" is a green circular icon containing a white stylized tree with three branches.

Tous droits réservés. Ni ce catalogue, ni son texte, ni ses images, ni ses illustrations, ni une partie de ceux-ci ne peuvent être reproduits, stockés dans un système de recherche documentaire, photocopiés, enregistrés ou transmis sous quelque forme que ce soit, électronique ou autre, sans notre consentement, électronique ou autre, sans notre consentement. A notre connaissance, en septembre 2024, toutes les descriptions, images et illustrations contenues dans ce catalogue sont correctes au moment de l'impression. Nous ne pouvons toutefois pas être tenus responsables de toute inexactitude de description, d'image ou d'illustration et nous nous réservons le droit de modifier les spécifications sans notification.

©EGO 2024