

EGO™

PRO X

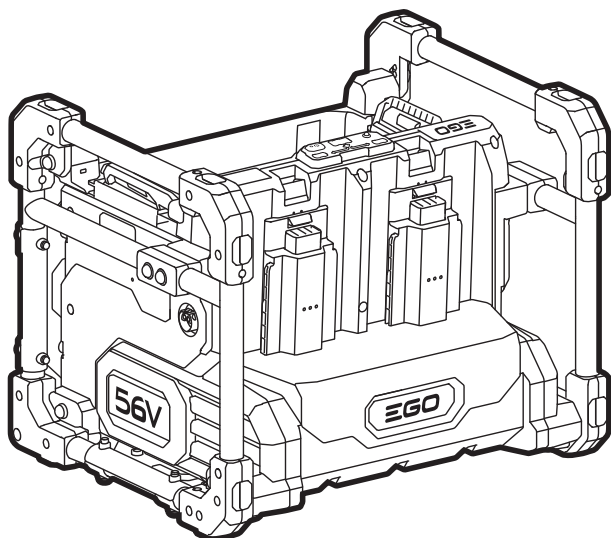

PGX1400PB

56 VOLT PGX™ POWER BANK

EN	56 VOLT PGX™ POWER BANK	5	SL	NAPAJALNIK 56 VOLT PGX™	216
DE	56 VOLT PGX™ POWERBANK	17	LT	56 VOLTŲ „PGX™“ IŠSORINĖ BATERIJA	228
FR	CHARGEUR PORTABLE PGX™ 56 V	30	LV	56 VOLT PGX™ ĀRĒJAIS AKUMULATORS	240
ES	BATERÍA EXTERNA PGX™ DE 56 VOLTIOS	42	GR	ΣΤΑΘΜΟΣ ΦΟΡΤΙΣΗΣ 56 VOLT PGX™	253
PT	POWERBANK DE 56 VOLTS PGX™	55	TR	56 VOLT PGX™ POWER BANK	268
IT	POWERBANK PGX™ 56 VOLT	67	ET	56-VOLDINE AKUPANK PGX™	280
NL	56 VOLT PGX™ POWERBANK	79	UK	56 ВОЛЬТОВИЙ ПАВЕРБАНК PGX™	292
DK	56 VOLT PGX™ POWER BANK	91	BG	56 VOLT PGX™ ЗАХРАНВАЩ БЛОК	307
SE	56 VOLT PGX™ POWERBANK	103	HR	56 VOLTNI IZVOR NAPAJANJA PGX™	322
FI	56 VOLTIN PGX™-VARAVIRTALÄHDE	115	KA	56 ვოლტი PGX™ პორტატული დამტენი	334
NO	56 VOLT PGX™ STRØMBANK	127	SR	56 VOLTI PGX™ EKSTERNO NAPAJANJE	353
RU	ЗАРЯДНОЕ УСТРОЙСТВО 56 В PGX™	139	BS	EKSTERNA BATERIJA PGX™ 56 V	365
PL	POWERBANK PGX™ 56 V	154	HE	חברת 56 VOLT PGX™	403
CZ	56 VOLTOVÁ POWERBANKA PGX™	168	AR	بنك الطاقة 56 فولت PGX™	391
SK	56 VOLTOVÁ POWERBANKA PGX™	180			
HU	56 VOLT PGX™ POWER BANK	192			
RO	56 VOLT PGX™ BATERIE EXTERNĂ	204			

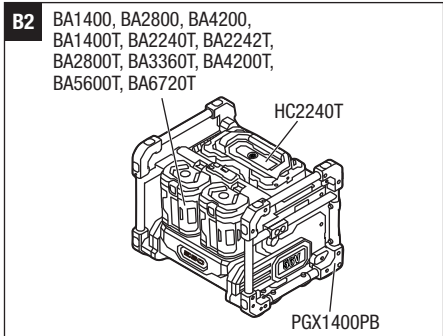
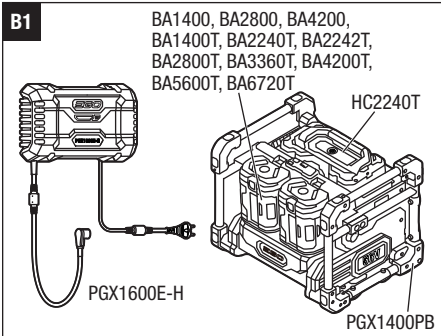
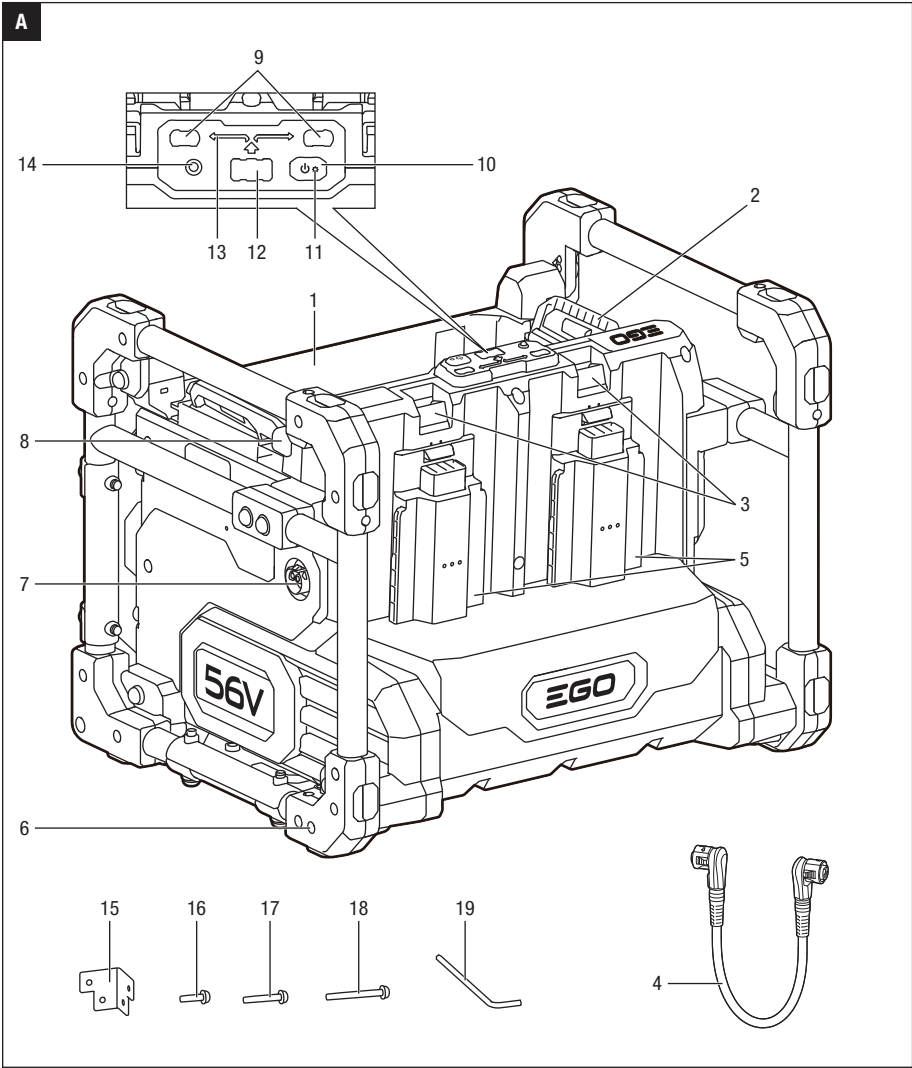

C1

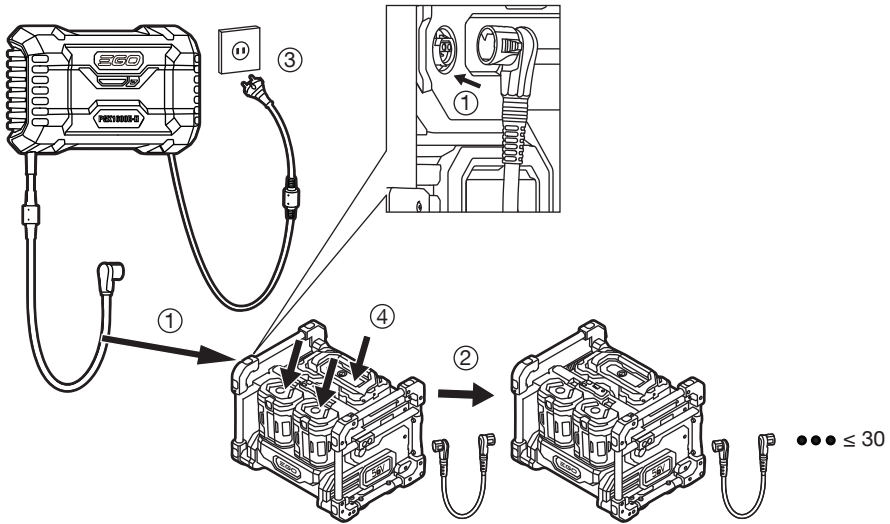

C2

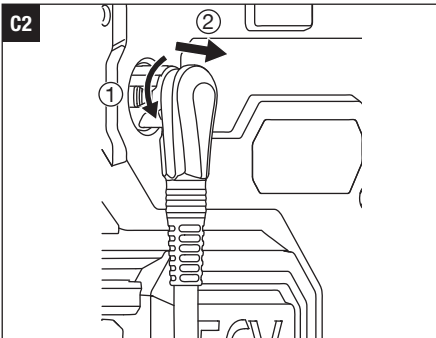

D1

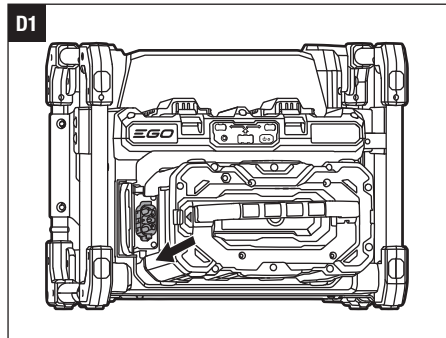

D2

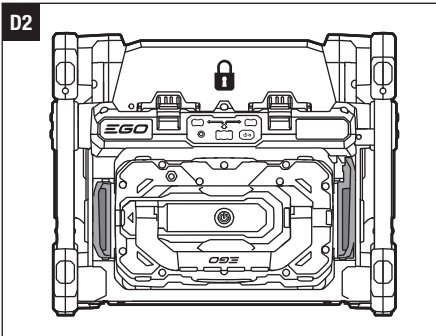

D3

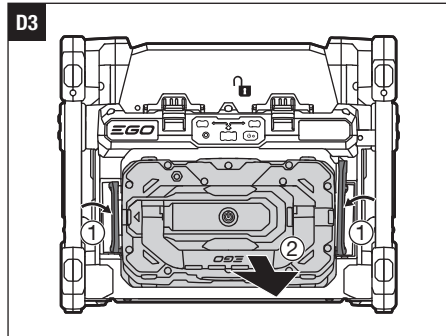

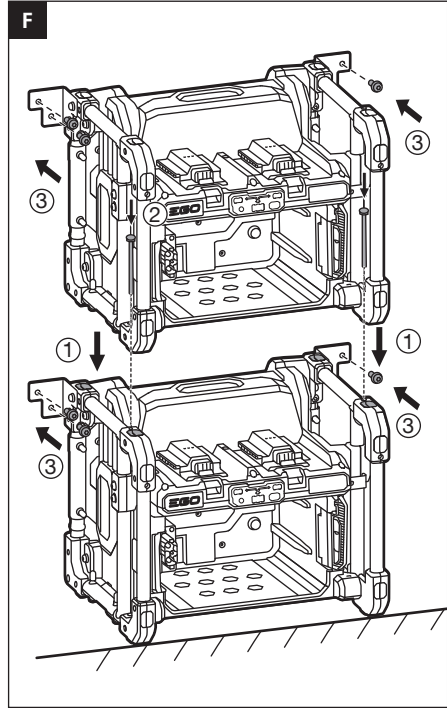
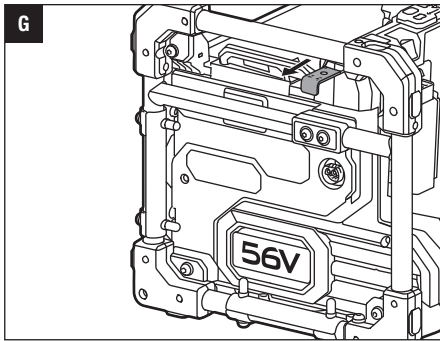
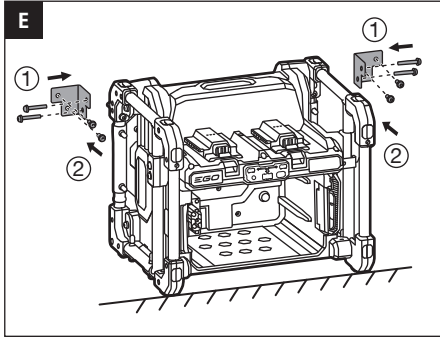

READ ALL INSTRUCTIONS!



READ OPERATOR'S MANUAL

NOTICE: These instructions shall also be available in an alternative format, e.g. on a website.

WARNING: To ensure safety and reliability, all repairs should be performed by a qualified service technician.

SAFETY SYMBOLS

The purpose of safety symbols is to attract your attention to possible dangers. The safety symbols and the explanations with them deserve your careful attention and understanding. The symbol warnings do not by themselves, eliminate any danger. The instructions and warnings they give are no substitutes for proper accident prevention measures.

WARNING: Be sure to read and understand all safety instructions in this Operator's Manual, including all safety alert symbols such as **"DANGER," "WARNING,"** and **"CAUTION"** before using this product. Failure to follow all instructions listed below may result in electric shock, fire, and/or serious personal injury.

SAFETY INSTRUCTIONS

This page depicts and describes safety symbols that may appear on this product. Read, understand, and follow all instructions on the machine before attempting to assemble and operate.

	Safety Alert	Precautions that involve your safety
	Read Operator's Manual	To reduce the risk of injury, user must read operator's manual.
	Indoor Use	Use this device indoors only
	CE	This product is in accordance with applicable EC directives.
	UKCA	This product is in accordance with applicable UK legislation.

	Bluetooth®	Bluetooth® Symbol
IPX2	Ingress Protection Degree	Protected against vertically falling water drops when enclosure tilted up to 15°
	WEEE	Waste electrical products should not be disposed of with household waste. Take to an authorized recycler.
	Alternating Current	Type of current
	Direct Current	Type or a characteristic of current
V	Volt	Voltage
A	Amperes	Current
W	Watt	Power
Min	Minutes	Time
Ah	Ampere-hours	Battery Capacity
kg	Kilogram	Weight
°C	Celsius	Temperature

GENERAL SAFETY INSTRUCTIONS

WARNING: Read and understand all instructions. Failure to follow all instructions listed below may result in electric shock, fire and/or serious personal injury.

The term "appliance" in all of warnings listed below refers to corded appliances or battery operated (cordless) appliances.

Save all warnings and instructions for future reference.

WARNING: To ensure safety and reliability, all repairs should be performed by a qualified service technician.

- **Disconnect the battery pack from the appliance before making any adjustments, changing accessories, or storing appliance.** Such preventive safety measures reduce the risk of starting the appliance accidentally.
- **Recharge only with the hub specified by the manufacturer.** A hub that is suitable for one type of battery pack may create a risk of fire when used with another battery pack.

- **Use appliances only with specifically designated battery packs.** Use of any other battery packs may create a risk of injury and fire.
In AC MODE this power bank can work with EGO Hub PGX1600E-H to charge the battery packs listed in Fig. B1.
In DC MODE, using EGO high-capacity battery HC2240T this power bank can charge EGO battery packs listed in Fig. B2.
 - **When battery pack is not in use, keep it away from other metal objects, like paper clips, coins, keys, nails, screws or other small metal objects, that can make a connection from one terminal to another.**
Shorting the battery terminals together may cause burns or a fire.
 - **Under abusive conditions, liquid may be ejected from the battery; avoid contact. If contact accidentally occurs, flush with water. If liquid contacts eyes, additionally seek medical help.**
Liquid ejected from the battery may cause irritation or burns.
 - **Do not use a battery pack or appliance that is damaged or modified.** Damaged or modified batteries may exhibit unpredictable behaviour resulting in fire, explosion or risk of injury.
 - **Do not expose a battery pack or appliance to fire or excessive temperature.** Exposure to fire or temperature above 130 °C may cause explosion.
 - **Follow all charging instructions and do not charge the battery pack or appliance outside the temperature range specified in the instructions.**
Charging improperly or at temperatures outside the specified range may damage the battery and increase the risk of fire.
 - **Never service damaged battery packs.** Service of battery packs should only be performed by the manufacturer or authorized service providers.
 - Do not modify or attempt to repair the appliance or the battery pack (as applicable) except as indicated in the instructions for use and care.
 - **Do not use the power bank outdoors or expose it to wet or damp conditions.** Water entering the power bank will increase the risk of electric shock.
 - **Do not handle power bank with wet hands.**
 - **Use of an attachment not recommended or sold by the power bank manufacturer may result in a risk of fire, electric shock, or injury to persons.**
 - **Do not allow gasoline, oils, petroleum-based products, etc. to come in contact with plastic parts.** These materials contain chemicals that can damage, weaken, or destroy plastic.
 - **Do not operate the power bank if it has received a sharp blow, been dropped, or has otherwise been damaged in any way.** Take it to an authorized service technician for an electrical check to determine if the power bank is in good working order.
 - **Do not disassemble the power bank.** Take it to an authorized service technician when service or repair is required. Incorrect reassembly may result in a risk of electric shock or fire.
 - **Risk of electric shock.** Do not touch the uninsulated portion of output connector or uninsulated battery terminal.
 - **To reduce the risk of injury, close supervision is necessary when an appliance is used near children.**
 - **To reduce the risk of electrical shock, do not put power bank in water or other liquid.** Do not place or store appliance where it can fall or be pulled into a tub or sink.
 - **During charging, the power bank with attached battery packs must be placed in a well-ventilated area.**
 - **Save these instructions.** Refer to them frequently and use them to instruct others who may use this appliance. If you lend this appliance to someone else, also lend these instructions to them to prevent misuse of the product and possible injury.
 - **Save these instructions.** This manual contains important safety and operating instructions for Model PGX1400PB that shall be followed during installation and maintenance.
 - **Before using the power bank,** read all instructions and cautionary markings in this manual and on the hub, the battery pack and the product using the battery to prevent misuse of the products and possible injury or damage.
- ⚠ CAUTION:** To reduce the risk of injury, charge only lithium-ion rechargeable batteries. Other types of batteries may burst, causing personal injury or damage.

SPECIFICATIONS

AC MODE

Input / Output Voltage	56 V
Compatible Hub	PGX1600E-H
Charging Time	Approximately 170 min for HC2240T (40.0 Ah)+2 x BA4200T (7.5 Ah)
Recommended Charging Temperature	5 – 40 °C
Recommended Storage Temperature	-20 – 70 °C
Weight	17.6 kg

DC MODE:

Output Voltage	56 V
Output Power	2 x 700 W
Charging Time	45 min for 2 x BA4200T (7.5 Ah)
Recommended Charging Temperature	5 – 40 °C
Recommended Storage Temperature	-20 – 70 °C

RECOMMENDED ACCESSORIES

⚠ WARNING: Use only identical replacement parts listed below. Use of parts that do not meet the original equipment specifications may lead to improper performance and compromised safety.

PART NAME	MODEL NUMBER
PGX™ 70 cm Charging Cable	ACE0700
PGX™ 150 cm Charging Cable	ACE1500

DESCRIPTION

KNOW YOUR POWER BANK (Fig. A)

1. High-capacity Battery Bay
2. High-capacity Battery-release Lever
3. Portable Battery-release Button
4. Charging Cable
5. Portable Battery Bay (x 2)
6. Mounting Hole
7. Port (x 2)
8. Anti-theft Bar

9. Portable Battery-bay Status Indicator
10. Power Button (Bluetooth® Button)
11. Bluetooth® Indicator
12. High-capacity Battery-bay Status Indicator
13. DC Status Indicator
14. AC Status Indicator
15. Bracket (2)
16. M8 x 25 Bolt and Washer Set (4)
17. M8 x 50 Bolt and Washer Set (4)
18. M8 x 95 Bolt and Washer Set (2)
19. 5 mm Hex Wrench

OPERATION

In AC Mode, the EGO PGX™ power bank is designed to only work with EGO PGX™ 1600W hub PGX1600E-H to charge EGO high-capacity and portable battery packs.

In DC Mode, EGO high-capacity battery (HC2240T) can charge portable EGO battery packs via the EGO PGX™ power bank.

CHARGING BATTERY PACKS - AC Mode

NOTE: Lithium-Ion battery packs are shipped partially charged. Before using them for the first time, fully charge the battery packs.

⚠ WARNING: During charging, the power bank with attached battery packs must be placed in a well-ventilated area.

The following illustrations in Fig. C1 show how to charge the battery packs via the power bank(s):

1. Push the collar of the hub connector to the port on either side of the power bank until you hear a click as shown in Fig. C1 (step 1).

NOTE: To disconnect the hub from the power bank, as shown in Fig. C2.

2. Connect the power bank to the next power bank in the same way using provided cable (ACE0700) or ACE1500 (sold separately) to the 2nd port on the opposite side of the power bank. You can continue to connect more power banks (no more than 30 to a single hub) if necessary (step 2).
3. Plug the hub into the power supply (step 3). The hub status indicator and power bank AC status indicator will glow green, indicating that the hub and the power bank are working properly and can charge the battery packs.
4. Align the raised ribs of a battery pack with the mounting slots in one of the power bank's battery bays. Slide the battery pack down into the battery bay (step 4). The battery release button will spring up indicating that the battery pack is securely attached.

NOTE: For the high-capacity battery, make sure the arrow on the battery pack aligns with the electronic contact in the high-capacity battery bay. Slide the battery pack down into the battery bay (Fig. D1). The two battery release levers will spring up and outward, at the same time the red marks I can be seen on the battery release levers, indicating that the battery pack is securely attached (Fig.D2).

To remove the battery pack, push the battery release levers inwards, then pull the battery pack out (Fig. D3).

5. The power bank will communicate with the battery pack to evaluate the condition of the battery pack. When the battery pack meets the charging conditions, the power bank will begin charging the battery pack and the hub status indicator and the battery-bay status indicator (above the inserted battery pack) will flash green.
6. Insert more battery packs.
7. When connecting more power banks to the hub, the hub will supply power to the power banks in the order of proximity – the power bank nearest to the hub is powered first. The flashing green battery-bay status helps identify which battery pack is currently charging.

The charging sequence of the battery packs in the same power bank

- If two battery packs are connected to the power bank at the same time, the battery pack with the lower voltage level is charged first, once the battery pack with the lower voltage level has the same voltage level as the other, the two battery packs are charged at the same time.

- If three battery packs are connected to the power bank at the same time, the battery pack with the lowest voltage level is charged first, once the battery pack with the lowest voltage level has the same voltage level as the battery pack with medium voltage level, these two battery packs are charged at the same time. Once these two battery packs have the same voltage level as the battery pack with the highest voltage level, all three battery packs are charged at the same time. Refer to the figure below.

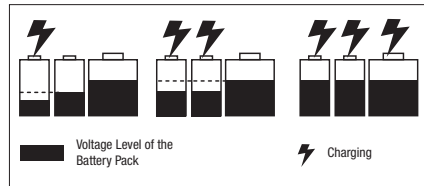

















- When the battery packs are fully charged, the hub status indicator and the battery-bay status indicators will glow solid green. The “fuel gauges” on the battery packs will turn off. It is recommended to disconnect the hub from the power supply, if it is not going to be used for a long period of time.

NOTE:

- A significantly reduced run time after fully charging a battery pack indicates that the battery pack is near the end of its usable life and must be replaced.
- The hub and power bank may get warm during charging. This is part of the normal operation. Charge in a well-ventilated area.

Hub, Power Bank, and Battery Pack Indicators - AC Mode
EN

HUB		POWER BANK		BATTERY PACK
Hub Status	Hub Status Indicator	AC Status Indicator	Battery-bay Status Indicator(s)	Fuel Gauge on the Battery Pack
Standby (no battery to charge)	 Solid green	 Solid green	Off	N/A
Normal charging	 Flashing green	 Solid green	 Flashing green above the battery pack(s) being charged	<p>1. For portable EGO battery packs w/o "T" suffix: Flashing GREEN, RED and ORANGE alternately.</p> <p>2. For portable EGO battery packs with "T" suffix: Last LED flashing GREEN, the former LEDs shining solid GREEN. Or fuel gauge will shine solid GREEN in the last phase of the charging process, and the battery will refresh LED indicator every 1-2 minutes to update the real-time fuel gauge.</p>
Charging slowly when the hub temperature is 40 – 60°C	 Flashing orange	 Solid green	 Flashing green above the battery pack(s) being charged	<p>For EGO battery pack BA2240T, no special indicator.</p> <p>3. For high-capacity battery (HC2240T) Last LED flashing GREEN, the former LEDs shining solid GREEN.</p>
Fully charged	 Solid green	 Solid green	 Solid green above the fully charged battery pack(s)	Off
Hub is too hot or too cold	 Solid red	Off	Off	Off
Hub error	 Flashing red	Off	Off	Off
Hub operates normally. Charging a hot or cold battery pack.	 Solid green	 Solid green	 Solid red above the battery pack being charged	Off

Charging a hot or cold battery pack

If the battery pack in the charging power bank is outside of the normal temperature range, the corresponding battery-bay status indicator will glow solid red and the fuel gauge on the battery pack will turn off. When the battery pack cools down or warms up to a normal temperature range, the battery pack will resume to charge automatically.

Battery pack or power bank error

If the battery pack error is detected, the corresponding battery-bay status indicator will flash red and the fuel gauge on the battery pack will turn off.













1. Remove and re-insert the battery pack into the power bank. If the battery-bay status indicator still flashes red, try charging a different battery pack that is known to be functional.
2. If the new replacement battery pack can be charged normally, the original battery pack is faulty.
3. If the battery-bay status indicator still flashes red after trying to charge a functional battery pack, reset the hub by unplugging the hub from power supply and waiting until the hub-status indicator turns off. Then reconnect the plug to the power supply.
4. If the battery-bay status indicator still flashes red after step 3, the power bank may be faulty.















CHARGING PORTABLE BATTERY PACKS - DC MODE

1. Disconnect the hub from power outlet or remove the charging cable from the power bank.
2. Install the high-capacity battery and the portable battery pack, refer to the section “**CHARGING BATTERY PACKS - AC Mode**”.
3. Press the power button (for no longer than 3 seconds) and the power bank DC status indicator and the high-capacity battery-bay status indicator will glow green, indicating that the power bank is working properly. The power bank will communicate with the portable battery pack to evaluate the condition of the battery pack. When the battery pack meets the charging conditions, the high-capacity battery will begin charging the portable battery pack, and the DC status indicator and high-capacity battery-bay status indicator will glow solid green, and the portable battery-bay status indicator (above the inserted battery pack) will flash green.
4. When two portable battery packs are connected to the power bank, they are charged at the same time. When the two portable battery packs are fully charged, the portable battery-bay status indicators will glow solid green. The “fuel gauges” on the battery packs will turn off.
5. To stop DC charging mode, press the power button again (for no longer than 3 seconds).
6. The DC status indicator will turn off automatically after four hours of inactivity when the inserted portable battery pack(s) is fully charged.
7. The DC status indicator will turn off automatically after four hours when the high-capacity battery is overheated.

Power Bank, High-capacity Battery, and Portable Battery Pack Indicators - DC Mode

EN

POWER BANK				HIGH-CAPACITY BATTERY	PORTABLE BATTERY
Power Bank Status	DC Status Indicator	High-capacity Battery-bay Status Indicator	Portable Battery-bay Status Indicators		
Standby (only high-capacity battery in the power bank)	 Solid green	 Solid green	N/A	 Solid green	N/A
Normal charging	 Solid green	 Solid green	 Flashing green	 Solid green	<p>1. For EGO battery packs w/o "T" suffix: Flashing GREEN, RED and ORANGE alternately</p> <p>2. For EGO battery packs with "T" suffix: Last LED flashing GREEN, the former LEDs shining solid GREEN.</p> <p>For EGO battery pack BA2240T, no special indicator.</p>
Fully charged	 Solid green	 Solid green	 Solid green	 Solid green	Off
High-capacity battery is faulty	 Flashing red	 Flashing red	Off	Off	Off

POWER BANK				HIGH-CAPACITY BATTERY	PORTABLE BATTERY
Power Bank Status	DC Status Indicator	High-capacity Battery-bay Status Indicator	Portable Battery-bay Status Indicators		
High-capacity battery is under-voltage.	 Flashing red	 Solid green	Off	 Or  Flashing red	Off
High-capacity battery is too hot or too cold.	 Solid red	 Solid red	Off	 Solid red	Off
Power bank operates normally. Charging a defective portable battery pack.	 Solid green	 Solid green	 Flashing red	 Solid green	Off
Power bank operates normally. Charging a hot or cold portable battery pack.	 Solid green	 Solid green	 Solid red above the portable battery pack being charged.	 Solid green	Off

MOUNT THE POWER BANK (FIG. E)

Wall-mount holes for one power bank

1. Disconnect the power bank from the hub and remove the battery packs.
2. Put the power bank against the wall on the floor.
3. Secure two brackets (included) to the two sides of the power bank with four M8 x 50 bolt and washer sets (included), using the provided hex wrench.

4. Mark the locations of the four wall-mount holes at the desired location on a wall.
5. Use four M8 x 25 bolt and washer set (included) to securely mount the power bank to the wall.

NOTICE: Mounting surface should be at least 19 mm thick to securely support the power bank.

Wall-mount Holes for stack of two power banks (Fig. F)

1. Disconnect the two power banks from the hub and remove the battery packs.
2. Secure two brackets to the two sides of the lower/ upper power bank with four M8 x 50 bolt and washer sets (included), using the provided hex wrench.
3. Put a power bank against the wall on the floor, place another power bank onto it by aligning the four protrusions on the upper power bank with the dents in the lower power bank.
4. Using the hex wrench, secure the upper power bank to the lower power bank with two M8 x 95 bolt and washer sets (included).
5. Mark the locations of the eight wall-mount holes at the desired location on a wall.
6. Use eight M8 x 25 bolt and washer set (included) to securely mount the two power banks to the wall.

NOTICE: Mounting surface should be at least 19 mm thick to securely support the power banks.

ANTI-THEFT BAR ON THE POWER BANK (FIG.G)

To prevent unauthorized removal of battery packs, pull the tab of the anti-theft bar out and secure it with a padlock (not included). The shackle diameter range is 7–8 mm.

COMMUNICATION TECHNOLOGY

Your EGO PGX™ Power Bank is Bluetooth® enabled, for information on our full range of connected products and services, including connection instructions, please scan QR Code below or visit www.egopowerplus.eu/connect.



MAINTENANCE

⚠ WARNING: To avoid serious personal injury, always disconnect the hub from power outlet and remove the battery pack(s) from the power bank when cleaning or performing any maintenance.

⚠ WARNING: It is not recommended to use compressed dry air as a cleaning method of the power bank. If cleaning with compressed air is the only method to apply, always wear safety goggles or safety glasses with side shields when cleaning the power bank. If the operation is dusty, also wear a dust mask.

GENERAL MAINTENANCE

Avoid using solvents when cleaning plastic parts. Most plastics are susceptible to damage from various types of commercial solvents and may be damaged by their use.

Use clean clothes to remove dirt, dust, oil, grease, etc.

⚠ WARNING: Do not at any time let brake fluids, gasoline, petroleum-based products, penetrating oils, etc. to come in contact with plastic parts. Chemicals can damage, weaken or destroy plastic which may result in serious personal injury.

⚠ WARNING: When servicing, use only identical EGO replacement parts. Use of any other parts may create a hazard or cause product damage. To ensure safety and reliability, all repairs should be performed by a qualified service technician at an EGO Service Center. When not in use, store the machine in door.

PROTECTING THE ENVIRONMENT



Do not dispose of electrical appliances as unsorted municipal waste, use separate collection facilities.

Contact your local government for information regarding the collection systems available.

If electrical appliances are disposed of in landfills or dumps, hazardous substances can leak into the groundwater and get into the food chain, damaging your health and well-being.

EN TROUBLESHOOTING
AC Mode

PROBLEM	CAUSE	SOLUTION
The hub status indicator flashes orange.	The hub will charge slowly when the hub temperature is 40 – 60 °C, which is normal operation.	No action needed.
The hub status indicator flashes red.	Hub output overcurrent.	Reset the hub by unplugging the hub from power supply and waiting until the hub-status indicator turns off, then reconnect the plug to the power supply. If this does not solve the problem, contact your local EGO Service Center.
	The hub's fan is blocked or damaged.	Unplug the hub, shake the hub slightly, and then reconnect the hub to the power supply to see whether the hub works normally. If it does not work, contact your local EGO Service Center.
	AC input under-voltage.	No action needed. The hub will resume to charge after the AC input voltage is stable. If the AC input voltage is still not stable after many attempts, unplug the hub from power supply and wait until the hub status indicator turns off, then reconnect the plug to the power supply.
The hub status indicator is solid red.	Hub is too hot.	Unplug the hub from power supply and wait until the hub cools down, then reconnect the plug to the power supply. If this does not solve the problem, contact your local EGO Service Center.
	Hub is too cold.	Allow the hub to warm up. Charging will resume when the hub returns to the normal temperature.
The battery-bay status indicator above one of the batteries is solid red. The hub-status indicator is solid green.	The battery pack is too hot or too cold.	Allow the battery pack to cool down or warm up. Charging will begin when battery pack returns to the normal temperature.
The power bank AC status indicator turns off. The hub-status indicator is solid green.	Bad connection between the hub and power bank.	Try to disconnect the hub connector and reconnect it to the power bank.
	Faulty power bank.	Contact your local EGO Service Center

PROBLEM	CAUSE	SOLUTION
The battery-bay status indicator above one of the batteries flashes red. The hub status indicator is solid green.	Battery pack or one of three battery-bays of the power bank is faulty.	<ol style="list-style-type: none"> 1. Remove and re-insert the battery pack into the power bank. 2. If the battery-bay status indicator still flashes red, try charging a different battery pack. If the new replacement battery pack can be charged normally, the original battery pack is faulty. 3. If the battery-bay status indicator still flashes red after replacing the battery pack, reset the hub by unplugging the hub from power supply and waiting until the hub-status indicator turns off, then reconnect the plug to the power supply. <p>If the battery-bay status indicator still flashes red after step 3, the power bank may be faulty – contact your local EGO Service Center.</p>
The power bank AC status indicator flashes red.	The power bank is faulty.	Contact your local EGO Service Center.
	The power bank's fan is blocked or damaged.	Contact your local EGO Service Center.

DC Mode

PROBLEM	CAUSE	SOLUTION
DC status indicator turns off.	The hub and power bank are connected.	Disconnect the hub from power supply or remove the power cable from the power bank.
	High-capacity battery is faulty.	Replace with a different high-capacity battery.
	Power bank is faulty.	Contact your local EGO Service Center for the power bank replacement.
	The power button pressed for too long.	Press the power button for no longer than 3 seconds.
DC status indicator is solid green. The battery-bay status indicator above one of the batteries is solid red.	The portable battery pack is too hot or too cold.	Allow the portable battery pack to cool down or warm up. Charging will begin when the battery pack returns to the normal temperature.
DC status indicator is solid red.	High-capacity battery is too hot or too cold.	Allow high-capacity battery to cool down or warm up. Charging will begin when the battery pack returns to the normal temperature.

**EN**

PROBLEM	CAUSE	SOLUTION
DC status indicator flashes red.	High-capacity battery charge level is low.	Charge the high-capacity battery.
	High-capacity battery has communication error.	Replace with a different high-capacity battery or contact your local EGO Service Center.
	The power bank's fan is blocked or damaged.	Contact your local EGO Service Center for service or replacement as needed.

WARRANTY

EGO WARRANTY POLICY

Please visit the website egopowerplus.eu for full terms and conditions of the EGO Warranty policy.

LESEN SIE ALLE ANWEISUNGEN!



LESEN SIE DIE BETRIEBSANLEITUNG

ANMERKUNG: Diese Anleitung wird auch in anderen Formaten zur Verfügung gestellt, z.B. auf einer Website.

WARNUNG: Um die Sicherheit und Zuverlässigkeit zu gewährleisten, sollten alle Reparaturen nur von qualifizierten Servicetechnikern durchgeführt werden.

WARNSYMBOL

Der Zweck von Warnsymbolen besteht darin, Ihre Aufmerksamkeit auf mögliche Gefahren zu lenken. Die Warnsymbole und deren Erklärungen verdienen Ihre vollste Aufmerksamkeit und Beachtung. Durch die Warnsymbole allein sind die Gefahren noch nicht ausgeschaltet. Die Anweisungen und Warnhinweise stellen keinen Ersatz für angemessene Unfallverhütungsmaßnahmen dar.

WARNUNG: Vor der Benutzung dieses Produkts sollten Sie alle Sicherheitsanweisungen in dieser Bedienungsanleitung gelesen und verstanden haben. Das gilt auch für die Sicherheits- und Gefahrenzeichen wie „**VORSICHT**“, „**WARNUNG**“ und „**ACHTUNG**“. Die Nichtbeachtung der aufgeführten Anweisungen kann zu Stromschlägen, Bränden und/oder schweren Verletzungen führen.

SICHERHEITSHINWEISE

Auf dieser Seite werden die Warnsymbole vorgestellt und beschrieben, die sich unter Umständen an dem Gerät befinden. Vor dem Zusammenbau und der Inbetriebnahme müssen sämtliche Anweisungen am Gerät gelesen und genau befolgt werden.

	Sicherheitswarnung	Vorsichtsmaßnahmen zu Ihrer Sicherheit
	Bedienungsanleitung lesen	Um das Verletzungsrisiko zu verringern, muss der Benutzer die Bedienungsanleitung lesen.

	Nicht im Freien benutzen	Dieses Gerät nicht im Freien benutzen
	CE	Dieses Produkt erfüllt die einschlägigen CE-Richtlinien.
	UKCA	Dieses Produkt erfüllt die einschlägigen Vorschriften in GB.
	Bluetooth®	Bluetooth®-Symbol
IPX2	Schutzgrad	Schutz gegen fallendes Tropfwasser bei einem Neigungswinkel des Gehäuses von 15°
	WEEE	Elektrische Altgeräte dürfen nicht im Hausmüll entsorgt werden. Bringen Sie das Gerät zu einer offiziellen Recycling-Annahmestelle.
	Wechselstrom	Stromzufuhr
	Gleichstrom	Art oder Eigenschaft der Stromzufuhr
V	Volt	Spannung
A	Ampere	Strom
W	Watt	Leistung
Min	Minuten	Zeit
Ah	Amperestunden	Akku-Kapazität
kg	Kilogramm	Gewicht
°C	Celsius	Temperatur

ALLGEMEINE SICHERHEITSHINWEISE

WARNUNG: Lesen und befolgen Sie alle Anweisungen. Die Nichtbeachtung der aufgeführten Anweisungen kann zu Stromschlägen, Bränden und/oder schweren Verletzungen führen.

Der Begriff „Gerät“ in allen unten aufgeführten Warnhinweisen bezieht sich auf kabelgebundene oder akkubetriebene (schnurlose) Geräte.

Bewahren Sie alle Warn- und Bedienhinweise für Nachschlagezwecke auf.

⚠️ WARNUNG: Um die Sicherheit und Zuverlässigkeit zu gewährleisten, sollten alle Reparaturen nur von qualifizierten Servicetechnikern durchgeführt werden.

- **Nehmen Sie den Akku vom Gerät ab, bevor Sie Einstellungen vornehmen, Zubehörteile wechseln oder das Gerät lagern.** Durch solche Vorsorgemaßnahmen verringern Sie die Gefahr eines unbeabsichtigten Anlaufs.
- **Laden Sie den Akku nur mit dem vom Hersteller vorgegebenen Hub auf.** Ein Hub, der für einen bestimmten Akkutyp geeignet ist, kann bei der Benutzung eines anderen Akkus zu einer Brandgefahr werden.
- **Benutzen Sie die Geräte nur mit dem zu diesem Zweck entwickelten Akku.** Bei Verwendung anderer Akkus besteht Verletzungs- und Brandgefahr.
Im AC-MODUS funktioniert diese Powerbank mit dem EGO Hub PGX1600E-H, um die in Abb. B1 aufgeführten Akkus aufzuladen.
Im DC-MODUS kann diese Powerbank mit dem EGO-Hochleistungsakku HC2240T die in Abb. B2 aufgeführten EGO-Akkus aufladen.
- **Wenn der Akku nicht benutzt wird, halten Sie ihn von anderen metallischen Gegenständen fern, wie etwa Büroklammern, Münzen, Schlüssel, Nägel, Schrauben oder anderen kleinen Metallgegenständen, die eine Verbindung zwischen den Polen herstellen können.** Das Kurzschließen der Pole kann Verbrennungen oder Brände verursachen.
- **Bei unsachgemäßer Anwendung kann Flüssigkeit aus dem Akku austreten; Kontakt vermeiden. Falls Sie versehentlich mit Akkusäure in Berührung gekommen sind, spülen Sie mit Wasser. Falls Akkusäure in die Augen geraten ist, suchen Sie zudem einen Arzt auf.** Aus dem Akku austretende Flüssigkeit kann Reizungen oder Verätzungen verursachen.
- **Benutzen Sie keine beschädigten oder modifizierten Akkus oder Geräte.** Beschädigte oder umgebaute Akkus können sich unvorhergesehen verhalten, wodurch möglicherweise ein Brand, eine Explosion oder Verletzungen verursacht werden.
- **Den Akku oder das Gerät vor Feuer oder extremen Temperaturen schützen.** Brände oder Temperaturen über 130 °C können eine Explosion verursachen.
- **Befolgen Sie alle Ladeanweisungen. Beim Aufladen des Akkus oder Geräts dürfen die in dieser Bedienungsanleitung genannten Temperaturgrenzen nicht überschritten werden.**

Das unsachgemäße Aufladen oder Laden außerhalb des angegebenen Temperaturbereichs kann den Akku beschädigen und die Brandgefahr erhöhen.

- **Reparieren Sie unter keinen Umständen beschädigte Akkus.** Akkus sollten ausschließlich vom Hersteller selbst oder einer autorisierten Reparaturwerkstatt repariert werden.
- Das Gerät bzw. der Akku darf nur wie in der Betriebsanleitung und den Pflegehinweisen erläutert verändert oder repariert werden.
- **Die Powerbank nicht im Freien verwenden und vor nassen und feuchten Bedingungen schützen.** Wenn Wasser in die Powerbank eindringt, besteht erhöhte Stromschlaggefahr.
- **Fassen Sie die Powerbank nicht mit nassen Händen an.**
- **Die Verwendung eines Zusatzgerätes, das vom Hersteller der Powerbank weder empfohlen noch zum Verkauf angeboten wird, kann Brände, Stromschläge oder Verletzungen verursachen.**
- **Benzin, Öle, Erdölzeugnisse etc. nicht mit den Kunststoffteilen in Berührung kommen lassen.** Diese Stoffe enthalten Chemikalien, die den Kunststoff angreifen, schwächen oder zerstören können.
- **Benutzen Sie die Powerbank nicht, wenn sie einen starken Stoß erlitten hat, fallen gelassen oder auf andere Weise beschädigt worden ist.** Bringen Sie sie zu einem autorisierten Servicetechniker, um eine elektrische Prüfung durchführen zu lassen und zu bestimmen, ob die Powerbank in betriebsfähigem Zustand ist.
- **Zerlegen Sie die Powerbank nicht.** Bringen Sie es zu einem autorisierten Servicetechniker, wenn eine Wartung oder Reparatur erforderlich ist. Wenn das Gerät falsch zusammengebaut wird, besteht Brand- oder Stromschlaggefahr.
- **Stromschlagrisiko** Der abisolierte Bereich am Ausgang bzw. der blanke Batteriepol darf nicht berührt werden.
- **Um das Verletzungsrisiko zu mindern, ist eine strikte Überwachung notwendig, wenn ein Gerät in der Nähe von Kindern benutzt wird.**
- **Zur Vermeidung von Stromschlaggefahr die Powerbank nicht in Wasser oder andere Flüssigkeiten tauchen.** Nicht an einer Stelle ablegen oder aufbewahren, an der es in eine Badewanne oder ein Waschbecken fallen oder hineingezogen werden kann.

- **Während des Ladevorgangs muss die Powerbank mit den angeschlossenen Akkus an einem gut belüfteten Ort platziert werden.**
- **Heben Sie diese Anleitung auf.** Schlagen Sie gegebenenfalls darin nach und verwenden Sie sie, um andere in die Verwendung dieses Geräts einzuweisen. Falls Sie dieses Gerät an andere verleihen, händigen Sie ihnen auch diese Anleitung aus, um einem Fehlgebrauch des Geräts und möglichen Verletzungen vorzubeugen.
- **Heben Sie diese Anleitung auf.** Dieses Handbuch enthält wichtige Sicherheits- und Betriebsanweisungen für das Modell PGX1400PB, die bei der Installation und Wartung zu beachten sind.
- Lesen Sie **vor dem Gebrauch der Powerbank** alle Anweisungen und Warnhinweise in dieser Bedienungsanleitung und auf dem Hub, dem Akku und dem akkubetriebenen Gerät, um einem Fehlgebrauch der Artikel sowie möglichen Verletzungen oder Schäden vorzubeugen.

⚠ VORSICHT: Um die Verletzungsgefahr zu reduzieren, laden Sie nur Lithium-Ionen-Akkus auf. Andere Akkuausführungen können bersten und Verletzungen oder Beschädigungen verursachen.

TECHNISCHE DATEN

AC-MODUS

Eingangss-/Ausgangsspannung	56 V
Kompatibler Hub	PGX1600E-H
Ladedauer	Ungefähr 170 Minuten für HC2240T (40,0 Ah) + 2 x BA4200T (7,5 Ah)
Empfohlene Ladetemperatur	5 – 40 °C
Empfohlene Lagertemperatur	-20 °C – 70 °C
Gewicht	17,6 kg

DC-MODUS:

Ausgangsspannung	56 V
Ausgangsleistung	2 x 700 W
Ladedauer	45 Minuten für 2 x BA4200T (7,5 Ah)
Empfohlene Ladetemperatur	5 – 40 °C

Empfohlene Lagertemperatur	-20 °C – 70 °C
----------------------------	----------------

EMPFOHLENES ZUBEHÖR

⚠ WARNUNG: Verwenden Sie nur die unten aufgeführten baugleichen Ersatzteile. Die Verwendung von Teilen, die nicht die originalen Gerätespezifikationen erfüllen, kann zu fehlerhafter Leistung und Beeinträchtigungen der Sicherheit führen.

BEZEICHNUNG DER TEILE	MODELLNUMMER
PGX™ 70 cm Ladekabel	ACE0700
PGX™ 150 cm Ladekabel	ACE1500

BESCHREIBUNG

LERNEN SIE IHRE POWERBANK KENNEN (Abb. A)

1. Hochleistungsakkuschacht
2. Entriegelungshebel des Hochleistungsakkus
3. Entriegelungshebel des tragbaren Akkus
4. Ladekabel
5. Akkuschacht für tragbare Akkus (x 2)
6. Montageloch
7. Anschluss (x 2)
8. Diebstahlschutz-Bügel
9. Statusanzeige des Akkuschachts für tragbare Akkus
10. Ein-/Aus-Taste (Bluetooth® -Taste)
11. Bluetooth® Anzeige
12. Statusanzeige des Hochleistungsakkuschachts
13. DC-Statusanzeige
14. AC-Statusanzeige
15. Halterung (2)
16. M8 x 25 Schrauben und Unterlegscheiben (4)
17. M8 x 50 Schrauben und Unterlegscheiben (4)
18. M8 x 95 Schrauben und Unterlegscheiben (2)
19. 5 mm Sechskantschlüssel

BETRIEB

Im AC-Modus ist die EGO PGX™ Powerbank so konzipiert, dass sie nur mit dem EGO PGX™ 1600-W-Hub PGX1600E-H funktioniert, um EGO Hochleistungsakkus und tragbare Akkus aufzuladen.

Im DC-Modus kann der EGO-Hochleistungsakku (HC2240T) tragbare EGO-Akkus über die EGO PGX™ Powerbank aufladen.

AUFLADEN VON AKKUS - AC-Modus

ANMERKUNG: Die Lithium-Ionen-Akkus sind im Auslieferungszustand teilaufgeladen. Vor dem ersten Gebrauch müssen sie vollständig aufgeladen werden.

⚠️ WARNUNG: Während des Ladevorgangs muss die Powerbank mit den angeschlossenen Akkus an einem gut belüfteten Ort platziert werden.

Die folgenden Darstellungen in Abb. C1 zeigen, wie die Akkus über die Powerbank(s) geladen werden:

1. Schieben Sie den Ring des Hub-Steckers zum Anschluss auf beiden Seiten der Powerbank, bis Sie ein Klicken hören, wie in Abb. C1 gezeigt (Schritt 1).

HINWEIS: Um den Hub von der Powerbank zu trennen, wie in Abb. C2 gezeigt.

2. Verbinden Sie die Powerbank auf die gleiche Weise mit der nächsten Powerbank über das mitgelieferte Kabel ACE0700 oder ACE1500 (separat erhältlich) mit dem zweiten Anschluss auf der gegenüberliegenden Seite der Powerbank. Sie können bei Bedarf weitere Powerbanks (maximal 30 an einen einzelnen Hub) verbinden (Schritt 2).
3. Schließen Sie den Hub an das Stromnetz an (Schritt 3). Die Hub-Statusanzeige und die Powerbank-AC-Statusanzeige leuchten grün und zeigen damit an, dass der Hub und die Powerbank ordnungsgemäß funktionieren und die Akkus geladen werden können.
4. Richten Sie die Stege des Akkus an den Aufnahmeschlitz in einem der Akkuschächte der Powerbank aus. Schieben Sie den Akku nach unten in den Akkuschacht (Schritt 4). Der Akku-Freigabeknopf springt hoch, wenn der Akku fest eingesetzt ist.

HINWEIS: Stellen Sie für den Hochleistungsakku sicher, dass der Pfeil auf dem Akku mit dem elektronischen Kontakt im Hochleistungsakkuschacht ausgerichtet ist. Schieben Sie den Akku nach unten in den Akkuschacht (Abb. D1). Die beiden Akku-Entriegelungshebel springen nach oben und nach außen. Gleichzeitig sind die roten Markierungen I auf den Akku-Entriegelungshebeln zu sehen, die darauf hinweisen, dass der Akku sicher befestigt ist (Abb. D2).

Um den Akku zu entfernen, drücken Sie die Akku-Entriegelungshebel nach innen und ziehen Sie den Akku heraus (Abb. D3).

5. Die Powerbank kommuniziert mit dem Akku, um den Zustand des Akkus zu ermitteln. Wenn der Akku die Ladebedingungen erfüllt, beginnt die Powerbank mit dem Laden des Akkus und die Hub-Statusanzeige sowie die Akkuschacht-Statusanzeige (oberhalb des eingelegten Akkus) blinken grün.
6. Legen Sie weitere Akkus ein.
7. Wenn mehrere Powerbanks an den Hub angeschlossen werden, versorgt der Hub die

Powerbanks entsprechend der Reihenfolge ihrer Nähe mit Strom – die Powerbank, die dem Hub am nächsten ist, wird zuerst versorgt. Anhand des grün blinkenden Akkuschacht-Status können Sie erkennen, welcher Akku gerade geladen wird.

Die Ladereihenfolge der Akkus in derselben Powerbank

- Wenn zwei Akkus gleichzeitig an die Powerbank angeschlossen sind, wird zuerst der Akku mit dem niedrigeren Spannungsniveau geladen; sobald der Akku mit dem niedrigeren Spannungsniveau das gleiche Spannungsniveau wie der zweite Akku erreicht hat, werden die beiden Akkus gleichzeitig geladen.
- Wenn drei Akkus gleichzeitig an die Powerbank angeschlossen sind, wird zuerst der Akku mit dem niedrigsten Spannungsniveau geladen; sobald der Akku mit dem niedrigsten Spannungsniveau das gleiche Spannungsniveau wie der Akku mit dem mittleren Spannungsniveau erreicht hat, werden diese beiden Akkus gleichzeitig geladen. Sobald diese beiden Akkus das gleiche Spannungsniveau erreicht haben wie der Akku mit dem höchsten Spannungsniveau, werden alle drei Akkus gleichzeitig geladen. Beziehen Sie sich auf die nachfolgende Abbildung.

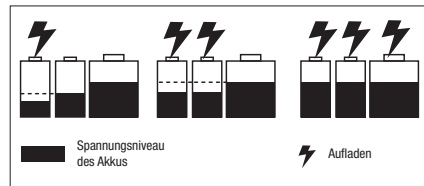













- Wenn die Akkus vollständig aufgeladen sind, leuchten die Hub-Statusanzeige und die Akkuschacht-Statusanzeige dauerhaft grün. Die „Kraftstoffuhren“ auf den Akkus schalten sich aus. Es wird empfohlen, den Hub von der Stromversorgung zu trennen, wenn er über einen längeren Zeitraum nicht benutzt wird.



ANMERKUNG:

- Eine deutlich kürzere Laufzeit nach dem vollständigen Aufladen eines Akkus weist darauf hin, dass der Akku allmählich verbraucht ist und ausgewechselt werden muss.
- Der Hub und die Powerbank können sich während des Ladevorgangs erwärmen. Dies ist Teil des normalen Betriebs. Laden Sie Akkus an einem gut belüfteten Ort auf.

Hub-, Powerbank- und Akku-Statusanzeigen – AC-Modus

DE

HUB		POWERBANK		AKKU
Hub-Status	Hub-Statusanzeige	AC-Statusanzeige	Akkuschacht-Statusanzeige(n)	Kraftstoffanzeige auf dem Akku
Standby (kein Akku zum Laden)	 Grünes Dauerlicht	 Grünes Dauerlicht	Aus	Nicht zutreffend
Normaler Lademodus	 Grün blinkend	 Grünes Dauerlicht	 Grün blinkend oberhalb des(der) zu ladenden Akku(s)	<p>1. Für tragbare EGO-Akkus ohne „T“-Suffix: Abwechselnd GRÜN, ROT und ORANGE blinkend.</p> <p>2. Für tragbare EGO-Akkus mit „T“-Suffix: Die letzte LED blinkt GRÜN, die vorherigen LEDs leuchten durchgehend GRÜN.</p>
Langsames Aufladen bei einer Hub-Temperatur von 40 - 60 °C	 Orange blinkend	 Grünes Dauerlicht	 Grün blinkend oberhalb des(der) zu ladenden Akku(s)	<p>Oder die Kraftstoffuhr leuchtet in der letzten Phase des Ladevorgangs durchgehend GRÜN und die LED-Anzeige des Akkus wird alle 1 bis 2 Minuten aktualisiert, um die Kraftstoffanzeige in Echtzeit zu aktualisieren.</p> <p>Für den EGO-Akku BA2240T gibt es keine spezielle Anzeige.</p> <p>3. Für den Hochleistungsakku (HC2240T) Die letzte LED blinkt GRÜN, die vorherigen LEDs leuchten durchgehend GRÜN.</p>
Komplett aufgeladen	 Grünes Dauerlicht	 Grünes Dauerlicht	 Grünes Dauerlicht oberhalb des(der) vollständig geladenen Akku(s)	Aus
Hub ist zu heiß oder zu kalt	 Rotes Dauerlicht	Aus	Aus	Aus
Hub-Fehler	 Rot blinkend	Aus	Aus	Aus

HUB		POWERBANK		AKKU
Hub-Status	Hub-Statusanzeige	AC-Statusanzeige	Akkuschacht-Statusanzeige(n)	Kraftstoffanzeige auf dem Akku
Der Hub funktioniert normal. Aufladen eines heißen oder kalten Akkus.	 Grünes Dauerlicht	 Grünes Dauerlicht	 Rotes Dauerlicht oberhalb des zu ladenden Akkus	Aus

Aufladen eines heißen oder kalten Akkus

Wenn der Akku in der Powerbank außerhalb des normalen Temperaturbereichs liegt, leuchtet die entsprechende Akkuschacht-Statusanzeige durchgehend rot und die Kraftstoffuhr am Akku erlischt. Wenn sich der Akku abgekühlt oder auf einen normalen Temperaturbereich erwärmt hat, wird der Akku automatisch weiter aufgeladen.

Akku- oder Powerbank-Fehler

Wenn ein Akku-Fehler erkannt wird, blinkt die entsprechende Akkuschacht-Statusanzeige rot und die Kraftstoffuhr am Akku erlischt.











1. Nehmen Sie den Akku heraus und setzen Sie ihn wieder in die Powerbank ein. Wenn die Akkuschacht-Statusanzeige immer noch rot blinkt, versuchen Sie, einen anderen, bekanntermaßen funktionstüchtigen Akku zu laden.
2. Wenn der neue Ersatzakku normal geladen werden kann, ist der ursprüngliche Akku defekt.
3. Wenn die Akkuschacht-Statusanzeige immer noch rot blinkt, nachdem Sie versucht haben, einen funktionsfähigen Akku zu laden, setzen Sie den Hub zurück, indem Sie den Hub von der Stromversorgung trennen und warten, bis die Hub-Statusanzeige erlischt. Schließen Sie den Hub danach wieder an.
4. Wenn die Akkuschacht-Statusanzeige nach Schritt 3 immer noch rot blinkt, ist die Powerbank möglicherweise defekt.

















AUFLADEN TRAGBARER AKKUS – DC-MODUS

1. Trennen Sie den Hub von der Steckdose oder ziehen Sie das Ladekabel aus der Powerbank.
2. Setzen Sie den Hochleistungsakku und den tragbaren Akku ein, siehe Abschnitt „AUFLADEN VON AKKUS – AC-Modus“.
3. Drücken Sie die Ein-/Aus-Taste (nicht länger als 3 Sekunden); die DC-Statusanzeige der Powerbank und die Statusanzeige des Hochleistungsakkuschachts leuchten dann grün, was darauf hinweist, dass die Powerbank ordnungsgemäß funktioniert. Der Powerbank kommuniziert mit dem tragbaren Akku, um den Zustand des Akkus zu ermitteln. Wenn der Akku die Ladebedingungen erfüllt, beginnt der Hochleistungsakku mit dem Laden des tragbaren Akkus. Die DC-Statusanzeige und die Statusanzeige des Hochleistungsakkuschachts leuchten nun durchgehend grün, und die Statusanzeige des Akkuschachts für tragbare Akkus (über dem eingelegten Akku) blinkt grün.
4. Wenn zwei tragbare Akkus an die Powerbank angeschlossen sind, werden sie gleichzeitig geladen. Wenn die beiden tragbaren Akkus vollständig aufgeladen sind, leuchten die Statusanzeigen des Akkuschachts der tragbaren Akkus durchgehend grün. Die „Kraftstoffuhren“ auf den Akkus schalten sich aus.
5. Um den DC-Lademodus zu beenden, drücken Sie erneut die Ein-/Aus-Taste (nicht länger als 3 Sekunden).
6. Die DC-Statusanzeige erlischt automatisch nach vier Stunden Inaktivität, wenn die eingelegten tragbaren Akkus vollständig aufgeladen sind.
7. Die DC-Statusanzeige erlischt automatisch nach vier Stunden, wenn der Hochleistungsakku überhitzt ist.

Statusanzeigen der Powerbank, des Hochleistungsakkus und der tragbaren Akkus – DC-Modus

DE

POWERBANK				HOCHLEISTUNGSAKKU	TRAGBARER AKKU
Powerbank-Status	DC-Statusanzeige	Statusanzeige des Hochleistungsakkuschachts	Statusanzeigen des Akkuschachts für tragbare Akkus		
Standby (nur Hochleistungsakku in der Powerbank)	 Grünes Dauerlicht	 Grünes Dauerlicht	Nicht zutreffend	 Grünes Dauerlicht	Nicht zutreffend
Normaler Lademodus	 Grünes Dauerlicht	 Grünes Dauerlicht	 Grün blinkend	 Grünes Dauerlicht	<p>1. Für EGO-Akkus ohne „T“-Suffix: Abwechselnd GRÜN, ROT und ORANGE blinkend</p> <p>2. Für EGO-Akkus mit „T“-Suffix: Die letzte LED blinkt GRÜN, die vorherigen LEDs leuchten durchgehend GRÜN.</p> <p>Für den EGO-Akku BA2240T gibt es keine spezielle Anzeige.</p>
Komplett aufgeladen	 Grünes Dauerlicht	 Grünes Dauerlicht	 Grünes Dauerlicht	 Grünes Dauerlicht	Aus

POWERBANK				HOCHLEIS- TUNGSAKKU	TRAGBARER AKKU
Powerbank- Status	DC- Statusanzeige	Statusanzeige des Hochleistungs- akkuschachts	Statusanzeigen des Akkuschachts für tragbare Akkus		
Hochleis- tungsakku ist defekt	 Rot blinkend	 Rot blinkend	Aus	Aus	Aus
Unterspannung des Hochleis- tungsakkus.	 Rot blinkend	 Grünes Dauerlicht	Aus	 Oder  Rot blinkend	Aus
Hochleis- tungsakku ist zu heiß oder zu kalt.	 Rotes Dauerlicht	 Rotes Dauerlicht	Aus	 Rotes Dauerlicht	Aus
Powerbank funktioniert normal. Aufladen eines defekten tragbaren Akkus.	 Grünes Dauerlicht	 Grünes Dauerlicht	 Rot blinkend	 Grünes Dauerlicht	Aus
Powerbank funktioniert normal. Aufladen eines heißeren oder kalten tragbaren Akkus.	 Grünes Dauerlicht	 Grünes Dauerlicht	 Rotes Dauerlicht oberhalb des tragbaren Akkus, der gerade aufgeladen wird.	 Grünes Dauerlicht	Aus

MONTAGE DER POWERBANK (ABB. E)

Löcher zur Wandmontage für eine Powerbank

1. Trennen Sie die Powerbank vom Hub und nehmen Sie die Akkus heraus.
2. Stellen Sie die Powerbank auf den Boden, sodass sie an der Wand lehnt.
3. Befestigen Sie zwei Halterungen (inbegriffen) mit vier M8 x 50 Schrauben und Unterlegscheiben (inbegriffen) mithilfe des mitgelieferten Sechskantschlüssels an den beiden Seiten der Powerbank.
4. Markieren Sie die Positionen der vier Wandmontage-Löcher an der gewünschten Stelle auf einer Wand.
5. Verwenden Sie vier M8 x 25 Schrauben und Unterlegscheiben (inbegriffen), um die Powerbank sicher an der Wand zu befestigen.

HINWEIS: Die Montagefläche sollte mindestens 19 mm dick sein, um die Powerbank sicher tragen zu können.

Löcher zur Wandmontage für einen Stapel von zwei Powerbanks (Abb. F)

1. Trennen Sie beide Powerbanks vom Hub und entfernen Sie die Akkus.
2. Befestigen Sie zwei Halterungen mit vier M8 x 50 Schrauben und Unterlegscheiben (inbegriffen) mithilfe des mitgelieferten Sechskantschlüssels an den beiden Seiten der unteren/oberen Powerbank.
3. Stellen Sie eine Powerbank auf den Boden und an die Wand und setzen Sie eine weitere Powerbank darauf, indem Sie die vier Vorsprünge der oberen Powerbank mit den Vertiefungen in der unteren Powerbank ausrichten.
4. Befestigen Sie die obere Powerbank mithilfe des Sechskantschlüssels mit zwei M8 x 95 Schrauben und Unterlegscheiben (inbegriffen) an der unteren Powerbank.
5. Markieren Sie die Positionen der acht Löcher zur Wandmontage an der gewünschten Stelle auf einer Wand.
6. Verwenden Sie acht M8 x 25 Schrauben und Unterlegscheiben (inbegriffen), um die beiden Powerbanks sicher an der Wand zu befestigen.

HINWEIS: Die Montagefläche sollte mindestens 19 mm dick sein, um die Powerbanks sicher tragen zu können.

DIEBSTAHLSCHUTZ-BÜGEL AN DER POWERBANK (Abb. G)

Um eine unbefugte Entnahme von Akkus zu verhindern, ziehen Sie die Lasche des Diebstahlschutz-Bügels heraus und sichern Sie ihn mit einem Vorhängeschloss (nicht im Lieferumfang enthalten). Der Bügeldurchmesser beträgt 7 bis 8 mm.

KOMMUNIKATIONSTECHNIK

Ihre EGO PGX™ Powerbank ist Bluetooth®-fähig. Für Informationen oder unser gesamtes Angebot an verbundenen Produkten und Dienstleistungen, einschließlich Verbindungsanweisungen, scannen Sie bitte den QR-Code unten oder besuchen Sie www.egopowerplus.eu/connect.



WARTUNG

⚠️ WARNUNG: Um schwere Verletzungen zu vermeiden, trennen Sie den Hub immer von der Steckdose und nehmen Sie den(die) Akku(s) aus der Powerbank, wenn Sie das Gerät reinigen oder warten.

⚠️ WARNUNG: Trockene Druckluft zum Reinigen der Powerbank ist nicht zu empfehlen. Falls das Reinigen mit Druckluft die einzige Methode ist, die zur Verfügung steht, tragen Sie bei der Reinigung der Powerbank immer eine Schutzbrille mit Seitenschutz. Falls bei dem Vorgang Staub entsteht, tragen Sie außerdem eine Staubmaske.

ALLGEMEINE WARTUNG

Zum Reinigen von Kunststoffteilen Lösungsmittel vermeiden. Die verschiedenen handelsüblichen Lösungsmittel greifen die meisten Kunststoffe an.

Zum Entfernen von Schmutz, Staub, Öl, Fett usw. einen sauberen Lappen benutzen.

⚠️ WARNUNG: Achten Sie immer darauf, dass Bremsflüssigkeit, Benzin, Erzeugnisse auf Erdölbasis, durchdringende Öle usw. nicht mit den Kunststoffteilen in Kontakt kommen. Chemikalien können Kunststoffe angreifen, schwächen oder zerstören, was zu schweren Verletzungen führen kann.

⚠️ WARNUNG: Verwenden Sie für die Wartung nur identische EGO Ersatzteile. Die Verwendung anderer Teile kann Unfälle und Schäden am Gerät hervorrufen. Um die Sicherheit und Zuverlässigkeit zu gewährleisten, sollten alle Reparaturen nur von qualifizierten Servicetechnikern eines EGO Kundenservice durchgeführt werden. Wenn Sie das Gerät nicht benutzen, lagern Sie es im Innenbereich.

SCHUTZ DER UMWELT



Entsorgen Sie elektrische Geräte nicht als unsortierten Restmüll, nutzen Sie separate Sammelstellen.

Informationen über die vor Ort angebotenen Sammelstellen erteilt die zuständige Gemeindestelle.

Wenn elektrische Geräte auf Deponien oder Schutthalden entsorgt werden, können gefährliche Stoffe in das Grundwasser sickern und in die Nahrungskette gelangen. Dadurch werden Ihre Gesundheit und Ihr Wohlbefinden beeinträchtigt.

STÖRUNGSBEHEBUNG

AC-Modus

DE

PROBLEM	URSACHE	LÖSUNG
Die Hub-Statusanzeige blinkt orange.	Der Hub lädt langsam, wenn die Temperatur des Hubs zwischen 40 und 60 °C liegt, was dem normalen Betrieb entspricht.	Keine Maßnahmen erforderlich.
Die Hub-Statusanzeige blinkt rot.	Überstrom am Ausgang des Hubs.	Setzen Sie den Hub zurück, indem Sie ihn von der Stromversorgung trennen und warten, bis die Hub-Statusanzeige sich ausschaltet. Verbinden Sie den Stecker dann wieder mit der Stromversorgung. Wenn das Problem dadurch nicht behoben wird, wenden Sie sich an Ihr lokales EGO-Servicecenter.
	Der Lüfter des Hubs ist blockiert oder beschädigt.	Trennen Sie den Hub von der Stromversorgung, schütteln Sie ihn leicht und schließen Sie ihn dann wieder an die Stromversorgung an, um zu sehen, ob der Hub normal funktioniert. Wenn dies nicht funktioniert, wenden Sie sich an Ihr lokales EGO Servicecenter.
	AC-Eingangsspannung.	Keine Maßnahmen erforderlich. Der Hub wird den Ladevorgang fortsetzen, sobald die AC-Eingangsspannung stabil ist. Wenn die AC-Eingangsspannung auch nach vielen Versuchen nicht stabil ist, trennen Sie den Hub von der Stromversorgung und warten Sie, bis die Hub-Statusanzeige erlischt. Verbinden Sie den Stecker dann wieder mit der Stromversorgung.
Die Hub-Statusanzeige leuchtet durchgehend rot.	Der Hub ist zu heiß.	Trennen Sie den Hub von der Stromversorgung und warten Sie, bis der Hub abgekühlt ist, verbinden Sie den Stecker dann wieder mit der Stromversorgung. Wenn das Problem dadurch nicht behoben wird, wenden Sie sich an Ihr lokales EGO-Servicecenter.
	Der Hub ist zu kalt.	Warten Sie, bis sich der Hub erwärmt hat. Der Ladevorgang wird fortgesetzt, wenn der Hub wieder die normale Temperatur erreicht hat.
Die Akkuschaft-Statusanzeige oberhalb eines der Akkus leuchtet durchgehend rot. Die Hub-Statusanzeige leuchtet durchgehend grün.	Der Akku ist zu heiß oder zu kalt.	Lassen Sie den Akku sich abkühlen oder aufwärmen. Der Ladevorgang beginnt, wenn die Temperatur des Akkus wieder im normalen Bereich liegt.

PROBLEM	URSACHE	LÖSUNG
Die AC-Statusanzeige der Powerbank erlischt. Die Hub-Statusanzeige leuchtet durchgehend grün.	Schlechte Verbindung zwischen dem Hub und der Powerbank.	Versuchen Sie, den Hub-Stecker von der Powerbank zu trennen und dann wieder zu verbinden.
	Defekte Powerbank.	Wenden Sie sich an Ihr lokales EGO Servicecenter
Die Akkuschacht-Statusanzeige oberhalb eines der Akkus blinkt rot. Die Hub-Statusanzeige leuchtet durchgehend grün.	Der Akku oder einer der drei Akkuschächte der Powerbank ist defekt.	<ol style="list-style-type: none"> Nehmen Sie den Akku heraus und setzen Sie ihn wieder in die Powerbank ein. Wenn die Akkuschacht-Statusanzeige weiterhin rot blinkt, versuchen Sie, einen anderen Akku zu laden. Wenn der neue Ersatzakku normal geladen werden kann, ist der ursprüngliche Akku defekt. Wenn die Akkuschacht-Statusanzeige nach dem Auswechseln des Akkus weiterhin rot blinkt, setzen Sie den Hub zurück, indem Sie den Hub von der Stromversorgung trennen und warten, bis die Hub-Statusanzeige erlischt, und den Stecker dann wieder mit der Stromversorgung verbinden. <p>Wenn die Akkuschacht-Statusanzeige nach Schritt 3 immer noch rot blinkt, ist die Powerbank möglicherweise defekt – wenden Sie sich an Ihr lokales EGO-Servicecenter.</p>
Die AC-Statusanzeige der Powerbank blinkt rot.	Die Powerbank ist defekt.	Wenden Sie sich an Ihr lokales EGO-Servicecenter.
	Der Lüfter der Powerbank ist blockiert oder beschädigt.	Wenden Sie sich an Ihr lokales EGO-Servicecenter.

DC-Modus

PROBLEM	URSACHE	LÖSUNG
Die DC-Statusanzeige erlischt.	Der Hub und die Powerbank sind miteinander verbunden.	Trennen Sie den Hub von der Stromversorgung oder ziehen Sie das Netzkabel aus der Powerbank.
	Der Hochleistungsakku ist defekt.	Ersetzen Sie ihn durch einen anderen Hochleistungsakku.
	Die Powerbank ist defekt.	Wenden Sie sich an Ihr lokales EGO-Servicecenter, um die Powerbank zu ersetzen.
	Die Ein-/Aus-Taste wurde zu lange gedrückt.	Drücken Sie die Ein-/Aus-Taste nicht länger als 3 Sekunden.

PROBLEM	URSACHE	LÖSUNG
Die DC-Statusanzeige leuchtet durchgehend grün. Die Akkuschacht-Statusanzeige oberhalb eines der Akkus leuchtet durchgehend rot.	Der tragbare Akku ist zu heiß oder zu kalt.	Lassen Sie den tragbaren Akku abkühlen oder aufwärmen. Der Ladevorgang beginnt, wenn die Temperatur des Akkus wieder im normalen Bereich liegt.
Die DC-Statusanzeige leuchtet durchgehend rot.	Hochleistungsakku ist zu heiß oder zu kalt.	Lassen Sie den Hochleistungsakku abkühlen oder aufwärmen. Der Ladevorgang beginnt, wenn die Temperatur des Akkus wieder im normalen Bereich liegt.
Die DC-Statusanzeige blinkt rot.	Der Ladestand des Hochleistungsakkus ist niedrig.	Laden Sie den Hochleistungsakku auf.
	Bei dem Hochleistungsakku ist ein Kommunikationsfehler aufgetreten.	Ersetzen Sie ihn durch einen anderen Hochleistungsakku oder wenden Sie sich an Ihr lokales EGO-Servicecenter.
	Der Lüfter der Powerbank ist blockiert oder beschädigt.	Wenden Sie sich für eine Reparatur oder einen Ersatz an Ihr lokales EGO-Servicecenter.

GARANTIE

EGO-GARANTIEBEDINGUNGEN

Sämtliche EGO-Garantiebedingungen finden Sie auf der Website egopowerplus.eu.

LISEZ TOUTES LES INSTRUCTIONS!



LISEZ LE MANUEL D'UTILISATION

FR

REMARQUE : Ce mode d'emploi est également disponible dans un format alternatif, par exemple sur un site Web.

AVERTISSEMENT : Afin de garantir la sécurité et la fiabilité, toutes les réparations doivent être effectuées par un réparateur qualifié.

SYMBOLES DE SÉCURITÉ

L'objectif des symboles de sécurité est d'attirer votre attention sur des dangers potentiels. Les symboles de sécurité et les explications les accompagnant doivent être lus attentivement et compris. Les symboles de mise en garde ne permettent pas par eux-mêmes d'éliminer les dangers. Les consignes et mises en garde ne se substituent pas à des mesures de prévention des accidents appropriées.

AVERTISSEMENT : Veuillez à lire et de comprendre toutes les consignes de sécurité de ce manuel d'utilisation, y compris les symboles d'alerte de sécurité tels que « **DANGER** », « **AVERTISSEMENT** » et « **ATTENTION** » avant d'utiliser ce produit. Le non-respect de toutes les instructions énumérées ci-dessous peut entraîner un choc électrique, un incendie et / ou des blessures graves.

CONSIGNES DE SÉCURITÉ

Cette page décrit des symboles de sécurité pouvant être présents sur ce produit. Lisez, comprenez et respectez toutes les instructions présentes sur l'outil avant d'essayer de l'assembler et de l'utiliser.

	Alerte de sécurité	Précautions concernant votre sécurité.
	Lire la notice d'utilisation	Pour réduire le risque de blessures, l'utilisateur doit lire la notice d'utilisation.
	Utiliser en intérieur	Utiliser cet appareil exclusivement en intérieur

	CE	Ce produit est conforme aux directives CE applicables.
	UKCA	Ce produit est conforme à la législation britannique applicable.
	Bluetooth®	Symbole Bluetooth®
IPX2	Degré de protection contre la pénétration	Protégé contre les gouttes d'eau tombant à la verticale lorsque le boîtier est incliné jusqu'à 15°
	DEEE	Les produits électriques usagés ne doivent pas être jetés avec les ordures ménagères. Apportez-les dans un centre de recyclage agréé.
	Courant alternatif	Type de courant
	Courant continu	Type ou caractéristique du courant
V	Volts	Tension
A	Ampères	Courant
W	Watt	Puissance
Min	Minutes	Durée
Ah	Ampère-heure	Capacité de la batterie
kg	Kilogramme	Poids
°C	Celsius	Température

CONSIGNES DE SÉCURITÉ GÉNÉRALES

AVERTISSEMENT : Vous devez lire et comprendre toutes les consignes. Le non-respect de toutes les instructions énumérées ci-dessous peut entraîner un choc électrique, un incendie et / ou des blessures graves.

Le terme « appareil » dans tous les avertissements répertoriés ci-dessous fait référence aux appareils avec fil ou aux appareils fonctionnant sur batterie (sans fil).

Conservez tous les avertissements et consignes pour pouvoir vous y référer ultérieurement.

AVERTISSEMENT : Afin de garantir la sécurité et la fiabilité, toutes les réparations doivent être effectuées par un réparateur qualifié.

- **Déconnectez la batterie de l'appareil avant d'effectuer un réglage, de changer un accessoire ou de ranger l'appareil.** Ce mesure de sécurité préventive permet de réduire le risque de démarrage accidentel de l'appareil.
- **Rechargez exclusivement avec le hub spécifié par le fabricant.** Un hub adapté à un type de batterie en particulier peut présenter un risque d'incendie s'il est utilisé avec un type de batterie différent.
- **Utilisez les appareils uniquement avec la batterie spécifiée.** L'utilisation de toute autre batterie peut engendrer un risque de blessures et d'incendie.
 En MODE AC, ce chargeur portable peut fonctionner avec le hub EGO PGX1600E-H pour charger les batteries répertoriées dans la Fig. B1.
 En MODE DC, avec la batterie EGO haute capacité HC2240T, ce chargeur portable peut charger les batteries EGO répertoriées dans la Fig. B2.
- **Lorsque la batterie n'est pas utilisée, elle doit être rangée à l'écart de tout objet métallique, tel que les trombones, pièces de monnaie, clés, clous, vis et tous les autres petits objets métalliques pouvant mettre en contact ses bornes.** Mettre en court-circuit les bornes de la batterie peut provoquer des brûlures et un incendie.
- **Si la batterie est soumise à des conditions d'utilisation excessives, du liquide peut s'en échapper. Évitez tout contact avec ce liquide. En cas de contact accidentel, rincez à grande eau. En cas de contact avec les yeux, vous devez en outre consulter un médecin.** Le liquide qui s'échappe de la batterie peut provoquer des irritations et des brûlures.
- **N'utilisez pas une batterie ou un appareil endommagé ou modifié.** Les batteries modifiées ou endommagées peuvent avoir un comportement imprévisible provoquant un incendie, une explosion ou un risque de blessure.
- **N'exposez pas la batterie ou l'appareil à des flammes ou à une température excessive.** L'exposition au feu ou à des températures supérieures à 130 °C peut provoquer une explosion.
- **Respectez toutes les consignes de recharge et ne rechargez pas la batterie ou l'appareil hors de la plage de température spécifiée dans le manuel.** La recharge incorrecte ou à des températures hors de la plage spécifiée peut endommager la batterie et accroître le risque d'incendie.
- **Ne réparez jamais les batteries endommagées.** La réparation des batteries doit toujours être effectuée par le fabricant ou des réparateurs agréés.
- Ne modifiez pas l'appareil et la batterie (le cas échéant) et n'essayez pas de les réparer, sauf indication contraire dans les consignes d'utilisation et d'entretien.
- **N'utilisez pas le chargeur portable en extérieur et ne l'exposez pas à des environnements humides ou mouillés.** Si de l'eau pénètre dans le chargeur portable, cela accroît le risque d'électrocution.
- **Ne manipulez pas le chargeur portable avec les mains mouillées.**
- **L'utilisation d'accessoires non recommandés ou non vendus par le fabricant du chargeur portable peut engendrer un risque d'incendie, d'électrocution ou de blessure corporelle.**
- **Veillez à ce qu'il n'y ait pas d'essence, d'huile, de produit à base de pétrole, etc., qui entre en contact avec les pièces en plastique.** Ces matières contiennent des substances chimiques pouvant endommager, fragiliser ou détruire le plastique.
- **N'utilisez pas le chargeur portable s'il a subi un choc violent, s'il est tombé ou s'il a été endommagé d'une autre manière.** Apportez le chargeur portable à un réparateur agréé pour le faire inspecter électriquement afin de déterminer s'il est en bon état de marche.
- **Ne démontez pas le chargeur portable.** Apportez-le dans un centre de réparation agréé si des opérations de maintenance ou de réparation sont requises. Un réassemblage incorrect peut engendrer un risque d'incendie et de choc électrique.
- **Risque de choc électrique.** Ne touchez pas la partie non isolée des connecteurs de sortie ni les contacts non isolés de la batterie.
- **Pour réduire le risque de blessures, une supervision étroite est nécessaire quand l'appareil est utilisé à proximité d'enfants.**
- **Afin de réduire le risque de choc électrique, ne mettez pas le chargeur portable dans de l'eau ni dans un autre liquide.** Ne placez pas ou ne rangez pas l'appareil dans un endroit d'où il peut tomber ou être tiré dans une baignoire ou un évier.
- **Pendant la charge, le chargeur portable avec les batteries connectées doit être placé dans un endroit bien aéré.**
- **Conservez ce manuel d'utilisation.** Consultez-le fréquemment et servez-vous-en pour informer les autres personnes souhaitant utiliser cet appareil. Si vous prêtez cet appareil à un tiers, remettez-lui également ce mode d'emploi afin d'éviter l'utilisation

incorrecte du produit et des blessures potentielles.

- **Conservez ce manuel d'utilisation.** Ce manuel contient des consignes de sécurité et d'utilisation importantes pour le modèle PGX1400PB, qui doivent être suivies lors de l'installation et de la maintenance.
- **Avant d'utiliser le chargeur portable,** lisez l'ensemble des consignes et marquages de mise en garde présents dans ce mode d'emploi, sur le chargeur portable, sur la batterie et sur le produit utilisant la batterie afin d'éviter l'utilisation incorrecte des produits et des blessures et dommages potentiels.

⚠ ATTENTION : Pour réduire le risque de blessure, rechargez exclusivement des batteries rechargeables lithium-ion. D'autres types de batterie peuvent s'enflammer et provoquer des blessures corporelles et des dommages matériels.

SPÉCIFICATIONS

MODE AC

Tension d'entrée/sortie	56 V 
Hub compatible	PGX1600E-H
Temps de recharge	Environ 170 min pour HC2240T (40,0 Ah) + 2 x BA4200T (7,5 Ah)
Température de charge recommandée	5 – 40 °C
Température de stockage recommandée	-20 – 70 °C
Poids	17,6 kg

MODE DC :

Tension de sortie	56 V 
Puissance de sortie	2 x 700 W
Temps de recharge	45 min pour 2 x BA4200T (7,5 Ah)
Température de charge recommandée	5 – 40 °C
Température de stockage recommandée	-20 – 70 °C

ACCESSOIRES RECOMMANDÉS

⚠ AVERTISSEMENT : Utilisez uniquement les pièces de rechange identiques énumérées ci-dessous. L'utilisation de pièces ne correspondant pas aux caractéristiques de l'équipement d'origine peut causer un fonctionnement inadéquat et compromettre la sécurité.

NOM DES PIÈCES	NUMÉRO DE MODÈLE
Câble de charge PGX™ 70 cm	ACE0700
Câble de charge PGX™ 150 cm	ACE1500

DESCRIPTION

DÉCOUVERTE DE VOTRE CHARGEUR PORTABLE (Fig. A)

1. Compartiment de batterie haute capacité
2. Levier de déverrouillage de la batterie haute capacité
3. Bouton de déverrouillage de la batterie portable
4. Câble de charge
5. Compartiment de batterie portable (x 2)
6. Trou de montage
7. Port (x 2)
8. Barre antivolt
9. Témoin de statut du compartiment de batterie portable
10. Bouton marche/arrêt (bouton Bluetooth®)
11. Voyant Bluetooth®
12. Témoin de statut de compartiment de batterie haute capacité
13. Témoin de statut DC
14. Témoin de statut AC
15. Support (2)
16. Jeux de boulons et rondelles M8 x 25 (4)
17. Jeux de boulons et rondelles M8 x 50 (4)
18. Jeux de boulons et rondelles M8 x 95 (2)
19. Clé hexagonale de 5 mm

FONCTIONNEMENT

En mode AC, le chargeur portable EGO PGX™ est conçu pour fonctionner uniquement avec le hub EGO PGX™ 1600 W PGX1600E-H pour charger les batteries EGO portables haute capacité.

En mode DC, la batterie haute capacité EGO (HC2240T) peut charger des batteries EGO portables via le chargeur portable EGO PGX™.

CHARGE DES BATTERIES - Mode AC

REMARQUE : Les batteries lithium-ion sont expédiées partiellement chargées. Avant de les utiliser pour la première fois, rechargez-les complètement.

⚠ AVERTISSEMENT : Pendant la charge, le chargeur portable avec les batteries connectées doit être placé dans un endroit bien aéré.

Les illustrations suivantes de la Fig. C1 montrent comment charger les batteries avec le ou les chargeurs portables :

1. Poussez le collier du connecteur de hub sur le port de n'importe quel côté du chargeur portable jusqu'à entendre un clic, voir Fig. C1 (étape 1).

REMARQUE : Pour déconnecter le hub du chargeur portable, voir Fig. C2.

2. Connectez le chargeur portable au chargeur portable suivant de la même manière à l'aide du câble fourni (ACE0700) ou ACE1500 (vendu séparément) au 2e port situé sur le côté opposé du chargeur portable. Vous pouvez continuer à connecter plus de chargeurs portables (pas plus de 30 sur le même hub) si nécessaire (étape 2).
3. Branchez le hub (étape 3). Le témoin de statut du hub et celui du chargeur portable AC s'allument en vert, indiquant que le hub et le chargeur portable fonctionnent correctement et peuvent charger les batteries.
4. Alignez les nervures surélevées d'une batterie avec les fentes de montage de l'un des compartiments de batterie du chargeur portable. Faites coulisser la batterie vers le bas pour l'installer dans le compartiment de batterie (étape 4). Le bouton d'éjection de la batterie se relève lorsque la batterie est solidement fixée.

REMARQUE : Pour la batterie haute capacité, assurez-vous que la flèche sur la batterie est alignée avec le contact électronique situé dans le compartiment de la batterie haute capacité. Faites coulisser la batterie vers le bas pour l'installer dans le compartiment (Fig. D1). Les deux leviers de déverrouillage de la batterie se relèvent vers le haut et vers l'extérieur, en même temps les marques rouges visibles sur les leviers de déverrouillage de la batterie indiquent que la batterie est bien fixée (Fig. D2).

Pour retirer la batterie, enfoncez les leviers de déverrouillage de la batterie vers l'intérieur, puis retirez la batterie (Fig. D3).

5. Le chargeur portable communique avec la batterie afin d'évaluer l'état de la batterie. Si la batterie répond aux conditions de charge, le chargeur portable commence à la charger et le témoin de statut du chargeur portable et le témoin de statut du compartiment de batterie (au-dessus de la batterie insérée) clignotent en vert.

6. Installez d'autres batteries.
7. Lors de la connexion de plusieurs chargeurs portables au hub, celui-ci alimente les chargeurs portables par ordre de proximité : le chargeur portable le plus proche du hub sera alimenté en premier. Le statut vert clignotant du compartiment de batterie permet d'identifier quelle batterie est en cours de charge.

Séquence de charge des batteries dans le même chargeur portable

- Si deux batteries sont connectées au chargeur portable en même temps, la batterie avec le niveau de tension le plus bas se charge en premier, et une fois que la batterie avec le niveau de tension le plus bas a le même niveau de tension que l'autre, les deux batteries se chargent en même temps.
- Si trois batteries sont connectées au chargeur portable en même temps, la batterie avec le niveau de tension le plus bas se charge en premier, et une fois que la batterie avec le niveau de tension le plus bas a le même niveau de tension que la batterie avec un niveau de tension moyen, ces deux batteries se chargent en même temps. Une fois que ces deux batteries ont le même niveau de tension que la batterie ayant le niveau de tension le plus élevé, les trois batteries se chargent en même temps. Reportez-vous à la figure ci-dessous.

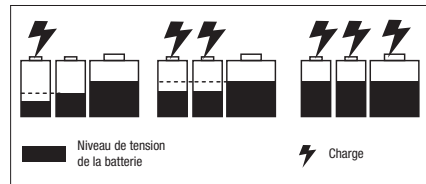

















- Lorsque les batteries sont complètement chargées, le témoin de statut du hub et les témoins de statut du compartiment de batterie s'allument en vert fixe. Les « jauges de carburant » des batteries s'éteignent. Il est recommandé de débrancher le hub de la source d'alimentation électrique avant de le laisser inutilisé pendant longtemps.

REMARQUE :

- La réduction significative de l'autonomie de la batterie après une recharge complète indique qu'elle est en fin de vie et qu'elle doit être remplacée.
- Le hub et le chargeur portable peuvent chauffer pendant la recharge. Cela fait partie du fonctionnement normal. Effectuez les recharges dans un endroit bien aéré.

Témoins du hub, du chargeur portable et de la batterie - Mode AC
FR

HUB		CHARGEUR PORTABLE		BATTERIE
Statut du hub	Témoin de statut du hub	Témoin de statut AC	Témoin(s) de statut du compartiment de batterie	Jauge de carburant sur la batterie
Veille (pas de batterie à charger)	 S'allume en vert	 S'allume en vert	Éteint	N/A
Recharge normale	 Clignote en vert	 S'allume en vert	 Vert clignotant au-dessus de la ou des batteries en cours de charge	<p>1. Pour les batteries portables EGO sans suffixe « T » : Clignotement alternatif en VERT, ROUGE et ORANGE.</p> <p>2. Pour les batteries portables EGO avec suffixe « T » : La dernière LED clignote en VERT, les LED précédentes s'allument en VERT fixe.</p>
Charge lente lorsque la température du hub est comprise entre 40 et 60°C	 Clignote en orange	 S'allume en vert	 Vert clignotant au-dessus de la ou des batteries en cours de charge	<p>Sinon, la jauge s'allumera en VERT fixe lors de la dernière phase du processus de charge, et la batterie actualisera le témoin LED toutes les 1 à 2 minutes pour mettre à jour la jauge de carburant en temps réel.</p> <p>Pour la batterie EGO BA2240T, pas d'indicateur particulier.</p> <p>3. Pour batterie haute capacité (HC2240T) La dernière LED clignote en VERT, les LED précédentes s'allument en VERT fixe.</p>
Recharge complète	 S'allume en vert	 S'allume en vert	 Vert fixe au-dessus de la ou des batteries complètement chargées	Éteint
Le hub est trop chaud ou trop froid	 Rouge fixe	Éteint	Éteint	Éteint
Erreur du hub	 Clignote en rouge	Éteint	Éteint	Éteint

HUB		CHARGEUR PORTABLE		BATTERIE
Statut du hub	Témoin de statut du hub	Témoin de statut AC	Témoin(s) de statut du compartiment de batterie	Jauge de carburant sur la batterie
Le hub fonctionne normalement. Recharger une batterie trop froide ou trop chaude.	 S'allume en vert	 S'allume en vert	 Rouge fixe au-dessus de la batterie en cours de charge	Éteint

Recharger une batterie trop froide ou trop chaude

Si la batterie dans le chargeur portable se trouve en dehors de la plage de température normale, le témoin de statut du compartiment de batterie correspondant s'allume en rouge fixe et la jauge de la batterie s'éteint. Lorsque la batterie refroidit ou atteint une plage de température normale, la batterie reprend automatiquement sa charge.

Erreur de batterie ou de chargeur portable

Si une erreur de batterie est détectée, le témoin de statut du compartiment de batterie correspondant clignote en rouge et la jauge de la batterie s'éteint.















- Retirez la batterie du chargeur portable et réinsérez-la. Si le témoin de statut du compartiment de batterie clignote toujours en rouge, essayez de charger une autre batterie dont vous savez qu'elle est fonctionnelle.
- Si la nouvelle batterie de rechange peut être chargée normalement, la batterie d'origine est défectueuse.
- Si le témoin de statut du compartiment de batterie clignote toujours en rouge après une tentative de recharge d'une batterie fonctionnelle, réinitialisez le hub en le débranchant et en attendant que le témoin de statut du hub s'éteigne. Rebranchez ensuite la fiche sur l'alimentation.
- Si le témoin de statut du compartiment de batterie clignote toujours en rouge après l'étape 3, le chargeur portable est peut-être défectueux.
- Appuyez sur le bouton marche/arrêt (pendant pas plus de 3 secondes) et le témoin de statut DC du chargeur portable ainsi que le témoin de statut du compartiment de batterie haute capacité s'allument en vert, indiquant que le chargeur portable fonctionne correctement. Le chargeur portable communique avec la batterie portable afin d'évaluer l'état de la batterie. Lorsque la batterie répond aux conditions de charge, la batterie haute capacité commence à charger la batterie portable, le témoin de statut DC et le témoin de statut du compartiment de batterie haute capacité s'allument en vert fixe, et le témoin de statut du compartiment de batterie portable (au-dessus de la batterie insérée) clignote en vert.
- Lorsque deux batteries portables sont connectées au chargeur portable, elles se chargent en même temps. Lorsque les deux batteries portables sont complètement chargées, les témoins de statut du compartiment de batterie portable s'allument en vert fixe. Les « jauges de carburant » des batteries s'éteignent.
- Pour arrêter le mode de charge DC, appuyez à nouveau sur le bouton marche/arrêt (pendant 3 secondes max.).
- Le témoin de statut DC s'éteint automatiquement au bout de 4 heures d'inactivité lorsque la ou les batteries portables insérées sont complètement chargées.
- Le témoin de statut DC s'éteint automatiquement au bout de 4 heures lorsque la batterie haute capacité est surchauffée.

CHARGE DE BATTERIES PORTABLES - MODE DC

- Débranchez le hub de la prise de courant ou retirez le câble de charge du chargeur portable.
- Installez la batterie haute capacité et la batterie portable, voir section « **CHARGE DES BATTERIES - Mode AC** ».

Témoins du chargeur portable, de la batterie haute capacité et de la batterie portable - Mode DC
FR

CHARGEUR PORTABLE				BATTERIE HAUTE CAPACITÉ	BATTERIE PORTABLE
Statut du chargeur portable	Témoin de statut DC	Témoin de statut de compartiment de batterie haute capacité	Témoins de statut du compartiment de batterie portable		
Veille (uniquement avec la batterie haute capacité dans le chargeur portable)	 S'allume en vert	 S'allume en vert	N/A	 S'allume en vert	N/A
Recharge normale	 S'allume en vert	 S'allume en vert	 Clignote en vert	 S'allume en vert	<p>1. Pour les batteries EGO sans suffixe « T » : Clignotement alternatif en VERT, ROUGE et ORANGE</p> <p>2. Pour les batteries EGO avec suffixe « T » : La dernière LED clignote en VERT, les LED précédentes s'allument en VERT fixe.</p> <p>Pour la batterie EGO BA2240T, pas d'indicateur particulier.</p>
Recharge complète	 S'allume en vert	 S'allume en vert	 S'allume en vert	 S'allume en vert	Éteint
La batterie haute capacité est défectueuse	 Clignote en rouge	 Clignote en rouge	Éteint	Éteint	Éteint

CHARGEUR PORTABLE				BATTERIE HAUTE CAPACITÉ	BATTERIE PORTABLE
Statut du chargeur portable	Témoin de statut DC	Témoin de statut de compartiment de batterie haute capacité	Témoins de statut du compartiment de batterie portable		
La batterie haute capacité est en sous-tension.	 Clignote en rouge	 S'allume en vert	Éteint	 Ou  Clignote en rouge	Éteint
La batterie haute capacité est trop chaude ou trop froide.	 Rouge fixe	 Rouge fixe	Éteint	 Rouge fixe	Éteint
Le chargeur portable fonctionne normalement. Charge d'une batterie portable défectueuse.	 S'allume en vert	 S'allume en vert	 Clignote en rouge	 S'allume en vert	Éteint
Le chargeur portable fonctionne normalement. Batterie portable chaude ou froide.	 S'allume en vert	 S'allume en vert	 Rouge fixe au-dessus de la batterie portable en cours de charge.	 S'allume en vert	Éteint

MONTAGE DU CHARGEUR PORTABLE (FIG. E)

Trous de montage mural pour 1 chargeur portable

- Débranchez le chargeur portable du hub et enlevez les batteries.
- Placez le chargeur portable au sol contre le mur.
- Fixez deux supports (inclus) sur les deux côtés du chargeur portable avec 4 jeux de boulons et rondelles M8 x 50 (inclus), à l'aide de la clé hexagonale fournie.

- Marquez les emplacements des 4 trous de montage mural à l'emplacement souhaité sur le mur.
- Avec 4 jeux de boulons et de rondelles M8 x 25 (inclus) fixez solidement le chargeur portable au mur.

REMARQUE : La surface de montage doit avoir une épaisseur d'au moins 19 mm pour soutenir solidement le chargeur portable.

Trous de montage mural pour une pile de deux chargeurs portables (Fig. F)

1. Débranchez les deux chargeurs portables du hub et enlevez les batteries.
2. Fixez deux supports sur les deux côtés du chargeur portable inférieur/supérieur avec 4 jeux de boulons et rondelles M8 x 50 (inclus), à l'aide de la clé hexagonale fournie.
3. Placez un chargeur portable au sol contre le mur, placez un autre chargeur portable au-dessus en alignant les 4 saillies du chargeur portable supérieur avec les enfoncements du chargeur portable inférieur.
4. À l'aide de la clé hexagonale, fixez le chargeur portable supérieur au chargeur portable inférieur avec 2 jeux de boulons et rondelles M8 x 95 (fournis).
5. Marquez les emplacements des 8 trous de montage mural à l'emplacement souhaité sur le mur.
6. Utilisez 8 boulons M8 x 25 et leurs rondelles (inclus) pour fixer solidement les deux chargeurs portables au mur.

REMARQUE : La surface de montage doit avoir une épaisseur d'au moins 19 mm pour soutenir solidement les chargeurs portables.

BARRE ANTIVOL SUR LE CHARGEUR PORTABLE (Fig. G)

Afin d'éviter tout retrait non autorisé des batteries, tirez la languette de la barre antivol et fixez-la avec un cadenas (non inclus). La plage de diamètres de manille est de 7 à 8 mm.

TECHNOLOGIE DE COMMUNICATION

Votre chargeur portable EGO PGX™ est doté de la fonction Bluetooth® ; pour plus d'informations sur notre gamme complète de produits et services connectés, y compris les instructions de connexion, veuillez scanner le code QR ci-dessous ou consultez www.egopowerplus.eu/connect.



ENTRETIEN

⚠ AVERTISSEMENT : Afin d'éviter le risque de blessures graves, débranchez toujours le hub et retirez la ou les batteries du chargeur portable avant toute manipulation de nettoyage ou d'entretien.

⚠ AVERTISSEMENT : Il est recommandé de ne pas utiliser d'air sec comprimé pour nettoyer le chargeur portable. Si le nettoyage à l'air comprimé est la seule méthode utilisée, portez toujours un masque de sécurité ou des lunettes de sécurité avec boucliers latéraux pendant le nettoyage du chargeur portable. L'utilisateur doit également porter un masque antipoussière si l'utilisation génère des poussières.

ENTRETIEN GÉNÉRAL

N'utilisez pas de solvant pour nettoyer les pièces en plastique. La plupart des plastiques peuvent être détériorés par de nombreux types de solvants vendus dans le commerce.

Utilisez des chiffons propres pour enlever les saletés, les poussières, les huiles, les graisses, etc.

⚠ AVERTISSEMENT : Veillez à ce que les pièces en plastique n'entrent jamais en contact avec du liquide de frein, de l'essence, des produits à base de pétrole, du dégrissant, etc. Les produits chimiques peuvent endommager, fragiliser ou détruire les pièces en plastique, ce qui peut provoquer des blessures corporelles graves.

⚠ AVERTISSEMENT : Le produit ne doit être réparé qu'avec des pièces de rechange EGO identiques. L'utilisation de toute autre pièce peut créer un danger ou détériorer le produit. Pour garantir la sécurité et la fiabilité, toutes les réparations doivent être effectuées par un réparateur qualifié dans un centre de réparation EGO. Rangez l'outil à l'intérieur quand vous ne l'utilisez pas.

PROTECTION DE L'ENVIRONNEMENT



Ne jetez pas les appareils électriques avec les déchets ménagers non triés, déposez-les dans des centres de collecte spécifiques.

Contactez votre mairie pour en savoir plus sur les systèmes de collecte disponibles.

Si les appareils électriques sont jetés dans des décharges ou des dépôts d'ordures, des substances dangereuses peuvent se répandre dans la nappe phréatique et rentrer dans la chaîne alimentaire, ce qui est néfaste pour votre santé et votre bien-être.

GUIDE DE DÉPANNAGE

Mode AC

FR

PROBLÈME	CAUSE	SOLUTION
Le témoin de statut du hub clignote en orange.	Le hub charge lentement lorsque sa température est comprise entre 40 et 60 °C, ce qui correspond à un fonctionnement normal.	Aucune action n'est nécessaire.
Le témoin de statut du hub clignote en rouge.	Surintensité de sortie du hub.	Réinitialisez le hub en le débranchant, en attendant que le témoin de statut du hub s'éteigne, puis en rebranchant. Si cela ne résout pas le problème, contactez votre centre de service EGO local.
	Le ventilateur du hub est bloqué ou endommagé.	Débranchez le hub, secouez-le légèrement, puis rebranchez-le pour voir s'il fonctionne normalement. S'il ne fonctionne pas, contactez votre centre de service EGO local.
	Sous-tension d'entrée CA.	Aucune action n'est nécessaire. Le hub reprendra la charge une fois que la tension d'entrée AC sera stabilisée. Si la tension d'entrée AC n'est toujours pas stable après plusieurs tentatives, débranchez le hub, attendez que le témoin de statut du hub s'éteigne, puis rebranchez-le.
Le témoin de statut du hub est rouge fixe.	Le hub est trop chaud.	Débranchez le hub et attendez qu'il refroidisse, puis rebranchez-le. Si cela ne résout pas le problème, contactez votre centre de service EGO local.
	Le hub est trop froid.	Laissez le hub se réchauffer. La charge reprendra lorsque le hub reviendra à la température normale.
Le témoin de statut du compartiment de batterie situé au-dessus de l'une des batteries est rouge fixe. Le témoin de statut du hub est vert fixe.	La batterie est trop chaude ou trop froide.	Attendez que la batterie refroidisse ou se réchauffe. La charge démarrera quand la température de la batterie redeviendra normale.
Le témoin de statut AC du chargeur portable s'éteint. Le témoin de statut du hub est vert fixe.	Mauvais contact entre le hub et le chargeur portable.	Essayez de déconnecter le connecteur du hub et de le reconnecter au chargeur portable.
	Chargeur portable défectueux.	Contactez votre centre de service EGO local

PROBLÈME	CAUSE	SOLUTION
<p>Le témoin de statut de batterie situé au-dessus de l'une des batteries clignote en rouge.</p> <p>Le témoin de statut du hub est vert fixe.</p>	<p>La batterie ou l'un des trois compartiments de batterie du chargeur portable est défectueux.</p>	<ol style="list-style-type: none"> 1. Retirez la batterie du chargeur portable et réinsérez-la. 2. Si le témoin de statut du compartiment de batterie clignote toujours en rouge, essayez de charger une autre batterie. Si la nouvelle batterie de rechange peut être chargée normalement, la batterie d'origine est défectueuse. 3. Si le témoin de statut du compartiment de batterie clignote toujours en rouge après le remplacement de batterie, réinitialisez le hub en le débranchant, en attendant que le témoin de statut du hub s'éteigne, puis en rebranchant. <p>Si le témoin de statut du compartiment de batterie clignote toujours en rouge après l'étape 3, le chargeur portable est peut-être défectueux – contactez votre centre de service EGO local.</p>
<p>Le témoin de statut AC du chargeur portable clignote en rouge.</p>	<p>Le chargeur portable est défectueux.</p>	<p>Contactez votre centre de service EGO local.</p>
	<p>Le ventilateur du chargeur portable est bloqué ou endommagé.</p>	<p>Contactez votre centre de service EGO local.</p>

Mode DC

PROBLÈME	CAUSE	SOLUTION
<p>Le témoin de statut DC s'éteint.</p>	<p>Le hub et le chargeur portable sont connectés.</p>	<p>Débranchez le hub de l'alimentation électrique ou retirez le câble d'alimentation du chargeur portable.</p>
	<p>La batterie haute capacité est défectueuse.</p>	<p>Remplacez-la par une autre batterie haute capacité.</p>
	<p>Le chargeur portable est défectueux.</p>	<p>Contactez votre centre local de service EGO pour le remplacement du chargeur portable.</p>
	<p>Le bouton marche/arrêt a été appuyé trop longtemps.</p>	<p>Appuyez sur le bouton marche/arrêt pendant 3 secondes maximum.</p>
<p>Le témoin de statut DC est vert fixe.</p> <p>Le témoin de statut du compartiment de batterie situé au-dessus de l'une des batteries est rouge fixe.</p>	<p>La batterie portable est trop chaude ou trop froide.</p>	<p>Attendez que la batterie portable refroidisse ou se réchauffe. La charge démarrera quand la température de la batterie redeviendra normale.</p>
<p>Le témoin de statut DC est rouge fixe.</p>	<p>La batterie haute capacité est trop chaude ou trop froide.</p>	<p>Laissez la batterie haute capacité refroidir ou se réchauffer. La charge démarrera quand la température de la batterie redeviendra normale.</p>

PROBLÈME	CAUSE	SOLUTION
Le témoin de statut DC clignote en rouge.	Le niveau de charge de la batterie haute capacité est faible.	Chargez la batterie haute capacité.
	La batterie haute capacité présente une erreur de communication.	Remplacez-la par une autre batterie haute capacité ou contactez votre centre de service EGO local.
	Le ventilateur du chargeur portable est bloqué ou endommagé.	Contactez votre centre local de service EGO pour une réparation ou un remplacement si nécessaire.

GARANTIE

POLITIQUE DE GARANTIE EGO

Rendez-vous sur le site web egopowerplus.eu pour consulter l'intégralité des conditions de la politique de garantie EGO.

¡LEA TODAS LAS INSTRUCCIONES!



LEA EL MANUAL DEL USUARIO

ES

⚠️ AVISO: Estas instrucciones también estarán disponibles en un formato alternativo, por ejemplo, en un sitio web.

⚠️ ADVERTENCIA: Para garantizar la seguridad y fiabilidad de la herramienta, las reparaciones debe realizarlas únicamente un técnico cualificado.

SÍMBOLOS DE SEGURIDAD

El propósito de los símbolos de seguridad es atraer su atención hacia posibles peligros. Los símbolos de seguridad y las explicaciones que los acompañan requieren su máxima atención y comprensión. Por sí solos, los símbolos de advertencia no eliminan los posibles peligros. Las instrucciones y advertencias que proporcionan no sustituyen a las medidas adecuadas de prevención de accidentes.

⚠️ ADVERTENCIA: Antes de utilizar esta herramienta, asegúrese de haber leído y entendido perfectamente todas las instrucciones que aparecen en este manual del usuario, incluidos todos los símbolos de aviso sobre seguridad, como «PELIGRO», «ADVERTENCIA» y «PRECAUCIÓN». Si no se observan todas las instrucciones que se indican a continuación existe riesgo de incendio, electrocución y lesiones graves.

PRECAUCIONES DE SEGURIDAD

Esta página muestra y describe los símbolos de seguridad que puede haber en este producto. Antes del montaje y utilización del producto, asegúrese de leer, comprender y seguir todas las instrucciones que están en la máquina.

	Aviso de seguridad	Precauciones relacionadas con su seguridad
	Leer el Manual del usuario	Para reducir el riesgo de lesiones, el usuario debe leer el manual de instrucciones.
	Solo para uso en interiores	Utilice este aparato únicamente en interiores

	CE	Este producto está en conformidad con las directivas de la CE aplicables.
	UKCA	Este producto está en conformidad con la legislación aplicable del Reino Unido.
	Bluetooth®	Símbolo Bluetooth®
IPX2	Grado de protección contra la penetración	Protegido contra la caída vertical de gotas de agua cuando la carcasa está inclinada hasta 15°.
	RAEE	Los productos eléctricos no deben eliminarse con la basura doméstica. Llévelos a un centro de reciclaje autorizado.
	Corriente alterna	Tipo de corriente
	Corriente continua	Tipo o característica de la corriente
V	Voltio	Tensión
A	Amperios	Corriente
W	Vatios	Potencia
Min	Minutos	Tiempo
Ah	Amperios-hora	Capacidad de la batería
kg	Kilogramo	Peso
°C	Celsius	Temperatura

INSTRUCCIONES GENERALES DE SEGURIDAD

⚠️ ADVERTENCIA: Lea y comprenda todas las instrucciones. Si no se observan todas las instrucciones que se indican a continuación existe riesgo de incendio, electrocución y lesiones graves.

El término «aparato» en todas las advertencias que figuran a continuación se refiere a aparatos con cable o alimentados por batería (inalámbricos).

Conservar todas las instrucciones y advertencias para poder consultarlas en el futuro.

⚠️ ADVERTENCIA: Para garantizar la seguridad y fiabilidad de la herramienta, las reparaciones debe realizarlas únicamente un técnico cualificado.

- **Desconecte la batería del aparato antes de realizar cualquier ajuste, cambiar accesorios o**

guardar el aparato. Estas medidas preventivas de seguridad reducirán el riesgo de que el aparato pueda encenderse accidentalmente.

- **Recargue únicamente con el hub especificado por el fabricante.** Un hub que es adecuado para un tipo de batería podría ocasionar un incendio si se utiliza con una batería distinta.
- **Utilice los aparatos solo con las baterías diseñadas específicamente para ellos.** El uso de cualquier otro tipo de batería puede provocar riesgo de lesiones e incendio.

En el MODO CA, esta batería externa puede funcionar con el EGO Hub PGX1600E-H para cargar las baterías enumeradas en la fig. B1.

En el MODO CC, utilizando una batería EGO HC2240T de alta capacidad esta batería externa puede cargar las baterías EGO enumerada en la fig. B2.

- **Cuando no se esté utilizando la batería, manténgala apartada de objetos metálicos como clips para papeles, monedas, llaves, clavos, tornillos, o cualquier otro objeto metálico pequeño que pudiera provocar un cortocircuito en sus terminales de corriente.** Si se provoca el cortocircuito en los terminales de la batería, podrían producirse quemaduras o incendios.
- **En condiciones de uso intensivo, es posible que se produzca una fuga de líquido de la batería; evite el contacto. Enjuague con agua si se produce un contacto accidental. Si el líquido entra en contacto con los ojos, solicite también atención médica.** El líquido que emana de la batería puede provocar irritaciones o quemaduras.
- **No utilice una batería o un aparato que hayan sido modificados o que estén dañados.** Las baterías dañadas o modificadas pueden tener un comportamiento impredecible y provocar un incendio, explosión o riesgo de lesiones.
- **No exponga la batería ni el aparato al fuego ni a una temperatura excesiva.** La exposición al fuego o a una temperatura superior a 130 °C podría provocar una explosión.
- **Siga todas las instrucciones de carga y no cargue la batería ni el aparato fuera del rango de temperatura especificado en las instrucciones.** Una carga incorrecta o a temperaturas fuera del rango especificado puede dañar la batería y aumentar el riesgo de incendio.
- **No repare nunca baterías que estén dañadas.** Las baterías solo debe repararlas el fabricante o un centro de servicio técnico autorizado.

- No modifique el aparato ni la batería (según corresponda) y no intente repararlos, a menos que se indique en las instrucciones de uso y mantenimiento.
- **No utilice la batería externa aire libre y no la esponga a entornos húmedos ni deje que se moje.** La penetración de agua en la batería externa aumentará el riesgo de electrocución.
- **No manipule la batería externa con las manos mojadas.**
- **El uso de accesorios no recomendados o no suministrados por el fabricante de la batería externa puede provocar riesgo de incendio, electrocución o lesiones.**
- **No deje que las piezas de plástico entren en contacto con gasolina, aceites, productos derivados del petróleo, etc.** Dichas sustancias contienen productos químicos que podrían dañar, debilitar o destruir el plástico.
- **No utilice la batería externa si ha sufrido algún impacto severo, se ha dejado caer o ha sido dañada en modo alguno.** Llévela a un servicio de asistencia técnica autorizado para que la sometan a una comprobación eléctrica a fin de determinar si la batería externa sigue estando en buenas condiciones de funcionamiento.
- **No desmonte la batería externa.** Llévela a un servicio de asistencia técnica autorizado en caso de que sea necesaria una reparación o mantenimiento. Si se vuelve a montar de manera incorrecta, podría producirse un riesgo de incendio o electrocución.
- **Riesgo de descarga eléctrica.** No toque la zona sin aislar del conector de salida ni el terminal no aislado de la batería.
- **Para evitar en lo posible cualquier riesgo de lesiones físicas, será necesaria una vigilancia constante en caso de que el aparato se utilice cerca de niños.**
- **Para reducir el riesgo de descarga eléctrica, no ponga la batería externa en agua ni en otros líquidos.** No coloque o almacene el aparato en un lugar donde pueda caer accidentalmente en una bañera, lavabo o fregadero.
- **Durante la carga, la batería externa con las baterías conectadas debe colocarse en un área bien ventilada.**
- **Guarde estas instrucciones.** Consúltelas con frecuencia y utilícelas para instruir a otras personas que vayan a usar este aparato. En caso de prestar este aparato a terceros, proporciónelos también estas instrucciones a fin de evitar su uso incorrecto y posibles lesiones.

- **Guarde estas instrucciones.** Este manual contiene instrucciones importantes de seguridad y funcionamiento para el modelo PGX1400PB que deben seguirse durante la instalación y el mantenimiento.
- **Antes de utilizar la batería externa,** lea todas las instrucciones e indicaciones de precaución impresas en este manual o estampadas tanto en la batería externa como en las baterías a cargar y el producto en el que se utilicen, a fin de evitar su uso incorrecto y posibles lesiones o daños.

⚠ PRECAUCIÓN: para reducir el riesgo de electrocución, utilice este cargador únicamente para recargar baterías recargables de ion de litio. Otros tipos de acumuladores podrían explotar y causar lesiones personales o daños materiales.

ESPECIFICACIONES

MODO CA

Tensión de entrada/salida	56 V 
Hub compatible	PGX1600E-H
Tiempo de carga	Aproximadamente 170 min. para HC2240T (40,0 Ah) + 2 x BA4200T (7,5 Ah)
Temperatura de carga recomendada	De 5 a 40 °C
Temperatura de almacenamiento recomendada	De -20 a 70 °C
Peso	17,6 kg

MODO CC:

Tensión de salida	56 V 
Potencia de salida	2 x 700 W
Tiempo de carga	45 min. para 2 x BA4200T (7,5 Ah)
Temperatura de carga recomendada	De 5 a 40 °C
Temperatura de almacenamiento recomendada	De -20 a 70 °C

ACCESORIOS RECOMENDADOS

⚠ ADVERTENCIA: Utilice solo piezas idénticas a las originales de la lista siguiente. La utilización de recambios que no cumplan las especificaciones de los equipos originales podría provocar un funcionamiento incorrecto y reducir la seguridad de la herramienta.

NOMBRE DE LA PIEZA	N.º DE MODELO
Cable de carga PGX™ de 70 cm	ACE0700
Cable de carga PGX™ de 150 cm	ACE1500

DESCRIPCIÓN

FAMILIARÍCESE CON LA BATERÍA EXTERNA (Fig. A)

1. Compartimento para batería de alta capacidad
2. Palanca de liberación de la batería de alta capacidad
3. Botón de liberación de la batería portátil
4. Cable de carga
5. Compartimento para la batería portátil (x2)
6. Orificio de montaje
7. Puerto (x2)
8. Barra antirrobo
9. Indicador del estado del compartimento de la batería portátil
10. Botón de encendido (botón Bluetooth®)
11. Indicador de Bluetooth®
12. Indicador de estado del compartimento de la batería de alta capacidad
13. Indicador de estado de CC
14. Indicador de estado de CA
15. Soporte (2)
16. Juegos de perno y arandela M8 x 25 (4)
17. Juegos de perno y arandela M8 x 50 (4)
18. Juegos de perno y arandela M8 x 95 (2)
19. Llave hexagonal de 5 mm

FUNCIONAMIENTO

En modo CA, la batería externa EGO PGX™ está diseñada para funcionar solo con el hub EGO PGX™ de 1600 W PGX1600E-H para cargar baterías EGO portátiles y de alta capacidad.

En el modo CC, la batería EGO de alta capacidad (HC2240T) puede cargar baterías EGO portátiles a través de la batería externa EGO PGX™.

CARGAR BATERÍAS - Modo CA

NOTA: los acumuladores de ion de litio se suministran parcialmente cargados. Cargue totalmente las baterías antes de usarlas por primera vez.

⚠ ADVERTENCIA: Durante la carga, la batería externa con las baterías conectadas debe colocarse en un área bien ventilada.

Las siguientes ilustraciones de la fig. C1 muestran cómo cargar baterías a través de la(s) batería(s) externa(s):

1. Empuje el collar del conector del hub hacia el puerto a cada lado de la batería externa hasta que se oiga un clic, como se muestra en la fig. C1 (paso 1).

NOTA: Para desconectar el hub de la batería externa, proceda como se muestra en la fig. C2.

2. Conecte la batería externa a la siguiente batería externa de la misma manera usando el cable provisto (ACE0700) o ACE1500 (se vende por separado) al segundo puerto en el lado opuesto de la batería externa. Puede seguir conectando más baterías externas (no más de 30 a un solo hub) si es necesario (paso 2).
3. Enchufe el hub a la fuente de alimentación (paso 3). El indicador de estado del hub y el indicador de estado de CA de la batería externa se iluminarán en verde, lo que indica que el hub y la batería externa funcionan correctamente y pueden cargar las baterías.
4. Alinee los nervios elevados de una batería con las ranuras de montaje de uno de los compartimentos de batería de la batería externa. Deslice la batería hacia abajo en el compartimento de la batería (paso 4). El botón de liberación de la batería saltará cuando la batería haya encajado correctamente en su sitio.

NOTA: Para la batería de alta capacidad, asegúrese de que la flecha en batería esté alineada con el contacto electrónico en el compartimento de la batería de alta capacidad. Deslice la batería hacia abajo en el compartimento de la batería (fig. D1). Las dos palancas de liberación de la batería saltarán hacia arriba y hacia fuera, al mismo tiempo que se pueden ver las marcas rojas I en las palancas de liberación de la batería, lo que indica que la batería está bien conectada (fig. D2).

Para quitar la batería, empuje las palancas de liberación de la batería hacia adentro, y a continuación tire de la batería hacia fuera (fig. D3).

5. La batería externa se comunicará con la batería para evaluar su estado. Cuando la batería cumpla las condiciones de carga, la batería externa comenzará a cargarla y el indicador de estado del hub y el indicador de estado del compartimento de la batería (encima de la batería insertada) parpadearán en verde.

6. Inserte más baterías.
7. Al conectar más baterías externas al hub, el hub suministrará energía a las baterías externas en orden de proximidad: la batería externa más cercana al hub se alimenta primero. El estado verde intermitente del compartimento de la batería ayuda a identificar qué batería se está cargando actualmente.

Secuencia de carga de las baterías en la misma batería externa

- Si se conectan dos baterías al mismo tiempo a la batería externa, la batería con el nivel de tensión más bajo se carga primero; una vez que la batería con el nivel de tensión más bajo tiene el mismo nivel de tensión que la otra, las dos baterías se cargan al mismo tiempo.
- Si se conectan tres baterías al mismo tiempo a la batería externa, la batería con el nivel de tensión más bajo se carga primero; una vez que la batería con el nivel de tensión más bajo tiene el mismo nivel de tensión que la otra, estas dos baterías se cargan al mismo tiempo. Una vez que estas dos baterías tienen el mismo nivel de tensión que la batería con el nivel de tensión más alto, las tres baterías se cargan al mismo tiempo. Consulte la imagen de abajo.

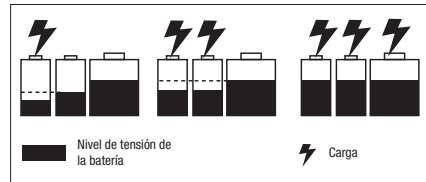

















- Cuando las baterías estén completamente cargadas, el indicador de estado del hub y los indicadores de estado del compartimento de las baterías se iluminarán en verde fijo. Los «indicadores de energía» de las baterías se apagarán. Se recomienda desconectar el hub de la red eléctrica si no se va a utilizar durante mucho tiempo.

NOTA:

- Si tras haber recargado totalmente la batería se observa una disminución importante de su autonomía habitual, será indicativo de que la batería ha alcanzado el final de su vida útil y será necesario sustituirla por otra nueva.
- El hub y la batería externa pueden calentarse durante la carga. Esto forma parte del funcionamiento normal. Lleve a cabo la recarga en una zona bien ventilada.

Indicadores del hub, la batería externa la batería - modo CA
ES

HUB		BATERÍA EXTERNA		ACUMULADOR
Estado del hub	Indicador de estado del hub	Indicador de estado de CA	Indicador(es) de estado del compartimento de la batería	Indicador de energía en la batería
En espera (sin batería que cargar)	 Verde fijo	 Verde fijo	Apagado	Ninguna
Carga normal	 Parpadeando en verde	 Verde fijo	 Verde intermitente sobre la(s) batería(s) que se está(n) cargando	1. Para baterías EGO portátiles sin sufijo «T»: Parpadeando alternativamente en VERDE, ROJO y NARANJA. 2. Para baterías EGO portátiles con sufijo «T»: El último LED parpadea en VERDE, los LED anteriores se encienden en VERDE fijo. O el indicador de energía se encenderá en VERDE fijo en la última fase del proceso de carga, y la batería actualizará el indicador LED cada 1-2 minutos para actualizar el indicador de energía en tiempo real.
Carga lenta cuando la temperatura del hub es de 40 a 60 °C	 Parpadeando en naranja	 Verde fijo	 Verde intermitente sobre la(s) batería(s) que se está(n) cargando	O el indicador de energía se encenderá en VERDE fijo en la última fase del proceso de carga, y la batería actualizará el indicador LED cada 1-2 minutos para actualizar el indicador de energía en tiempo real. Para la batería EGO BA2240T, sin indicador especial. 3. Para batería de alta capacidad (HC2240T) El último LED parpadea en VERDE, los LED anteriores se encienden en VERDE fijo.
Totalmente cargada	 Verde fijo	 Verde fijo	 Verde fijo sobre la(s) batería(s) completamente cargada(s)	Apagado
El hub está demasiado caliente o demasiado frío	 Rojo fijo	Apagado	Apagado	Apagado
Error del hub	 Parpadeando en rojo	Apagado	Apagado	Apagado

HUB		BATERÍA EXTERNA		ACUMULADOR
Estado del hub	Indicador de estado del hub	Indicador de estado de CA	Indicador(es) de estado del compartimento de la batería	Indicador de energía en la batería
El hub funciona con normalidad. Cargando una batería caliente o fría.	 Verde fijo	 Verde fijo	 Rojo fijo sobre la batería que se está cargando	Apagado

ES

Cargando una batería caliente o fría

Si la batería en la batería externa de carga está fuera del rango de temperatura normal, el indicador de estado del compartimento de la batería correspondiente se encenderá en rojo fijo y el indicador de energía de la batería se apagará. Cuando la batería se enfría o se calienta a una temperatura normal, se reanudará la carga automáticamente.

Error en la batería o en la batería externa













Si se detecta un error en la batería, el indicador de estado del compartimento de batería correspondiente parpadeará en rojo y el indicador de energía de la batería se apagará.















1. Quite la batería de la batería externa y vuelva a insertarla. Si el indicador de estado de la batería sigue parpadeando en rojo, pruebe a cargar otra batería que sepa que funciona.
2. Si la nueva batería de repuesto puede cargarse con normalidad, la batería original está defectuosa.
3. Si el indicador de estado del compartimento de la batería sigue parpadeando en rojo después de intentar cargar una batería que funciona, reinicie el hub desenchufándolo de la fuente de alimentación y espere hasta que el indicador de estado del hub se apague. A continuación, vuelva a conectar el enchufe a la fuente de alimentación.
4. Si el indicador de estado del compartimento de la batería sigue parpadeando en rojo después del paso 3, es posible que la batería externa esté averiada.

CARGA DE BATERÍAS PORTÁTILES - MODO CC

1. Desconecte el hub de la toma de corriente o retire el cable de carga de la batería externa.
2. Instale la batería de alta capacidad y la batería portátil, consulte la sección «CARGA DE BATERÍAS - Modo CA».
3. Presione el botón de encendido (durante no más de 3 segundos) y el indicador de estado de CC de la batería externa y el indicador de estado del compartimento de la batería de alta capacidad se iluminarán en verde, lo que significa que la batería externa está funcionando correctamente. La batería externa se comunicará con la batería portátil para evaluar su estado. Cuando la batería cumpla las condiciones de carga, la batería de alta capacidad comenzará a cargar la batería portátil, y el indicador de estado de CC y el indicador de estado del compartimento de la batería de alta capacidad se iluminarán en verde fijo, y el indicador de estado del compartimento de la batería portátil (encima de la batería insertada) parpadeará en verde.
4. Cuando se conectan baterías portátiles a la batería externa, se cargan al mismo tiempo. Cuando las dos baterías portátiles estén completamente cargadas, los indicadores de estado del compartimento de la batería portátil se iluminarán en verde fijo. Los «indicadores de energía» de las baterías se apagarán.
5. Para detener el modo de carga de CC, presione el botón de encendido nuevamente (durante no más de 3 segundos).
6. El indicador de estado de CC se apagará automáticamente después de cuatro horas de inactividad cuando las baterías portátiles insertadas estén completamente cargadas.
7. El indicador de estado de CC se apagará automáticamente después de cuatro horas cuando la batería de alta capacidad se sobrecaliente.

Indicadores de la batería externa, la batería de alta capacidad y las batería portátil - modo CC
ES

BATERÍA EXTERNA				BATERÍA DE ALTA CAPACIDAD	BATERÍA PORTÁTIL
Estado de la batería externa	Indicador de estado de CC	Indicador de estado del compartimento de la batería de alta capacidad	Indicadores de estado del compartimento de la batería portátil		
En espera (solo batería de alta capacidad en la batería externa)	 Verde fijo	 Verde fijo	Ninguna	 Verde fijo	Ninguna
Carga normal	 Verde fijo	 Verde fijo	 Parpadeando en verde	 Verde fijo	1. Para baterías EGO sin sufijo «T»: Parpadeando alternativamente en VERDE, ROJO y NARANJA 2. Para baterías EGO con sufijo «T»: El último LED parpadea en VERDE, los LED anteriores se encienden en VERDE fijo. Para la batería EGO BA2240T, sin indicador especial.
Totalmente cargada	 Verde fijo	 Verde fijo	 Verde fijo	 Verde fijo	Apagado
La batería de alta capacidad está defectuosa	 Parpadeando en rojo	 Parpadeando en rojo	Apagado	Apagado	Apagado

BATERÍA EXTERNA				BATERÍA DE ALTA CAPACIDAD	BATERÍA PORTÁTIL
Estado de la batería externa	Indicador de estado de CC	Indicador de estado del compartimento de la batería de alta capacidad	Indicadores de estado del compartimento de la batería portátil		
La batería de alta capacidad tiene subtensión.	 Parpadeando en rojo	 Verde fijo	Apagado	 0  Parpadeando en rojo	Apagado
La batería de alta capacidad está demasiado caliente o demasiado fría.	 Rojo fijo	 Rojo fijo	Apagado	 Rojo fijo	Apagado
La batería externa funciona normalmente. Carga de una batería portátil defectuosa.	 Verde fijo	 Verde fijo	 Parpadeando en rojo	 Verde fijo	Apagado
La batería externa funciona normalmente. Carga de una batería portátil caliente o fría.	 Verde fijo	 Verde fijo	 Rojo fijo sobre la batería portátil que se está cargando.	 Verde fijo	Apagado

MONTAJE DE LA BATERÍA EXTERNA (FIG. E)

Orificios para montar en la pared una batería externa

1. Desconecte la batería externa del hub y quite las baterías.
2. Coloque la batería externa contra la pared en el suelo.
3. Asegure dos soportes (incluidos) a los dos lados de la batería externa con cuatro juegos de perno y arandela M8 x 50 (incluidos), usando la llave hexagonal incluida.
4. Marque las ubicaciones de los cuatro orificios de montaje en la ubicación deseada en una pared.
5. Utilice cuatro pernos M8 x 25 y un juego de arandelas (incluidas) para montar de forma segura la batería externa en la pared.

AVISO: La superficie de montaje debe tener un grosor mínimo de 19 mm para soportar de forma segura la batería externa.

Orificios de montaje en pared para pila de dos baterías externas (fig. F)

1. Desconecte las dos baterías externas del hub y quite las baterías.
2. Asegure dos soportes a los dos lados de la batería externa inferior/superior con cuatro juegos de perno y arandela M8 x 50 (incluidos), usando la llave hexagonal incluida.
3. Coloque una batería externa contra la pared en el suelo, coloque otra batería externa sobre ella alineando las cuatro protuberancias en la batería externa superior con las incisiones en la batería externa inferior.
4. Con la llave hexagonal, asegure la batería externa superior a la batería externa inferior con dos juegos de perno y arandela M8 x 95 (incluidos).
5. Marque las ubicaciones de los ocho orificios de montaje en la ubicación deseada en una pared.
6. Utilice ocho pernos M8 x 25 y un juego de arandelas (incluidas) para montar de forma segura las dos baterías externas en la pared.

AVISO: La superficie de montaje debe tener un grosor mínimo de 19 mm para soportar de forma segura las baterías externas.

BARRA ANTIRROBO EN LA BATERÍA EXTERNA (Fig. G)

Para evitar la extracción no autorizada de las baterías, tire de la lengüeta de la barra antirrobo y fíjela con un candado (no incluido). El rango de diámetro del grillete es de 7 a 8 mm.

TECNOLOGÍA DE COMUNICACIÓN

La batería externa EGO PGX™ Power Bank es apta para Bluetooth®. Para obtener información sobre nuestra gama completa de productos y servicios conectados, incluidas las instrucciones de conexión, escanee el código QR que aparece a continuación o visite www.egopowerplus.eu/connect.



MANTENIMIENTO

⚠ ADVERTENCIA: Para evitar lesiones personales graves, desconecte siempre el hub de la toma de corriente y saque la(s) batería(s) de la batería externa antes de limpiar o realizar cualquier tarea de mantenimiento.

⚠ ADVERTENCIA: No se recomienda utilizar aire comprimido seco como método para limpiar la batería externa. Si el único método de limpieza disponible es utilizando aire a presión, asegúrese siempre de utilizar gafas de seguridad o gafas equipadas con protectores laterales cuando limpie la batería externa. Asimismo, utilice mascarilla antipolvo si la operación efectuada genera polvo.

MANTENIMIENTO GENERAL

Evite utilizar disolventes para limpiar las piezas de plástico. La mayoría de los plásticos podrían dañarse si se limpian con algunos de los tipos de disolventes disponibles en el mercado.

Utilice paños limpios para eliminar la suciedad, polvo, aceite, grasa, etc.

⚠ ADVERTENCIA: no deje nunca que las piezas de plástico entren en contacto con líquido de frenos, gasolina, productos derivados del petróleo, aceites penetrantes, etc. Las sustancias químicas podrían dañar, debilitar o destruir el plástico, con el consiguiente riesgo de provocar lesiones graves.

⚠ ADVERTENCIA: Cuando repare el producto, utilice únicamente piezas de recambio EGO idénticas a las originales. La utilización de otras piezas podría suponer un peligro o causar daños en el producto. Para garantizar la seguridad y fiabilidad de la herramienta, las reparaciones debe realizarlas únicamente un técnico cualificado en un centro de servicio técnico de EGO. Cuando no lo esté utilizando, guarde el aparato en interiores.

PROTECCIÓN DEL MEDIO AMBIENTE



No elimine los aparatos eléctricos como basura sin clasificar. Utilice las instalaciones de recogida de residuos específicas.

Póngase en contacto con su ayuntamiento para informarse acerca de los sistemas de recogida disponibles.

Si los aparatos eléctricos acabaran tirándose a vertederos o basureros, podrían desprender sustancias perjudiciales que llegarían a contaminar las capas freáticas y entrar en la cadena alimenticia, con el consecuente peligro para la salud y calidad de vida humana.

ES

SOLUCIÓN DE PROBLEMAS

Modo CA

ES

PROBLEMA	CAUSA	SOLUCIÓN
El indicador de estado del hub parpadea en naranja.	El hub se cargará lentamente cuando la temperatura del hub sea de 40 a 60 °C, que es el funcionamiento normal.	No es necesaria ninguna acción.
El indicador de estado del hub parpadea en rojo.	Sobrecorriente de salida del hub.	Reinicie el hub desenchufándolo de la fuente de alimentación y espere hasta que el indicador de estado del hub se apague; a continuación, vuelva a conectar el enchufe a la fuente de alimentación. Si esto no resuelve el problema, póngase en contacto con su Centro de Servicio EGO local.
	El ventilador del hub está bloqueado o dañado.	Desenchufe el hub, agítelo ligeramente y vuelva a conectarlo a la corriente para comprobar si funciona con normalidad. Si no funciona, póngase en contacto con su Centro de Servicio EGO local.
	Subtensión de entrada de CA.	No es necesaria ninguna acción. El hub reanudará la carga cuando la tensión de entrada de CA sea estable. Si la tensión de entrada de CA sigue sin ser estable después de muchos intentos, desenchufe el concentrador de la fuente de alimentación y espere hasta que se apague el indicador de estado del hub; a continuación, vuelva a conectar el enchufe a la fuente de alimentación.
El indicador de estado del hub está encendido en rojo fijo.	El hub está demasiado caliente.	Desenchufe el hub de la fuente de alimentación y espere a que se enfríe; a continuación, vuelva a enchufarlo a la fuente de alimentación. Si esto no resuelve el problema, póngase en contacto con su Centro de Servicio EGO local.
	El hub está demasiado frío.	Deje que el hub se caliente. La carga se reanudará cuando el hub vuelva a la temperatura normal.
El indicador de estado del compartimento de la batería situado encima de una de las baterías está encendido en rojo fijo. El indicador de estado del hub está encendido en verde fijo.	La batería está demasiado caliente o fría.	Deje que el acumulador se enfríe o se caliente. El proceso de carga se iniciará cuando el acumulador vuelva a estar a la temperatura normal.

PROBLEMA	CAUSA	SOLUCIÓN
El indicador de estado de CA de la batería externa está apagado.	Mala conexión entre el hub y la batería externa.	Intente desenchufar el conector del hub y volver a enchufarlo a la batería externa.
El indicador de estado del hub está encendido en verde fijo.	Batería externa defectuosa.	Póngase en contacto con su Centro de Servicio EGO local
El indicador de estado del compartimento de la batería situado encima de una de las baterías parpadea en rojo.	La batería o uno de los tres compartimentos de baterías de la batería externa están defectuosos.	<ol style="list-style-type: none"> 1. Quite la batería de la batería externa y vuelva a insertarla. 2. Si el indicador de estado del compartimento de la batería sigue parpadeando en rojo, pruebe a cargar otra batería. Si la nueva batería de repuesto puede cargarse con normalidad, la batería original está defectuosa. 3. Si el indicador de estado del compartimento de la batería sigue parpadeando en rojo después de sustituir la batería, reinicie el hub desenchufándolo de la fuente de alimentación y espere hasta que el indicador de estado del hub se apague. A continuación, vuelva a enchufarlo a la fuente de alimentación.
El indicador de estado del hub está encendido en verde fijo.		Si el indicador de estado del compartimento de la batería sigue parpadeando en rojo después del paso 3, es posible que la batería externa esté averiada. Póngase en contacto con su Centro de Servicio EGO local.
El indicador de estado de CA de la batería externa parpadea en rojo.	La batería externa está defectuosa.	Póngase en contacto con su Centro de Servicio EGO local.
	El ventilador de la batería externa está bloqueado o defectuoso.	Póngase en contacto con su Centro de Servicio EGO local.

Modo CC

ES

PROBLEMA	CAUSA	SOLUCIÓN
El indicador de estado de CC se apaga.	El hub y la batería externa están conectados.	Desconecte el hub de la fuente de alimentación o retire el cable de alimentación de la batería externa.
	La batería de alta capacidad está defectuosa.	Reemplácela con una batería de alta capacidad diferente.
	La batería externa está defectuosa.	Póngase en contacto con su Centro de Servicio EGO local para solicitar la sustitución de la batería externa.
	El botón de encendido se ha presionado durante demasiado tiempo.	Presione el botón de encendido durante no más de 3 segundos.
El indicador de estado de CC está encendido en verde fijo. El indicador de estado del compartimento de la batería situado encima de una de las baterías está encendido en rojo fijo.	La batería portátil está demasiado caliente o demasiado fría.	Deje que la batería portátil se enfríe o se caliente. El proceso de carga se iniciará cuando la batería vuelva a estar a la temperatura normal.
El indicador de estado de CC está encendido en rojo fijo.	La batería de alta capacidad está demasiado caliente o demasiado fría.	Deje que la batería de alta capacidad se enfríe o se caliente. El proceso de carga se iniciará cuando la batería vuelva a estar a la temperatura normal.
El indicador de estado de CC parpadea en rojo.	El nivel de carga de la batería de alta capacidad es bajo.	Cargue la batería de alta capacidad.
	La batería de alta capacidad tiene un error de comunicación.	Reemplácela con una batería de alta capacidad diferente o póngase en contacto con su Centro de Servicio EGO local.
	El ventilador de la batería externa está bloqueado o defectuoso.	Póngase en contacto con su Centro de Servicio EGO local para solicitar una reparación o sustitución en caso necesario.

GARANTÍA

POLÍTICA DE GARANTÍA DE EGO

Visite la página web egopowerplus.eu para conocer los términos y condiciones completos de la política de garantía de EGO.

LEIA TODAS AS INSTRUÇÕES!



LEIA O MANUAL DO UTILIZADOR

AVISO: Estas instruções também estão disponíveis num formato alternativo, como num website.

AVISO: Para garantir a segurança e bom funcionamento, todas as reparações deverão ser efetuadas por um técnico de reparação qualificado.

SÍMBOLOS DE SEGURANÇA

O objetivo dos símbolos de segurança é chamar a atenção para possíveis perigos. Os símbolos de segurança e as explicações apresentadas com eles requerem a sua atenção e compreensão. Os avisos de segurança, só por si não eliminam o perigo. As instruções e avisos dados não são substitutos para medidas de prevenção adequadas a acidentes.

AVISO: Certifique-se de que lê e compreende todos os avisos de segurança neste manual do utilizador, incluindo todos os símbolos de alerta de segurança, como “PERIGO”, “AVISO” e “CUIDADO” antes de usar este produto. Não seguir todas as instruções apresentadas abaixo pode resultar em choque elétrico, incêndio e/ou ferimentos graves.

INSTRUÇÕES DE SEGURANÇA

Esta página retrata e descreve os símbolos de segurança que podem aparecer neste produto. Leia, compreenda e siga todas as instruções na máquina antes de tentar montar e utilizar.

	Alerta de segurança	Precauções que envolvam a sua segurança
	Leia o manual do utilizador	De modo a reduzir os riscos de ferimentos, o utilizador deve ler o manual do utilizador.
	Utilização no interior	Utilize este equipamento apenas no interior.
	CE	Este produto encontra-se em conformidade com as diretivas CE aplicáveis.

	UKCA	Este produto encontra-se em conformidade com a legislação no Reino Unido.
	Bluetooth®	Símbolo Bluetooth®
IPX2	Grau de proteção contra entrada de água	Protegido contra gotas de água em queda vertical quando a estrutura estiver inclinada até 15°
	REEE	Os produtos elétricos residuais não deverão ser eliminados juntamente com o lixo doméstico comum. Entregue-os num centro de reciclagem autorizado.
	Corrente alternada	Tipo de corrente
	Corrente direta	Tipo ou característica da corrente
V	Volts	Voltagem
A	Amperes	Corrente
W	Watt	Potência
Min	Minutos	Tempo
Ah	Ampere-horas	Capacidade da bateria
kg	Quilograma	Peso
°C	Celsius	Temperatura

PT

INSTRUÇÕES GERAIS DE SEGURANÇA

AVISO: Leia e compreenda todas as instruções. Não seguir todas as instruções apresentadas abaixo pode resultar em choque elétrico, incêndio e/ou ferimentos graves.

O termo “aparelho” em todos os avisos listados abaixo diz respeito aos aparelhos com fio ou a bateria (sem fio).

Guarde todos os avisos e instruções para futuras referências.

AVISO: Para garantir a segurança e bom funcionamento, todas as reparações deverão ser efetuadas por um técnico de reparação qualificado.

- **Desligue a bateria do aparelho antes de fazer quaisquer ajustes, mudar de acessórios, ou guardar o aparelho.** Tais medidas preventivas de segurança reduzem o risco de ligar o aparelho acidentalmente.

- **Recarregue apenas com o hub especificado pelo fabricante.** Um hub que seja adequado para um tipo de bateria pode criar um risco de incêndio quando usado com outra bateria.
- **Utilize aparelhos apenas com as baterias especificamente designadas.** A utilização de outras baterias pode criar um risco de ferimentos e incêndio.
No MODO AC, esta powerbank pode funcionar com o hub EGO PGX1600E-H para carregar baterias listadas na Imagem B1.
No MODO DC, usando a bateria de alta capacidade EGO HC2240T, esta powerbank pode carregar baterias EGO listadas na Imagem B2.
- **Quando não usar a bateria, mantenha-a afastada de outros objetos de metal, como cliques de papel, moedas, chaves, pregos, parafusos ou outros pequenos objetos de metal que possam fazer a ligação entre os dois terminais.** Colocar os terminais da bateria em curto-circuito pode dar origem a queimaduras ou fogo.
- **Sob condições abusivas, pode ser ejetado líquido da bateria; evite o contacto. Se ocorrer um contacto accidental, lave com água abundante. Se o líquido entrar em contacto com os olhos, procure ajuda médica.** O líquido ejetado da bateria pode provocar irritação ou queimaduras.
- **Não use a bateria nem o aparelho se estiverem danificados ou modificados.** Baterias danificadas ou modificadas podem apresentar comportamentos imprevisíveis, dando origem a fogo, explosão ou risco de ferimentos.
- **Não exponha a bateria ou o aparelho ao fogo ou temperatura excessiva.** A exposição ao fogo ou a temperaturas acima dos 130 °C pode causar uma explosão.
- **Siga todas as instruções de carregamento e não carregue a bateria nem o aparelho a uma temperatura fora dos parâmetros especificados nas instruções.** Carregar incorretamente ou a temperaturas fora dos parâmetros especificados pode danificar a bateria e aumentar o risco de fogo.
- **Nunca tente reparar uma bateria danificada.** A reparação das baterias só deverá ser efetuada pelo fabricante ou por um reparador autorizado.
- Não modifique nem tente reparar o aparelho nem a bateria (conforme aplicável), exceto conforme indicado nas instruções de utilização e de cuidados.
- **Não utilize a powerbank no exterior nem a exponha à humidade.** A entrada de água na powerbank aumentará o risco de choque elétrico.
- **Não manuseie a powerbank com as mãos molhadas.**
- **A utilização de um acessório que não seja recomendado ou vendido pelo fabricante da powerbank pode dar origem a fogo, choque elétrico ou ferimentos.**
- **Não permita que gasolina, óleos, produtos à base de petróleo, etc., entrem em contacto com as peças de plástico.** Estes materiais contêm químicos que podem danificar, enfraquecer ou destruir os plásticos.
- **Não utilize a powerbank se ela sofrer uma pancada forte, se for deixada cair ao chão ou se for danificada de outro modo.** Leve-a a um centro de reparação autorizado para uma verificação elétrica para determinar se a powerbank está a funcionar bem.
- **Não desmonte a powerbank.** Entregue-a a um técnico de reparação autorizado quando necessária manutenção ou reparação. A montagem incorreta pode dar origem ao risco de choques elétricos ou fogo.
- **Risco de choque elétrico.** Não toque na parte que não está isolada no conector de saída, ou terminal da bateria que não está isolado.
- **Para reduzir o risco de ferimentos, é necessária uma forte supervisão quando um aparelho for usado perto de uma criança.**
- **Para reduzir o risco de choque elétrico, não coloque a powerbank dentro de água ou de outros líquidos.** Não coloque nem armazene o aparelho onde possa cair ou possa ser puxado para dentro de uma banheira ou lavatório.
- **Durante o carregamento, a powerbank tem de ser colocada numa área bem ventilada.**
- **Guarde estas instruções.** Consulte com frequência e use estas instruções para instruir outras pessoas sobre a forma de utilizar este aparelho. Se emprestar este aparelho, entregue também as instruções, para evitar uma má utilização do produto e possíveis ferimentos.
- **Guarde estas instruções.** Este manual contém instruções de funcionamento e de segurança importantes para o modelo PGX1400PB que deverão ser seguidas durante a instalação e manutenção.
- **Antes de usar a powerbank, leia todas as instruções e marcas de atenção neste manual e no hub, na bateria e no produto que usa a bateria, para evitar uma má utilização dos produtos e possíveis ferimentos ou danos.**

⚠ CUIDADO: Para reduzir o risco de ferimentos, carregue apenas baterias recarregáveis de íão de lítio. Outros tipos de baterias podem rebentar, provocando ferimentos em pessoas ou danos.

CARACTERÍSTICAS TÉCNICAS

MODO AC

Voltagem de entrada/saída	56 V
Hub compatível	PGX1600E-H
Tempo de carregamento	Cerca de 170 minutos para HC2240T (40,0 Ah) + 2 x BA4200T (7,5 Ah)
Temperatura de carregamento recomendada	5 – 40 °C
Temperatura de armazenamento recomendada	-20 – 70 °C
Peso	17,6 kg

MODO DC

Voltagem de saída	56 V
Potência de saída	2 x 700 W
Tempo de carregamento	45 minutos para 2 x BA4200T (7,5 Ah)
Temperatura de carregamento recomendada	5 – 40 °C
Temperatura de armazenamento recomendada	-20 – 70 °C

ACESSÓRIOS RECOMENDADOS

⚠ AVISO: Use apenas peças sobresselentes idênticas listadas abaixo. A utilização de peças que não vão ao encontro das especificações do equipamento original pode dar origem a um desempenho inadequado e comprometer a segurança.

NOME DA PEÇA	NÚMERO DO MODELO
Cabo de carregamento PGX™ de 70 cm	ACE0700
Cabo de carregamento PGX™ de 150 cm	ACE1500

DESCRIÇÃO

CONHEÇA A SUA POWERBANK (Imagem A)

1. Compartimento da bateria de alta capacidade
2. Alavanca de liberação da bateria de alta capacidade
3. Botão de liberação da bateria portátil
4. Cabo de carregamento
5. Compartimento da bateria portátil (x 2)
6. Orifícios de montagem
7. Porta (x 2)
8. Barra anti-roubo
9. Indicador do estado do compartimento da bateria portátil
10. Botão da alimentação (botão Bluetooth®)
11. Indicador Bluetooth®
12. Indicador do estado do compartimento da bateria de alta capacidade
13. Indicador do estado DC
14. Indicador do estado AC
15. Suporte (2)
16. Conjunto de parafusos e anilhas M8 x 25 (4)
17. Conjunto de parafusos e anilhas M8 x 50 (4)
18. Conjunto de parafusos e anilhas M8 x 95 (2)
19. Chave sextavada de 5 mm

PT

FUNCIONAMENTO

No modo AC, a powerbank EGO PGX™ foi criada para funcionar apenas com o hub EGO PGX™ de 1600W PGX1600E-H para carregar baterias portáteis e de alta capacidade da EGO.

No modo DC, a bateria de alta capacidade EGO (HC2240T) pode carregar baterias portáteis da EGO através da powerbank EGO PGX™.

CARREGAR AS BATERIAS - Modo AC

NOTA: As baterias de íão de lítio são enviadas parcialmente carregadas. Antes de as usar pela primeira vez, carregue as baterias por completo.

⚠ AVISO: Durante o carregamento, a powerbank tem de ser colocada numa área bem ventilada.

As ilustrações apresentadas na Imagem C1 mostram como carregar baterias através de powerbank:

1. Pressione a manga do conector do hub para a porta em qualquer um dos lados da powerbank até ouvir um clique, conforme apresentado na Imagem C1 (passo 1).

NOTA: Para desligar o hub da powerbank conforme apresentado na Imagem C2.

2. Ligue a powerbank na powerbank seguinte do mesmo modo, usando o cabo fornecido (ACE0700) ou ACE1500 (vendido separadamente) na segunda porta do lado oposto da powerbank. Pode continuar a ligar mais powerbanks (não mais do que 30 num único hub) se necessário (passo 2).
3. Ligue o hub à alimentação (passo 3). O indicador do estado do hub e o indicador do estado da powerbank AC acendem a verde, indicando que o hub e a powerbank estão a funcionar corretamente e podem carregar as baterias.
4. Alinhe as nervuras salientes da bateria com as ranhuras de fixação num dos compartimentos da bateria da powerbank. Faça deslizar a bateria para baixo para o compartimento da bateria (passo 4). O botão de libertação da bateria sobe, indicando que a bateria está bem fixada.

NOTA: Para a bateria de alta capacidade, certifique-se de que a seta na bateria fica alinhada com o contacto eletrónico no compartimento da bateria de alta capacidade. Faça deslizar a bateria para baixo para o compartimento da bateria (Imagem D1). As duas alavancas de libertação da bateria saltam para fora e, em simultâneo, as marcas vermelhas podem ser vista nas alavancas de libertação da bateria, indicando que a bateria está bem fixada (Imagem D2).

Para retirar a bateria, pressione as alavancas de libertação da bateria para dentro, depois puxe a bateria para fora (Imagem D3).

5. A powerbank comunica com a bateria para avaliar o estado da bateria. Quando a bateria cumprir as condições de carregamento, a powerbank começa a carregar a bateria e o indicador do estado do hub e indicador do estado do compartimento da bateria (por cima da bateria inserida) piscam a verde.
6. Insira mais baterias.
7. Quando ligar mais powerbanks no hub, o hub alimenta as powerbanks por ordem de proximidade: A powerbank mais próxima do hub é alimentada primeiro. O estado do compartimento da bateria a piscar a verde ajuda a identificar qual a bateria que está atualmente a ser carregada.

A sequência de carregamento das baterias na mesma powerbank

- Se duas baterias estiverem ligadas à powerbank em simultâneo, a bateria com o menor nível de voltagem é carregada primeiro. Quando a bateria com o menor nível de voltagem tiver a mesma voltagem que a outra, as duas baterias são carregadas em simultâneo.
- Se três baterias estiverem ligadas à powerbank em simultâneo, a bateria com o menor nível de voltagem é carregada primeiro. Quando a bateria com o menor nível de voltagem tiver a mesma voltagem que a bateria com o nível médio de voltagem, estas duas baterias são carregadas em simultâneo. Quando as duas baterias tiverem o mesmo nível de voltagem que a bateria com o maior nível de voltagem, todas as três baterias são carregadas em simultâneo. Consulte a imagem apresentada abaixo.

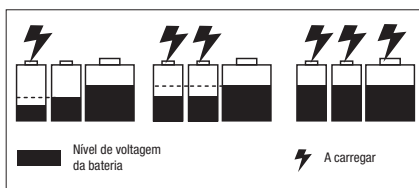













- Quando as baterias estiverem completamente carregadas, o indicador do estado do hub e os indicadores do estado do compartimento da bateria acendem a verde. Os “manómetros do combustível” nas baterias desligam-se. Recomendamos que desligue o hub da alimentação, caso não o use durante um longo período de tempo.



NOTA:

- Um tempo de funcionamento significativamente reduzido após uma carga completa da bateria indica que a bateria está próxima do fim da sua vida útil e que tem de ser substituída.
- O hub e a powerbank podem ficar quentes durante o carregamento. Isto faz parte do funcionamento normal. Carregue numa área bem ventilada.

Indicadores do hub, powerbank e bateria - Modo AC

HUB		POWERBANK		BATERIA
Estado do hub	Indicador do estado do hub	Indicador do estado AC	Indicadores do estado do compartimento da bateria	Manómetro do combustível na bateria
Inativo (sem bateria para carregar)	 Verde contínuo	 Verde contínuo	Desligado	N/A
Carregamento normal	 Verde a piscar	 Verde contínuo	 Verde a piscar por cima das baterias a serem carregadas	<p>1. Para baterias portáteis EGO sem o sufixo “T”: Pisca alternadamente a VERDE, VERMELHO e COR-DE-LARANJA.</p> <p>2. Para baterias portáteis EGO com o sufixo “T”: O último LED pisca a VERDE, os LEDs anteriores permanecem ligados a VERDE. Ou o manómetro do combustível permanece ligado a VERDE na última fase do processo de carregamento, e a bateria atualiza o indicador LED a cada 1 a 2 minutos, para atualizar o manómetro do combustível em tempo real.</p> <p>Para a bateria EGO BA2240T, não há um indicador especial.</p> <p>3. Para a bateria de alta capacidade (HC2240T) O último LED pisca a VERDE, os LEDs anteriores permanecem ligados a VERDE.</p>
Carregamento lento quando a temperatura do hub se encontra entre 40 – 60 °C	 Cor-de-laranja a piscar	 Verde contínuo	 Verde a piscar por cima das baterias a serem carregadas	
Completamente carregado	 Verde contínuo	 Verde contínuo	 Verde contínuo por cima das baterias completamente carregadas	
O hub está muito quente ou muito frio	 Vermelho contínuo	Desligado	Desligado	Desligado
Erro do hub	 Vermelho a piscar	Desligado	Desligado	Desligado

PT

HUB		POWERBANK		BATERIA
Estado do hub	Indicador do estado do hub	Indicador do estado AC	Indicadores do estado do compartimento da bateria	Manómetro do combustível na bateria
O hub funciona normalmente. Carregar uma bateria quente ou fria.	 Verde contínuo	 Verde contínuo	 Vermelho contínuo por cima da bateria a ser carregada	Desligado

Carregar uma bateria quente ou fria

Se a bateria na powerbank de carregamento estiver fora do raio da temperatura normal, o respetivo indicador do estado do compartimento da bateria acende a vermelho, e o manómetro do combustível na bateria desliga-se. Quando a bateria arrefecer ou aquecer até à temperatura normal, a bateria continua automaticamente o carregamento.

Erro da bateria ou da powerbank

Se for detetado um erro na bateria, o respetivo indicador do estado do compartimento da bateria pisca a vermelho, e o manómetro do combustível na bateria desliga-se.













1. Retire e volte a inserir a bateria na powerbank. Se o indicador do estado do compartimento da bateria continuar a piscar a vermelho, tente carregar uma bateria diferente que saiba que está a funcionar.
2. Se a nova bateria puder ser carregada normalmente, a bateria original está danificada.
3. Se o indicador do estado do compartimento da bateria continuar a piscar a vermelho após tentar carregar uma bateria que saiba que está a funcionar, reinicie o hub, desligando-o da alimentação e esperando que o indicador do estado do hub se desligue. Depois, volte a ligar a ficha à tomada.
4. Se o indicador do estado do compartimento da bateria continuar a piscar a vermelho após o passo 3, a powerbank pode estar danificada.















CARREGAR AS BATERIAS PORTÁTEIS - MODO DC

1. Desligue o hub da alimentação ou retire o cabo de carregamento da powerbank.
2. Instale a bateria de alta capacidade e a bateria portátil. Consulte a secção “**CARREGAR BATERIAS - Modo AC**”.

3. Prima o botão da alimentação (não mais do que 3 segundos) e o indicador do estado DC da powerbank e o indicador do estado do compartimento da bateria de alta capacidade acendem a verde, indicando que a powerbank está a funcionar corretamente. A powerbank comunica com a bateria portátil para avaliar o estado da bateria. Quando a bateria cumprir as condições de carregamento, a bateria de alta capacidade começa a carregar a bateria portátil e o indicador do estado DC e indicador do estado do compartimento da bateria de alta capacidade acendem a verde, e o indicador do estado do compartimento da bateria portátil (por cima da bateria inserida) piscam a verde.
4. Quando as duas baterias portáteis estiverem ligadas à powerbank, são carregadas em simultâneo. Quando as duas baterias estiverem completamente carregadas, os indicadores do estado do compartimento da bateria portátil acendem a verde. Os “manómetros do combustível” nas baterias desligam-se.
5. Para parar o modo de carregamento DC, prima de novo o botão da alimentação (não mais do que 3 segundos).
6. O indicador do estado DC desliga-se automaticamente passadas quatro horas de inatividade quando as baterias portáteis inseridas estiverem completamente carregadas.
7. O indicador do estado DC desliga-se automaticamente passadas quatro horas quando a bateria de alta capacidade sobreaquecer.

Indicadores da powerbank, bateria de alta capacidade e bateria portátil - Modo DC

POWERBANK				BATERIA DE ALTA CAPACIDADE	BATERIA PORTÁTIL
Estado da powerbank	Indicador do estado DC	Indicador do estado do compartimento da bateria de alta capacidade	Indicadores do estado do compartimento da bateria portátil		
Inativo (apenas a bateria de alta capacidade na powerbank)	 Verde contínuo	 Verde contínuo	N/A	 Verde contínuo	N/A
Carregamento normal	 Verde contínuo	 Verde contínuo	 Verde a piscar	 Verde contínuo	<p>1. Para baterias EGO sem o sufixo "T": Pisca alternadamente a VERDE, VERMELHO e COR-DE-LARANJA</p> <p>2. Para baterias EGO com o sufixo "T": O último LED pisca a VERDE, os LEDs anteriores permanecem ligados a VERDE.</p> <p>Para a bateria EGO BA2240T, não há um indicador especial.</p>
Completamente carregado	 Verde contínuo	 Verde contínuo	 Verde contínuo	 Verde contínuo	Desligado
A bateria de alta capacidade está defeituosa.	 Vermelho a piscar	 Vermelho a piscar	Desligado	Desligado	Desligado

POWERBANK				BATERIA DE ALTA CAPACIDADE	BATERIA PORTÁTIL
Estado da powerbank	Indicador do estado DC	Indicador do estado do compartimento da bateria de alta capacidade	Indicadores do estado do compartimento da bateria portátil		
A bateria de alta capacidade tem pouca voltagem.	 Vermelho a piscar	 Verde contínuo	Desligado	 Ou  Vermelho a piscar	Desligado
A bateria de alta capacidade está muito quente ou muito fria.	 Vermelho contínuo	 Vermelho contínuo	Desligado	 Vermelho contínuo	Desligado
A powerbank funciona normalmente. Carregar uma bateria portátil defeituosa.	 Verde contínuo	 Verde contínuo	 Vermelho a piscar	 Verde contínuo	Desligado
A powerbank funciona normalmente. Carregar uma bateria portátil quente ou fria.	 Verde contínuo	 Verde contínuo	 Vermelho contínuo por cima da bateria portátil a ser carregada.	 Verde contínuo	Desligado

MONTAR A POWERBANK (IMAGEM E)

Orifícios de montagem para uma powerbank

1. Desligue a powerbank do hub e retire as baterias.
2. Coloque a powerbank contra a parede no chão.
3. Fixe dois suportes (incluídos) nos dois lados da powerbank com quatro parafusos M8 x 50 e anilhas (incluídos), usando a chave sextavada fornecida.

4. Assinale o local dos quatro orifícios de montagem na parede no local desejado na parede.
5. Use quatro parafusos M8 x 25 e anilhas (incluídos) para fixar bem a powerbank à parede.

AVISO: A superfície de montagem deverá ter uma espessura de, pelo menos, 19 mm para suportar com segurança a powerbank.

Orifícios de montagem na parede para fixar duas powerbanks (Imagem F)

1. Desligue as duas powerbanks do hub e retire as baterias.
2. Fixe dois suportes nos dois lados da powerbank superior/inferior com quatro parafusos M8 x 50 e anilhas (incluídos), usando a chave sextavada fornecida.
3. Coloque uma powerbank contra a parede no chão, coloque outra powerbank em cima alinhando as quatro saliências na powerbank superior com os entalhes na powerbank inferior.
4. Com a chave sextavada, fixe a powerbank superior na powerbank inferior com dois parafusos M8 x 95 e anilhas (incluídos).
5. Assinale o local dos oito orifícios de montagem na parede no local desejado na parede.
6. Use oito parafusos M8 x 25 e anilhas (incluídos) para fixar bem as duas powerbanks à parede.

AVISO: A superfície de montagem deverá ter uma espessura de, pelo menos, 19 mm para suportar com segurança as powerbanks.

BARRA ANTI-ROUBO NA POWERBANK (Imagem G)

Para evitar uma remoção não autorizada das baterias, puxe a aba da barra anti-roubo para fora e fixe com um cadeado (não incluído). O alcance do diâmetro do cadeado é de 7 a 8 mm.

TECNOLOGIA DE COMUNICAÇÃO

A sua powerbank EGO PGX™ tem a tecnologia Bluetooth®. Para mais informações sobre a nossa gama completa de produtos e serviços conectados, incluindo instruções de conexão, leia o código QR apresentado abaixo, ou visite www.egopowerplus.eu/connect.



MANUTENÇÃO

AVISO: Para evitar ferimentos sérios, desligue sempre o hub da alimentação e retire as baterias da powerbank quando limpar ou efetuar qualquer manutenção.

AVISO: Não recomendamos a utilização de ar comprimido seco como método de limpeza para a powerbank. Se a limpeza com ar comprimido for o único método que pode utilizar, use sempre óculos de segurança com proteções laterais quando limpar a powerbank. Se o funcionamento fizer muito pó, utilize também uma máscara para o pó.

MANUTENÇÃO GERAL

Evite usar solventes quando limpar peças de plástico. Grande parte dos plásticos é suscetível a danos devido a vários tipos de solventes comerciais.

Use panos limpos para retirar a sujidade, pó, óleo, gordura, etc.

AVISO: Nunca permita que o líquido dos travões, gasolina, produtos à base de petróleo, óleos penetrantes, etc., entrem em contacto com as peças de plástico. Os químicos podem danificar, enfraquecer ou destruir o plástico, o que pode dar origem a ferimentos sérios.

AVISO: Quando fizer a manutenção, utilize apenas peças de substituição EGO idênticas. A utilização de outras peças pode constituir um perigo ou provocar danos no produto. Para assegurar a segurança e bom funcionamento, todas as reparações deverão ser efetuadas por um técnico num centro de reparação da EGO. Quando não usar a máquina, guarde-a no interior.

PROTEJA O AMBIENTE



Não elimine aparelhos elétricos juntamente com o lixo doméstico comum. Utilize sistemas de recolha em separado para este tipo de produtos.

Contacte as autoridades locais para obter mais informações em relação aos sistemas de recolha disponíveis.

Se os aparelhos elétricos forem deitados para aterros ou lixeiras, podem derramar substâncias tóxicas para a terra, entrando na água e depois na cadeia alimentar, causando danos na sua saúde e no seu bem-estar.

RESOLUÇÃO DE PROBLEMAS**MODOS AC****PT**

PROBLEMA	CAUSA	SOLUÇÃO
O indicador do estado do hub pisca a cor-de-laranja.	O hub carrega lentamente quando a temperatura do hub se encontrar entre 40 – 60 °C, o que é normal.	Não é necessária qualquer ação.
O indicador do estado do hub pisca a vermelho.	Saída de sobrecorrente do hub.	Reinicie o hub desligando-o da alimentação, espere que o indicador do estado do hub se desligue e depois volte a ligar a ficha à tomada. Se isto não resolver o problema contacte o centro de reparação local da EGO.
	A ventoinha do hub está bloqueada ou danificada.	Desligue o hub da alimentação, abane ligeiramente o hub e volte a ligar o hub à alimentação, para ver se o hub funciona normalmente. Se não funcionar, contacte o centro de reparação local da EGO.
	Entrada AC com pouca voltagem.	Não é necessária qualquer ação. O hub continua o carregamento após a voltagem de entrada AC ficar estável. Se a voltagem de entrada AC não ficar estável após várias tentativas, desligue o hub da alimentação e espere que o indicador do estado do hub se desligue. Depois, volte a ligar a ficha à tomada.
O indicador do estado do hub permanece ligado a vermelho.	O hub está demasiado quente.	Desligue o hub da alimentação, espere que arrefeça e depois volte a ligar o hub à alimentação. Se isto não resolver o problema contacte o centro de reparação local da EGO.
	O hub está demasiado frio.	Deixe o hub aquecer. O carregamento continua quando o hub voltar à temperatura normal.
O indicador do estado do compartimento da bateria por cima de uma das baterias permanece ligado a vermelho. O indicador do estado do hub permanece ligado a verde.	A bateria está muito quente ou muito fria.	Deixe a bateria arrefecer ou aquecer. O carregamento começa quando a bateria voltar à temperatura normal.

PROBLEMA	CAUSA	SOLUÇÃO
O indicador do estado AC da powerbank desliga-se. O indicador do estado do hub permanece ligado a verde.	Má ligação entre o hub e a powerbank.	Tente desligar o conector do hub e voltar a ligá-lo à powerbank.
	Powerbank danificada.	Contacte o seu centro de reparação local da EGO.
O indicador do estado do compartimento da bateria por cima de uma das baterias pisca a vermelho. O indicador do estado do hub permanece ligado a verde.	A bateria ou um dos três compartimentos da bateria da powerbank está danificado.	<ol style="list-style-type: none"> 1. Retire e volte a inserir a bateria na powerbank. 2. Se o indicador do estado do compartimento da bateria continuar a piscar a vermelho, tente carregar uma bateria diferente. Se a nova bateria puder ser carregada normalmente, a bateria original está danificada. 3. Se o indicador do estado do compartimento da bateria continuar a piscar a vermelho após substituir a bateria, reinicie o hub, desligando-o da alimentação e esperando que o indicador do estado do hub se desligue. Depois, volte a ligar a ficha à tomada. <p>Se o indicador do estado do compartimento da bateria continuar a piscar a vermelho após o passo 3, a powerbank pode estar danificada. Contacte o seu centro de reparação local da EGO.</p>
O indicador do estado AC da powerbank pisca a vermelho.	A powerbank está danificada.	Contacte o seu centro de reparação local da EGO.
	A ventoinha da powerbank está bloqueada ou danificada.	Contacte o seu centro de reparação local da EGO.

PT
Modo DC

PROBLEMA	CAUSA	SOLUÇÃO
O indicador do estado DC desliga-se.	O hub e a powerbank estão conectados.	Desligue o hub da alimentação ou retire o cabo da alimentação da powerbank.
	A bateria de alta capacidade está defeituosa.	Substitua por uma bateria de alta capacidade diferente.
	A powerbank está danificada.	Contacte o seu centro de reparação local da EGO para substituir a powerbank.
	Manteve o botão da alimentação premido durante demasiado tempo.	Não prima o botão da alimentação durante mais de 3 segundos.

PROBLEMA	CAUSA	SOLUÇÃO
O indicador do estado DC permanece ligado a verde. O indicador do estado do compartimento da bateria por cima de uma das baterias permanece ligado a vermelho.	A bateria portátil está muito quente ou muito fria.	Deixe a bateria portátil arrefecer ou aquecer. O carregamento começa quando a bateria voltar à temperatura normal.
O indicador do estado DC permanece ligado a vermelho.	A bateria de alta capacidade está muito quente ou muito fria.	Deixe a bateria de alta capacidade arrefecer ou aquecer. O carregamento começa quando a bateria voltar à temperatura normal.
O indicador do estado DC pisca a vermelho.	O nível de carga da bateria de alta capacidade está baixo.	Carregue a bateria de alta capacidade.
	A bateria de alta capacidade tem um erro de comunicação.	Substitua por uma bateria de alta capacidade diferente ou contacte o seu centro de reparação local da EGO.
	A ventoinha da powerbank está bloqueada ou danificada.	Contacte o seu centro de reparação local da EGO para efetuar a reparação ou substituição, conforme necessário.

GARANTIA

POLÍTICA DE GARANTIA EGO

Visite o website egopowerplus.eu para os termos e condições completos da política de garantia da EGO.

LEGGERE TUTTE LE ISTRUZIONI!



LEGGERE IL MANUALE DI ISTRUZIONI.

⚠️ NOTA: queste istruzioni devono essere disponibili anche in un formato alternativo, ad esempio su un sito web.

⚠️ AVVERTENZA! Per garantire sicurezza e affidabilità, tutte le operazioni di riparazione e sostituzione devono essere effettuate da un tecnico qualificato.

SIMBOLI DI SICUREZZA

Lo scopo dei simboli di sicurezza è attirare l'attenzione dell'operatore su possibili pericoli. I simboli di sicurezza e le relative spiegazioni richiedono la massima attenzione e comprensione da parte dell'operatore. Le avvertenze espresse dai simboli, da sole, non eliminano tutti i rischi. Le istruzioni e le avvertenze non sostituiscono le adeguate misure di prevenzione contro gli incidenti.

⚠️ AVVERTENZA! Accertarsi di aver letto e compreso tutte le istruzioni di sicurezza in questo manuale, inclusi tutti i simboli di avvertenza come "PERICOLO", "AVVERTENZA" e "ATTENZIONE", prima di usare questo prodotto. Il mancato rispetto di tutte le istruzioni elencate di seguito comporta il rischio di scossa elettrica, incendio e/o lesioni gravi.

AVVERTENZE DI SICUREZZA

Questa pagina illustra e descrive i simboli di sicurezza che possono essere presenti sull'apparecchio. Leggere, comprendere e seguire tutte le istruzioni sull'apparecchio prima di tentare di assemblarlo e ripararlo.

	Avvertenza di sicurezza	Precauzioni relative alla sicurezza dell'operatore.
	Leggere il manuale di istruzioni	Per ridurre il rischio di infortuni, leggere il manuale di istruzioni.
	Uso in interni	Usare questo apparecchio esclusivamente in interni.
	CE	Questo apparecchio è conforme alle direttive europee applicabili.

	UKCA	Questo apparecchio è conforme alle direttive britanniche applicabili.
	Bluetooth®	Bluetooth® Symbol
IPX2	Grado di protezione IP	Protetto da caduta di gocce d'acqua con inclinazione massima 15°
	RAEE	Gli apparecchi elettrici non devono essere smaltiti insieme ai rifiuti domestici. Portarli presso un centro di riciclaggio autorizzato.
	Corrente alternata	Tipo di corrente
	Corrente continua	Tipo o caratteristica della corrente
V	Volt	Tensione
A	Ampere	Corrente
W	Watt	Potenza
Min	Minuti	Tempo
Ah	Ampere-ora	Capacità della batteria
kg	Chilogrammo	Peso
°C	Grado Celsius	Temperatura

IT

AVVERTENZE DI SICUREZZA GENERICHE

⚠️ AVVERTENZA! Leggere e comprendere tutte le istruzioni. Il mancato rispetto delle istruzioni sotto riportate comporta il rischio di scossa elettrica, incendio e/o gravi infortuni.

Il termine "apparecchio" usato nelle seguenti avvertenze fa riferimento a un apparecchio con cavo o un apparecchio a batteria (cordless).

Conservare tutte le avvertenze e le istruzioni per futuro riferimento.

⚠️ AVVERTENZA! Per garantire sicurezza e affidabilità, tutte le operazioni di riparazione e sostituzione devono essere effettuate da un tecnico qualificato.

- **Scollegare il gruppo batteria dall'apparecchio prima di ripararlo, apportare qualsiasi modifica o sostituire gli accessori** per evitare il rischio di accensione accidentale.

■ **Ricaricare la batteria esclusivamente con l'hub specificato dal costruttore.** Un hub adatto a un certo tipo di gruppo batteria può comportare il rischio di incendio se usato con un altro gruppo batteria.

■ **Usare esclusivamente gruppi batteria progettati specificamente per questo apparecchio.** L'uso di altri gruppi batteria comporta il rischio di incendio e infortunio.

In modalità CA, questo powerbank è compatibile con l'hub EGO PGX1600E-H per la ricarica dei gruppi batteria elencati in Fig. B1.

In modalità CC, questo powerbank è compatibile con la batteria ad alta capacità EGO HC2240T per la ricarica dei gruppi batteria elencati in Fig. B2.

■ **Quando il gruppo batteria non è in uso, tenerlo lontano da piccoli oggetti metallici, ad esempio graffette, monete, chiavi, chiodi, viti ecc. poiché potrebbero creare un collegamento tra i due terminali.** Il cortocircuito dei terminali della batteria comporta il rischio di incendio o ustioni.

■ **L'utilizzo improprio può causare fuoriuscite di liquido dalla batteria: evitare il contatto con tale liquido. In caso di contatto accidentale, lavare l'area interessata con acqua. Se il liquido entra a contatto con gli occhi, consultare un medico.** Il liquido fuoriuscito dalla batteria può causare irritazioni o ustioni.

■ **Non usare gruppi batteria o apparecchi danneggiati o modificati.** Le batterie danneggiate o modificate possono manifestare comportamenti imprevisti, con il rischio di incendio, esplosione o infortunio.

■ **Non esporre il gruppo batteria o l'apparecchio a fiamme o temperature eccessive.** L'esposizione a fiamme o temperature superiori a 130°C comporta il rischio di esplosione.

■ **Rispettare tutte le istruzioni relative alla ricarica e non ricaricare il gruppo batteria o l'apparecchio a temperature diverse da quelle specificate nelle istruzioni.** Una ricarica eseguita in modo improprio o a temperature diverse da quelle specificate può danneggiare la batteria e aumentare il rischio di incendio.

■ **Non riparare gruppi batteria danneggiati.** La riparazione dei gruppi batteria deve essere effettuata esclusivamente dal costruttore o da un centro di assistenza autorizzato.

■ **Non modificare o tentare di riparare l'apparecchio o il gruppo batteria (se applicabile);** le uniche operazioni consentite sono quelle indicate nelle istruzioni.

■ **Non usare il powerbank all'aperto e non esporlo ad acqua o umidità.** L'infiltrazione di acqua all'interno del powerbank aumenta il rischio di scossa elettrica.

■ **Non toccare il powerbank con le mani bagnate.**

■ **L'uso di accessori non raccomandati né commercializzati dal costruttore del powerbank comporta il rischio di incendio, scossa elettrica o infortuni.**

■ **Impedire il contatto di benzina, oli, prodotti a base di petrolio, ecc. con le parti in plastica.** Tali materiali contengono sostanze chimiche suscettibili di danneggiare, indebolire o distruggere la plastica.

■ **Non usare il powerbank se ha subito urti violenti o cadute o è danneggiato in qualsiasi modo.**

Portarlo presso un tecnico autorizzato affinché effettui un'ispezione elettrica per determinare se il powerbank è in buono stato operativo.

■ **Non disassemblare il powerbank.** Affidare eventuali riparazioni a un tecnico autorizzato. Un riassetto scorretto comporta il rischio di scossa elettrica o incendio.

■ **Rischio di scossa elettrica.** Non toccare la porzione non isolata del connettore di uscita o il terminale non isolato della batteria.

■ **Per ridurre il rischio di infortuni è necessaria un'attenta supervisione quando l'apparecchio è utilizzato in presenza di bambini.**

■ **Per ridurre il rischio di scossa elettrica, non immergere il powerbank in acqua o altri liquidi.** Non posizionare o conservare l'apparecchio in punti da cui può cadere in una vasca o un lavello.

■ **Durante la ricarica, il powerbank con i gruppi batteria collegati deve essere posizionato in un'area ben ventilata.**

■ **Conservare queste istruzioni.** Consultarle frequentemente e usarle per istruire gli altri operatori dell'apparecchio. In caso di cessione dell'apparecchio a terzi, allegare anche queste istruzioni per evitare l'uso scorretto e il rischio di lesioni.

■ **Conservare queste istruzioni.** Questo manuale contiene importanti avvertenze e istruzioni per l'uso del modello PGX1400PB. Rispettarle durante l'installazione e la manutenzione.

■ **Prima di usare il powerbank,** leggere tutte le istruzioni e le avvertenze riportate in questo manuale e sull'hub, sul gruppo batteria e sul prodotto in cui è installata la batteria per evitare l'uso improprio dei prodotti e il rischio di lesioni o danni.

⚠ ATTENZIONE! Per ridurre il rischio di infortunio, ricaricare esclusivamente batterie ricaricabili agli ioni di litio. Altri tipi di batterie possono esplodere, con il rischio di lesioni o danni.

SPECIFICHE TECNICHE

MODALITÀ CA

Tensione in ingresso / uscita	56 V
Hub compatibile	PGX1600E-H
Tempo di ricarica	Circa 170 minuti per HC2240T (40,0 Ah) + 2 x BA4200T (7,5 Ah)
Temperatura di ricarica raccomandata	Da 5°C a 40°C
Temperatura di conservazione raccomandata	Da -20°C a 70°C
Peso	17,6 kg

MODALITÀ CC

Tensione in uscita	56 V
Potenza in uscita	2 x 700 W
Tempo di ricarica	45 min per 2 x BA4200T (7,5 Ah)
Temperatura di ricarica raccomandata	Da 5°C a 40°C
Temperatura di conservazione raccomandata	Da -20°C a 70°C

ACCESSORI RACCOMANDATI

⚠ AVVERTENZA! Utilizzare esclusivamente parti di ricambio identiche a quelle elencate di seguito. L'uso di parti che non soddisfano le specifiche delle parti originali possono compromettere le prestazioni e la sicurezza della prodotto.

NOME PARTE	NUMERO MODELLO
Cavo di ricarica PGX™ 70 cm	ACE0700
Cavo di ricarica PGX™ 150 cm	ACE1500

DESCRIZIONE

DESCRIZIONE DEL POWERBANK (Fig. A)

1. Vano per batteria ad alta capacità
2. Leva di rilascio della batteria ad alta capacità
3. Pulsante di rilascio della batteria portatile
4. Cavo di ricarica
5. Vano per batteria portatile (x 2)
6. Foro di fissaggio alla parete
7. Presa (x 2)
8. Barra antifurto
9. Indicatore dello stato del vano per batteria portatile
10. Pulsante di accensione (Pulsante Bluetooth®)
11. Indicatore Bluetooth®
12. Indicatore dello stato del vano per batteria ad alta capacità
13. Indicatore dello stato CC
14. Indicatore dello stato CA
15. Staffa (2)
16. Set di bulloni e rondelle M8 x 25 (4)
17. Set di bulloni e rondelle M8 x 50 (4)
18. Set di bulloni e rondelle M8 x 95 (2)
19. Chiave esagonale da 5 mm

IT

UTILIZZO

In modalità CA, il powerbank EGO PGX™ è compatibile esclusivamente con l'hub EGO PGX™ PGX1600E-H 1600W per ricaricare gruppi batteria EGO ad alta capacità e portatili.

In modalità CC, il powerbank EGO PGX™ permette di ricaricare i gruppi batteria EGO portatili tramite la batteria ad alta capacità EGO (HC2240T).

RICARICA DEI GRUPPI BATTERIA – MODALITÀ CA

NOTE i gruppi batteria agli ioni di litio sono consegnati parzialmente carichi. Prima di usarli per la prima volta, ricaricarli completamente.

⚠ AVVERTENZA! Durante la ricarica, il powerbank con i gruppi batteria collegati deve essere posizionato in un'area ben ventilata.

La modalità di ricarica dei gruppi batteria tramite powerbank è illustrata in Fig. C1:

1. Collegare il connettore dell'hub a una delle prese laterali del powerbank fino a udire un "clic", come illustrato in Fig. C1 (passaggio 1).

NOTA: la modalità di scollegamento dell'hub dal powerbank è illustrata in Fig. C2.

2. Collegare il primo powerbank al powerbank successivo nello stesso modo usando il cavo ACE0700 (fornito) o il cavo ACE1500 (venduto separatamente) alla seconda presa sul lato opposto del powerbank. Se necessario, è possibile collegare ulteriori powerbank (fino a 30 a un singolo hub) (passaggio 2).
3. Collegare l'hub alla presa di corrente (passaggio 3). L'indicatore dello stato dell'hub e l'indicatore dello stato CA del powerbank si accenderanno di verde, a indicare che l'hub e il powerbank funzionano correttamente e possono ricaricare i gruppi batteria.
4. Allineare le sporgenze sul gruppo batteria con le scanalature all'interno di uno dei vani batteria del powerbank. Inserire il gruppo batteria nel vano batteria (passaggio 4). Il pulsante di rilascio della batteria fuoriuscirà, a indicare che il gruppo batteria è fissato saldamente.

NOTA: per la batteria ad alta capacità, assicurarsi che la freccia sul gruppo batteria sia allineata con il contatto elettronico nel vano per batteria ad alta capacità. Inserire il gruppo batteria nel vano batteria (Fig. D1). Le due leve di rilascio della batteria fuoriusciranno (scoprendo i simboli rossi U sulle leve), a indicare che il gruppo batteria è fissato saldamente (Fig. D2).

Per rimuovere il gruppo batteria, premere le leve di rilascio della batteria verso l'interno, quindi estrarre il gruppo batteria (Fig. D3).

5. Il powerbank comunicherà con il gruppo batteria per valutarne le condizioni. Se il gruppo batteria soddisfa le condizioni di ricarica, il powerbank inizierà a ricaricarlo; l'indicatore dello stato dell'hub e l'indicatore dello stato del vano batteria (sopra il gruppo batteria inserito) lampeggeranno di verde.
6. Inserire ulteriori gruppi batteria.
7. Se all'hub sono collegati più powerbank, l'hub li alimenterà in ordine di prossimità: il powerbank più vicino all'hub verrà alimentato per primo. L'indicatore dello stato del vano batteria lampeggiante di verde segnala quale gruppo batteria è attualmente sotto carica.

Sequenza di ricarica dei gruppi batteria nello stesso powerbank

- Se al powerbank sono collegati due gruppi batteria, il gruppo batteria con il più basso livello di tensione verrà ricaricato per primo; quando questo raggiunge lo stesso livello di tensione dell'altro gruppo batteria, entrambi verranno ricaricati simultaneamente.
- Se al powerbank sono collegati tre gruppi batteria, il gruppo batteria con il più basso livello di tensione verrà ricaricato per primo; quando questo raggiunge lo stesso livello di tensione del gruppo batteria con livello di tensione intermedio, entrambi verranno ricaricati simultaneamente. Quando questi due gruppi batteria raggiungono lo stesso livello di tensione del gruppo batteria con il più alto livello di tensione, tutti e tre i gruppi batteria verranno ricaricati simultaneamente. Fare riferimento alla figura illustrata di seguito.

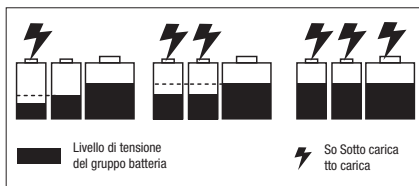













- Quando i gruppi batteria sono completamente carichi, l'indicatore dello stato dell'hub e gli indicatori dello stato del vano batteria rimarranno accesi di verde. Gli indicatori di carica sui gruppi batteria si spegneranno. Si raccomanda di scollegare l'hub dalla presa di corrente in previsione di un lungo periodo di inutilizzo.



NOTE

- Una riduzione significativa dell'autonomia del gruppo batteria dopo averlo caricato completamente indica che ha quasi raggiunto il termine della sua vita utile e deve essere sostituito.
- L'hub e il powerbank possono diventare caldi durante la ricarica; è un fenomeno normale. Effettuare la ricarica in un'area ben ventilata.

Indicatori sull'hub, sul powerbank e sul gruppo batteria – Modalità CA

HUB		POWERBANK		GRUPPO BATTERIA
Stato dell'hub	Indicatore dello stato dell'hub	Indicatore dello stato CA	Indicatore/i dello stato del vano batteria	Indicatore sul gruppo batteria
Standby (nessuna batteria da ricaricare)	 Verde fisso	 Verde fisso	Spento	N/A
Ricarica normale	 Verde lampeggiante	 Verde fisso	 Verde lampeggiante sopra i gruppi batteria sotto carica	<p>1. Per i gruppi batteria EGO portatili senza suffisso "T": VERDE, ROSSO e ARANCIONE lampeggianti alternativamente</p> <p>2. Per i gruppi batteria EGO portatili con suffisso "T": Ultimo indicatore VERDE lampeggiante, indicatore precedente VERDE fisso.</p>
Ricarica rallentata quando la temperatura dell'hub è compresa tra 40°C e 60°C	 Arancione lampeggiante	 Verde fisso	 Verde lampeggiante sopra i gruppi batteria sotto carica	<p>Oppure, VERDE fisso durante l'ultima fase del processo di ricarica; l'indicatore si aggiornerà ogni 1-2 minuti per segnalare il livello di carica in tempo reale.</p> <p>Per il gruppo batteria EGO BA2240T, nessun indicatore speciale.</p> <p>3. Per la batteria ad alta capacità (HC2240T) Ultimo indicatore VERDE lampeggiante, indicatore precedente VERDE fisso.</p>
Ricarica completata	 Verde fisso	 Verde fisso	 Verde fisso sopra i gruppi batteria inseriti	Spento
L'hub è troppo caldo o troppo freddo.	 Rosso fisso	Spento	Spento	Spento
Errore dell'hub	 Rosso lampeggiante	Spento	Spento	Spento

IT

HUB		POWERBANK		GRUPPO BATTERIA
Stato dell'hub	Indicatore dello stato dell'hub	Indicatore dello stato CA	Indicatore/i dello stato del vano batteria	Indicatore sul gruppo batteria
L'hub funziona normalmente. Il gruppo batteria è troppo caldo/freddo.	 Verde fisso	 Verde fisso	 Rosso fisso sopra i gruppi batteria sotto carica	Spento

Il gruppo batteria è troppo caldo/freddo.

Se la temperatura del gruppo batteria inserito nel powerbank è anomala, l'indicatore dello stato del vano batteria corrispondente si accenderà di rosso e l'indicatore di carica sul gruppo batteria si spegnerà. Quando la temperatura del gruppo batteria ritorna a un livello normale, la ricarica riprenderà automaticamente.

Errore del gruppo batteria o del powerbank













Se viene rilevato un errore nel gruppo batteria, l'indicatore dello stato del vano batteria corrispondente lampeggerà di rosso e l'indicatore di carica sul gruppo batteria si spegnerà.

1. Rimuovere il gruppo batteria dal powerbank e reinserirlo. Se l'indicatore dello stato del vano batteria continua a lampeggiare di rosso, provare a ricaricare un altro gruppo batteria correttamente funzionante.
2. Se il nuovo gruppo batteria si ricarica normalmente, il gruppo batteria originale è difettoso.
3. Se l'indicatore dello stato del vano batteria continua a lampeggiare di rosso dopo aver inserito un gruppo batteria funzionante, ripristinare l'hub scollegandolo dalla presa di corrente e attendere che l'indicatore dello stato dell'hub si spenga. Quindi ricollegarlo alla presa di corrente.
4. Se l'indicatore dello stato del vano batteria continua a lampeggiare di rosso dopo il passaggio 3, il powerbank potrebbe essere difettoso.
3. Premere il pulsante di accensione (per non più di 3 secondi); l'indicatore dello stato CC del powerbank e l'indicatore dello stato del vano per batteria ad alta capacità si accenderanno di verde, a indicare che il powerbank funziona correttamente. Il powerbank comunicherà con il gruppo batteria portatile per valutarne le condizioni. Se il gruppo batteria soddisfa le condizioni di ricarica, la batteria ad alta capacità inizierà a ricaricare il gruppo batteria portatile; l'indicatore dello stato CC e l'indicatore dello stato del vano per batteria ad alta capacità si accenderanno di verde, mentre l'indicatore dello stato del vano per batteria portatile (sopra il gruppo batteria inserito) lampeggerà di verde.
4. Se al powerbank sono collegati due gruppi batteria portatili, questi verranno ricaricati simultaneamente. Quando i due gruppi batteria portatili sono completamente carichi, gli indicatori dello stato del vano per batteria portatile rimarranno accesi di verde. Gli indicatori di carica sui gruppi batteria si spegneranno.
5. Per interrompere la modalità di ricarica CC, premere nuovamente il pulsante di accensione (per non più di 3 secondi).
6. L'indicatore dello stato CC si spegnerà automaticamente dopo quattro ore di inattività quando i gruppi batteria portatili sono completamente carichi.
7. L'indicatore dello stato CC si spegnerà automaticamente dopo quattro ore di inattività quando la batteria ad alta capacità si è surriscaldata.















RICARICA DEI GRUPPI BATTERIA PORTATILI – MODALITÀ CC

1. Scollegare l'hub dalla presa di corrente o rimuovere il cavo di ricarica dal powerbank.
2. Inserire la batteria ad alta capacità e il gruppo batteria portatile (fare riferimento alla sezione "RICARICA DEI GRUPPI BATTERIA – Modalità CA").

Indicatori sul powerbank, sulla batteria ad alta capacità e sul gruppo batteria portatile – Modalità CC

POWERBANK				BATTERIA AD ALTA CAPACITÀ	BATTERIA PORTATILE
Stato del powerbank	Indicatore dello stato CC	Indicatore dello stato del vano per batteria ad alta capacità	Indicatore dello stato del vano per batteria portatile		
Standby (nel powerbank è presente solo la batteria ad alta capacità)	 Verde fisso	 Verde fisso	N/A	 Verde fisso	N/A
Ricarica normale	 Verde fisso	 Verde fisso	 Verde lampeggiante	 Verde fisso	<p>1. Per i gruppi batteria EGO senza suffisso "T": VERDE, ROSSO e ARANCIONE lampeggianti alternativamente</p> <p>2. Per i gruppi batteria EGO con suffisso "T": Ultimo indicatore VERDE lampeggiante, indicatore precedente VERDE fisso.</p> <p>Per il gruppo batteria EGO BA2240T, nessun indicatore speciale.</p>
Ricarica completata	 Verde fisso	 Verde fisso	 Verde fisso	 Verde fisso	Spento
La batteria ad alta capacità è difettosa.	 Rosso lampeggiante	 Rosso lampeggiante	Spento	Spento	Spento

IT

POWERBANK				BATTERIA AD ALTA CAPACITÀ	BATTERIA PORTATILE
Stato del powerbank	Indicatore dello stato CC	Indicatore dello stato del vano per batteria ad alta capacità	Indicatore dello stato del vano per batteria portatile		
La batteria ad alta capacità è in sottotensione.	 Rosso lampeggiante	 Verde fisso	Spento	 Oppure  Rosso lampeggiante	Spento
La batteria ad alta capacità è troppo calda o troppo fredda.	 Rosso fisso	 Rosso fisso	Spento	 Rosso fisso	Spento
Il powerbank funziona normalmente. Il gruppo batteria portatile è difettoso.	 Verde fisso	 Verde fisso	 Rosso lampeggiante	 Verde fisso	Spento
Il powerbank funziona normalmente. Il gruppo batteria portatile è troppo caldo/freddo.	 Verde fisso	 Verde fisso	 Rosso fisso sopra i gruppi batteria portatili sotto carica	 Verde fisso	Spento

FISSAGGIO A PARETE (FIG. E)

Fissaggio di un singolo powerbank

1. Scollegare il powerbank dall'hub e rimuovere i gruppi batteria.
2. Posizionare il powerbank sul pavimento, contro la parete.
3. Fissare due staffe (incluse) sui due lati del powerbank con quattro set di bulloni e rondelle M8 x 50 (inclusi), usando la chiave esagonale fornita.

4. Contrassegnare le posizioni dei quattro fori di fissaggio sul punto desiderato della parete.
5. Usare quattro set di bulloni e rondelle M8 x 25 (inclusi) per fissare saldamente il powerbank alla parete.

NOTA: la superficie di fissaggio deve essere spessa almeno 19 mm per sostenere il powerbank in modo sicuro.

Fissaggio di due powerbank impilati (Fig. F)

1. Scollegare i due powerbank dall'hub e rimuovere i gruppi batteria.
2. Fissare due staffe sui due lati del powerbank superiore/inferiore con quattro set di bulloni e rondelle M8 x 50 (inclusi), usando la chiave esagonale fornita.
3. Posizionare un powerbank sul pavimento, contro la parete, quindi posizionarvi sopra un altro powerbank allineando le quattro sporgenze sul powerbank superiore con le rientranze sul powerbank inferiore.
4. Usando la chiave esagonale, fissare il powerbank superiore al powerbank inferiore con due set di bulloni e rondelle M8 x 95 (inclusi).
5. Contrassegnare le posizioni degli otto fori di fissaggio sul punto desiderato della parete.
6. Usare otto set di bulloni e rondelle M8 x 25 (inclusi) per fissare saldamente i due powerbank alla parete.

NOTA: la superficie di fissaggio deve essere spessa almeno 19 mm per sostenere il powerbank in modo sicuro.

BARRA ANTIFURTO SUL POWERBANK (Fig. G)

Per evitare la rimozione non autorizzata dei gruppi batteria, estrarre la linguetta della barra antifurto e inserire un lucchetto (non incluso). Il diametro del perno del lucchetto deve essere compreso tra 7 e 8 mm.

TECNOLOGIA DI CONNESSIONE

Il powerbank EGO PGX™ è dotato di tecnologia Bluetooth®. Per maggiori informazioni sulla gamma completa dei prodotti e dei servizi connessi, comprese le istruzioni di connessione, scansionare il seguente codice QR o visitare il sito web www.egopowerplus.eu/connect.



MANUTENZIONE

⚠ AVVERTENZA! Per evitare lesioni gravi, scollegare l'hub dalla presa di corrente e rimuovere i gruppi batteria dal powerbank prima di effettuare le operazioni di pulizia o manutenzione.

⚠ AVVERTENZA! Si raccomanda di non usare aria compressa come metodo di pulizia del powerbank. Se la pulizia tramite aria compressa è l'unico metodo disponibile, indossare sempre occhiali di sicurezza con protezioni laterali durante la pulizia del powerbank. Se l'ambiente è polveroso, indossare anche una maschera antipolvere.

MANUTENZIONE GENERALE

Evitare l'uso di solventi durante la pulizia delle parti in plastica. I solventi disponibili in commercio possono danneggiare la maggior parte dei componenti in plastica.

Usare un panno pulito per rimuovere sporcizia, polvere, olio, grasso, ecc.

⚠ AVVERTENZA! Impedire il contatto di liquido per freni, benzina, prodotti a base di petrolio, oli penetranti, ecc. con le parti in plastica. Le sostanze chimiche possono danneggiare, indebolire o distruggere la plastica, comportando il rischio di lesioni gravi.

⚠ AVVERTENZA! Per la riparazione, usare esclusivamente parti di ricambio EGO identiche. L'uso di altri ricambi comporta situazioni pericolose o il rischio di danni all'apparecchio. Per garantire sicurezza e affidabilità, tutte le riparazioni devono essere eseguite da un tecnico qualificato presso un centro di assistenza EGO. Quando l'apparecchio non è in uso, riporlo in interni.

PROTEZIONE DELL'AMBIENTE



Non smaltire gli apparecchi elettrici insieme ai rifiuti indifferenziati, ma portarli presso gli appositi punti di raccolta.

Rivolgersi alle autorità locali per informazioni sui sistemi di raccolta disponibili.

Se gli apparecchi elettrici vengono gettati in discarica, le sostanze pericolose che contengono possono infiltrarsi nella falda freatica ed entrare nella catena alimentare, con un effetto nocivo sulla salute e il benessere.

RISOLUZIONE DEI PROBLEMI

Modalità AC

IT

PROBLEMA	CAUSA	SOLUZIONE
L'indicatore dello stato dell'hub lampeggia di arancione.	La velocità di ricarica rallenta quando la temperatura dell'hub è compresa tra 40°C e 60°C.	Non è necessario intervenire.
L'indicatore dello stato dell'hub lampeggia di rosso.	Sovraccorrente in uscita dall'hub.	Ripristinare l'hub scollegandolo dalla presa di corrente, attendere finché l'indicatore dello stato dell'hub non si spegne, quindi ricollegarlo alla presa di corrente. Se il problema persiste, contattare il centro di assistenza EGO.
	La ventola dell'hub è bloccata o danneggiata.	Scollegare l'hub dalla presa di corrente, scuoterlo leggermente, quindi ricollegarlo per controllare che funzioni correttamente. Se il problema persiste, contattare il centro di assistenza EGO.
	Sottotensione in ingresso.	Non è necessario intervenire. L'hub riprenderà la ricarica quando la tensione in ingresso diventa stabile. Se la tensione in ingresso rimane instabile, scollegare l'hub dalla presa di corrente, attendere finché l'indicatore dello stato dell'hub non si spegne, quindi ricollegarlo alla presa di corrente.
L'indicatore dello stato dell'hub è acceso di rosso.	L'hub è troppo caldo.	Scollegare l'hub dalla presa di corrente e attendere che si raffreddi, quindi ricollegarlo alla presa di corrente. Se il problema persiste, contattare il centro di assistenza EGO.
	L'hub è troppo freddo.	Attendere che l'hub si riscaldi. La ricarica riprenderà quando la temperatura del gruppo batteria tornerà entro i valori normali.
L'indicatore dello stato del vano batteria sopra una delle batterie è acceso di rosso. L'indicatore dello stato dell'hub è acceso di verde.	Il gruppo batteria è troppo caldo o troppo freddo.	Attendere che il gruppo batteria si raffreddi o si riscaldi. La ricarica inizierà quando la temperatura del gruppo batteria tornerà entro i valori normali.
L'indicatore dello stato CA del powerbank è spento. L'indicatore dello stato dell'hub è acceso di verde.	Collegamento difettoso tra l'hub e il powerbank.	Provare a scollegare e ricollegare il connettore dell'hub al powerbank.
	Il powerbank è guasto.	Contattare il centro di assistenza EGO.

PROBLEMA	CAUSA	SOLUZIONE
L'indicatore dello stato del vano batteria sopra una delle batterie lampeggia di rosso. L'indicatore dello stato dell'hub è acceso di verde.	Il gruppo batteria inserito in uno dei tre vani batteria del powerbank è difettoso.	<ol style="list-style-type: none"> 1. Rimuovere il gruppo batteria dal powerbank e reinserirlo. 2. Se l'indicatore dello stato del vano batteria continua a lampeggiare di rosso, provare a ricaricare un altro gruppo batteria. Se il nuovo gruppo batteria si ricarica normalmente, il gruppo batteria originale è difettoso. 3. Se l'indicatore dello stato del vano batteria continua a lampeggiare di rosso dopo aver sostituito il gruppo batteria, scollegare l'hub dalla presa di corrente, attendere che l'indicatore dello stato dell'hub si spenga, quindi ricollegarlo alla presa di corrente. <p>Se l'indicatore dello stato del vano batteria continua a lampeggiare di rosso dopo il passaggio 3, il powerbank potrebbe essere difettoso; contattare il centro di assistenza EGO.</p>
L'indicatore dello stato CA del powerbank lampeggia di rosso.	Il powerbank è difettoso.	Contattare il centro di assistenza EGO.
	La ventola del powerbank è bloccata o danneggiata.	Contattare il centro di assistenza EGO.

Modalità CC

PROBLEMA	CAUSA	SOLUZIONE
L'indicatore dello stato CC è spento.	L'hub e il powerbank sono collegati.	Scollegare l'hub dalla presa di corrente o rimuovere il cavo di alimentazione dal powerbank.
	La batteria ad alta capacità è difettosa.	Sostituire la batteria ad alta capacità.
	Il powerbank è difettoso.	Contattare il centro di assistenza EGO per la sostituzione del powerbank.
	Il pulsante di accensione è stato premuto troppo a lungo.	Premere il pulsante di accensione per non più di 3 secondi.
L'indicatore dello stato CC è acceso di verde. L'indicatore dello stato del vano batteria sopra una delle batterie è acceso di rosso.	Il gruppo batteria portatile è troppo caldo o troppo freddo.	Attendere che il gruppo batteria portatile si raffreddi o si riscaldi. La ricarica inizierà quando la temperatura del gruppo batteria tornerà entro i valori normali.
L'indicatore dello stato CC è acceso di rosso.	La batteria ad alta capacità è troppo calda o troppo fredda.	Attendere che il gruppo batteria ad alta capacità si raffreddi o si riscaldi. La ricarica inizierà quando la temperatura del gruppo batteria tornerà entro i valori normali.

PROBLEMA	CAUSA	SOLUZIONE
L'indicatore dello stato CC lampeggia di rosso.	Il livello di carica della batteria ad alta capacità è basso.	Ricaricare la batteria ad alta capacità.
	Errore di comunicazione della batteria ad alta capacità.	Sostituire la batteria ad alta capacità o contattare il centro di assistenza EGO.
	La ventola del powerbank è bloccata o danneggiata.	Contattare il centro di assistenza EGO per la riparazione o la sostituzione.

IT

GARANZIA

CONDIZIONI DELLA GARANZIA EGO

Visitare il sito web egopowerplus.eu per consultare le condizioni complete della garanzia EGO.

LEES ALLE INSTRUCTIES!



LEES DE GEBRUIKSAANWIJZING

⚠️ OPMERKING: Deze instructies zijn ook in een alternatief formaat verkrijgbaar, bijv. op een website.

⚠️ WAARSCHUWING: Laat alle reparaties uitvoeren door een vakbekwame reparateur om een continue veiligheid en betrouwbaarheid te waarborgen.

VEILIGHEIDSSYMBOLEN

Het doel van de veiligheidssymbolen is om u te wijzen op mogelijke gevaren. Besteed daarom voldoende aandacht hieraan en begrijp de veiligheidssymbolen en bijbehorende uitleg. De symboolwaarschuwingen op zich elimineren geen enkel gevaar. De verstrekte instructies en waarschuwingen gelden niet als vervanging voor gepaste voorzorgsmaatregelen tegen ongevallen.

⚠️ WAARSCHUWING: Lees en begrijp alle veiligheidsinstructies die in deze gebruiksaanwijzing staan vermeld, waaronder alle veiligheidssymbolen zoals "GEVAAR", "WAARSCHUWING", en "OPGELET" voordat u dit product gebruikt. Het negeren van onderstaande instructies kan leiden tot een elektrische schok, brand en/of ernstig persoonlijk letsel.

VEILIGHEIDSIJNSTRUCTIES

Deze pagina toont en beschrijft alle veiligheidssymbolen die zich op dit product kunnen bevinden. Lees, begrijp en volg alle instructies op de machine voordat u deze in elkaar steekt en gebruikt.

	Veiligheids-waarschuwing	Voorzorgsmaatregelen voor uw veiligheid
	Lees de gebruiksaanwijzing	De gebruiker moet de gebruiksaanwijzing lezen om het risico op letsel te beperken.
	Gebruik binnenshuis	Gebruik dit apparaat alleen binnenshuis
	CE	Dit product is in overeenstemming met de EG-richtlijnen.

	UKCA	Dit product is in overeenstemming met de toepasselijke richtlijnen van het VK.
	Bluetooth®	Bluetooth®-symbool
IPX2	IP-waarde	Beschermt tegen verticaal vallende waterdruppels wanneer behuizing tot 15° is gekanteld
	AEEA	Gooi elektrisch afval niet via het huishoudelijk afval weg. Breng het naar een geautoriseerd recyclingbedrijf.
	Wisselstroom	Stroomtype
	Gelijkstroom	Stroomtype of -karakteristiek
V	Voit	Spanning
A	Ampère	Stroom
W	Watt	Vermogen
Min	Minuten	Tijd
Ah	Ampère-uur	Accucapaciteit
kg	Kilogram	Gewicht
°C	Celsius	Temperatuur

NL

ALGEMENE VEILIGHEIDSIJNSTRUCTIES

⚠️ WAARSCHUWING: Lees en begrijp alle instructies. Het negeren van onderstaande instructies kan leiden tot een elektrische schok, brand en/of ernstig persoonlijk letsel.

De term 'apparaat' in alle onderstaande waarschuwingen verwijst naar apparaten voorzien van een snoer of (draadloze) apparaten die op een accu werken.

Bewaar alle waarschuwingen en instructies voor toekomstig gebruik.

⚠️ WAARSCHUWING: Laat alle reparaties uitvoeren door een vakbekwame reparateur om een continue veiligheid en betrouwbaarheid te waarborgen.

- **Ontkoppel het accupack van het apparaat alvorens aanpassingen uit te voeren, accessoires te vervangen of het apparaat op te bergen.** Deze

preventieve veiligheidsmaatregelen beperken het risico op onbedoeld starten van het toestel.

- **Laad alleen op met de hub die door de fabrikant is gespecificeerd.** Een hub die geschikt is voor een bepaald type accupack kan tot brandgevaar leiden wanneer deze gebruikt wordt met een andere accupack.

- **Gebruik toestellen alleen met de specifiek vermelde accupacks.** Het gebruik van andere accupacks kan risico op letsel en brandgevaar veroorzaken.

In de AC-MODUS kan deze powerbank werken met de EGO Hub PGX1600E-H om de accupacks op te laden die zijn vermeld in Afb. B1.

In de DC-MODUS kan deze powerbank met behulp van de EGO hoge capaciteit accu HC2240T EGO-accupacks opladen die zijn vermeld in Afb. B2.

- **Wanneer u het accupack niet gebruikt, houd het uit de buurt van andere metalen voorwerpen zoals paperclips, munten, sleutels, spijkers, schroeven of andere kleine metalen voorwerpen die de twee aansluitklemmen kunnen verbinden.** Het kortsluiten van de aansluitklemmen kan brandwonden of brand veroorzaken.

- **Bij verkeerd gebruik kan er vloeistof uit de accu worden gespoten; vermijd elk contact. Als aanraking met de vloeistof toevallig plaatsvindt, spoel het dan af met water. Als de vloeistof in de ogen komt, dient u onmiddellijk een arts te consulteren.** Vloeistof uit de accu kan irritatie of brandwonden veroorzaken.

- **Gebruik geen accupack of apparaat dat is beschadigd of aangepast.** Beschadigde of aangepaste accu's kunnen resulteren in onvoorzien gedrag zoals brand, explosie of het risico op letsel.

- **Stel een accupack of toestel niet bloot aan vuur of excessieve temperaturen.** Blootstelling aan vuur of temperaturen boven 130 °C kunnen leiden tot een explosie.

- **Neem alle laad instructies in acht en laad het accupack of het apparaat niet buiten het gespecificeerde temperatuurbereik in de handleiding op.** Het onjuist laden of bij een temperatuur buiten het temperatuurbereik kan de accu beschadigen en er bestaat een gevaar op brand.

- **Repareer beschadigde accupacks nooit.** Onderhoud van accupacks mag alleen worden uitgevoerd door de fabrikant of een geautoriseerde dienstverlener.

- Tracht het toestel of het accupack (als van toepassing) niet zelf aan te passen of te repareren, behalve als

dit staat vermeld in de gebruiksaanwijzing voor het gebruik en onderhoud.

- **Gebruik de powerbank niet buitenshuis of stel deze niet bloot aan natte of vochtige omstandigheden.** Water dat binnendringt in de powerbank, vergroot het risico op elektrische schokken.

- **Gebruik de powerbank niet met natte handen.**

- **Een opzetstuk gebruiken dat niet door de fabrikant van de powerbank wordt aanbevolen of verkocht kan een risico op brand, elektrische schok of persoonlijk letsel tot gevolg hebben.**

- **Laat geen benzine, oliën of producten op basis van aardolie, etc. met de kunststof onderdelen in aanraking komen.** Deze materialen bevatten chemicaliën die het kunststof kunnen beschadigen, verzwakken of vernietigen.

- **Gebruik de powerbank niet als deze een harde klap heeft gehad, is gevallen of op enige andere wijze is beschadigd.** Breng de powerbank naar een bevoegde reparateur voor een elektrische controle om te bepalen of de powerbank nog gebruikt kan worden.

- **Haal de powerbank niet uit elkaar.** Breng de oplader naar een bevoegde reparateur wanneer onderhoud of reparatie noodzakelijk is. Een verkeerde hermontage kan leiden tot gevaar op elektrische schokken of brand.

- **Risico op elektrische schokken.** Raak het niet geïsoleerd gedeelte van de uitgangsaansluiting of de niet geïsoleerde aansluitklem van de accu niet aan.

- **Om het risico op letsel te beperken, houd toezicht op het apparaat wanneer het in de buurt van kinderen wordt gebruikt.**

- **Om het risico op een elektrische schok te beperken, mag u de powerbank niet onderdompelen in water of een andere vloeistof.** Plaats of berg het apparaat niet op waar het in een badkuip of lavabo kan vallen.

- **Zorg er tijdens het opladen voor dat de powerbank met aangesloten accupacks zich in een goed geventileerde ruimte bevindt.**

- **Bewaar deze gebruiksaanwijzing.** Raadpleeg de gebruiksaanwijzing indien nodig en gebruik deze om andere personen die dit apparaat zullen gebruiken te instrueren. Al u dit apparaat aan iemand anders geeft, doe dan tevens deze gebruiksaanwijzing erbij om verkeerd gebruik en mogelijk letsel te voorkomen.

- **Bewaar deze gebruiksaanwijzing.** Deze handleiding bevat belangrijke veiligheids- en bedieningsinstructies voor model PGX1400PB die tijdens de installatie en onderhoud opgevolgd moeten worden.

- **Voordat de powerbank wordt gebruikt**, lees alle instructies en waarschuwingen in deze gebruiksaanwijzing en op de hub, het accupack en het product dat de accu gebruikt om verkeerd gebruik van de producten en mogelijk letsel of schade te voorkomen.

⚠ OPGELET: Om het risico op letsel te beperken, laad alleen lithium-ion oplaadbare accu's. Andere soorten accu's kunnen barsten en persoonlijk letsel of schade veroorzaken.

SPECIFICATIES

AC-MODUS

Ingangs-/uitgangsspanning	56V
Compatibele Hub	PGX1600E-H
Oplaaftijd	Ongeveer 170 min voor HC2240T (40,0 Ah) + 2 x BA4200T (7,5 Ah)
Aanbevolen oplaadtemperatuur	5 – 40 °C
Aanbevolen opslagtemperatuur	-20 – 70 °C
Gewicht	17,6 kg

DC-MODUS:

Uitgangsspanning	56V
Uitgangsvermogen	2 x 700 W
Oplaaftijd	45 min voor 2 x BA4200T (7,5 Ah)
Aanbevolen oplaadtemperatuur	5 – 40 °C
Aanbevolen opslagtemperatuur	-20 – 70 °C

AANBEVOLEN ACCESSOIRES

⚠ WAARSCHUWING: Gebruik uitsluitend identieke reserve-onderdelen die beneden worden vermeld. Het gebruik van onderdelen die niet aan de specificaties van de originele uitrusting voldoen kunnen verkeerde prestaties leveren en de veiligheid in gevaar brengen.

NAAM VAN HET ONDERDEEL	MODELNUMMER
PGX™ 70 cm oplaadkabel	ACE0700

PGX™ 150 cm oplaadkabel

ACE1500

BESCHRIJVING

KEN UW POWERBANK (Afb. A)

1. Hoge capaciteit accuvak
2. Ontgrendelingshendel voor hoge capaciteit accu
3. Ontgrendelingsknop voor draagbare accu
4. Oplaadkabel
5. Draagbare accuvak (x 2)
6. Montagegat
7. Poort (x 2)
8. Antidiefstalstang
9. Statusindicator voor draagbare accuvak
10. Aan/uit-knop (Bluetooth®-knop)
11. Bluetooth® indicator
12. Statusindicator voor hoge capaciteit accuvak
13. DC-statusindicator
14. AC-statusindicator
15. Beugel (2)
16. M8 x 25 set met bouten en sluitringen (4)
17. M8 x 50 set met bouten en sluitringen (4)
18. M8 x 95 set met bouten en sluitringen (2)
19. 5 mm inbus sleutel

NL

GEBRUIK

In de AC-modus is de EGO PGX™ powerbank ontworpen om alleen te werken met de EGO PGX™ 1600W hub PGX1600E-H om EGO hoge capaciteit en draagbare accupacks op te laden.

In de DC-modus kan de EGO hoge capaciteit accu (HC2240T) draagbare EGO accupacks opladen via de EGOPGX™ powerbank.

ACCUPACKS OPLADEN - AC-modus

OPMERKING: Lithium-ion accupacks worden reeds gedeeltelijk geladen geleverd. Laad de accupacks volledig op voor ingebruikname.

⚠ WAARSCHUWING: Zorg er tijdens het opladen voor dat de powerbank met aangesloten accupacks zich in een goed geventileerde ruimte bevindt.

De volgende afbeeldingen in Afb. C1 laten zien hoe u de accupacks via de powerbanks kunt opladen:

1. Duw de kraag van de hubconnector naar de poort aan weerszijden van de powerbank totdat u een klik hoort, zoals weergegeven in Afb. C1 (stap 1).

OPMERKING: Ontkoppel de hub van de powerbank, zoals weergegeven in Afb. C2.

- Sluit de powerbank op dezelfde manier aan op de volgende powerbank met behulp van de inbegrepen kabel (ACE0700) of ACE1500 (afzonderlijk verkrijgbaar) op de 2e poort aan de andere kant van de powerbank. U kunt meer powerbanks blijven aansluiten (niet meer dan 30 op een enkele hub), indien nodig (stap 2).
- Steek de stekker van de hub in het stopcontact (stap 3). De hub-statusindicator en de powerbank AC-statusindicator branden groen, wat aangeeft dat de hub en de powerbank juist werken en de accupacks kunnen worden opgeladen.
- Breng de verhoogde ribben van een accupack op één lijn met de montagesleuven in een van de accuvakken van de powerbank. Schuif het accupack omlaag in het accuvak (stap 4). De ontgrendelingsknop van de accu springt omhoog om aan te geven dat het accupack correct is bevestigd.

OPMERKING: Voor de hoge capaciteit accu moet u ervoor zorgen dat de pijl op het accupack zich op één lijn bevindt met het elektronisch contact in het hoge capaciteit accuvak. Schuif het accupack omlaag in het accuvak (Afb. D1). De twee ontgrendelingshendels van de accupacks springen omhoog en naar buiten. Er zijn tegelijkertijd rode markeringen I te zien op de ontgrendelingshendels van het accupack, dit geeft aan dat het accupack juist is bevestigd (Afb. D2).

Om het accupack te verwijderen, duw de ontgrendelingshendels van het accupack naar binnen en trek het accupack uit (Afb. D3).

- De powerbank communiceert met het accupack om de conditie van het accupack te evalueren. Wanneer het accupack aan de oplaadvoorwaarden voldoet, begint de powerbank met het opladen van het accupack en zullen de hub-statusindicator en de accuvak-statusindicator (boven het aangebrachte accupack) groen knipperen.
- Breng meer accupacks aan.
- Wanneer er meerdere powerbanks op de hub worden aangesloten, zal de hub de powerbanks van stroom voorzien in volgorde van nabijheid – de powerbank die zich het dichtst bij de hub bevindt, wordt als eerste van stroom voorzien. De knipperende groene accuvak-statusindicator helpt bij het identificeren welke accupack er momenteel wordt opgeladen.

De oplaadvolgorde van de accupacks in dezelfde powerbank

- Als er twee accupacks tegelijkertijd op de powerbank zijn aangesloten, wordt het accupack met het lagere spanningsniveau eerst opgeladen. Zodra het accupack met het lagere spanningsniveau hetzelfde spanningsniveau heeft als de andere, worden de twee accupacks tegelijkertijd opgeladen.
- Als er drie accupacks tegelijkertijd op de powerbank zijn aangesloten, wordt het accupack met het laagste spanningsniveau eerst opgeladen. Zodra het accupack met het laagste spanningsniveau hetzelfde spanningsniveau heeft als het accupack met het middelste spanningsniveau, worden deze twee accupacks tegelijkertijd opgeladen. Zodra deze twee accupacks hetzelfde spanningsniveau hebben als het accupack met het hoogste spanningsniveau, worden alle drie de accupacks tegelijkertijd opgeladen. Raadpleeg de onderstaande afbeelding.

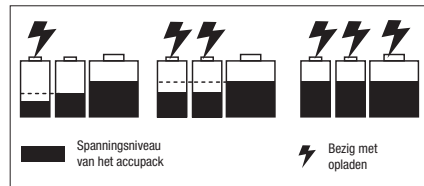

















- Wanneer de accupacks volledig zijn opgeladen, branden de hub-statusindicator en de accuvak-statusindicatoren continu groen. De 'brandstofmeters' op de accupacks worden uitgeschakeld. Het wordt aanbevolen om de hub van de voeding te ontkoppelen als deze langere tijd niet gebruikt zal worden.

OPMERKING:

- Een aanzienlijk kortere gebruiksduur nadat het accupack volledig is opgeladen geeft aan dat het accupack het einde van zijn levensduur heeft bereikt en vervangen moet worden.
- De hub en de powerbank kunnen tijdens het opladen warm worden. Dit maakt deel uit van de normale werking. Laad in een goed geventileerde ruimte.

Hub, powerbank en accu-indicatoren - AC-modus

HUB		POWER BANK		ACCUPACK
Hub-status	Hub-statusindicator	AC-statusindicator	Accuvak-statusindicator(en)	Brandstofmeter op het accupack
Stand-by (geen accu om op te laden)	 Continu groen	 Continu groen	Uit	N.v.t.
Normaal opladen	 Groen knipperend	 Continu groen	 Knippert groen boven de accupack(s) die worden opgeladen	<p>1. Voor draagbare EGO-accupacks zonder "T"-achtervoegsel: Knippert afwisselend GROEN, ROOD en ORANJE.</p> <p>2. Voor draagbare EGO-accupacks met "T"-achtervoegsel: Laatste LED knippert GROEN, de vorige LED's branden continu GROEN. Of vermogensmeter brandt continu GROEN in de laatste fase van het oplaadproces en de accu vernieuwt de LED-indicator elke 1-2 minuten om de actuele vermogensmeter bij te werken.</p> <p>Voor EGO-accupack BA2240T, geen speciale indicator.</p> <p>3. Voor hoge capaciteit accu (HC2240T) Laatste LED knippert GROEN, de vorige LED's branden continu GROEN.</p>
Langzaam opladen wanneer de hubtemperatuur tussen 40 en 60°C is	 Knipperend oranje	 Continu groen	 Knippert groen boven de accupack(s) die worden opgeladen	
Volledig opgeladen	 Continu groen	 Continu groen	 Continu groen boven de volledig opgeladen accupack(s)	Uit
De hub is te warm of te koud	 Permanent rood brandend	Uit	Uit	Uit

HUB		POWER BANK		ACCUPACK
Hub-status	Hub-statusindicator	AC-statusindicator	Accuvak-statusindicator(en)	Brandstofmeter op het accupack
Hub-fout	 Rood knipperend	Uit	Uit	Uit
Hub werkt normaal. Een warm of koud accupack opladen.	 Continu groen	 Continu groen	 Continu rood boven de accupack die wordt opgeladen	Uit

Een warm of koud accupack opladen

Als het accupack in de powerbank zich buiten het normale temperatuurbereik bevindt, brandt de overeenkomstige accuvak-statusindicator continu rood en wordt de vermogensmeter op het accupack gedoofd. Wanneer het accupack afkoelt of opwarmt tot een normaal temperatuurbereik, wordt het opladen van het accupack automatisch hervat.

Fout op accupack of powerbank

Als er een fout op het accupack wordt gedetecteerd, knippert de overeenkomstige accuvak-statusindicator rood en wordt de vermogensmeter op de accu gedoofd.













1. Verwijder het accupack en breng deze opnieuw in de powerbank aan. Als de accuvak-statusindicator nog steeds rood knippert, probeer dan een ander accupack op te laden waarvan u weet die deze functioneel is.
2. Als het nieuwe vervangende accupack normaal wordt opgeladen, is het originele accupack defect.
3. Als de accuvak-statusindicator nog steeds rood knippert nadat u hebt geprobeerd om een werkende accu op te laden, reset de hub door deze van de voeding te ontkoppelen en te wachten totdat de hub-statusindicator uitgaat. Sluit vervolgens de stekker weer aan op de voeding.
4. Als de accuvak-statusindicator na stap 3 nog steeds rood knippert, is de powerbank mogelijk defect.

DRAAGBARE ACCUPACKS OPLADEN - DC-MODUS















1. Ontkoppel de hub van de voeding of verwijder de oplaadkabel van de powerbank.
2. Installeer de hoge capaciteit accu en de draagbare accu, zie de sectie "**ACCUPACKS OPLADEN - AC-modus**".

3. Druk op de aan/uit-knop (niet langer dan 3 seconden) en de DC-statusindicator van de powerbank en de statusindicator van het hoge capaciteit accuvak zullen groen branden, dit geeft aan dat de powerbank juist werkt. De hub communiceert met de draagbare accupack om de conditie van het accupack te evalueren. Als het accupack aan de oplaadvoorwaarden voldoet, begint de hoge capaciteit accu met het opladen van de draagbare accu, branden de DC-statusindicator en de statusindicator van het hoge capaciteit accuvak continu groen en knippert de statusindicator van het draagbare accuvak (boven het aangebrachte accupack) groen.
4. Wanneer er twee draagbare accupacks op de powerbank zijn aangesloten, worden ze tegelijkertijd opgeladen. Als de twee draagbare accupacks volledig zijn opgeladen, branden de statusindicatoren van de draagbare accuvakken continu groen. De 'brandstofmeters' op de accupacks worden uitgeschakeld.
5. Om de DC-oplaadmodus te stoppen, druk nogmaals op de aan/uit-knop (niet langer dan 3 seconden).
6. De DC-statusindicator gaat na een inactiviteit van vier uit automatisch uit nadat de ingebrachte draagbare accu(s) volledig is (zijn) opgeladen.
7. De DC-statusindicator gaat na een inactiviteit van vier uit automatisch uit wanneer de hoge capaciteit accu oververhit is.

Powerbank, hoge capaciteit accu en draagbare accu - DC-modus

POWERBANK				HOGE CAPACITEIT ACCU	DRAAGBARE ACCU
Status van powerbank	DC-statusindicator	Statusindicator voor hoge capaciteit accuvak	Status-indicatoren voor draagbare accuvak		
Stand-by (alleen hoge capaciteit accu in de powerbank)	 Continu groen	 Continu groen	N.v.t.	 Continu groen	N.v.t.
Normaal opladen	 Continu groen	 Continu groen	 Groen knipperend	 Continu groen	<p>1. Voor EGO-accupacks zonder "T"-achtervoegsel: Knippert afwisselend GROEN, ROOD en ORANJE</p> <p>2. Voor EGO-accupacks met "T"-achtervoegsel: Laatste LED knippert GROEN, de vorige LED's branden continu GROEN.</p> <p>Voor EGO-accupack BA2240T, geen speciale indicator.</p>
Volledig opgeladen	 Continu groen	 Continu groen	 Continu groen	 Continu groen	Uit
Hoge capaciteit accu is defect	 Rood knipperend	 Rood knipperend	Uit	Uit	Uit

NL

POWERBANK				HOGE CAPACITEIT ACCU	DRAAGBARE ACCU
Status van powerbank	DC-statusindicator	Statusindicator voor hoge capaciteit accuvak	Status-indicatoren voor draagbare accuvak		
De hoge capaciteit accu heeft te weinig spanning.	 Rood knipperend	 Continu groen	Uit	 Of  Rood knipperend	Uit
De hoge capaciteit accu is te warm of te koud.	 Permanent rood brandend	 Permanent rood brandend	Uit	 Permanent rood brandend	Uit
Powerbank werkt normaal. Een defecte draagbare accupack opladen.	 Continu groen	 Continu groen	 Rood knipperend	 Continu groen	Uit
Powerbank werkt normaal. Een warme of koude draagbare accupack opladen.	 Continu groen	 Continu groen	 Continu rood boven het draagbare accupack dat wordt opgeladen.	 Continu groen	Uit

DE POWERBANK MONTEREN (AFB. E)

Gaten voor muurbevestiging voor één powerbank

1. Ontkoppel de powerbank van de hub en verwijder de accupacks.
2. Zet de powerbank tegen de muur op de grond.
3. Bevestig twee beugels (inbegrepen) aan de twee zijden van de powerbank met vier M8 x 50 bouten en sluitringen (inbegrepen), met behulp van de meegeleverde inbusseutel.

4. Markeer de locaties van de vier gaten voor muurbevestiging op de gewenste locatie op een muur.
5. Gebruik vier M8 x 25 bouten en sluitringen (inbegrepen) om de powerbank stevig aan de muur te bevestigen.

OPMERKING: Het montageoppervlak moet minstens 19 mm dik zijn om de powerbank veilig te ondersteunen.

Gaten voor muurbevestiging voor stapel van twee powerbanks (Afb. F)

1. Ontkoppel de twee powerbanks van de hub en verwijder de accupacks.
2. Bevestig twee beugels aan de twee zijden van de onderste/bovenste powerbank met vier sets M8 x 50 bouten en sluitringen (inbegrepen), met behulp van de meegeleverde inbusseleutel.
3. Zet een powerbank tegen de muur op de grond, plaats er een andere powerbank op door de vier uitsteeksels op de bovenste powerbank op één lijn te brengen met de inkepingen in de onderste powerbank.
4. Bevestig de bovenste powerbank aan de onderste powerbank met twee M8 x 95 bouten en sluitringen (inbegrepen), met behulp van de inbusseleutel.
5. Markeer de locaties van de acht gaten voor muurbevestiging op de gewenste locatie op een muur.
6. Gebruik acht M8 x 25 bouten en sluitringen (inbegrepen) om de twee powerbanks stevig aan de muur vast te maken.

OPMERKING: Het montageoppervlak moet minstens 19 mm dik zijn om de powerbanks veilig te ondersteunen.

ANTIDIEFSTALSTANG OP DE POWERBANK (Afb.G)

Om ongeautoriseerde verwijdering van de accupacks te voorkomen, trek het lipje van de antidiefstalstang naar buiten en zet deze vast met een hangslot (niet inbegrepen). Het bereik van de beugeldiameter is 7 - 8 mm.

COMMUNICATIETECHNOLOGIE

Uw EGO PGX™ powerbank is Bluetooth®-geactiveerd. Voor informatie over ons volledig assortiment van verbonden producten en diensten, waaronder de verbindingsinstructies, scan de QR-code hieronder of ga naar www.egopowerplus.eu/connect.



ONDERHOUD

⚠ WAARSCHUWING: Om ernstig persoonlijk letsel te voorkomen, haal de stekker van de hub altijd uit het stopcontact en verwijder de accupack(s) uit de powerbank voordat u reiniging of onderhoud uitvoert.

⚠ WAARSCHUWING: Het wordt niet aanbevolen om perslucht te gebruiken om de powerbank te reinigen. Als het schoonmaken met perslucht echter de enige mogelijke manier is, draag altijd een veiligheidsscherm met zijdelingse schermen wanneer de powerbank wordt schoongemaakt. Als deze handeling stof met zich meebrengt, dient u een stofmasker te dragen.

ALGEMEEN ONDERHOUD

Maak de kunststof onderdelen niet schoon met oplosmiddelen. De meeste kunststoffen kunnen worden beschadigd wanneer ze in contact komen met commerciële oplosmiddelen.

Gebruik een schone doek voor het verwijderen van vuil, stof, olie, vet, etc.

⚠ WAARSCHUWING: Zorg dat remvloeistoffen, benzine, producten op basis van aardolie, oliën, etc. op geen enkel moment met de kunststof onderdelen in aanraking komen. Chemicaliën kunnen de kunststof onderdelen beschadigen en ernstig persoonlijk letsel veroorzaken.

⚠ WAARSCHUWING: In geval van een reparatie mag u uitsluitend identieke EGO-reserveonderdelen gebruiken. Het gebruik van andere onderdelen kan gevaar opleveren of schade aan het product veroorzaken. Om een continue veiligheid en betrouwbaarheid te waarborgen, laat alle reparaties uitvoeren door een bekwame reparateur in een EGO servicecentrum. Bewaar het gereedschap binnenshuis als u het niet gebruikt.

HET MILIEU BESCHERMEN



Voer elektrische apparaten niet via het huisvuil af, maar maak gebruik van de afzonderlijke inzamelpunten.

Neem contact op met uw lokale overheid voor informatie over de beschikbare inzamelingsystemen.

Als elektrische apparaten op een vuilstort of vuilnisbelt terecht komen, kunnen gevaarlijke stoffen in het grondwater lekken en in de voedselketen komen wat schadelijk is voor uw gezondheid en welzijn.

PROBLEEMOPLOSSING

AC-modus

PROBLEEM	OORZAAK	OPLOSSING
De hub-statusindicator knippert oranje.	De hub laadt langzaam op wanneer de hubtemperatuur 40 – 60 °C bedraagt, wat een normale werking is.	Er is geen actie nodig.
De hub-statusindicator knippert rood.	Overstroom op hub-uitgang.	Reset de hub door deze van de voeding te ontkoppelen en te wachten tot de hub-statusindicator dooft. Steek de stekker vervolgens opnieuw in het stopcontact. Als het probleem hiermee niet is opgelost, neem contact op met uw plaatselijk EGO-servicecentrum.
	De ventilator van de hub is geblokkeerd of beschadigd.	Haal de stekker van de hub uit het stopcontact, schud de hub lichtjes en steek de stekker opnieuw in het stopcontact om te zien of de hub normaal werkt. Als het niet werkt, neem contact op met uw plaatselijk EGO-servicecentrum.
	Onderspanning op AC-ingang.	Er is geen actie nodig. De hub hervat het opladen zodra de AC-ingangsspanning stabiel is. Als de AC-ingangsspanning na vele pogingen nog steeds niet stabiel is, haal de stekker van de hub uit het stopcontact, wacht totdat de statusindicator van de hub gedooft wordt en steek vervolgens de stekker opnieuw in het stopcontact.
De hub-statusindicator is continu rood.	Hub is te warm.	Haal de stekker van de hub uit het stopcontact, wacht totdat de hub is afgekoeld en steek de stekker vervolgens opnieuw in een stopcontact. Als het probleem hiermee niet is opgelost, neem contact op met uw plaatselijk EGO-servicecentrum.
	Hub is te koud.	Laat de hub opwarmen. Het opladen wordt hervat zodra de hub naar de normale temperatuur is teruggekeerd.
De accuvak-statusindicator boven een van de accu's is continu rood. De hub-statusindicator is continu groen.	Het accupack is te warm of te koud.	Laat het accupack afkoelen of weer warm worden. Laden start wanneer het accupack weer de normale temperatuur heeft bereikt.
De AC-statusindicator van de powerbank gaat uit. De hub-statusindicator is continu groen.	Slechte verbinding tussen de hub en de powerbank.	Ontkoppel de hub-connector van de powerbank en sluit deze opnieuw aan.
	Defecte powerbank.	Neem contact op met uw plaatselijk EGO-servicecentrum

NL

PROBLEEM	OORZAAK	OPLOSSING
De accuvak-statusindicator boven een van de accu's brandt knippert rood. De hub-statusindicator is continu groen.	Accupack of een van de drie accuvakken van de powerbank is defect.	<ol style="list-style-type: none"> 1. Verwijder het accupack en breng deze opnieuw in de powerbank aan. 2. Als de accuvak-statusindicator nog steeds rood knippert, probeer dan een ander accupack op te laden. Als het nieuwe vervangende accupack normaal wordt opgeladen, is het originele accupack defect. 3. Als de accuvak-statusindicator nog steeds rood knippert na het vervangen van het accupack, reset de hub door deze van de voeding te ontkoppelen en te wachten totdat de hub-statusindicator uitgaat. Steek de stekker vervolgens opnieuw in het stopcontact. <p>Als de accuvak-statusindicator na stap 3 nog steeds rood knippert, is de powerbank mogelijk defect - neem contact op met uw plaatselijk EGO-servicecentrum.</p>
De AC-statusindicator van de powerbank knippert rood.	De powerbank is defect.	Neem contact op met uw plaatselijk EGO-servicecentrum.
	De ventilator van de powerbank is geblokkeerd of beschadigd.	Neem contact op met uw plaatselijk EGO-servicecentrum.

DC-modus

PROBLEEM	OORZAAK	OPLOSSING
DC-statusindicator gaat uit.	De hub en powerbank zijn aangesloten.	Ontkoppel de hub de voeding of verwijder de stroomkabel uit de powerbank.
	Hoge capaciteit accu is defect.	Vervang de accu door een andere hoge capaciteit accu.
	Powerbank is defect.	Neem contact op met uw plaatselijk EGO-servicecentrum om de powerbank te vervangen.
	De aan/uit-knop is te lang ingedrukt.	Houd de aan/uit-knop niet langer dan 3 seconden ingedrukt.
DC-statusindicator is continu groen. De accuvak-statusindicator boven een van de accu's is continu rood.	De draagbare accupack is te warm of te koud.	Laat het draagbare accupack afkoelen of weer warm worden. Laden start wanneer het accupack weer de normale temperatuur heeft bereikt.
DC-statusindicator is continu rood.	De hoge capaciteit accu is te warm of te koud.	Laat de hoge capaciteit accu afkoelen of opwarmen. Laden start wanneer het accupack weer de normale temperatuur heeft bereikt.

PROBLEEM	OORZAAK	OPLOSSING
DC-statusindicator knippert rood.	Het oplaadniveau van de hoge capaciteit accu is laag.	Laad de hoge capaciteit accu op.
	De hoge capaciteit accu heeft een communicatiefout.	Vervang de accu door een andere hoge capaciteit accu of neem contact op met uw plaatselijk EGO-servicecentrum.
	De ventilator van de powerbank is geblokkeerd of beschadigd.	Neem contact op met uw plaatselijk EGO-servicecentrum voor eventuele reparatie of vervanging.

NL

GARANTIE

EGO-GARANTIEBELEID

Ga naar de website egopowerplus.eu voor de volledige algemene voorwaarden van het EGO-garantiebeleid.

LÆS ALLE ANVISNINGER!



LÆS BRUGERVEJLEDNINGEN

⚠ BEMÆRK: Disse anvisninger skal også være tilgængelige i et alternativt format, f.eks. på et websted.

⚠ ADVARSEL: For at sikre sikkerhed og pålidelighed, bør alle reparationer udføres af en kvalificeret servicetekniker.

SIKKERHEDSSYMBOLER

Formålet med sikkerheds- symboler er at tiltrække din opmærksomhed på mulige farer. Du skal være meget opmærksom på sikkerhedssymbolerne og forklaringerne til dem og lære at forstå dem. Symbolernes advarsler fjerner ikke i sig selv eventuelle farer. Anvisningerne og advarslerne er ingen erstatninger for ordentlig forebyggelse af ulykker.

⚠ ADVARSEL: Sørg for at læse og forstå alle sikkerhedsanvisninger i denne brugsanvisning, herunder alle sikkerhedssymboler, såsom "FARE", "ADVARSEL" og "FORSIGTIG", før du bruger dette produkt. Hvis anvisningerne nedenfor ikke følges, kan det føre til elektrisk stød, brand og/eller alvorlig personskade.

SIKKERHEDSANVISNINGER

Denne side viser og beskriver sikkerhedssymboler, der kan være på dette produkt. Læs, forstå og følg alle anvisninger på maskinen, før du forsøger at samle og betjene.

	Sikkerhedsadvarsel	Forholdsregler omkring din sikkerhed
	Læs Brugsvejledningen	For at mindske risikoen for skader skal brugeren læse brugsanvisningen.
	Indendørs brug	Brug kun denne enhed indendørs
	CE	Dette produkt er i overensstemmelse med gældende EU-direktiver.

	UKCA	Dette produkt er i overensstemmelse med lovgivningen i Storbritannien.
	Bluetooth®	Bluetooth®-symbol
IPX2	Grad af beskyttelse mod indtrængning	Beskyttet mod lodret faldende vanddråber, når kabinettet vippe 15° op
	WEEE	Elektriske affaldsprodukter må ikke bortskaffes sammen med husholdningsaffald. Tag det til en godkendt genbrugsplads.
	Vekselstrøm (AC)	Strømtype
	Jævnstrøm (DC)	Spændingstype eller egenskab
V	Volt	Spænding
A	Ampere	Strøm
W	Watt	Effekt
Min	Minutter	Tid
Ah	Ampere-timer	Batterikapacitet
kg	Kg	Vægt
°C	Celsius	Temperatur

DK

GENERELLE SIKKERHEDSINSTRUKTIONER

⚠ ADVARSEL: Læs og forstå alle vejledninger. Hvis anvisningerne nedenfor ikke følges, kan det føre til elektrisk stød, brand og/eller alvorlig personskade.

Udtrykket "apparat" i alle nedenstående advarsler henviser til kabelforbundne apparater eller batteridrevne (trådløse) apparater.

Gem alle advarsler og instruktioner til fremtidig reference.

⚠ ADVARSEL: For at sikre sikkerhed og pålidelighed, bør alle reparationer udføres af en kvalificeret servicetekniker.

- Tag batteripakken ud af apparatet, inden du foretager eventuelle justeringer, skifter tilbehør eller lægger apparatet til opbevaring. Sådanne

forebyggende sikkerhedsforanstaltninger reducerer risikoen for at starte apparatet ved et uheld.

- **Må kun genoplades med hub-en, der er angivet af fabrikanten.** Hvis en hub, der er egnet til én slags batteri, bruges med en anden slags batteri, kan det føre til brand.

- **Anvend kun apparater med særligt udpegede batteripakker.** Brug af andre batterier kan skabe risiko for personskade og brand.

Når powerbanken sættes på vekselstrømsfunktionen (AC), kan den bruges til at oplade batteripakkerne, der er angivet i fig. B1, når den bruges med en EGO Hub PGX1600E-H.

På vekselstrømsfunktionen (DC) kan denne powerbank HC2240T oplade EGO-højkapacitetsbatterierne, der står i fig. B2.

- **Når batteripakken ikke er i brug, skal den holdes væk fra andre metalgenstande som papirclips, mønter, nøgler, søm, skruer eller andre små metalgenstande, der kan skabe forbindelse fra en pol til en anden.** Shorting batteripolerne sammen kan forårsage forbrændinger eller brand.

- **Ved forkert anvendelse kan der slippe væske ud af batteriet: Undgå kontakt. Hvis det alligevel skulle ske, skal området skylles med vand. Hvis væsken kommer i øjnene, skal man søge læge.** Væske fra batteriet kan forårsage irritation eller forbrændinger.

- **Brug ikke en batteripakke eller et apparat, der er beskadiget eller som er blevet ændret.** Beskadigede eller modificerede batterier kan opføre sig uforudsigeligt og forårsage brand, eksplosion eller risiko for personskade.

- **Batteriet og værktøjet må ikke udsættes for ild eller for høje temperaturer.** Udsættelse for ild eller temperaturer over 130 °C kan forårsage eksplosion.

- **Følg alle anvisninger vedrørende opladning, og oplad ikke batteriet eller apparatet uden for temperaturområdet, der står i vejledningerne.** Forkert opladning eller temperaturer uden for det angivne område kan beskadige batteriet og øge risikoen for brand.

- **Udfør aldrig selv service på beskadigede batterier.** Service på batterier må kun udføres af producenten eller godkendte servicecentre.

- Du må ikke ændre eller forsøge på at reparere apparatet eller batteripakken (hvis relevant), undtagen som angivet i brugsvejledningen.

- **Denne powerbank må ikke bruges udendørs, og den må ikke udsættes for våde eller fugtige**

forhold. Hvis vand trænger ind i powerbanken, forøges risikoen for elektrisk stød.

- **Powerbanken må ikke håndteres med våde hænder.**

- **Brug af tilbehør, der ikke anbefales eller sælges af powerbankens fabrikant, kan medføre risiko for brand, elektrisk stød eller personskade.**

- **Undgå, at benzin, olier, oliebaseerede produkter, osv. kommer i kontakt med plastdele.** Disse materialer indeholder kemikalier, der kan skade, svække eller ødelægge plast.

- **Brug ikke powerbanken, hvis den har fået et kraftigt slag, været tabt eller på anden måde er beskadiget.** Tag den til en autoriseret fagperson, der kan undersøge det elektriske system og se, om powerbanken virker ordentligt.

- **Powerbanken må ikke skilles ad.** Bring den til en autoriseret servicetekniker, når service eller reparation er påkrævet. Hvis den samles forkert, kan det give risiko for elektrisk stød eller brand.

- **Fare for elektrisk stød.** Rør ikke ved den isolerede del af udgangsstik eller uisolerede batteripol.

- **For at reducere risikoen for skader, er det nødvendigt med nøje opsyn, når et apparat bruges i nærheden af børn.**

- **For at mindske risikoen for elektrisk stød, må powerbanken ikke puttes i vand eller anden væske.** Stil eller opbevar ikke apparatet, hvor det kan falde eller blive trukket ind i en balje eller vask.

- **Under opladning skal powerbanken og de tilsluttede batteripakker placeres i et ordentligt ventileret område.**

- **Gem disse vejledninger.** Brug dem regelmæssigt, og brug dem til at instruere andre, der skal bruge dette apparat. Hvis du låner nogen dette apparat, skal du sørge for de får disse vejledninger med, så de også undgår fejlbrug af produktet og mulige personskader.

- **Gem disse vejledninger.** Denne vejledning indeholder vigtige sikkerheds- og brugsinstruktioner til modellen PGX1400PB, som skal følges under installation og vedligeholdelse.

- **Før powerbanken tages i brug, skal du læse alle instruktioner og advarselsmarkeringer i denne vejledning og på hub-en, batteriet og produktet, som batteriet bruges til for at undgå misbrug af produktet og mulige skader.**

⚠ FORSIGTIG: For at mindske risikoen for skader, må der kun oplades genopladelige litium-ion-batterier. Andre typer batterier kan springe og forårsage personskade eller skade.

SPECIFIKATIONER

VEKSELSTRØMSFUNKTION (AC)

Ind-og udgangsspænding	56 V
Kompatibel hub	PGX1600E-H
Opladningstid	Ca. 170 min på HC2240T (40,0 Ah) + 2 x BA4200T (7,5 Ah)
Anbefalet opladningstemperatur	5 – 40 °C
Anbefalet opbevaringstemperatur	-20 – 70 °C
Vægt	17,6 kg

JÆVNSTRØMSFUNKTION (DC):

Udgangsspænding	56 V
Udgangseffekt	2 x 700 W
Opladningstid	45 min. for 2 x BA4200T (7,5 Ah)
Anbefalet opladningstemperatur	5 – 40 °C
Anbefalet opbevaringstemperatur	-20 – 70 °C

ANBEFALET TILBEHØR

⚠ ADVARSEL: Brug kun originale reservedele på listen nedenfor. Hvis der bruges dele, der ikke opfylder de oprindelige deles specifikationer, kan det påvirke apparatets ydeevne og sikkerheden.

NAVN PÅ DELEN	MODELNUMMER
PGX™ 70 cm opladningskabel	ACE0700
PGX™ 150 cm opladningskabel	ACE1500

BESKRIVELSE

KEND DIN POWERBANK (Fig. A)

1. Batterium til højkapacitetsbatteri
2. Håndtag til frigivelse af batteri
3. Håndtag til frigivelse af et bærbart batteri
4. Opladningskabel
5. Batterium til bærbart batteri (x 2)
6. Monteringshul
7. Port (x 2)
8. Stang til brug mod tyverisikring
9. Statusindikator til batterirummet til et bærbart batteri
10. Tænd/sluk-knap (Bluetooth®-knap)
11. Bluetooth®-indikator
12. Statusindikator til højkapacitetsbatterirummet
13. Jævnstrømsindikator (DC)
14. Vekselstrømsindikator (AC)
15. Beslag (2)
16. M8 x 25 Sæt med bolte og spændeskiver (4)
17. M8 x 50 Sæt med bolte og spændeskiver (4)
18. M8 x 95 Sæt med bolte og spændeskiver (2)
19. 5 mm unbrakonøgle

DK

BETJENING

På vekselstrømsfunktionen (AC) kan EGO PGX™ powerbank bruges med en EGO PGX™ 1600W hub PGX1600E-H til at højkapacitets batteripakker og bærbare EGO-batteripakker.

På jævnstrømsfunktionen (DC) kan et EGO-højkapacitetsbatteri (HC2240T) oplade bærbare EGO-batteripakker ved brug af en EGO PGX™ powerbank.

OPLADNING AF BATTERIPAKKER - på vekselstrømsfunktionen (AC)

BEMÆRK: Lithium-Ion-batteripakker forsendes delvist opladede. Før de bruges for første gang, skal de oplades helt.

⚠ ADVARSEL: Under opladning skal powerbanken og de tilsluttede batteripakker placeres i et ordentligt ventileret område.

Billederne i fig. C1 viser, hvordan man oplader batteripakkerne med en eller flere powerbanker:

1. Sæt hub-ens stik i en af portene på siden af powerbanken, indtil du hører et klik, som vist i fig. C1 (trin 1).

BEMÆRK: Hub-en afbrydes fra powerbanken, som vist i fig. C2.

2. Forbind powerbanken til den næste powerbank på samme måde ved at sætte det medfølgende kabel (ACE0700) eller ACE1500 (sælges separat) i den anden port på den modsatte side af powerbanken. Du kan tilslutte op til 30 powerbanker til en enkelt hub, hvis nødvendigt (trin 2).
3. Sæt hub-en i strømforsyningen (trin 3). Hub-statusindikatoren og powerbankens vekselstrømsindikator lyser grøn, hvilket betyder at hub-en og powerbanken virker ordentligt og batteripakkerne kan oplades.
4. Sørg for at ribberne på batteripakken passer med monteringsrillerne i et af batterirummene på powerbanken. Tryk batteripakken ned i batterirummet (trin 4). Batteriudløserknappen springe op, hvilket betyder at batteripakken er spændt sikkert fast.

BEMÆRK: Ved brug af et højkapacitetsbatteri skal du sørge for at pilen på batteripakken er ud for den elektroniske kontakt i batterirummet til højkapacitetsbatterier. Tryk batteripakken ned i batterirummet (fig. D1). De to håndtag til frigørelse af batterierne springe op og udad, og de røde mærker I kan ses på håndtagene, hvilket betyder at batteripakken er sat sikkert i (fig. D2).

For at fjerne batteripakken, skal du trykke håndtagene til frigørelse af batterierne, indad og derefter trække batteripakken ud (fig. D3).

5. Powerbanken kommunikerer med batteriet for at vurdere batteriets tilstand. Når batteripakken opfylder opladningsbetingelserne, begynder powerbanken at oplade batteripakken, og hub'ens statusindikator og batterirummets statusindikator (over batteripakken, der er sat i) blinker grøn.
6. Sæt flere batteripakker i.
7. Hvis du slutter flere powerbanker til hub-en, strømforsyner hub-en powerbankerne i rækkefølge, startende med den der er tættest på - dvs. den powerbank, der er tættest på hub-en, strømforsynes først. Du kan se hvilket batteri der oplades på den blinkende grønne indikator på batterirummet.

Rækkefølgen på opladning af batteripakker, der er i samme powerbank

- Hvis to batteripakker slutes til powerbanken på samme tid, oplades batteripakken med den laveste spænding først, og når batteripakken med den laveste spænding er nået op på samme spænding som det anden batteripakke, oplades de to batteripakker på samme tid.
- Hvis tre batteripakker slutes til powerbanken på samme tid, oplades batteripakken med den laveste spænding først, og når batteripakken med den laveste spænding er nået op på samme spænding som batteripakken med den mellemste spænding, oplades de to batteripakker på samme tid. Når disse to batteripakker har samme spænding, som batteripakken med den højeste spænding, oplades alle tre batteripakker på samme tid. Se billedet nedenfor.

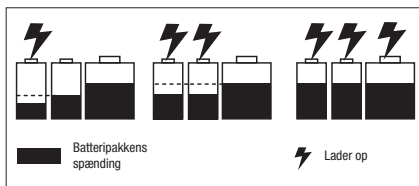













- Når batteripakkerne er ladet helt op, lyser hub-ens statusindikator og batterirummets statusindikator grøn. Lyset i »Brændstofmålerne« på batteripakkerne går ud. Hvis hub-en ikke skal bruges i længere tid, anbefales det at afbryde hub-en fra strømforsyningen.



BEMÆRK:

- Hvis driftstiden på en fuld opladet batteripakke falder betydeligt, er den ved at være brugt op og den skal udskiftes.
- Hub-en og powerbanken kan blive varme under opladning. Dette er en del af den normale drift. Oplad i et godt ventileret område.

Indikatorer for en hub, en powerbank og en batteripakke - vekselstrømsfunktion (AC)

HUB		POWERBANK		BATTERIPAKKE
Hub-status	Hub-ens status-indikator	Vekselstrøms-indikator (AC)	Statusindikatorer til batterirummet	Batteripakkens brændstofmåler
Standby (ingen batterier oplades)	 Lyser grøn	 Lyser grøn	Lyser ikke	Ikke relevant
Normal opladning	 Blinker grønt	 Lyser grøn	 Blinker grøn over de batteripakker, der oplades	<p>1. Ved brug af bærbare EGO-batteripakker uden endelsen "T": Blinker skiftevis GRØN, RØD og ORANGE.</p> <p>2. Ved brug af bærbare EGO-batteripakker med endelsen "T": Sidste lysindikator blinker GRØN. De andre lysindikatorer lyser GRØN. Eller brændstofmåleren lyser GRØN i den sidste fase af opladningen, og batteriet opdaterer lysindikatoren hvert 1-2 minut for at opdatere brændstofmåleren i realtid.</p> <p>Ved brug af EGO-batteripakken BA2240T, er der ingen bestemt indikator.</p> <p>3. Til højkapacitetsbatteri (HC2240T) Sidste lysindikator blinker GRØN. De andre lysindikatorer lyser GRØN.</p>
Oplader langsomt, når hub-ens temperatur er 40 - 60°C	 Blinker orange	 Lyser grøn	 Blinker grøn over de batteripakker, der oplades	
Fuldt opladet	 Lyser grøn	 Lyser grøn	 Konstant grøn over batteripakkerne, der er ladet helt op	Lyser ikke
Hub-en er for varm eller for kold	 Lyser rød	Lyser ikke	Lyser ikke	Lyser ikke
Hub-fejl	 Blinker rødt	Lyser ikke	Lyser ikke	Lyser ikke

DK

HUB		POWERBANK		BATTERIPAKKE
Hub-status	Hub-ens status-indikator	Vekselstrøms-indikator (AC)	Statusindikatorer til batterirummet	Batteripakkens brændstofmåler
Hub-en virker normalt. Opladning af et varmt eller koldt batteripakke.	 Lyser grøn	 Lyser grøn	 Lyser rød over batteripakken, der oplades	Lyser ikke

DK

Opladning af en varm eller kold batteripakke

Hvis batteripakken i powerbanken er uden for det normale temperaturområde, lyser statusindikatoren til batterirummet rød og lyset i batteripakkens brændstofmåler går ud. Når batteripakken er kølet ned eller varmet op til et normalt temperaturområde, begynder batteriopladningen automatisk.

Fejl i batteripakken eller powerbanken

Hvis der opdages en fejl i batteripakken, blinker statusindikatoren til batterirummet rød, og lyset i batteripakkens brændstofmåler går ud.

1. Tag batteripakken ud af powerbanken og sæt den i igen. Hvis statusindikatoren til batterirummet stadig blinker rød, kan du prøve at oplade en anden batteripakke, som du ved virker.
2. Hvis den nye batteripakke kan oplades normalt, er den originale batteripakke defekt.
3. Hvis statusindikatoren til batterirummet stadig blinker rød, når du har prøvet at oplade en batteripakke, du ved virker, skal du nulstille hub-en ved at trække stikket ud af stikkontakten og vente, indtil lyset hub-ens statusindikator går ud. Sæt derefter stikket i strømforsyningen igen.
4. Hvis batteripakkens statusindikator stadig blinker rød efter trin 3, er powerbanken muligvis defekt.















OPLADNING AF BÆRBARE BATTERIPAKKER - JÆVNSTRØMSFUNKTION (DC)

1. Tag hub-en ud af stikkontakten, eller afbryd opladningskablet fra powerbanken.
2. Du kan se, hvordan højkapacitetsbatterier og bærbare batteripakker sættes i produktet i afsnittet "OPLADNING AF BATTERIPAKKER - VEKSELSTRØMSFUNKTION (AC)".
3. Hold tænd/sluk-knappen nede (i højst 3 sekunder), hvorefter powerbankens jævnstrømsindikator og statusindikatoren til højkapacitetsbatterirummet lyser grøn, hvilket betyder at powerbanken virker ordentligt. Hub-en kommunikerer med det bærbare batteri for at vurdere batteriets tilstand. Når batteripakken opfylder opladningsbetingelserne, begynder højkapacitetsbatteriet at oplade den bærbare batteripakke, og jævnstrømsindikatoren og statusindikatoren til højkapacitetsbatterirummet lyser konstant grøn, og statusindikatoren til batterirummet til det bærbare batteri (over batteripakken, der er sat i) blinker grøn.
4. Hvis to bærbare batteripakker sluttes til powerbanken, oplades de på samme tid. Når de to bærbare batteripakker er ladet helt op, lyser statusindikatorerne til de bærbare batterier grøn. Lyset i »Brændstofmålerne« på batteripakkerne går ud.
5. For at stoppe jævnstrømsopladningen, skal du holde tænd/sluk-knappen nede igen (i højst 3 sekunder).
6. Jævnstrømsindikatoren slukker automatisk efter fire timer uden brug, når de bærbare batteripakker er ladet helt op.
7. Jævnstrømsindikatoren slukker automatisk efter fire timer, hvis højkapacitetsbatteriet overophedes.

Indikatorer for en powerbank, et højkapacitetsbatteri og en bærbar batteripakke - jævnstrømsfunktion (DC)

POWERBANK				HØJKAPACITETS- BATTERI	BÆRBART BATTERI
Powerbank status	Jævnstrøms- indikator (DC)	Status- indikator til højkapacitets- batterirummet	Status- indikatorer til et bærbart batteri		
Standby (kun højkapacitets- batterier i powerbanken)	 Lyser grøn	 Lyser grøn	Ikke relevant	 Lyser grøn	Ikke relevant
Normal opladning	 Lyser grøn	 Lyser grøn	 Blinker grønt	 Lyser grøn	<p>1. Ved brug af EGO-batteripakker uden endelsen »T«: Blinker skiftevis GRØN, RØD og ORANGE.</p> <p>2. Ved brug af EGO-batteripakker med endelsen »T«: Sidste lysindikator blinker GRØN. De andre lysindikatorer lyser GRØN.</p> <p>Ved brug af EGO-batteripakken BA2240T, er der ingen bestemt indikator.</p>
Fuldt opladet	 Lyser grøn	 Lyser grøn	 Lyser grøn	 Lyser grøn	Lyser ikke
Højkapacitets- batteriet er defekt	 Blinker rødt	 Blinker rødt	Lyser ikke	Lyser ikke	Lyser ikke

DK

POWERBANK				HØJKAPACITETS- BATTERI	BÆRBART BATTERI
Powerbank status	Jævnstrøms-indikator (DC)	Status-indikator til højkapacitets-batterirummet	Status-indikatorer til et bærbart batteri		
Højkapacitets-batteriet modtager ikke nok spænding.	 Blinker rødt	 Lyser grøn	Lyser ikke	 Eller  Blinker rødt	Lyser ikke
Højkapacitets-batteriet er for varmt eller for koldt.	 Lyser rød	 Lyser rød	Lyser ikke	 Lyser rød	Lyser ikke
Powerbanken virker normalt. Opladning af en defekt bærbart batteripakke.	 Lyser grøn	 Lyser grøn	 Blinker rødt	 Lyser grøn	Lyser ikke
Powerbanken virker normalt. Opladning af en varm eller kold bærbart batteripakke.	 Lyser grøn	 Lyser grøn	 Lyser rød over en bærbart batteripakke, der oplades.	 Lyser grøn	Lyser ikke

MONTERING AF POWERBANKEN (FIG. E)

Huller til vægmontering af en powerbank

1. Afbryd powerbanken fra hub-en, og tag batteripakkerne ud.
2. Sæt powerbanken op ad væggen på gulvet.
3. Spænd de to beslag (medfølger) fast på hver side af powerbanken med fire M8 x 50 bolte og skiver (medfølger) og den medfølgende unbrakonøgle.

4. Marker placeringen af de fire væghuller på det ønskede sted på væggen.
5. Brug fire M8 x 25 bolte og spændeskiver (medfølger) til at hænge powerbanken ordentligt fast på væggen.

BEMÆRK: Monteringsfladen skal være mindst 19 mm tyk for at kunne bære powerbanken.

Huller til vægmontering af to stablede powerbanker (fig. F)

1. Afbryd de to powerbanker fra hub-en, og tag batteripakkerne ud.
2. Spænd de to beslag fast på hver side af den øvre og nedre powerbank med fire M8 x 50 bolte og skiver (medfølger) og den medfølgende unbrakonøgle.
3. Sæt den ene powerbank op ad væggen på gulvet, og den anden powerbank oven på den første powerbank. Sørg for det de fire tapper på den øvre powerbank sættes i hullerne på den nedre powerbank.
4. Spænd den øvre powerbank fast på den nedre powerbank med unbrakonøglen og to M8 x 95 bolte og spændeskiver (medfølger).
5. Marker placeringen af de otte væghuller på det ønskede sted på væggen.
6. Brug otte M8 x 25 bolte og spændeskiver (medfølger) til at hænge de to powerbanker ordentligt fast på væggen.

BEMÆRK: Monteringsfladen skal være mindst 19 mm tyk for at kunne bære powerbanken.

STANG TIL BRUG MOD TYVERISIKRING PÅ POWERBANKEN (Fig. G)

For at undgå uautoriseret fjernelse af batteripakker, skal du trække tappen på tyverisikringsstangen ud og spænde den fast med en hængelås (medfølger ikke). Hullet har en diameter på 7–8 mm.

KOMMUNIKATIONSTEKNOLOGI

Din EGO PGX™ Powerbank er udstyret med Bluetooth®. For yderligere oplysninger og for at se hele udvalget af forbundne produkter og tjenester, herunder forbindelsesvejledninger, skal du scanne QR-koden nedenfor eller gå på www.egopowerplus.eu/connect.



VEDLIGEHOVELSE

⚠ ADVARSEL: For at undgå alvorlige personskader, skal du altid afbryde hub-en fra stikkontakten og tage batteripakkerne ud af powerbanken, når den rengøres eller vedligeholdes.

⚠ ADVARSEL: Det anbefales ikke at rengøre powerbanken med trykluft. Hvis rengøring med trykluft er den eneste anvendelige metode, skal du altid bruge beskyttelsesbriller eller sikkerhedsbriller med sidebeskyttelse, når powerbanken rengøres. Hvis arbejdet er støvet, bæres også støvmaske.

GENEREL VEDLIGEHOVELSE

Undgå, at bruge opløsningsmidler til rengøring af plastdele. De fleste plastmaterialer risikerer at blive ødelagt, ved brug af forskellige slags alment tilgængelige opløsningsmidler.

Brug rene klude til at fjerne snavs, støv, olie, fedt osv.

⚠ ADVARSEL: Lad aldrig bremsevæske, benzin, oliebaseerede produkter, indtrængende olier osv. komme i kontakt med dele af plastic. Kemikalier kan beskadige, svække og ødelægge plastic, hvilket kan føre til alvorlige personskader.

⚠ ADVARSEL: Ved service må der kun bruges originale reservedele fra EGO. Brug af andre reservedele kan medføre fare eller forårsage skader på produktet. For at sikre sikkerhed og pålidelighed, bør alle reparationer udføres af en kvalificeret servicetekniker på et EGO-servicecenter. Når maskinen ikke er i brug, skal den opbevares indendørs.

BESKYTTELSE AF MILJØET



Elektriske apparater må ikke bortskaffes som usorteret kommunalt affald. De skal bortskaffes på genbrugspladser.

Kontakt de lokale myndigheder for oplysninger vedrørende mulige indsamlingssystemer.

Hvis elektriske apparater smides på lossepladsen eller affaldsdeponier, kan der sive giftige stoffer ned i grundvandet og komme ud i fødekæden og gøre skade på menneskers sundhed og velfærd.

DK

FEJLFINDING

Vekselstrømsfunktion (AC)

PROBLEM	ÅRSAG	LØSNING
Hub'ens statusindikator blinker orange.	Hub'en oplades langsomt, når temperaturen i hub'en er 40-60 °C, hvilket er normal drift.	Du skal ikke gøre noget.
Hub'ens statusindikator blinker rød.	Overstrøm på hub'ens udgang.	Nulstil hub'en ved at trække stikket ud af strømforsyningen og vente, indtil lyset i hub'ens statusindikator går ud. Sæt derefter stikket i strømforsyningen igen. Hvis dette ikke løser problemet, skal du kontakte dit lokale EGO-servicecenter.
	Hub'ens ventilator er tilstoppet eller beskadiget.	Træk stikket ud af hub'en, ryst den en smule og slut den derefter til strømforsyningen igen for at se, om den nu virker normalt. Hvis det ikke virker, skal du kontakte dit lokale EGO-servicecenter.
	Underspænding på vekselstrømsindgangen (AC).	Du skal ikke gøre noget. Hub'en starter opladningen igen, når spændingen i vekselstrømsindgangen er stabil. Hvis spændingen i vekselstrømsindgangen stadig ikke er stabil efter flere forsøg, skal du afbryde hub'en fra strømforsyningen og vente, indtil lyset i hub'ens statusindikator går ud. Slut den derefter til strømforsyningen igen.
Hub'ens statusindikator lyser rød.	Hub'en er for varm.	Træk stikket ud af stikkontakten, og vent, til hub'en er kølet ned. Sæt derefter stikket i stikkontakten igen. Hvis dette ikke løser problemet, skal du kontakte dit lokale EGO-servicecenter.
	Hub'en er for kold.	Lad hub'en varme op. Opladningen starter igen, når hub'en har en normale temperatur igen.
Statusindikatoren til batterirummet over et af batterierne lyser rød. Hub'ens statusindikator lyser grøn.	Batteriet er for varm eller for kold.	Lad batteripakken køle ned eller varme op. Opladning begynder, når batteripakken vender tilbage til normal temperatur.
Powerbankens vekselstrømsindikator slukker. Hub'ens statusindikator lyser grøn.	Dårlig forbindelse mellem hub'en og powerbanken.	Prøv at afbryde hub-stikket og tilslutte det til powerbanken igen.
	Defekt powerbank.	Kontakt dit lokale EGO-servicecenter.

DK

PROBLEM	ÅRSAG	LØSNING
Statusindikatoren til batterirummet over et af batterierne blinker rød. Hub-ens statusindikator lyser grøn.	Batteripakken eller en af de tre batteribakker i powerbanken er defekt.	<ol style="list-style-type: none"> 1. Tag batteripakken ud af powerbanken og sæt den i igen. 2. Hvis statusindikatoren til batterirummet stadig blinker rød, skal du prøve at oplade en anden batteripakke. Hvis den nye batteripakke kan oplades normalt, er den originale batteripakke defekt. 3. Hvis statusindikatoren til batterirummet stadig blinker rød, når du har skiftet batteripakken, skal du nulstille hub-en ved at trække stikket ud af strømforsyningen og vente, indtil lyset hub-ens statusindikator går ud. Slut derefter stikket til strømforsyningen igen. <p>Hvis batteriindikatoren stadig blinker rød efter trin 3, er powerbanken muligvis defekt - kontakt dit lokale EGO-servicecenter.</p>
Powerbankens vekselstrømsindikator blinker rød.	Powerbanken er defekt.	Kontakt dit lokale EGO-servicecenter.
	Powerbankens ventilator er tilstoppet eller beskadiget.	Kontakt dit lokale EGO-servicecenter.

DK
Jævnstrømsfunktion (DC)

PROBLEM	ÅRSAG	LØSNING
Jævnstrømsindikatoren slukker.	Hub-en og powerbanken er tilsluttet.	Afbryd hub-en fra strømforsyningen, eller afbryd strømkablet fra powerbanken.
	Højkapacitetsbatteriet er defekt.	Udskift højkapacitetsbatteriet med et andet.
	Powerbanken er defekt.	Kontakt dit lokale EGO-servicecenter for udskiftning af powerbanken.
	Tænd/sluk-knappen holdes nede for længe.	Tænd/sluk-knappen må højst holdes nede i 3 sekunder.
Jævnstrømsindikator lyser grøn. Statusindikatoren til batterirummet over et af batterierne lyser rød.	Det bærbare batteri er for varm eller for kold.	Lad den bærbare batteripakke køle ned eller varme op. Opladning begynder, når batteripakken går tilbage til normal temperatur.
Jævnstrømsindikatoren lyser konstant rød.	Højkapacitetsbatteriet er for varmt eller for koldt.	Lad højkapacitetsbatteriet køle ned eller varme op. Opladning begynder, når batteripakken går tilbage til normal temperatur.

PROBLEM	ÅRSAG	LØSNING
Jævnstrømsindikatoren blinker rød.	Højkapacitetsbatteriet lades ikke nok op.	Oplad højkapacitetsbatteriet.
	Der er en kommunikationsfejl på højkapacitetsbatteriet.	Udskift højkapacitetsbatteriet med et andet, eller kontakt dit lokale EGO-servicecenter.
	Powerbankens ventilator er tilstoppet eller beskadiget.	Kontakt dit lokale EGO-servicecenter for reparation eller udskiftning efter behov.

GARANTI

DK

EGO GARANTI POLITIK

Besøg venligst hjemmesiden egopowerplus.eu for fuldstændige vilkår og betingelser for EGO's garantipolitik.

LÄS IGENOM ALLA INSTRUKTIONER!



LÄS IGENOM BRUKSANVISNINGEN

⚠ UPPMÄRKSAMMA: Dessa instruktioner skall även vara tillgängliga i ett alternativt format, t.ex. på en webbplats.

⚠ VARNING: För att garantera en säker och pålitlig användning måste alla reparationer utföras av en kvalificerad servicetekniker.

SÄKERHETSSYMBOLER

Syftet med säkerhetssymboler är att uppmärksamma eventuella faror. Säkerhetssymbolerna och förklaringarna av dessa kräver din fullständiga uppmärksamhet och förståelse. Symbolvarningarna i sig eliminerar inte några faror. Instruktionerna och varningarna som ges är inte något substitut för korrekta åtgärder för förhindrande av olyckor.

⚠ VARNING: Var noga med att läsa igenom och förstå alla säkerhetsinstruktioner i denna bruksanvisning, inklusive alla varningssymboler såsom "FARA", "VARNING" och "FÖRSIKTIGHET" innan denna produkt används. Underlåtenhet att läsa alla instruktioner som listas nedan kan resultera i elektrisk stöt, brand och/eller allvarlig personskada.

SÄKERHETSINSTRUKTIONER

Denna sida framställer och beskriver säkerhetssymboler som kan visas på denna produkt. Läs igenom, förstå och följ alla instruktioner på maskinen innan försök görs att montera och hantera den.

	Säkerhetslarm	Försiktighetsåtgärder som berör din säkerhet
	Läs igenom bruksanvisningen	För att minska risken för skador måste användaren läsa bruksanvisningen.
	Inomhusbruk	Använd endast denna enhet inomhus
	CE	Denna produkt är i enlighet med gällande EG-direktiv.

	UKCA	Denna produkt uppfyller tillämpliga lagar i Storbritannien.
	Bluetooth®	Bluetooth®-symbol
IPX2	Inträngnings-skyddsgrad	Skyddad mot vertikalt fallande vattendroppar när kapslingen lutas upp till 15°
	WEEE	Förbrukade elektriska produkter får inte kastas i hushållssoporna. Lämna in dem till en auktoriserad återvinningsstation.
	Växelström	Typ av ström
	Likström	Typ eller karakteristik av ström
V	Volt	Spänning
A	Ampere	Ström
W	Watt	Effekt
Min	Minuter	Tid
Ah	Amperetimmar	Batterikapacitet
kg	Kilogram	Vikt
°C	Celsius	Temperatur

SE

ALLMÄNNA SÄKERHETSINSTRUKTIONER

⚠ VARNING: Läs igenom och förstå alla instruktioner. Underlåtenhet att läsa alla instruktioner som listas nedan kan resultera i elektrisk stöt, brand och/eller allvarlig personskada.

Termen "apparat" i alla varningar som listas nedan hänvisar till apparater med sladd eller batteridrivna (sladdlösa) apparater.

Spara alla varningar och instruktioner för framtida referens.

⚠ VARNING: För att garantera en säker och pålitlig användning måste alla reparationer utföras av en kvalificerad servicetekniker.

- **Koppla ur batteripaketet från apparaten innan du utför några justeringar, ändrar tillbehör eller förvarar apparaten.** Dessa förebyggande säkerhetsåtgärder minskar risken för att apparaten startas oavsiktligt.

- **Ladda endast med den laddningsstation som rekommenderas av tillverkaren.** En laddningsstation som är lämplig för en typ av batteripaket kan skapa en risk för brand vid användning med ett annat batteripaket.
- **Använd endast apparater specifikt designade batteripaket.** Användning av andra batteripaket kan medföra risk för personskador och eld.

I AC-LÄGE kan denna powerbank fungera med EGO Hub PGX1600E-H för att ladda batteripaket som anges i bild B1.

I DC-LÄGE, med EGO -högkapacitetsbatteri HC2240T, kan denna powerbank ladda EGO batteripaket listade i bild B2.
- **När batteripaketet inte används, håll det borta från metallobjekt som t.ex. pappersgem, mynt, nycklar, spikar, skruvar och andra små metallobjekt som kan bilda en anslutning från en batterikontakt till den andra.** Kortslutning av batteriets terminaler kan orsaka brännskador eller en brand.
- **Under olämpliga förhållanden kan vätska spruta ut från batteriet. Undvik kontakt. Vid oavsiktlig kontakt, spola med vatten. Om vätskan kommer i kontakt med ögonen, sök också läkarhjälp.** Vätska som sprutar ur batteriet kan orsaka sveda och brännskador.
- **Använd inte ett batteripaket eller apparat som skadats eller modifierats.** Skadade eller modifierade batterier kan leda till oförutsägbart uppträdande som leder till brand, explosion eller risk för personskador.
- **Utsätt inte batteripaketet eller apparaten för eld eller extrema temperaturer.** Exponering av eld eller temperaturer över 130 °C kan orsaka explosion.
- **Följ alla laddningsinstruktioner och ladda inte batteripaketet eller apparaten utanför det temperaturområde som anges i instruktionerna.** Felaktig laddning eller vid temperaturer utanför angivet temperaturområde kan skada batteriet och ökar risken för brand.
- **Utför aldrig service på skadade batteripaket.** Service av batteripaket bör endast utföras av tillverkaren eller auktoriserade serviceverkstäder.
- **Modifiera inte eller försök att reparera apparaten eller batteripaketet förutom såsom indikeras i instruktionerna för användning och skötsel.**
- **Använd inte powerbanken utomhus och utsätt den inte för våta eller fuktiga förhållanden.** Om vatten tränger in i växelriktaren ökar risken för elektriska stötar.
- **Hantera inte powerbank med våta händer.**
- **Om ett tillbehör som inte rekommenderas eller säljs av tillverkaren används kan det resultera i brand, elektriska stötar eller personskador.**
- **Låt inte bensin, oljor eller petroleumbaserade produkter osv. komma i kontakt med plastdelarna.** Dessa material innehåller kemikalier som kan skada, försvaga eller förstöra plast.
- **Använd inte powerbanken om den fått en kraftig stöt, tappats i golvet eller skadats på något annat sätt.** Lämna den hos en auktoriserad servicetekniker för en elektrisk kontroll som fastställer om powerbanken är i ett bra skick.
- **Ta inte isär powerbanken.** Lämna in den till en auktoriserad servicetekniker när service eller reparation krävs. En felaktig montering kan leda till risk för elektriska stötar eller brand.
- **Risk för elektrisk stöt.** Vidrör inte de oisolerade delarna av utgångsanslutningen eller oisolerade batterikontakter.
- **För att minska risken för personskador krävs en noggrann övervakning när apparaten används i närheten av barn.**
- **För att minska risken för elektriska stötar, sänk inte ner powerbanken i vatten eller någon annan vätska.** Undvik att placera eller förvara apparaten på en plats där den kan falla ner eller dras ner i ett badkar eller handfat.
- **Under laddning ska powerbanken med fastsatt batteripaket placeras i ett väl ventilerat utrymme.**
- **Spara dessa instruktioner.** Läs igenom dem regelbundet och använd dem för att instruera andra som kan komma att använda denna apparat. Om du lånar ut denna apparat till någon, se även till att låna ut dessa instruktioner för att förhindra att produkten används felaktigt eller orsakar eventuella personskador.
- **Spara dessa instruktioner.** Denna manual innehåller viktiga säkerhets- och driftsinstruktioner för modell PGX1400PB som ska följas vid installation och underhåll.
- **Innan batteriets powerbanken används, läs igenom alla instruktioner och varningsmarkeringar i denna bruksanvisning och på batteriladdningsstation, batteriet och produkten vid användning av batteriet för att förhindra felaktig användning av produkten och eventuell skada på person eller egendom.**

⚠ FÖRSIKTIGHET: För att minska risken för personskador, ladda endast uppladdningsbara litium-jon-batterier. Andra batterityper kan spricka och orsaka skada på person eller egendom.

SPECIFIKATIONER

AC-LÄGE

Ingångs-/utgångsspänning	56 V
Kompatibel laddningsstation	PGX1600E-H
Laddningstid	Cirka 170 min för HC2240T (40,0 Ah) + 2 x BA4200T (7,5 Ah)
Rekommenderad laddningstemperatur	5 – 40 °C
Rekommenderad förvaringstemperatur	-20 – 70 °C
Vikt	17,6 kg

DC-LÄGE:

Utspänning	56 V
Uteffekt	2 x 700 W
Laddningstid	45 min för 2 x BA4200T (7,5 Ah)
Rekommenderad laddningstemperatur	5 – 40 °C
Rekommenderad förvaringstemperatur	-20 – 70 °C

REKOMMENDERADE TILLBEHÖR

⚠ VARNING: Använd endast identiska utbytesdelar som listas nedan. Användning av delar som inte uppfyller originaldelarnas specifikationer kan leda till felaktig prestanda och riskera säkerheten.

ARTIKELNAMN	MODELLNUMMER
PGX™ 70 cm Laddkabel	ACE0700
PGX™ 150 cm Laddkabel	ACE1500

BESKRIVNING

LÄRA KÄNNA DIN POWERBANK (Bild A)

1. Batterifack med hög kapacitet
2. Batterilåsspak med hög kapacitet
3. Bärbar batterilåsknapp
4. Laddningskabel
5. Bärbart batterifack (x 2)
6. Monteringshål
7. Port (x 2)
8. Stölskydd
9. Statusindikator för batterifack
10. Strömknapp (Bluetooth®- knapp)
11. Bluetooth®- indikator
12. Statusindikator för batterifack med hög kapacitet
13. DC-statusindikator
14. AC-statusindikator
15. Fäste (2)
16. M8 x 25 sats med bult och bricka (4)
17. M8 x 50 sats med bult och bricka (4)
18. M8 x 95 sats med bult och bricka (2)
19. 5 mm insexnyckel

SE

DRIFT

I **AC-läge** är EGO PGX™ powerbank designad för att endast fungera med EGO PGX™ 1600W hubb PGX1600E-H för att ladda EGO högkapacitets och bärbara batteripaket.

I **DC-läge** kan EGO batteri med hög kapacitet (HC2240T) ladda bärbara EGO batteripaket via EGO PGX™-powerbanken.

LADDNING AV BATTERIPAKET - AC-läge

NOTERA: Litium-jon-batteripaketet levereras delvis laddade. Innan det används för första gången, ladda batteripaketet fullt.

⚠ VARNING: Under laddning ska powerbanken med festsatt batteripaket placeras i ett väl ventilerat utrymme.

Följande illustrationer i bild C1 visar hur du laddar batteripaketet via powerbankerna:

1. Skjut hylsan på hubbkontakten till porten på ena sidan av powerbanken tills du hör ett klick som visas i bild C1 (steg 1).

NOTERA: För att koppla bort hubben från powerbanken, som visas i bild C2.

2. Anslut powerbanken till nästa powerbank på samma sätt med den medföljande kabeln (ACE0700) eller ACE1500 (säljs separat) till den andra porten på motsatt sida av powerbanken. Du kan fortsätta att ansluta fler powerbanker (högst 30 till en enda hubb) om det behövs (steg 2).
3. Anslut laddningsstationen till strömförsörjningen (steg 3). Hubbens statusindikatorn och powerbankens statusindikator lyser grönt, vilket indikerar att laddningsstationen och powerbanken fungerar korrekt och kan ladda batteripaketet.
4. Rikta in de upphöjda ribborna på ett batteripaket med monteringsspåren i ett av powerbankens batterifack. Skjut ner batteripaketet i batterifacket (steg 4). Batteriets låsknapp kommer att dyka upp vilket indikerar att batteriet är ordentligt fastsatt.

NOTERA: För högkapacitetsbatteriet, se till att pilen på batteripaketet är i linje med den elektroniska kontakten i högkapacitetsbatterifacket. Skjut ner batteripaketet i batterifacket (bild D1). De två batterilåsspakarna kommer att fjädra upp och ut, samtidigt som de röda märkena I kan ses på batterilåsspakarna, vilket indikerar att batteripaketet är ordentligt fastsatt (bild D2).

För att ta bort batteripaketet, tryck batterilåsspakarna inåt och dra sedan ut batteripaketet (bild D3).

5. Powerbanken kommer att kommunicera med batteripaketet för att utvärdera batteripaketets status. När batteriet uppfyller laddningsvillkoren börjar powerbanken ladda batteriet och hubbens statusindikator och statusindikatorn för batterifacket (ovanför det isatta batteripaketet) blinkar grönt.
6. Sätt i fler batteripaket.
7. När du ansluter fler powerbanker till hubben kommer hubben att leverera ström till powerbankarna i närhetsordning – powerbanken närmast hubben strömförsörjs först. Den blinkande gröna batterifacksstatusen hjälper till att identifiera vilket batteripaket som laddas för närvarande.

Laddningssekvensen för batteripaketet i samma powerbank

- Om två batteripaket är anslutna till powerbanken samtidigt laddas batteriet med den lägre spänningsnivån först, när batteriet med den lägre spänningsnivån har samma spänningsnivå som det andra laddas de två batteripaketet samtidigt.
- Om tre batteripaket är anslutna till powerbanken samtidigt laddas batteriet med den lägsta spänningsnivån först, när batteripaketet med lägsta spänningsnivå har samma spänningsnivå som batteripaketet med medelspänningsnivå laddas dessa två batteripaket samtidigt. När dessa två batteripaket har samma spänningsnivå som batteriet med den högsta spänningsnivån laddas alla tre batteripaketet samtidigt. Se bilden nedan.

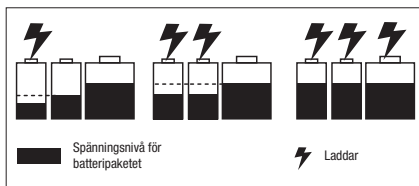













- När batteripaketet är fulladdat lyser laddningsstationens statusindikator och statusindikatorerna för batterifacket med fast grönt sken. "Bränslemätarna" på batteripaketet slocknar. Det rekommenderas att koppla bort laddningsstationen från strömförsörjningen, om det inte kommer att användas under en längre tid.



NOTERA:

- En avsevärt minskad drifttid efter en full laddning av batteripaketet indikerar att batterierna är nära slutet av sin livslängd och måste bytas ut.
- Hubben och powerbanken kan bli varma under laddning. Detta är normalt under laddningen. Ladda på ett område med god ventilation.

Indikatorer för hubb, powerbank och batteripaket - AC-läge

LADDNINGSTATION		POWERBANK		BATTERIPAKET
Laddningsstation Status	Laddningsstationens status-indikator	AC-statusindikator	Statusindikator batterifack	Bränslemätare på batteripaketet
Standby (inget batteri att ladda)	 Fast grön	 Fast grön	Av	N/A
Normal laddning	 Blinkar grönt	 Fast grön	 Blinkar grönt ovanför batteripaketet som laddas	1. För bärbara EGO batteripaket utan "T"-suffix: Blinkar GRÖN; RÖD och ORANGE alternerande. 2. För bärbara EGO batteripaket med suffixet "T": Sista LED blinkar GRÖN, de tidigare LED lyser fast GRÖNT. Eller så lyser batteriet grönt under den sista fasen av laddningsprocessen och batteriet uppdaterar LED-indikatorn varje 1-2 minut för att uppdatera bränslemätaren i realtid. För EGO batteripaket BA2240T, ingen speciell indikator. 3. För batteri med hög kapacitet (HC2240T) Sista LED blinkar GRÖN, de tidigare LED lyser fast GRÖNT.
Laddar långsamt när laddningsstationens temperatur är 40 – 60 °C	 Blinkar orange	 Fast grön	 Blinkar grönt ovanför batteripaketet som laddas	
Fulladdat	 Fast grön	 Fast grön	 Fast grönt ovanför det fulladdade batteripaketet	Av
Laddningsstationen är för varm eller för kall	 Fast Röd	Av	Av	Av
Fel hos laddningsstationen	 Blinkar rött	Av	Av	Av

SE

LADDINGSSTATION		POWERBANK		BATTERIPAKET
Laddningsstation Status	Laddningsstationens status-indikator	AC-statusindikator	Statusindikator batterifack	Bränslemätare på batteripaketet
Laddningsstationen fungerar normalt. Laddar ett varmt eller kallt batteripaket.	 Fast grön	 Fast grön	 Fast rött ovanför batteripaketet som laddas.	Av

Laddar ett varmt eller kallt batteri

SE

Om batteriet i den laddande powerbanken ligger utanför det normala temperaturområdet lyser motsvarande statusindikator för batterifacket rött och strömindikatorn på batteriet stängs av. När batteriet svalnar eller värms upp till ett normalt temperaturområde återupptar batteripaketet laddningen automatiskt.

Fel på batteripaket eller powerbank













Om felet hos batteripaketet upptäcks blinkar motsvarande statusindikator för batterifacket rött och strömindikatorn på batteriet stängs av.

1. Ta bort och sätt tillbaka batteripaketet i powerbanken. Om statusindikatorn för batterifacket fortfarande blinkar rött kan du prova att ladda ett annat batteri som är känt för att fungera.
2. Om det nya utbytesbatteriet kan laddas normalt är originalbatteriet felaktigt.
3. Om statusindikatorn för batterifacket fortfarande blinkar rött efter att ha försökt ladda ett funktionellt batteri, återställ laddaren genom att koppla ur laddaren från strömförsörjningen och vänta tills laddarens statusindikator stängs av. Anslut sedan kontakten till strömförsörjningen igen.
4. Om batterifackets statusindikator fortfarande blinkar rött efter steg 3, kan powerbanken vara felaktig.















LADDNING AV BÄRBARA BATTERIPAKET - DC-LÄGE

1. Koppla bort hubben från eluttaget eller ta bort laddningskabeln från powerbanken.
2. Installera högkapacitetsbatteriet och det bärbara batteripaketet, se avsnittet "**LADDNING AV BATTERIPAKET - AC-läge**".
3. Tryck på strömknappen (högst 3 sekunder) och powerbankens DC-statusindikator och statusindikatorn för högkapacitetsbatterifacket lyser grönt, vilket indikerar att powerbanken fungerar korrekt. Powerbanken kommer att kommunicera med det portabla batteripaketet för att utvärdera batteripaketets status. När batteripaketet uppfyller laddningsvillkoren kommer högkapacitetsbatteriet att börja ladda det bärbara batteripaketet, och DC-statusindikatorn och statusindikatorn för högkapacitetsbatterifacket lyser fast grönt, och den bärbara batterifackets statusindikator (ovanför det isatta batteripaketet) blinkar grönt.
4. När två bärbara batteripaket är anslutna till powerbanken laddas de samtidigt. När de två bärbara batteripaketerna är fulladdade lyser de bärbara batterifackets statusindikatorer fast grönt. "Bränslemätarna" på batteripaketerna slocknar.
5. För att stoppa DC-laddningsläget, tryck på strömbrytaren igen (i högst 3 sekunder).
6. DC-statusindikatorn stängs av automatiskt efter fyra timmars inaktivitet när det/de isatta bärbara batteripaketet är fulladdat.
7. DC-statusindikatorn stängs av automatiskt efter fyra timmar när högkapacitetsbatteriet är överhettat.

Powerbank, högkapacitetsbatteri och bärbara batteripakets indikatorer - DC-läge

POWERBANK				BATTERI MED HÖG KAPACITET	BÄRBART BATTERI
Powerbank Status	DC- statusindikator	Statusindikator för batterifack med hög kapacitet	Bärbar batterifack Status- indikatorer		
Standby (endast batteri med hög kapacitet i powerbanken)	 Fast grön	 Fast grön	N/A	 Fast grön	N/A
Normal laddning	 Fast grön	 Fast grön	 Blinkar grönt	 Fast grön	<p>1. För EGO batteripaket w/o "T" -suffix: Blinkar GRÖN; RÖD och ORANGE alternerande</p> <p>2. För EGO batteripaket med "T" -suffix: Sista LED blinkar GRÖN, de tidigare LED lyser fast GRÖNT.</p> <p>För EGO batteripaket BA2240T, ingen speciell indikator.</p>
Fulladdat	 Fast grön	 Fast grön	 Fast grön	 Fast grön	Av
Batteriet med hög kapacitet är felaktigt	 Blinkar rött	 Blinkar rött	Av	Av	Av

SE

POWERBANK				BATTERI MED HÖG KAPACITET	BÄRBART BATTERI
Powerbank Status	DC- statusindikator	Statusindikator för batterifack med hög kapacitet	Bärbar batterifack Status- indikatorer		
Batteri med hög kapacitet är underspänning.	 Blinkar rött	 Fast grön	Av	 Eller  Blinkar rött	Av
Batteriet med hög kapacitet är för varmt eller för kallt.	 Fast Röd	 Fast Röd	Av	 Fast Röd	Av
Powerbanken fungerar normalt. Laddar ett defekt bärbart batteripaket.	 Fast grön	 Fast grön	 Blinkar rött	 Fast grön	Av
Powerbanken fungerar normalt. Laddar ett varmt eller kallt bärbart batteripaket.	 Fast grön	 Fast grön	 Fast rött ovanför batteripaketet som laddas.	 Fast grön	Av

MONTERA POWERBANK (BILD E)

Väggmonterade hål för en powerbank

1. Koppla bort powerbanken från hubben och ta bort batteripaketet.
2. Sätt powerbanken mot väggen på golvet.
3. Fäst två fästen (ingår) på de två sidorna av powerbanken med fyra M8 x 50 bultar och bricksatser (ingår), med hjälp av den medföljande insexnyckeln.

4. Markera placeringen av de fyra väggmonteringshålen på önskad plats på en vägg.
5. Använd fyra M8 x 25 bultar och brickset (ingår) för att säkert montera powerbanken på väggen.

UPPMÄRKSAMMA: Monteringsytan bör vara minst 19 mm tjock för att säkert stödja powerbanken.

Väggmonterade hål för stapel med två powerbanker (bild F)

1. Koppla bort de två powerbankerna från hubben och ta bort batteripaketet.
2. Fäst två fästen på de två sidorna av den nedre/övre powerbanken med fyra M8 x 50 bultar och bricksatser (ingår), med hjälp av den medföljande insexnyckeln.
3. Sätt en powerbank mot väggen på golvet, placera en annan powerbank på den genom att rikta in de fyra utsprången på den övre powerbanken med bucklorna i den nedre powerbanken.
4. Använd insexnyckeln och fäst den övre kraftbanken till den nedre kraftbanken med två M8 x 95 bultar och bricksatser (ingår).
5. Markera placeringen av de åtta väggmonteringshålerna på önskad plats på en vägg.
6. Använd åtta M8 x 25 bultar- och bricksatset (ingår) för att säkert montera de två powerbankerna på väggen.

UPPMÄRKSAMMA: Monteringsytan bör vara minst 19 mm tjock för att säkert stödja powerbankerna.

STÖLDSKYDD PÅ BRYGGAN (Bild G)

För att förhindra obehörig borttagning av batteripaket, dra ut fliken på stöldskyddsstängningen och säkra den med ett hänglås (ingår ej). Schackeldiameterintervallet är 7–8 mm.

KOMMUNIKATIONSTEKNOLOGI

Din EGO PGX™ Powerbank är Bluetooth® aktiverad, för information eller vårt kompletta utbud av anslutna produkter och tjänster, inklusive anslutningsinstruktioner, skanna QR-koden nedan eller besök www.egopowerplus.eu/connect.



UNDERHÅLL

⚠ VARNING: För att undvika allvarliga personskador, koppla alltid bort laddaren från eluttaget och ta bort batteripaketet från dockan när du rengör eller utför underhåll.

⚠ VARNING: Det rekommenderas inte att använda komprimerad tryckluft vid rengöring av powerbanken. Om rengöring med komprimerad tryckluft är det enda alternativet, se alltid till att använda skyddsglasögon eller skyddsglasögon med sidoskydd vid rengöring av powerbanken. Använd alltid en ansiktsmask om användningen är dammig.

ALLMÄNT UNDERHÅLL

Använd inte lösningsmedel när du rengör plastdelarna. De flesta plaster är känsliga för skador från olika typer av kommersiella lösningsmedel och kan skadas av dess användning.

Använd rena trasor för att ta bort smuts, damm, olja, fett osv.

⚠ VARNING: Låt aldrig bromsvätska, bensin, petroleumbaserade produkter, smörjfett osv. komma i kontakt med plastdelarna. Kemikalier kan skada, försvaga eller förstöra plast, vilket kan resultera i allvarliga personskador.

⚠ VARNING: Vid service, används endast identiska utbytesdelar för EGO. Användning av andra delar kan skapa risker eller orsaka produktskador. För att garantera en säker och pålitlig användning måste alla reparationer utföras av en kvalificerad servicetekniker på ett EGO servicecenter. Förvara maskinen inomhus när den inte används.

SKYDDA MILJÖN



Kassera inte elektriska apparater som sorterat kommunalt avfall, lämna in till närmaste återvinningsstation.

Kontakta de lokala myndigheterna för information beträffande tillgängliga insamlingsystem.

Om elektriska apparater kasseras på avfallsupplag eller soptippar kan farliga ämnen läcka ut i grundvattnet och tränga in i livsmedelskedjan och skada din hälsa och välbefinnande.

SE

FELSÖKNING

AC-läge

PROBLEM	ORSAK	LÖSNING
Laddningsstationens statusindikator blinkar orange.	Laddningsstationen laddas långsamt när laddningsstationens temperatur är 40 – 60 °C, vilket är normal drift.	Ingen åtgärd behövs.
Laddningsstationens statusindikator blinkar rött.	Hubben matar ut överström.	Återställ hubben genom att koppla från hubben från strömförsörjningen och vänta tills hubbens statusindikator slocknar, anslut sedan kontakten till strömkällan igen. Om detta inte löser problemet, kontakta ditt lokala EGO servicecenter.
	Hubbens fläkt är blockerad eller skadad.	Koppla ifrån hubben, skaka hubben lätt och anslut sedan hubben till strömförsörjningen för att se om hubben fungerar normalt. Om det inte fungerar, kontakta ditt lokala EGO servicecenter.
	AC-ingång underspänning.	Ingen åtgärd behövs. Hubben kommer att återuppta laddningen efter att AC-ingångsspänningen är stabil. Om AC-ingångsspänningen fortfarande inte är stabil efter många gånger, koppla ifrån hubben från strömförsörjningen och vänta tills hubbens statusindikator slocknar, anslut sedan kontakten till strömförsörjningen.
Hubbens statusindikator lyser med fast rött sken.	Hubben är alltför varm.	Koppla ifrån hubben från strömförsörjningen och vänta tills hubben svalnat, anslut sedan kontakten till strömförsörjningen igen. Om detta inte löser problemet, kontakta ditt lokala EGO servicecenter.
	Hubben är alltför kallt.	Låt hubben värmas upp. Laddningen kommer att återupptas när laddningsstationen återgår till normal temperatur.
Statusindikatorn för batterifacket ovanför ett av batterierna lyser fast rött. Hubbens statusindikator lyser med fast grönt sken.	Batteripaketet är för varmt eller för kallt.	Låt batteripaketet svalna eller värmas upp. Laddningen påbörjas när batteripaketet återgår till normal temperatur.
Powerbankens AC-statusindikator släcks.	Dålig anslutning mellan hubben och powerbanken.	Försök att koppla bort hubbens kontakt och återanslut den till powerbanken.
Hubbens statusindikator lyser med fast grönt sken.	Felaktig powerbank.	Kontakta ditt lokala EGO servicecenter

SE

PROBLEM	ORSAK	LÖSNING
Statusindikator för batterifacket ovanför ett av batterierna blinkar rött. Hubbens statusindikator lyser med fast grönt sken.	Batteripaketet eller en av tre batterifack i powerbanken är felaktig.	<ol style="list-style-type: none"> 1. Ta bort och sätt tillbaka batteripaketet i powerbanken. 2. Om batterifackets statusindikator fortfarande blinkar rött, prova att ladda ett annat batteri. Om det nya utbytesbatteriet kan laddas normalt är originalbatteriet felaktigt. 3. Om batterifackets statusindikator fortfarande blinkar rött efter att du har bytt ut batteripaketet, återställ hubben genom att koppla ifrån hubben från strömförsörjningen och vänta tills hubbens statusindikator slocknar. Anslut sedan kontakten till strömförsörjningen. <p>Om batterifackets statusindikator fortfarande blinkar rött efter steg 3 kan det vara fel på powerbanken – kontakta ditt lokala EGO -servicecenter.</p>
Powerbankens statusindikator blinkar rött.	Powerbanken är trasig.	Kontakta ditt lokala EGO servicecenter.
	Powerbankens fläkt är blockerad eller skadad.	Kontakta ditt lokala EGO servicecenter.

SE

DC-läge

PROBLEM	ORSAK	LÖSNING
DC-statusindikatorn släcks.	Hubben och powerbanken är anslutna.	Koppla bort navet från strömförsörjningen eller ta bort strömkabeln från powerbanken.
	Batteriet med hög kapacitet är felaktigt.	Byt ut mot ett annat högkapacitetsbatteri.
	Powerbanken är felaktig.	Kontakta EGO Service Center för byte av powerbank.
	Strömknappen intryckt för länge.	Tryck på strömbrytaren i högst 3 sekunder.
DC statusindikator lyser med fast grönt sken. Statusindikatorn för batterifacket ovanför ett av batterierna lyser fast rött.	Det bärbara batteripaketet är för varmt eller för kallt.	Låt det bärbara batteripaketet svalna eller värmas upp. Laddningen börjar när batteripaketet återgår till normal temperatur.
DC-statusindikatorn lyser fast rött.	Batteriet med hög kapacitet är för varmt eller för kallt.	Låt batteri med hög kapacitet svalna eller värmas upp. Laddningen börjar när batteripaketet återgår till normal temperatur.



PROBLEM	ORSAK	LÖSNING
DC-statusindikatorn blinkar rött.	Batteriladdningsnivån med hög kapacitet är låg.	Ladda högkapacitetsbatteriet.
	Batteri med hög kapacitet har kommunikationsfel.	Byt ut mot ett annat högkapacitetsbatteri eller kontakta ditt lokala EGO servicecenter.
	Powerbankens fläkt är blockerad eller skadad.	Kontakta EGO Service Center för service eller utbyte vid behov.

GARANTI

EGO GARANTIPOLICY

SE

Besök webbsidan egopowerplus.eu för fullständiga villkor för EGO garantipolicy.

LUE KAIKKI OHJEET!



LUE KÄYTTÖOPAS

⚠ HUOMAUTUS: Nämä ohjeet ovat saatavilla myös vaihtoehtoisessa muodossa, esim. verkkosivustolla.

⚠ VAROITUS: Pätevän huoltoteknikon tulee suorittaa kaikki korjaukset, jotta voidaan taata tuotteen turvallinen ja luotettava käyttö.

TURVALLISUUSYMBOLIT

Turvallisuussymbolien tarkoituksena on kiinnittää huomiota mahdollisiin vaaroihin. Turvallisuussymbolit ja niiden selitykset on syytä lukea tarkkaan ja ymmärtää perusteellisesti. Varoitussymbolit eivät yksinään poista vaaran mahdollisuutta. Niiden antamat ohjeet ja varoitukset eivät korvaa kunnollisia onnettomuuksien ehkäisytoimenpiteitä.

⚠ VAROITUS: Lue ja ymmärrä tämän käyttöoppaan kaikki turvallisuusohjeet, mukaan lukien kaikki turvallisuusvaroitussymbolit, kuten "VAARA", "VAROITUS" ja "HUOMIO" ennen laitteen käyttämistä. Alla olevien ohjeiden noudattamatta jättäminen saattaa aiheuttaa sähköiskun, tulipalon ja/tai vakavan henkilövahingon.

TURVALLISUUSOHJEET

Tällä sivulla kuvataan ja esitellään turvallisuussymbolit, jotka saattavat esiintyä tässä tuotteessa. Lue, ymmärrä ja noudata kaikkia laitteen ohjeita ennen kuin yrität koota sen tai käyttää sitä.

	Turvallisuushälytys	Varotoimet, jotka liittyvät turvallisuuteesi
	Lue käyttöopas	Käyttäjän on luettava käyttöopas vammriskin vähentämiseksi.
	Käyttö sisätiloissa	Käytä tätä laitetta vain sisätiloissa
	CE	Tämä tuote vastaa sovellettavia EU-direktiivejä.

	UKCA	Tämä tuote vastaa sovellettavaa UK-lainsäädäntöä.
	Bluetooth®	Bluetooth®-symboli
IPX2	Suojausaste tunkeutumista vastaan	Suojattu pystysuoraan putoavilta vesipisaroilta, kun kotelo on kallistettu 15 asteeseen.
	WEEE	Vanhoja sähkölaitteita ei saa hävittää kotitalousjätteen mukana. Vie laite valtuutettuun kierrätyslaitokseen.
	Vaihtovirta	Virran tyyppi
	Tasavirta	Virran tyyppi tai ominaisuus
V	Voltti	Jännite
A	Ampeeri	Virta
W	Wattia	Teho
Min	Minuutti	Aika
Ah	Ampeerituntia	Akun kapasiteetti
kg	Kilogramma	Paino
°C	Celsius	Lämpötila

FI

YLEISET TURVALLISUUSOHJEET

⚠ VAROITUS: Lue ja ymmärrä kaikki ohjeet. Alla olevien ohjeiden noudattamatta jättäminen saattaa aiheuttaa sähköiskun, tulipalon ja/tai vakavan henkilövahingon.

Termi "laite" kaikissa alla luetelluissa varoituksissa viittaa johdollisiin laitteisiin tai akkukäyttöisiin (johdottomiin) laitteisiin.

Säilytä kaikki varoitukset ja ohjeet myöhempiä käyttöä varten.

⚠ VAROITUS: Pätevän huoltoteknikon tulee suorittaa kaikki korjaukset, jotta voidaan taata tuotteen turvallinen ja luotettava käyttö.

- **Irrota akku laitteesta ennen kuin teet mitään säätöjä, vaihdat lisävarusteita tai laitat laitteen varastoon.** Nämä estävät turvallisuustoimenpiteet vähentävät laitteen vahingossa käynnistämisen riskiä.

- **Lataa vain valmistajan määrittelemällä keskittimellä.** Keskitin, joka sopii yhdyntyyppiselle akulle voi aiheuttaa tulipalovaaran, jos sitä käytetään toisenlaisen akun kanssa.
- **Käytä laitteissa vain erityisesti niihin tarkoitettuja akkuja.** Muunlaisten akkujen käyttö saattaa aiheuttaa henkilövahingon tai tulipalon vaaran.
AC-tilassa tämä varavirtalähde voi toimia EGO-keskittimen PGX1600E H kanssa kuvassa B1 luoteltujen akkujen lataamiseksi.
DC-tilassa käyttämällä EGO -suurkapasiteettista akkua HC2240T tämä varavirtalähde voi ladata kuvassa B2 luoteltuja EGO akkuja.
- **Kun akku ei ole käytössä, pidä se erillään metalliesineistä, kuten paperiliittimet, kolikot, avaimet, naulat, ruuvit ja muut pienet metalliesineet, jotka voivat yhdistää akun navat toisiinsa.** Akun napojen oikosulku voi aiheuttaa palovammoja tai tulipalon.
- **Akusta voi valua nestettä väärästä käytöstä johtuen. Vältä kosketusta nesteeseen. Jos kosket nesteeseen vahingossa, huuhtelee vedellä. Jos nestettä pääsee silmiin, hakeudu lääkärin hoitoon.** Akusta valuva neste voi aiheuttaa ärsytystä tai palovammoja.
- **Älä käytä akkua tai työkalua, joka on vaurioitunut tai jota on muutettu.** Vaurioituneet tai muutetut akut voivat käyttäytyä arvaamattomasti ja aiheuttaa tulipalon, räjähdyksen tai henkilövahingon vaaran.
- **Älä altista akkua tai laitetta tulelle tai äärimmäisille lämpötiloille.** Altistaminen yli 130 °C:n lämpötilalle voi aiheuttaa räjähdyksen.
- **Noudata kaikkia latausohjeita, äläkä lataa akkua tai laitetta lämpötilassa, joka ei ole ohjeissa ilmoitetun lämpötila-alueen sisällä.** Virheellinen lataaminen tai lataaminen ilmoitetun lämpötila-alueen ulkopuolella olevassa lämpötilassa voi vaurioittaa akkua ja lisätä palovaaraa.
- **Älä koskaan huolla vaurioituneita akkuja.** Akkujen huollon saa tehdä vain valmistaja tai sen valtuuttamat huoltoilikkeet.
- **Älä muuta tai yritä korjata laitetta tai akkua (mikäli käytössä), ellei sitä ole mainittu käyttö- ja hoito-ohjeissa.**
- **Älä käytä varavirtalähdettä ulkona tai altista sitä kosteille tai märillä olosuhteille.** Varavirtalähteeseen pääsevä vesi lisää sähköiskun vaaraa.
- **Älä käsittele varavirtalähdettä märillä käsillä.**
- **Sellaisen lisävarusteen käyttäminen, jota varavirtalähteen valmistaja ei suosittele tai myy, saattaa aiheuttaa tulipalon, sähköiskun tai henkilövahingon.**
- **Älä anna bensiinin, öljyjen, öljypohjaisten tuotteiden ym. päästä kosketuksiin muoviosien kanssa.** Nämä materiaalit sisältävät kemikaaleja, jotka saattavat vahingoittaa, heikentää tai tuhota muovia.
- **Älä käytä varavirtalähdettä, jos siihen on osunut voimakas isku, se on pudonnut tai vaurioitunut muulla tavalla.** Vie se valtuutetulle huoltoteknikolle sähköjärjestelmän tarkastamiseksi, jotta voidaan varmistaa varavirtalähteen hyvä käyttökunto.
- **Älä pura varavirtalähdettä.** Vie se valtuutetulle huoltoteknikolle, jos se vaatii huoltoa tai korjausta. Virheellinen kokoaminen voi aiheuttaa sähköiskun tai tulipalon.
- **Sähköiskun vaara.** Älä koske lähtöliittimen eristämätöntä osaa tai eristämätöntä akun napaa.
- **Vammojen välttämiseksi tarkka valvonta on tarpeen, kun laitetta käytetään lasten lähellä.**
- **Älä laita varavirtalähdettä veteen tai muuhun nesteeseen sähköiskuvaaran vähentämiseksi.** Älä säilytä laitetta paikassa, edes väliaikaisesti, josta se voi pudota tai sen voi vetää ammeeseen tai altaaseen.
- **Latauksen aikana varavirtalähde ja siihen kiinnitetyt akut on sijoitettava hyvin ilmastoituun tilaan.**
- **Säilytä nämä ohjeet.** Lue ohjeet säännöllisesti ja käytä niitä muiden mahdollisten laitteen käyttäjien ohjeistamisessa. Jos lainaat tämän laitteen jollekulle muulle, lainaa samalla myös nämä ohjeet tuotteen väärinkäytön ja mahdollisten tapaturmien välttämiseksi.
- **Säilytä nämä ohjeet.** Tämä käsikirja sisältää tärkeitä turvallisuus- ja käyttöohjeita mallille PGX1400PB, ja niitä on noudatettava asennuksen ja huollon aikana.
- **Ennen kuin käytät varavirtalähdettä, lue kaikki ohjeet ja varoitusmerkinnät tästä käyttöoppaasta ja keskitimestä, akusta ja akkua käyttävästä tuotteesta tuotteiden väärinkäytön ja mahdollisten tapaturmien tai vahinkojen välttämiseksi.**

⚠ HUOMIO: Lataa vain uudelleenladattavia litium-ioniakkuja henkilövahinkojen vaaran vähentämiseksi. Muunlaiset akut saattavat räjähtää ja aiheuttaa henkilövammoja tai vahinkoja.

TEKNISET TIEDOT

AC-TILA

Tulo-/lähtöjännite	56 V
Yhteensopiva keskitin	PGX1600E-H
Latausaika	Noin 170 minuuttia HC2240T:lle (40,0 Ah) + 2 x BA4200T:lle (7,5 Ah)
Suosittelun latauslämpötila	5–40 °C
Suosittelun säilytyslämpötila	-20–70 °C
Paino	17,6 kg

DC-TILA:

Lähtöjännite	56 V
Lähtöteho	2 x 700 W
Latausaika	45 min 2 x BA4200T:lle (7,5 Ah)
Suosittelun latauslämpötila	5–40 °C
Suosittelun säilytyslämpötila	-20–70 °C

SUOSITELLUT LISÄVARUSTEET

VAROITUS: Käytä vaihto-osina vain identtisiä varaosia. Sellaisten osien käyttö, jotka eivät vastaa alkuperäisiä laitemäärittymiä, saattaa aiheuttaa vääranlaisen toiminnan ja heikentää turvallisuutta.

OSAN NIMI	MALLIN NUMERO
PGX™ 70 cm:n latauskaapeli	ACE0700
PGX™ 150 cm:n latauskaapeli	ACE1500

KUVAUS

TUNNE VARAVIRTALÄHDE (Kuva A)

1. Suurikapasiteettinen akku
2. Suurikapasiteettisen akun vapautusvipu
3. Kannettavan akun vapautuspainike
4. Latauskaapeli
5. Akkupaikka (x2)
6. Asennusreikä
7. Portti (x2)
8. Varkaudenestotanko
9. Kannettavan akun akkupaikan tilan merkkivalo
10. Virtapainike (Bluetooth®-painike)
11. Bluetooth®-merkkivalo
12. Suurikapasiteettisen akun akkupaikan tilan merkkivalo
13. DC-tilan merkkivalo
14. AC-tilan merkkivalo
15. Kannake (2)
16. M8 x 25 pultti- ja aluslevysarja (4)
17. M8 x 50 pultti- ja aluslevysarja (4)
18. M8 x 95 pultti- ja aluslevysarja (2)
19. 5 mm:n kuusiokoloavain

FI

KÄYTTÖ

AC-tilassa EGO PGX™ -varavirtalähde on suunniteltu toimimaan vain EGO PGX™ 1600 W -keskittimen PGX1600E-H kanssa EGO suurikapasiteettisten ja kannettavien akkujen lataamiseksi.

DC-tilassa suurikapasiteettinen EGO akku (HC2240T) voi ladata kannettavia EGO akkuja EGO PGX™ -varavirtalähteen kautta.

AKKUJEN LATAAMINEN – AC-tila

HUOMAA: Litium-ioniakut toimitetaan osittain ladattuna. Ennen kuin käytät akkuja ensimmäisen kerran, lataa ne täyteen.

VAROITUS: Latauksen aikana varavirtalähde ja siihen kiinnitetyt akut on sijoitettava hyvin ilmastoituun tilaan.

Seuraavat piirroset kuvassa C1 näyttävät, kuinka akkuja ladataan varavirtalähteiden kautta:

1. Työnnä keskittimen liittimen kaulusta varavirtalähteen kummallakin puolella olevaan porttiin, kunnes kuulet naksahduksen kuvan C1 mukaisesti (vaihe 1).

HUOMAA: Keskittimen irrottaminen varavirtalähteestä, kuten kuvassa C2.

2. Liitä varavirtalähde seuraavaan varavirtalähteeseen samalla tavalla yhdistämällä mukana toimitettu kaapeli (ACE0700) tai ACE1500-kaapeli (myydään erikseen) varavirtalähteen vastakkaisella puolella olevaan 2. porttiin. Voit tarvittaessa jatkaa useamman varavirtalähteeseen liittämistä (enintään 30 yhteen keskittimeen) (vaihe 2).
3. Kytke keskitin virtalähteeseen (vaihe 3). Keskitimen tilan merkkivalo ja varavirtalähteen tilan merkkivalo palavat vihreinä, mikä osoittaa, että keskitin ja varavirtalähde toimivat oikein ja voivat ladata akkuja.
4. Kohdistu akun kohotetut urat yhden varavirtalähteen akkupaikkojen kiinnitysaukkoihin. Liu'uta akku alas akkupaikkaan (vaihe 4). Akun vapautuspainike ponnahtaa esiin osoittaen, että akku on kunnolla kiinni.

HUOMAA: Jos kyseessä on suurikapasiteettinen akku, varmista, että akun nuoli on kohdakkain suurikapasiteettisen akun akkupaikan elektronisen koskettimen kanssa. Liu'uta akku alas akkupaikkaan (kuva D1). Kaksi akun vapautusvipua ponnahtavat ylös ja ulospäin, samalla kun punaiset merkit I näkyvät akun vapautusvipuissa, jotka osoittavat, että akku on kiinnitetty kunnolla (kuva D2).

Irrota akku painamalla akun vapautusvipuja sisäänpäin ja vetämällä sitten akku ulos (kuva D3).

5. Varavirtalähde kommunikoi akun kanssa ja arvioi akun kunnan. Kun akku täyttää latausolosuhteet, varavirtalähde alkaa ladata akkua ja keskittimen tilan merkkivalo ja akkupaikan tilan merkkivalo (asetetun akun yläpuolella) vilkkuvat vihreinä.
6. Aseta lisää akkuja.
7. Kun kytket lisää varavirtalähteitä keskittimeen, keskitin syöttää virtaa varavirtalähteille läheisyysjärjestyksessä – keskitintä lähinnä oleva varavirtalähde saa virtaa ensimmäisenä. Vilkkuva vihreä akkupaikan tila auttaa tunnistamaan, mikä akku latautuu parhaillaan.

Samassa varavirtalähteessä olevien akkujen latausjärjestys

- Jos varavirtalähteeseen on kytketty kaksi akkua samanaikaisesti, alemman jännitetaso akku ladataan ensin. Jos alemman jännitetaso akulla on sama jännitetaso kuin toisella, kaksi akkua ladataan samanaikaisesti.
- Jos varavirtalähteeseen on kytketty kolme akkua samanaikaisesti, alimman jännitetaso akku ladataan ensin. Jos alimmalla jännitetasolla varustetulla akulla on sama jännitetaso kuin keskijännitetasolla varustetulla akulla, nämä kaksi akkua ladataan samanaikaisesti. Jos näillä kahdella akulla on sama jännitetaso kuin suurimmalla jännitetasolla varustetulla akulla, kaikki kolme akkua ladataan samanaikaisesti. Katso kuva alta.

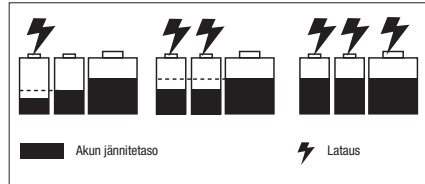

















- Kun akut on ladattu täyteen, keskittimen tilan merkkivalo ja akkupaikan tilan merkkivalot palavat vihreinä. Akkujen "akkutehomittarien" valot sammuvat. On suositeltavaa irrottaa keskitin virtalähteestä, jos sitä ei käytetä pitkään aikaan.

HUOMAA:

- Täyteen ladatun akun merkittävästi lyhentyneet käyttöaika viittaa siihen, että akun käyttöikä on lähenemässä loppua, ja se on vaihdettava.
- Keskitin ja varavirtalähde voivat lämmetä latauksen aikana. Tämä on osa normaalia toimintaa. Lataa hyvin ilmastoidussa paikassa.

Keskittimen, varavirtalähteen ja akun merkkivalot – AC-tila

KESKITIN		VARAVIRTALÄHDE		AKKU
Keskittimen tila	Keskittimen tilan merkkivalo	AC-tilan merkkivalo	Akkupaikan tilan merkkivalo(t)	Akun akkutehomittari
Valmiustila (ei ladattavaa akkua)	 Palaa vihreänä	 Palaa vihreänä	Ei pala	Ei ole
Normaali lataus	 Vilkkuu vihreänä	 Palaa vihreänä	 Vilkkuu vihreänä ladattavan akun yläpuolella	<p>1. Kannettaville EGO-akuille ilman "T"-liitettä: VIHREÄ, PUNAINEN ja ORANSSI vilkkuvat vuorotellen.</p> <p>2. Kannettaville EGO-akuille "T"-liitteellä: Viimeinen LED vilkkuu VIHREÄNÄ, edelliset LEDit palavat VIHREINÄ. Tai akkutehomittari palaa VIHREÄNÄ latausprosessin viimeisessä vaiheessa, ja akku päivittää LED-merkkivalon 1–2 minuutin välein reaaliaikaisen akkutehomittarin päivittämiseksi.</p> <p>EGO-akussa BA2240T ei ole erityistä merkkivaloa.</p> <p>3. Suurikapasiteettiselle akulle (HC2240T) Viimeinen LED vilkkuu VIHREÄNÄ, edelliset LEDit palavat VIHREINÄ.</p>
Lataus on hidasta, kun keskittimen lämpötila on 40–60 °C	 Vilkkuu oranssina	 Palaa vihreänä	 Vilkkuu vihreänä ladattavan akun yläpuolella	
Täyteen ladattu	 Palaa vihreänä	 Palaa vihreänä	 Palaa vihreänä täyteen ladattujen akkujen yläpuolella	Ei pala
Keskitin on liian kuuma tai liian kylmä	 Palaa punaisena	Ei pala	Ei pala	Ei pala
Keskittimen virhe	 Vilkkuu punaisena	Ei pala	Ei pala	Ei pala
Keskitin toimii normaalisti. Kuuman tai kylmän akun lataaminen.	 Palaa vihreänä	 Palaa vihreänä	 Palaa punaisena ladattavan akun yläpuolella.	Ei pala

Kuuman tai kylmän akun lataaminen

Jos varavirtalähteen akku on normaaliin lämpötila-alueen ulkopuolella, vastaava akkupaikan tilan merkkivalo palaa punaisena ja akun akkutehomittari sammuu. Kun akku jäähtyy tai lämpenee normaalille lämpötila-alueelle, akku latautuu uudelleen automaattisesti.

Akun tai varavirtalähteen virhe

Jos akun virhe tunnistetaan, vastaavan akkupaikan tilan merkkivalo vilkkuu punaisena ja akkutehomittarin merkkivalo sammuu.

1. Poista akku ja laita se uudelleen varavirtalähteeseen. Jos akkupaikan tilan merkkivalo vilkkuu edelleen punaisena, kokeile ladata toista akkua, jonka tiedetään toimivan.
2. Jos uusi vaihtoakku voidaan ladata normaalisti, alkuperäinen akku on viallinen.
3. Jos akkupaikan tilan merkkivalo vilkkuu edelleen punaisena, kun olet yrittänyt ladata toimivaa akkua, nollaa keskitin irrottamalla keskitin virtalähteestä ja odottamalla, kunnes keskitin tilan merkkivalo sammuu. Liitä sitten pistoke takaisin virtalähteeseen.
4. Jos akkupaikan tilan merkkivalo vilkkuu edelleen punaisena vaiheen 3 jälkeen, varavirtalähde voi olla viallinen.

FI















KANNETTAVIEN AKKUJEN LATAAMINEN – DC-TILA

1. Irrota keskitin pistorasiasta tai irrota latauskaapeli varavirtalähteestä.
2. Asenna suurikapasiteettinen akku ja kannettava akku, katso kohta "**AKKUJEN LATAAMINEN – AC-tila**".
3. Paina virtapainiketta (enintään 3 sekuntia), jolloin varavirtalähteen DC-tilan merkkivalo ja suurikapasiteettisen akun akkupaikan merkkivalo palavat vihreinä, mikä osoittaa, että varavirtalähde toimii oikein. Varavirtalähde kommunikoi kannettavan akun kanssa ja arvioi akun kunnon. Kun akku täyttää latausolosuhteet, suurikapasiteettinen akku alkaa ladata kannettavaa akkua ja DC-tilan merkkivalo ja suurikapasiteettisen akun akkupaikan merkkivalo (asetetun akun yläpuolella) vilkkuvat vihreinä.
4. Kun varavirtalähteeseen liitetään kaksi kannettavaa akkua, ne latautuvat samanaikaisesti. Kun kaksi kannettavaa akkua on ladattu täyteen, kannettavan akkupaikan tilan merkkivalot palavat vihreinä. Akkujen "akkutehomittarien" valot sammuvat.
5. Pysäytä DC-lataustila painamalla virtapainiketta uudelleen (enintään 3 sekunnin ajan).
6. DC-tilan merkkivalo sammuu automaattisesti neljän tunnin käyttämättömyyden jälkeen, kun sisään asetettu kannettava akku on ladattu täyteen.
7. DC-tilan merkkivalo sammuu automaattisesti neljän tunnin kuluttua, kun suurikapasiteettinen akku ylikuumentee.

Varavirtalähteen, suurikapasiteettisen akun ja kannettavan akun merkkivalot – DC-tila

VARAVIRTALÄHDE				SUURIKAPASITEETTINEN AKKU	KANNETTAVA AKKU
Varavirtalähteen tila	DC-tilan merkkivalo	Suurikapasiteettisen akun akkupaikan tilan merkkivalo	Kannettavan akun akkupaikan merkkivalo		
Valmiustila (ainoastaan suurikapasiteettinen akku varavirtalähteessä)	 Palaa vihreänä	 Palaa vihreänä	Ei ole	 Palaa vihreänä	Ei ole
Normaali lataus	 Palaa vihreänä	 Palaa vihreänä	 Vilkkuu vihreänä	 Palaa vihreänä	<p>1. EGO-akuille ilman "T"-liitettä: VIHREÄ, PUNAINEN ja ORANSSI vilkkuvat vuorotellen</p> <p>2. EGO-akuille "T"-liitteellä: Viimeinen LED vilkkuu VIHREÄNÄ, edelliset LEDit palavat VIHREINÄ.</p> <p>EGO-akussa BA2240T ei ole erityistä merkkivaloa.</p>
Täyteen ladattu	 Palaa vihreänä	 Palaa vihreänä	 Palaa vihreänä	 Palaa vihreänä	Ei pala
Suurikapasiteettinen akku on viallinen	 Vilkkuu punaisena	 Vilkkuu punaisena	Ei pala	Ei pala	Ei pala

FI

VARAVIRTALÄHDE				SUURIKAPASITEETTINEN AKKU	KANNETTAVA AKKU
Varavirtalähteen tila	DC-tilan merkkivalo	Suurikapasiteettisen akun akkupaikan tilan merkkivalo	Kannettavan akun akkupaikan merkkivalo		
Suurikapasiteettisessa akussa on alijännite.	 Vilkkuu punaisena	 Palaa vihreänä	Ei pala	 Tai  Vilkkuu punaisena	Ei pala
Suurikapasiteettinen akku on liian kuuma tai liian kylmä.	 Palaa punaisena	 Palaa punaisena	Ei pala	 Palaa punaisena	Ei pala
Varavirtalähde toimii normaalisti. Ladataan viallista kannettavaa akkua.	 Palaa vihreänä	 Palaa vihreänä	 Vilkkuu punaisena	 Palaa vihreänä	Ei pala
Varavirtalähde toimii normaalisti. Kuumen tai kylmän kannettavan akun lataaminen.	 Palaa vihreänä	 Palaa vihreänä	 Palaa punaisena latauksessa olevan kannettavan akun yläpuolella.	 Palaa vihreänä	Ei pala

VARAVIRTALÄHTEEN ASENTAMINEN (KUVA E)

Seinäkiinnitysreiät yhdelle varavirtalähteelle

1. Irrota varavirtalähde keskittimestä ja poista akut.
2. Aseta varavirtalähde seinää vasten lattialle.
3. Kiinnitä kaksi kannaketta (mukana) varavirtalähteen molemmille puolille neljällä M8 x 50 pultilla ja aluslevysarjalla (mukana) käyttäen mukana toimitettua kuusioavainta.

4. Merkitse neljän seinäkiinnitysreiän paikat haluttuun kohtaan seinälle.
5. Käytä neljää M8 x 25 pultilla ja aluslevysarjalla (mukana) kiinnittääksesi varavirtalähteen tukevasti seinään.

HUOMAUTUS: Asennuspinnan tulee olla vähintään 19 mm paksu, jotta se tukee varavirtalähdettä tukevasti.

Seinäkiinnitysreiat kahden varavirtalähteen pinolle (kuva F)

1. Irrota kaksi varavirtalähdettä keskitimestä ja poista akut.
2. Kiinnitä kaksi kannaketta alemman/ylemmän varavirtalähteen molemmille puolille neljällä M8 x 50 pultilla ja aluslevysarjalla (mukana) käyttäen mukana toimitettua kuusioavainta.
3. Aseta varavirtalähde seinää vasten lattialle, aseta toinen varavirtalähde sen päälle kohdistamalla ylemmän varavirtalähteen neljä ulkonemaa alemman varavirtalähteen loviin.
4. Kiinnitä ylempi varavirtalähde alempaan varavirtalähteeseen kuusioavaimella kahdella M8 x 95 pultilla ja aluslevysarjalla (mukana).
5. Merkitse kahdeksan seinäkiinnitysreiän paikat haluttuun kohtaan seinälle.
6. Käytä kahdeksaa M8 x 25 pultilla ja aluslevysarjalla (mukana) kiinnittääksesi kaksi varavirtalähdettä tukevasti seinään.

HUOMAUTUS: Asennuspinnan tulee olla vähintään 19 mm paksu, jotta se tukee varavirtalähteitä tukevasti.

VARKAUDENESTOTANKO VARAVIRTALÄHTEELLE (Kuva G)

Akkujen luvattoman poistamisen estämiseksi vedä varkaudenestotangon kieleke ulos ja kiinnitä se riippulukolla (ei sisälly toimitukseen). Sakkelin halkaisija-alue on 7–8 mm.

VIESTINTÄTEKNIikka

EGO PGX™ -varavirtalähde on Bluetooth®-yhteensopiva. Saat lisätietoja yhdistettävien tuotteiden ja palveluiden koko valikoimasta, mukaan lukien yhdistämishohjeet, skannaamalla alla olevan QR-koodin tai käymällä osoitteessa www.egopowerplus.eu/connect.



HUOLTAMINEN

VAROITUS: Vakavien henkilövahinkojen välttämiseksi irrota keskitin aina pistorasiasta ja poista akku (akut) varavirtalähteestä puhdistuksen tai huollon ajaksi.

VAROITUS: KompRESSOIDUN kuivailman käyttöä ei suositella varavirtalähteen puhdistusmenetelmäksi. Jos kompressoidulla ilmalla puhdistaminen on ainoa vaihtoehto, käytä varavirtalähteen puhdistuksen aikana aina suojalaseja, joissa on sivusuojat. Jos työ on pölyistä, käytä myös hengityssuojainta.

YLEINEN KUNNOSSAPITO

Vältä liuotainaineiden käyttöä, kun puhdistat muoviosia. Useimmat muovit ovat herkkiä vaurioitumaan erilaisista kaupallisista liuottimista ja voivat vaurioitua niiden käytöstä.

Käytä lian, pölyn, öljyn ja rasvan yms. puhdistamiseen puhtaita liinoja.

VAROITUS: Älä koskaan anna jarrunesteiden, bensiinin, öljypohjaisten tuotteiden, irrotusöljyn ym. koskea muoviosiin. Kemikaalit voivat vaurioittaa, heikentää tai tuhota muovin, mikä voi johtaa vakavaan henkilövahinkoon.

VAROITUS: Käytä huollossa vain identtisiä EGO-varaosia. Muiden osien käyttö saattaa aiheuttaa vaaran tai laitteen vaurioitumisen. Anna EGO-huoltoliikkeen asiantuntevan huoltoteknikon tehdä kaikki korjaukset, jotta laite on varmasti turvallinen ja luotettava. Kun laite ei ole käytössä, säilytä sitä sisätiloissa.

YMPÄRISTÖNSUOJELU



Älä hävitä sähkölaitteita lajittelemattomana talousjätteenä, käytä erillisiä keräilypisteitä.

Kysy tarkemmat tiedot jätteidenkeräyspisteistä paikallisilta viranomaisilta.

Jos sähkölaitteita viedään kaatopaikalle, pohjaveteen saattaa vuotaa vaarallisia aineita ja päätyä sitä kautta ruokaketjuun. Tämä vahingoittaa terveyttäsi ja hyvinvointiasi.

VIANMÄÄRITYS

AC-tila

ONGELMA	SYY	RATKAISU
Keskittimen tilan merkkivalo vilkkuu oranssina.	Keskitin lataa hitaasti, kun keskittimen lämpötila on 40–60° C, mikä on normaalia toimintaa.	Mitään toimenpiteitä ei tarvita.
Keskittimen tilan merkkivalo vilkkuu punaisena.	Keskittimen antovirran ylivirta.	Nollaa keskitin irrottamalla keskittimen pistoke virtalähteestä ja odottamalla, kunnes keskittimen tilan merkkivalo sammuu, ja yhdistä sitten pistoke takaisin virtalähteeseen. Jos tämä ei ratkaise ongelmaa, ota yhteyttä paikalliseen EGO-huoltoliikkeeseen.
	Keskittimen puhallin on tukossa tai vaurioitunut.	Irrota keskitin pistorasiasta, ravitele keskitintä hieman, ja kytke sitten keskitin uudelleen virtalähteeseen nähdäksesi, toimiiko keskitin normaalisti. Jos se ei auta, ota yhteyttä paikalliseen EGO-huoltoliikkeeseen.
	AC-tulon alijännite.	Mitään toimenpiteitä ei tarvita. Keskitin jatkaa lataamista, kun AC-tulojännite on vakaa. Jos AC-tulojännite ei vielääkään ole vakaa monien yrityskertojen jälkeen, irrota keskittimen pistoke virtalähteestä ja odota, kunnes keskittimen tilan merkkivalo sammuu, ja yhdistä sitten pistoke uudelleen virtalähteeseen.
Keskittimen tilan merkkivalo on punainen.	Keskitin on liian kuuma.	Irrota keskitin virtalähteestä ja odota, kunnes keskitin jäähtyy, ja yhdistä sitten pistoke uudelleen virtalähteeseen. Jos tämä ei ratkaise ongelmaa, ota yhteyttä paikalliseen EGO-huoltoliikkeeseen.
	Keskitin on liian kylmä.	Anna keskittimen lämmetä. Lataus jatkuu, kun keskitin palaa normaaliin lämpötilaan.
Yhden akun yläpuolella oleva akkupaikan merkkivalo palaa punaisena. Keskittimen tilan merkkivalo on vihreä.	Akku on liian kuuma tai kylmä.	Anna akun jäähtyä tai lämmetä. Lataus alkaa, kun akku palaa normaaliin lämpötilaan.
Varavirtalähteen AC-merkkivalo sammuu. Keskittimen tilan merkkivalo on vihreä.	Huono liitäntä keskittimen ja varavirtalähteen väliillä.	Yritä irrottaa keskittimen liitin ja yhdistä se uudelleen varavirtalähteeseen.
	Viallinen varavirtalähde.	Ota yhteyttä paikalliseen EGO-huoltoliikkeeseen

ONGELMA	SYY	RATKAISU
Yhden akun yläpuolella oleva akkupaikan merkkivalo vilkkuu punaisena. Keskittimen tilan merkkivalo on vihreä.	Akku tai yksi kolmesta varavirtalähteen akkupaikasta on viallinen.	<ol style="list-style-type: none"> Poista akku ja laita se uudelleen varavirtalähteeseen. Jos akkupaikan tilan merkkivalo vilkkuu edelleen punaisena, kokeile ladata toista akkua. Jos uusi vaihtoakku voidaan ladata normaalisti, alkuperäinen akku on viallinen. Jos akkupaikan merkkivalo vilkkuu edelleen punaisena akun vaihtamisen jälkeen, nollaa keskitin irrottamalla keskitin virtalähteestä ja odottamalla, kunnes keskittimen tilan merkkivalo sammuu, yhdistä sitten pistoke uudelleen virtalähteeseen. <p>Jos akkupaikan merkkivalo vilkkuu edelleen punaisena vaiheen 3 jälkeen, varavirtalähde voi olla viallinen – ota yhteyttä paikalliseen EGO-huoltoliikkeeseen.</p>
Varavirtalähteen AC-tilan merkkivalo vilkkuu punaisena.	Varavirtalähde on viallinen.	Ota yhteyttä paikalliseen EGO-huoltoliikkeeseen.
	Varavirtalähteen tuuletin on tukossa tai vaurioitunut.	Ota yhteyttä paikalliseen EGO-huoltoliikkeeseen.

DC-tila

ONGELMA	SYY	RATKAISU
DC-tilan merkkivalo sammuu.	Keskitin ja varavirtalähde on yhdistetty.	Irrota keskitin virtalähteestä tai irrota virtajohto varavirtalähteestä.
	Suurikapasiteettinen akku on viallinen.	Vaihda tilalle toinen suurikapasiteettinen akku.
	Varavirtalähde on viallinen.	Ota yhteys paikalliseen EGO-huoltoliikkeeseen varavirtalähteen vaihtamiseksi.
	Virtapainiketta painettiin liian pitkään.	Paina virtapainiketta enintään 3 sekuntia.
DC-tilan merkkivalo on vihreä. Yhden akun yläpuolella oleva akkupaikan merkkivalo palaa punaisena.	Kannettava akku on liian kuuma tai liian kylmä.	Anna kannettavan akun jäähtyä tai lämmetä. Lataus alkaa, kun akku palaa normaaliin lämpötilaan.
DC-tilan merkkivalo palaa punaisena.	Suurikapasiteettinen akku on liian kuuma tai liian kylmä.	Anna suurikapasiteettisen akun jäähtyä tai lämmetä. Lataus alkaa, kun akku palaa normaaliin lämpötilaan.



ONGELMA	SYY	RATKAISU
DC-tilan merkkivalo vilkkuu punaisena.	Suurikapasiteettisen akun lataustaso on alhainen.	Lataa suurikapasiteettinen akku.
	Suurikapasiteettisessa akussa on tiedonsiirtovirhe.	Vaihda tilalle toinen suurikapasiteettinen akku tai ota yhteyttä paikalliseen EGO-huoltoliikkeeseen.
	Varavirtalähteen tuuletin on tukossa tai vaurioitunut.	Ota yhteys paikalliseen EGO-huoltoliikkeeseen huoltoon tai vaihtoa varten tarpeen mukaan.

TAKUU

EGON TAKUUEHDOT

Verkkosivustolta egopowerplus.eu löydät EGO:n takuukäytännön täydelliset ehdot.

FI

LES ALLE INSTRUKSJONER!



LES BRUKERHÅNDBOKEN

⚠ LEGG MERKE TIL: Disse instruksjonene skal også være tilgjengelige i et alternativt format, for eksempel på en nettside.

⚠ ADVARSEL: For å sikre sikkerhet og pålitelighet bør alle reparasjoner utføres av en kvalifisert servicetekniker.

SIKKERHETSSYMBOLER

Hensikten med sikkerhetssymboler er å tiltrekke deg oppmerksomheten mot mulige farer. Sikkerhetssymbolene og forklaringene krever din fulle oppmerksomhet og forståelse. Symbolvarslene eliminerer ikke farer i seg selv. Instruksjonene og advarslene i dem kan ikke erstatte passende ulykkesforebyggende tiltak.

⚠ ADVARSEL: Sørg for å lese og forstå alle sikkerhetsinstruksjoner i denne brukerhåndboken, inkludert alle sikkerhetsvarselssymboler som "FARE", "ADVARSEL" og "FORSIKTIG" før du bruker dette produktet. Hvis du ikke følger alle instruksjonene nedenfor, kan det føre til elektrisk støt, brann og/eller alvorlig personskade.

SIKKERHETSINSTRUKSER

Denne siden viser og beskriver sikkerhetssymboler som kan vises på dette produktet. Les, forstå og følg alle instruksjoner på enheten før du begynner montering og tar den i bruk.

	Sikkerhetsadvarsel	Forholdsregler for å ivareta din sikkerhet
	Les brukermanualen	For å redusere risikoen for skader må brukeren lese bruksanvisningen.
	Inndørs bruk	Dette produktet skal bare brukes inndørs
	CE	Dette produktet er i samsvar med gjeldende EU-direktiver.
	UKCA	Dette produktet er i samsvar med gjeldende britisk lovgivning.

	Bluetooth®	Bluetooth® Symbol
IPX2	Inntrengningsbeskyttelsesgrad	Beskyttet mot vertikalt fallende vanndråper når kabinettet vippes opp til 15°
	WEEE Elektrisk og elektronisk avfall	Elektriske produkter skal ikke kastes sammen med husholdningsavfallet. Send til en autorisert gjenvinner.
	Vekselstrøm	Strømtype
	Likestrøm	Type eller en karakteristikk av strømtype
V	Voit	Spennning
A	Ampere	Gjeldende
W	Watt	Strøm
Min	Minutter	Tid
Ah	Ampere-timer	Batterikapasitet
kg	Kilogram	Vekt
°C	Celsius	Temperatur

NO

GENERELLE SIKKERHETSINSTRUKSJONER

⚠ ADVARSEL: Les og forstå alle instruksjonene. Hvis du ikke følger alle instruksjonene nedenfor, kan det føre til elektrisk støt, brann og/eller alvorlig personskade.

Begrepet "apparat" i alle advarslene nedenfor refererer til apparater med ledning eller batteridrevne (trådløse) apparater.

Lagre alle advarsler og instruksjoner for fremtidig referanse.

⚠ ADVARSEL: For å sikre sikkerhet og pålitelighet bør alle reparasjoner utføres av en kvalifisert servicetekniker.

- **Koble batteripakken fra apparatet før du foretar justeringer, bytter tilbehør eller oppbevarer apparatet.** Slike forebyggende sikkerhetstiltak reduserer risikoen for å starte apparatet ved et uhell.
- **Lad kun med huben spesifisert av produsenten.** En hub som er egnet for én type batteripakke kan skape brannfare når den brukes med en annen batteripakke.

- **Bruk kun apparater med spesielt angitte batteripakker.** Bruk av andre batteripakker kan skape risiko for skader og brann.

I AC-MODUS kan denne strømbanken fungere med EGO Hub PGX1600E-H for å lade batteripakkene oppført i Fig. B1.

I DC-MODUS, ved bruk av EGO-høykapasitetsbatteri HC2240T, kan denne strømbanken lade EGO-batteripakker oppført i Fig. B2.
- **Når batteriet ikke er i bruk skal det holdes unna andre metallgjenstander som binders, mynter, nøkler, spikere, skruer eller andre små metallgjenstander som kan lage forbindelse fra én terminal til en annen.** Kortslutning av batteripolene kan forårsake brannskader eller brann.
- **Under farlige forhold kan væske komme ut av batteriet. Unngå kontakt med denne. Hvis kontakt oppstår ved et uhell, skyl med vann. Får du væske i øynene, skal det i tillegg søkes medisinsk hjelp.** Væske som blir slyngnet ut av batteriet, kan forårsake irritasjon eller brannskader.
- **Ikke bruk en batteripakke eller et apparat som er skadet eller modifisert.** Skadede eller modifiserte batterier kan vise uforutsigbar oppførsel som resulterer i brann, eksplosjon eller fare for skade.
- **Ikke utsett en batteripakke eller et apparat for brann eller for høy temperatur.** Eksponering for ild eller temperaturer over 130 °C kan forårsake eksplosjon.
- **Følg alle ladeinstruksjoner og ikke lad batteripakken eller apparatet utenfor temperaturområdet spesifisert i instruksjonene.** Feil lading eller ved temperaturer utenfor spesifisert område kan skade batteriet og øke risikoen for brann.
- **Batteripakker som er skadet, må aldri brukes.** Service på batteripakker må bare utføres av produsenten eller autoriserte tjenesteleverandører.
- **Ikke modifiser eller forsøk å reparere apparatet eller batteripakken (som aktuelt) med unntak av det som er angitt i bruks- og vedlikeholdsanvisningen.**
- **Ikke bruk strømbanken utendørs eller utsett den for våte eller fuktige forhold.** Vann som kommer inn i strømbanken vil øke risikoen for elektrisk støt.
- **Ikke håndter strømbanken med våte hender.**
- **Bruk av et tilbehør som ikke er anbefalt eller solgt av strømbankprodusenten kan føre til risiko for brann, elektrisk støt eller personskade.**
- **Ikke la bensin, oljer, petroleumsbaserte produkter osv. komme i kontakt med plastdeler.** Disse materialene inneholder kjemikalier som kan skade, svekke eller ødelegge plast.
- **Ikke bruk strømbanken hvis den har fått et kraftig slag, har blitt mistet eller på annen måte har blitt skadet på noen måte.** Ta den med til en autorisert servicetekniker for en elektrisk sjekk for å finne ut om strømbanken er i god stand.
- **Ikke demonter strømbanken.** Ta den med til en autorisert servicetekniker hvis det er nødvendig med reparasjon. Feil montering kan føre til fare for elektrisk støt eller brann.
- **Fare for elektrisk støt.** Unngå å ta på den uisolerte delen av det elektriske koblingspunktet eller den uisolerte batteripolen.
- **For å redusere faren for skader er det viktig å holde nøye oppsyn med apparatet hvis det brukes i nærheten av barn.**
- **For å redusere risikoen for elektrisk støt, ikke legg strømbanken i vann eller annen væske.** Ikke plasser eller oppbevar apparatet der det kan falle eller trekkes ned i et badekar eller en vask.
- **Under lading må strømbanken med påmonterte batteripakker plasseres i et godt ventilert område.**
- **Lagre disse instruksjonene.** Se dem ofte og bruk dem til å instruere andre som kan bruke dette apparatet. Hvis du låner dette apparatet til noen andre, låner du også ut disse instruksjonene til dem for å forhindre misbruk av produktet og mulig skade.
- **Lagre disse instruksjonene.** Denne håndboken inneholder viktige sikkerhets- og driftsinstruksjoner for modell PGX1400PB som skal følges under installasjon og vedlikehold.
- **Før du bruker strømbanken,** les alle instruksjoner og advarselsmerker i denne håndboken og på huben, batteripakken og produktet som bruker batteriet for å forhindre misbruk av produktene og mulig skade eller skade.



FORSIKTIGHET: For å redusere risikoen for skade, lad kun oppladbare litium-ion-batterier. Andre typer batterier kan sprekke og forårsake personskade eller skade.

SPESIFIKASJONER

AC MODUS

Inngangs-/ utgangsspenning	56 V
Kompatibel Hub	PGX1600E-H
Ladetid	Omtrent 170 min for HC2240T (40,0 Ah) + 2 x BA4200T (7,5 Ah)
Anbefalt ladetemperatur	5 – 40 °C
Anbefalt lagringstemperatur	-20 – 70 °C
Vekt	17,6 kg

DC-MODUS:

Utgangsspenning	56 V
Utgangseffekt	2 x 700 W
Ladetid	45 min for 2 x BA4200T (7,5 Ah)
Anbefalt ladetemperatur	5 – 40 °C
Anbefalt lagringstemperatur	-20 – 70 °C

ANBEFALT TILBEHØR

⚠ ADVARSEL: Bruk kun identiske reservedeler som er oppført nedenfor. Bruk av deler som ikke oppfyller spesifikasjonene for originalutstyr kan føre til feil ytelse og kompromittert sikkerhet.

DELNAVN	MODELLNUMMER
PGX™ 70 cm Ladekabel	ACE0700
PGX™ 150 cm Ladekabel	ACE1500

BESKRIVELSE

KJENN STRØMBANKEN DIN (Fig. A)

1. Batterirom med høy kapasitet
2. Batteriutløser med høy kapasitet
3. Bærbar batteriutløserknapp
4. Ladekabel
5. Bærbar batterirom (x 2)
6. Monteringshull
7. Port (x 2)
8. Anti-tyveri bar
9. Bærbar batteribrønnstatusindikator
10. Strømknapp (Bluetooth®-knapp)
11. Bluetooth®-indikator
12. Statusindikator for batteribrønn med høy kapasitet
13. DC-statusindikator
14. AC-statusindikator
15. Brakett (2)
16. M8 x 25 sett med bolter og skiver (4)
17. M8 x 50 sett med bolter og skiver (4)
18. M8 x 95 sett med bolter og skiver (2)
19. 5 mm sekskantnøkkel

NO

OPERASJON

I **AC-modus** er EGO PGX™-strømbanken designet for kun å fungere med EGO PGX™ 1600W-hub PGX1600E-H for å lade EGO-høykapasitets- og bærbare batteripakker.

I **DC-modus** kan EGO-høykapasitetsbatteri (HC2240T) lade bærbare EGO-batteripakker via EGO PGX™-strømbanken.

LADE BATTERIPAKKER - AC-modus

MERK: Lithium-ion batteripakker sendes delvis ladet. Før du bruker dem for første gang, lad batteripakkene helt opp.

⚠ ADVARSEL: Under lading må strømbanken med påmonterte batteripakker plasseres i et godt ventilert område.

Følgende illustrasjoner i Fig. C1 viser hvordan du lader batteripakkene via strømbanken(e):

1. Skyv kragen på hubkontakten til porten på hver side av strømbanken til du hører et klikk som vist i Fig. C1 (trinn 1).

MERK: For å koble huben fra strømbanken, som vist i Fig. C2.

2. Koble strømbanken til neste strømbank på samme måte med den medfølgende kabelen (ACE0700 eller ACE1500 (selges separat) til den andre porten på motsatt side av strømbanken. Du kan fortsette å koble til flere strømbanker (ikke mer enn 30 til en enkelt hub) om nødvendig (trinn 2).
3. Koble huben til strømforsyningen (trinn 3). Hubstatusindikatoren og strømbankens AC-statusindikator vil lyse grønt, noe som indikerer at huben og strømbanken fungerer som den skal og kan lade batteripakkene.
4. Juster de hevede ribbene på en batteripakke med monteringssporene i en av batterirommene til strømbanken. Skyv batteripakken ned i batteribrønnen (trinn 4). Batteriutløserknappen vil sprette opp og indikerer at batteripakken er godt festet.

NO

MERK: For batteri med høy kapasitet, sørg for at pilen på batteripakken er på linje med den elektroniske kontakten i batteribrønnen med høy kapasitet. Skyv batteripakken ned i batteribrønnen (Fig. D1). De to batteriutløserpakene vil springe opp og utover, samtidig som de røde merkene jeg kan se på batteriutløserpakene, indikerer at batteripakken er godt festet (Fig.D2).

For å fjerne batteripakken, skyv batteriutløserpakene innover, og trekk deretter batteripakken ut (Fig. D3).

5. Strømbanken vil kommunisere med batteripakken for å evaluere tilstanden til batteripakken. Når batteripakken oppfyller ladebetingelsene, vil strømbanken begynne å lade batteripakken og hubstatusindikatoren og batteribrønnstatusindikatoren (over den innsatte batteripakken) vil blinke grønt.
6. Sett inn flere batteripakker.
7. Når du kobler flere strømbanker til huben, vil huben levere strøm til strømbankene i rekkefølgen etter nærhet – strømbanken nærmest huben får strøm først. Den blinkende grønne batteribrønnstatusen hjelper til med å identifisere hvilken batteripakke som for øyeblikket lades.

Ladesekvensen til batteriene ligger i samme strømbank

- Hvis to batteripakker er koblet til strømbanken samtidig, lades batteripakken med det laveste spenningsnivået først, når batteripakken med det laveste spenningsnivået har samme spenningsnivå som den andre, blir de to batteripakkene lades samtidig.
- Hvis tre batteripakker er koblet til strømbanken samtidig, lades batteripakken med det laveste spenningsnivået først, når batteripakken med det laveste spenningsnivået har samme spenningsnivå som batteripakken med middels spenningsnivå, disse to batteripakkene lades samtidig. Når disse to batteripakkene har samme spenningsnivå som batteripakken med høyest spenningsnivå, lades alle tre batteripakkene samtidig. Se figuren nedenfor.

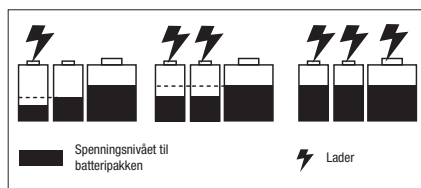

















- Når batteripakkene er fulladet, vil hubstatusindikatoren og batteribrønnstatusindikatorerne lyse konstant grønt. Drivstoffmålerne på batteripakkene vil slå seg av. Det anbefales å koble huben fra strømforsyningen hvis den ikke skal brukes over en lengre periode.

MERK:

- En betydelig redusert driftstid etter fullading av en batteripakke indikerer at batteripakken nærmer seg slutten av sin brukbare levetid og må skiftes ut.
- Huben og strømbanken kan bli varme under lading. Dette er en del av normal drift. Lad i et godt ventilert område.

Hub-, strømbank- og batteripakkeindikatorer - AC-modus

HUB		STRØMBANK		BATTERI PAKKE
Hub-status	Hubstatus-indikator	AC-statusindikator	Status-indikator(er) for batterirom	Drivstoffmåler på batteripakken
Standby (ingen batteri å lade)	 Solid grønn	 Solid grønn	Av	N/A
Normal lading	 Blinker grønt	 Solid grønn	 Blinker grønt over batteripakken(e) som lades	<p>1. For bærbare EGO-batteripakker uten "T"-suffiks: Blinker GRØNN, RØD og ORANSJE vekselvis.</p> <p>2. For bærbare EGO-batteripakker med "T"-suffiks: Siste lysdiode blinker GRØNT, de tidligere lysdiode lyser fast GRØNT.</p> <p>Eller drivstoffmåleren vil lyse fast GRØNT i den siste fasen av ladeprosessen, og batteriet vil oppdatere LED-indikatoren hvert 1-2 minutt for å oppdatere sanntids drivstoffmåleren.</p> <p>For EGO batteripakke BA2240T, ingen spesiell indikator.</p> <p>3. For batteri med høy kapasitet (HC2240T) Siste lysdiode blinker GRØNT, de tidligere lysdiode lyser fast GRØNT.</p>
Lader sakte når hub-temperaturen er 40 – 60°C	 Blinkende oransje	 Solid grønn	 Blinker grønt over batteripakken(e) som lades	
Fulladet	 Solid grønn	 Solid grønn	 Solid grønt over de(n) fulladede batteripakken(e)	Av
Huben er for varmt eller for kaldt	 Helt rødt	Av	Av	Av
Hubfeil	 Blinker rødt	Av	Av	Av
Huben fungerer normalt. Lader en varm eller kald batteripakke.	 Solid grønn	 Solid grønn	 Lyser rødt over batteripakken som lades.	Av

NO

Lader en varm eller kald batteripakke

Hvis batteripakken i den ladende strømbanken er utenfor det normale temperaturområdet, vil den tilsvarende batteribrønnstatusindikatoren lyse rødt og drivstoffmåleren på batteripakken slås av. Når batteripakken kjøles ned eller varmes opp til et normalt temperaturområde, vil batteripakken fortsette å lade automatisk.

Batteripakke eller strømbankfeil

Hvis batteripakkefeilen oppdages, vil den tilsvarende batteribrønnstatusindikatoren blinke rødt og drivstoffmåleren på batteripakken slås av.













1. Ta ut og sett inn batteripakken i strømbanken igjen. Hvis statusindikatoren for batteribrønnen fortsatt blinker rødt, prøv å lade en annen batteripakke som er kjent for å fungere.
2. Hvis den nye erstatningsbatteripakken kan lades normalt, er den originale batteripakken defekt.
3. Hvis statusindikatoren for batteribrønnen fortsatt blinker rødt etter å ha prøvd å lade en funksjonell batteripakke, tilbakestill huben ved å koble fra strømforsyningen til huben og vente til indikatoren for hubstatus slås av. Koble deretter støpselet til strømforsyningen igjen.
4. Hvis statusindikatoren for batteribrønnen fortsatt blinker rødt etter trinn 3, kan det være feil på strømbanken.

NO















LADER BÆRBARE BATTERIPAKKER - DC-MODUS

1. Koble huben fra strømuttaket eller fjern ladekabelen fra strømbanken.
2. Installer høykapasitetsbatteriet og den bærbare batteripakken, se avsnittet "**LAD BATTERIPAKKER - AC-MODUS**".
3. Trykk på strømknapen (i ikke lenger enn 3 sekunder) og strømbankens DC-statusindikator og statusindikatoren for høykapasitets batteribrønn vil lyse grønt, noe som indikerer at strømbanken fungerer som den skal. Strømbanken vil kommunisere med den bærbare batteripakken for å evaluere tilstanden til batteripakken. Når batteripakken oppfyller ladebetingelsene, vil høykapasitetsbatteriet begynne å lade den bærbare batteripakken, og DC-statusindikatoren og høykapasitets batteribrønnstatusindikator vil lyse konstant grønt, og den bærbare batteribrønnstatusindikatoren (over den innsatte batteripakken) vil blinke grønt.
4. Når to bærbare batteripakker kobles til strømbanken, lades de samtidig. Når de to bærbare batteripakkene er fulladet, vil statusindikatorerne for den bærbare batteribrønnen lyse konstant grønt. Drivstoffmålerne på batteripakkene vil slå seg av.
5. For å stoppe DC-lademodus, trykk på strømknapen igjen (ikke lenger enn 3 sekunder).
6. DC-statusindikatoren slås av automatisk etter fire timers inaktivitet når den(e) innsatte bærbare batteripakke(e) er fulladet.
7. DC-statusindikatoren slås av automatisk etter fire timer når høykapasitetsbatteriet er overopphetet.

Strømbank, batteri med høy kapasitet og bærbare batteripakkeindikatorer - DC-modus

STRØMBANK				BATTERI MED HØY KAPASITET	BÆRBART BATTERI
Strømbank-status	DC-status-indikator	Status-indikator for batteribrønn med høy kapasitet	Bærbar batteribrønn-status-indikatorer		
Standby (kun batteri med høy kapasitet i strømbanken)	 Solid grønn	 Solid grønn	N/A	 Solid grønn	N/A
Normal lading	 Solid grønn	 Solid grønn	 Blinker grønt	 Solid grønn	<p>1. For EGO-batteripakker uten "T"-suffiks: Blinker GRØNN, RØD og ORANSJE vekselvis</p> <p>2. For EGO-batteripakker med "T"-suffiks: Siste lysdiode blinker GRØNT, de tidligere lysdiodene lyser fast GRØNT.</p> <p>For EGO batteripakke BA2240T, ingen spesiell indikator.</p>
Fulladet	 Solid grønn	 Solid grønn	 Solid grønn	 Solid grønn	Av
Batteri med høy kapasitet er defekt	 Blinker rødt	 Blinker rødt	Av	Av	Av

NO

STRØMBANK				BATTERI MED HØY KAPASITET	BÆRBART BATTERI
Strømbank-status	DC-status-indikator	Status-indikator for batteribrønn med høy kapasitet	Bærbar batteribrønn-status-indikatorer		
Batteri med høy kapasitet er underspenning.	 Blinker rødt	 Solid grønn	Av	 Eller  Blinker rødt	Av
Batteri med høy kapasitet er for varmt eller for kaldt.	 Helt rødt	 Helt rødt	Av	 Helt rødt	Av
Strømbanken fungerer normalt. Lader en defekt bærbar batteripakke.	 Solid grønn	 Solid grønn	 Blinker rødt	 Solid grønn	Av
Strømbanken fungerer normalt. Lader en varm eller kald bærbar batteripakke.	 Solid grønn	 Solid grønn	 Lyser rødt over den bærbare batteripakken som lades.	 Solid grønn	Av

NO

MONTERE STRØMBANKEN (FIG. E)

Veggmonterte hull for én strømbank

1. Koble strømbanken fra huben og fjern batteripakkene.
2. Sett strømbanken mot veggen på gulvet.
3. Fest to braketter (inkludert) til de to sidene av strømbanken med fire M8 x 50 bolt- og skivesett (inkludert), ved hjelp av den medfølgende sekskantnøkkelen.

4. Merk plasseringen av de fire veggmonteringshullene på ønsket sted på veggen.
5. Bruk fire M8 x 25 bolt- og skivesett (inkludert) for å feste strømbanken sikkert til veggen.

LEGG MERKE TIL: Monteringsoverflaten bør være minst 19 mm tykk for å støtte strømbanken på en sikker måte.

Veggmonteringshull for stabel av to strømbanker (Fig. F)

1. Koble de to strømbankene fra huben og fjern batteripakkene.
2. Fest to braketter til de to sidene av den nedre/ øvre strømbanken med fire M8 x 50 bolt- og skivesett (inkludert), ved hjelp av den medfølgende sekskantnøkkelen.
3. Sett en strømbank mot veggen på gulvet, plasser en annen strømbank på den ved å justere de fire fremspringene på den øvre strømbanken med bulkene i den nedre strømbanken.
4. Bruk sekskantnøkkelen til å feste den øvre strømbanken til den nedre strømbanken med to M8 x 95 bolt- og skivesett (inkludert).
5. Merk plasseringen av de åtte veggmonteringshullene på ønsket sted på veggen.
6. Bruk åtte M8 x 25 bolt- og skivesett (inkludert) for å feste de to strømbankene sikkert til veggen.

LEGG MERKE TIL: Monteringsflaten bør være minst 19 mm tykk for å støtte strømbankene sikkert.

TYVERISIKRING PÅ STRØMBANKEN (Fig. G)

For å forhindre uautorisert fjerning av batteripakker, trekk tappen på tyverisikringen ut og fest den med en hengelås (ikke inkludert). Sjakkelens diameterområde er 7–8 mm.

KOMMUNIKASJONSTEKNOLOGI

Din EGO PGX™ Strømbank er Bluetooth®-aktivert, for informasjon om hele utvalget vårt av tilkoblede produkter og tjenester, inkludert tilkoblingsinstruksjoner, vennligst skann QR-koden nedenfor eller besøk www.egopowerplus.eu/connect.



VEDLIKEHOLD

⚠ ADVARSEL: For å unngå alvorlig personskade, koble alltid huben fra strømuttaket og fjern batteripakken(e) fra strømbanken når du rengjør eller utfører vedlikehold.

⚠ ADVARSEL: Det anbefales ikke å bruke komprimert tørr luft som rengjøringsmetode for strømbanken. Hvis rengjøring med trykkluft er den eneste metoden å bruke, bruk alltid vernebriller eller vernebriller med sideskjold når du rengjør strømbanken. Hvis operasjonen er støvete, bruk også en støvmaske.

GENERELT VEDLIKEHOLD

Unngå bruk av løsemidler når plastdeler skal rengjøres. De fleste plaster er utsatt for skade fra ulike typer kommersielle løsemidler og kan bli skadet ved bruk.

Bruk rene klær for å fjerne smuss, støv, olje, fett osv.

⚠ ADVARSEL: Ikke la bremsevæsker, bensin, petroleumsbaserte produkter, penetrerende oljer osv. komme i kontakt med plastdeler. Kjemikalier kan skade, svekke eller ødelegge plast som kan føre til alvorlig personskade.

⚠ ADVARSEL: Ved service, bruk kun identiske EGO-reservedeler. Bruk av andre deler kan skape en fare eller forårsake produktskade. For å sikre sikkerhet og pålitelighet bør alle reparasjoner utføres av en kvalifisert servicetekniker ved et EGO-servicesenter. Oppbevar maskinen innendørs når den ikke er i bruk.

BESKYTTE MILJØET



Ikke kast elektriske apparater som usortert kommunalt avfall, bruk separate innsamlingsanlegg.

Kontakt lokale myndigheter for informasjon om tilgjengelige innsamlingsystemer.

Hvis elektriske apparater kastes på søppelfyllinger eller søppelfyllinger, kan farlige stoffer lekke ut i grunnvannet og komme inn i næringskjeden og skade helsen og velværet.

NO

FEILSØKING

AC-modus

PROBLEM	ÅRSAKEN	LØSNING
Hubstatusindikatoren blinker oransje.	Huben lades sakte når hubtemperaturen er 40 – 60 °C, som er normal drift.	Ingen handling nødvendig.
Hubstatusindikatoren blinker rødt.	Hub utgang overstrøm.	Tilbakestill huben ved å koble huben fra strømforsyningen og vente til hubstatusindikatoren slår seg av, og koble deretter pluggen til strømforsyningen igjen. Hvis dette ikke løser problemet, kontakt ditt lokale EGO-servicesenter.
	Hubens vifte er blokkert eller skadet.	Koble fra huben, rist litt på huben, og koble deretter huben til strømforsyningen igjen for å se om huben fungerer normalt. Hvis det ikke fungerer, kontakt ditt lokale EGO-servicesenter.
	AC inngang underspenning.	Ingen handling nødvendig. Huben vil fortsette å lade etter at AC-inngangsspenningen er stabil. Hvis AC-inngangsspenningen fortsatt ikke er stabil etter mange forsøk, koble fra huben fra strømforsyningen og vent til hubstatusindikatoren slås av, og koble deretter pluggen til strømforsyningen igjen.
Hubstatusindikatoren lyser konstant rødt.	Huben er for varm.	Koble huben fra strømforsyningen og vent til huben er avkjølt, og koble deretter pluggen til strømforsyningen igjen. Hvis dette ikke løser problemet, kontakt ditt lokale EGO-servicesenter.
	Huben er for kaldt.	La huben varmes opp. Ladingen vil gjenopptas når huben går tilbake til normal temperatur.
Statusindikatoren for batteribrønningen over ett av batteriene lyser rødt. Hub-statusindikatoren lyser grønt.	Batteripakken er for varm eller for kald.	La batteripakken avkjøles eller varmes opp. Ladingen starter når batteripakken går tilbake til normal temperatur.
Strømbankens AC-statusindikator slås av. Hub-statusindikatoren lyser grønt.	Dårlig forbindelse mellom huben og strømbanken.	Prøv å koble fra hub-kontakten og koble den til strømbanken igjen.
	Defekt strømbank.	Kontakt ditt lokale EGO-servicesenter

NO

PROBLEM	ÅRSAKEN	LØSNING
Statusindikatoren for batterirommet over ett av batteriene blinker rødt. Hubstatusindikatoren lyser grønt.	Batteripakken eller en av tre batterirom i strømbanken er defekt.	<ol style="list-style-type: none"> 1. Ta ut og sett inn batteripakken i strømbanken igjen. 2. Hvis batteribrønnstatusindikatoren fortsatt blinker rødt, prøv å lade en annen batteripakke. Hvis den nye erstatningsbatteripakken kan lades normalt, er den originale batteripakken defekt. 3. Hvis statusindikatoren for batteribrønnen fortsatt blinker rødt etter at du har byttet batteripakken, tilbakestiller du huben ved å koble fra strømforsyningen til huben og venter til indikatoren for hubstatus slås av. Koble deretter pluggen til strømforsyningen igjen. <p>Hvis statusindikatoren for batteribrønnen fortsatt blinker rødt etter trinn 3, kan strømbanken være defekt – kontakt ditt lokale EGO-servicesenter.</p>
Strømbankens AC-statusindikator blinker rødt.	Strømbanken er defekt.	Kontakt ditt lokale EGO-servicesenter.
	Strømbankens vifte er blokkert eller skadet.	Kontakt ditt lokale EGO-servicesenter.

NO
DC-modus

PROBLEM	ÅRSAKEN	LØSNING
DC-statusindikator slås av.	Huben og strømbanken er koblet sammen.	Koble huben fra strømforsyningen eller fjern strømkabelen fra strømbanken.
	Batteri med høy kapasitet er defekt.	Bytt ut med et annet batteri med høy kapasitet.
	Strømbanken er defekt.	Kontakt ditt lokale EGO-servicesenter for bytte av strømbank.
	Strømknappen trykket for lenge.	Trykk på strømknapen i ikke lenger enn 3 sekunder.
DC-statusindikator lyser grønt. Statusindikatoren for batteribrønnen over ett av batteriene lyser rødt.	Den bærbare batteripakken er for varm eller for kald.	La den bærbare batteripakken avkjøles eller varmes opp. Ladingen starter når batteripakken går tilbake til normal temperatur.
DC-statusindikator lyser konstant rødt.	Batteri med høy kapasitet er for varmt eller for kaldt.	La batteri med høy kapasitet kjøle seg ned eller varmes opp. Ladingen starter når batteripakken går tilbake til normal temperatur.

PROBLEM	ÅRSAKEN	LØSNING
DC-statusindikator blinker rødt.	Batteriladingsnivået med høy kapasitet er lavt.	Lad høykapasitetsbatteriet.
	Batteri med høy kapasitet har kommunikasjonsfeil.	Bytt ut med et annet høykapasitetsbatteri eller kontakt ditt lokale EGO-servicesenter.
	Strømbankens vifte er blokkert eller skadet.	Kontakt ditt lokale EGO-servicesenter for service eller utskifting etter behov.

GARANTI

EGO GARANTIPOLITIKK

Besøk nettstedet egopowerplus.eu for fullstendige vilkår og betingelser for EGO-garantipolicyen.

NO

ПРОЧИТАЙТЕ ВСЕ ИНСТРУКЦИИ!



ПРОЧИТАЙТЕ РУКОВОДСТВО ПОЛЬЗОВАТЕЛЯ

▲ ПРИМЕЧАНИЕ. Данные инструкции должны быть также доступны в альтернативном формате, например на веб-сайте.

▲ ПРЕДУПРЕЖДЕНИЕ. Для обеспечения безопасности и надежности устройства его ремонт должен выполнять квалифицированный специалист.

СИМВОЛЫ БЕЗОПАСНОСТИ

Символы безопасности предназначены для привлечения внимания к возможным рискам. Символы безопасности, а также пояснения к ним, требуют особого внимания и понимания. Предупреждения по технике безопасности сами по себе не устраняют опасность. Инструкции и предупреждения не заменяют соответствующие меры по предотвращению несчастных случаев.

▲ ПРЕДУПРЕЖДЕНИЕ. Перед использованием устройства внимательно прочитайте все инструкции в данном руководстве пользователя и ознакомьтесь с предупреждающими символами безопасности, такими как **ОПАСНОСТЬ**, **ПРЕДУПРЕЖДЕНИЕ** и **ВНИМАНИЕ**. Несоблюдение всех приведенных ниже инструкций может привести к поражению электрическим током, возникновению пожара и (или) получению серьезных травм.

ИНСТРУКЦИЯ ПО ТЕХНИКЕ БЕЗОПАСНОСТИ

Далее приведено изображение и описание символов безопасности, которые могут присутствовать на данном устройстве. Перед сборкой или использованием внимательно прочитайте все инструкции, приведенные на устройстве, и соблюдайте их.

	Предупреждение об опасности	Меры предосторожности, касающиеся безопасности
--	-----------------------------	--

	Прочитайте руководство пользователя	Прочитайте руководство по эксплуатации, чтобы уменьшить риск получения травм.
	Для использования внутри помещений	Используйте устройство только в помещении.
	CE	Соответствует основным требованиям стандартов безопасности Европейских директив.
	UKCA	Данное изделие соответствует действующему законодательству Великобритании.
	Bluetooth®	Символ Bluetooth®
IPX2	Класс защиты	Защита от вертикально падающих капель воды при наклоне корпуса до 15°
	WEEE	Неисправные электрические устройства нельзя выбрасывать вместе с бытовым мусором. Сдавайте их в авторизованные пункты сбора и утилизации.
	Переменный ток	Тип тока
	Постоянный ток	Тип или характеристика тока
V	Вольт	Напряжение
A	Амперы	Сила тока
W	Ватты	Мощность
Min	Минуты	Время
Ah	Ампер-часы	Характеристики аккумулятора
kg	Килограмм	Масса
°C	Градус Цельсия	Температура

RU

ОБЩИЕ ИНСТРУКЦИИ ПО ТЕХНИКЕ БЕЗОПАСНОСТИ

⚠ ПРЕДУПРЕЖДЕНИЕ. Внимательно прочитайте все инструкции. Несоблюдение всех приведенных ниже инструкций может привести к поражению электрическим током, возникновению пожара и (или) получению серьезных травм.

Термин «устройство» в следующих предупреждениях означает устройство с питанием от сети (с кабелем) или с питанием от аккумулятора (без кабеля).

Сохраните все предупреждения и инструкции для использования в будущем.

⚠ ПРЕДУПРЕЖДЕНИЕ. Для обеспечения безопасности и надежности устройства его ремонт должен выполнять квалифицированный специалист.

- **Перед регулировкой, сменой аксессуаров или хранением извлекайте аккумулятор из устройства.** Такие меры предосторожности уменьшают риск случайного запуска устройства.
- **Заряжайте аккумуляторы только с помощью зарядной станции, указанной изготовителем.** Зарядная станция, предназначенная для одного типа аккумуляторных батарей, может стать причиной пожара при использовании с другим типом батарей.
- **Используйте устройство только со специально предназначенными для него аккумуляторами.** Использование любого другого вида аккумуляторных батарей может стать причиной несчастных случаев или пожара.

В РЕЖИМЕ ПЕРЕМЕННОГО ТОКА это зарядное устройство может работать с зарядной станцией EGO PGX1600E-H для зарядки аккумуляторных батарей, перечисленных на Рис. В1.

В РЕЖИМЕ ПОСТОЯННОГО ТОКА с помощью аккумулятора высокой емкости EGO HC2240T это зарядное устройство может заряжать аккумуляторы EGO, перечисленные на Рис. В2.

- **Когда аккумулятор не используется, храните его отдельно от металлических предметов — канцелярских скрепок, монет, ключей, гвоздей, винтов и др. — они могут соединить контакты.** Короткое замыкание контактов аккумуляторной батареи может стать причиной ожогов или пожара.
- **При неблагоприятных обстоятельствах из аккумулятора может потечь электролит; избегайте контакта с ним. При случайном**

контакте промойте водой. Если жидкость попала в глаза, обратитесь к врачу. Жидкость из аккумуляторной батареи может вызвать раздражение и ожоги.

- **Не используйте аккумулятор и устройство, если они повреждены или подвергались модификациям.** Поведение поврежденных или модифицированных аккумуляторов может быть непредсказуемым, что приведет к возгоранию, взрыву и риску получения травм.
- **Не подвергайте аккумуляторную батарею и устройство воздействию огня и высокой температуры.** Воздействие огня или температуры выше 130 °C может привести к взрыву.
- **Следуйте всем инструкциям по зарядке и не заряжайте аккумулятор и устройство при температуре, выходящей за пределы указанного диапазона.** Если зарядка выполняется неправильно или в условиях неподходящей температуры, это может привести к повреждению аккумулятора и возгоранию.
- **Никогда не выполняйте обслуживание поврежденного аккумулятора.** Обслуживание аккумуляторов должно выполняться только производителем или в авторизованном сервисном центре.
- **Не пытайтесь изменить конструкцию или отремонтировать устройство или аккумулятор, за исключением случаев, указанных в инструкции по эксплуатации и уходу.**
- **Не используйте зарядное устройство на открытом воздухе, а также под дождем или в условиях повышенной влажности.** При попадании воды в зарядное устройство увеличивается риск поражения электрическим током.
- **Не беритесь за устройство влажными руками.**
- **Использование принадлежностей, не рекомендованных производителем зарядного устройства, может привести к возгоранию, поражению электрическим током или получению травмы.**
- **Не допускайте попадания на пластиковые части бензина, масла, продуктов на нефтяной основе и т. д.** В таких материалах содержатся химические вещества, которые могут повредить, ослабить или разрушить пластик.
- **Не используйте зарядное устройство, если его ударили, уронили или как-либо иначе повредили.** Обратитесь к авторизованному квалифицированному специалисту, чтобы

убедиться, что зарядное устройство находится в хорошем рабочем состоянии.

- **Не разбирайте зарядное устройство.** Если требуется обслуживание или ремонт устройства, обратитесь к авторизованному специалисту. Неправильная повторная сборка может привести к поражению электрическим током или пожару.
- **Риск поражения электрическим током.** Не касайтесь неизолированных частей выходного разъема или неизолированных клемм аккумуляторной батареи.
- **Чтобы уменьшить риск получения травм, будьте предельно внимательны при использовании устройства рядом с детьми.**
- **Во избежание поражения электрическим током не погружайте устройство в воду и другие жидкости.** Не помещайте и не храните устройство в местах, где оно может упасть или попасть в ванну или раковину.
- **Зарядку зарядного устройства с присоединенными аккумуляторами необходимо осуществлять в хорошо проветриваемом помещении.**
- **Сохраните данные инструкции.** Регулярно просматривайте их и предоставляйте для ознакомления другим пользователям. Одалживая кому-либо устройство, передайте также данные инструкции для предотвращения неправильного использования и возможных травм.
- **Сохраните данные инструкции.** Данное руководство содержит важные инструкции по безопасности и эксплуатации модели PGX1400PB, которые необходимо соблюдать во время установки и обслуживания.
- Во избежание неправильной эксплуатации и возможных травм необходимо **перед использованием зарядного устройства** внимательно прочитать все инструкции и предупреждающие обозначения в данном руководстве, на зарядной станции, аккумуляторе и устройстве, с которым будет использоваться аккумулятор.

⚠ ВНИМАНИЕ! Чтобы уменьшить риск получения травм, заряжайте только литий-ионные аккумуляторы. Аккумуляторы других типов могут взорваться и причинить вред здоровью людей и имуществу.

ТЕХНИЧЕСКИЕ ХАРАКТЕРИСТИКИ

РЕЖИМ ПЕРЕМЕННОГО ТОКА

Входное/выходное напряжение	56 В
Совместимая зарядная станция	PGX1600E-H
Время зарядки	Примерно 170 минут для HC2240T (40,0 Ач) + 2 x BA4200T (7,5 Ач)
Рекомендуемая температура зарядки	От 5 до 40 °C
Рекомендуемая температура хранения	От -20 до 70 °C
Масса	17,6 кг

RU

РЕЖИМ ПОСТОЯННОГО ТОКА

Выходное напряжение	56 В
Выходная мощность	2 x 700 Вт
Время зарядки	45 минут для 2 x BA4200T (7,5 Ач)
Рекомендуемая температура зарядки	От 5 до 40 °C
Рекомендуемая температура хранения	От -20 до 70 °C

РЕКОМЕНДУЕМЫЕ ПРИНАДЛЕЖНОСТИ

⚠ ПРЕДУПРЕЖДЕНИЕ. Используйте только идентичные запасные части, приведенные в списке ниже. Использование деталей с другими характеристиками может привести к снижению эффективности работы и безопасности устройства.

НАЗВАНИЕ ДЕТАЛИ	НОМЕР МОДЕЛИ
Зарядный кабель PGX™ 70 см	ACE0700
Зарядный кабель PGX™ 150 см	ACE1500

ОПИСАНИЕ

ЧАСТИ ЗАРЯДНОГО УСТРОЙСТВА (Рис. А)

1. Отсек для аккумулятора высокой емкости
2. Рычаг фиксации аккумулятора высокой емкости
3. Кнопка фиксации портативного аккумулятора
4. Зарядный кабель
5. Отсек для портативного аккумулятора (2 шт.)
6. Монтажное отверстие
7. Порт (2 шт.)
8. Планка для защиты от кражи
9. Индикатор состояния отсека для портативного аккумулятора
10. Кнопка питания (кнопка Bluetooth®)
11. Индикатор Bluetooth®
12. Индикатор состояния аккумуляторного отсека высокой емкости
13. Индикатор состояния постоянного тока
14. Индикатор состояния переменного тока
15. Скоба (2 шт.)
16. Комплект болтов и шайб М8 x 25 (4 шт.)
17. Комплект болтов и шайб М8 x 50 (4 шт.)
18. Комплект болтов и шайб М8 x 95 (2 шт.)
19. Шестигранный ключ 5 мм

RU

ИСПОЛЬЗОВАНИЕ

В режиме переменного тока зарядное устройство EGO PGX™ предназначено только для работы с зарядной станцией EGO PGX™ 1600 Вт PGX1600E-H для зарядки аккумуляторов EGO (как высокой емкости, так и портативных).

В режиме постоянного тока аккумулятор высокой емкости EGO (HC2240T) может заряжать портативные аккумуляторы EGO с помощью зарядного устройства EGO PGX™.

ЗАРЯДКА АККУМУЛЯТОРОВ — режим переменного тока

ПРИМЕЧАНИЕ. Литий-ионные аккумуляторы поставляются частично заряженными. Перед первым использованием их необходимо полностью зарядить.

⚠ ПРЕДУПРЕЖДЕНИЕ. Зарядку зарядного устройства с присоединенными аккумуляторами необходимо осуществлять в хорошо проветриваемом помещении.

На Рис. С1 показано, как заряжать аккумуляторы с помощью зарядного устройства.

1. Прижмите разъем зарядной станции к порту с любой стороны зарядного устройства до щелчка, как показано на Рис. С1 (шаг 1).

ПРИМЕЧАНИЕ. Отсоедините зарядную станцию от зарядного устройства, как показано на Рис. С2.

2. Подключите зарядное устройство к следующему зарядному устройству таким же образом, используя прилагаемый кабель ACE0700 или ACE1500 (продается отдельно) ко второму порту на противоположной стороне зарядного устройства. При необходимости вы можете продолжить подключение дополнительных зарядных устройств (не более 30 к одной зарядной станции), см. шаг 2.
3. Подключите зарядную станцию к источнику питания (шаг 3). Индикатор состояния зарядной станции и индикатор состояния переменного тока зарядного устройства будут светиться зеленым, указывая на то, что зарядная станция и зарядное устройство работают правильно и могут заряжать аккумуляторы.
4. Совместите выступающие ребра аккумулятора с монтажными пазами в одном из отсеков зарядного устройства. Вставьте аккумулятор в отсек (шаг 4). Кнопка извлечения аккумулятора будет светиться зеленым, указывая на то, что аккумулятор надежно закреплен.

ПРИМЕЧАНИЕ. При использовании аккумулятора высокой емкости убедитесь, что стрелка на аккумуляторе совмещена с электронным контактом в отсеке для аккумулятора высокой емкости. Вставьте аккумулятор в отсек (Рис. D1). Два рычага фиксации аккумулятора поднимутся вверх и наружу, в то же время на рычагах будут видны красные метки I, указывающие на то, что аккумулятор надежно закреплен (Рис. D2).

Чтобы снять аккумулятор, нажмите рычаги фиксации аккумулятора внутрь, затем извлеките аккумулятор (Рис. D3).

5. Зарядное устройство установит связь с аккумулятором и определит его состояние. Если аккумулятор соответствует условиям зарядки, зарядное устройство начнет зарядку аккумулятора, а индикатор состояния зарядной станции и индикатор состояния аккумуляторного отсека (над вставленным аккумулятором) будут мигать зеленым.

6. Вставьте другие аккумуляторы.
7. При подключении большого количества зарядных устройств к зарядной станции она будет подавать питание на зарядные устройства в порядке подключения — устройство, ближайшее к зарядной станции, включается первым. Мигающий зеленый индикатор состояния аккумуляторного отсека помогает определить, какой аккумулятор заряжается в данный момент.

Последовательность зарядки аккумуляторов в одном зарядном устройстве

- Если к зарядному устройству одновременно подключены два аккумулятора, сначала заряжается аккумулятор с более низким уровнем напряжения. Как только этот аккумулятор будет иметь тот же уровень напряжения, что и другой, аккумуляторы начнут заряжаться одновременно.
- Если к зарядному устройству одновременно подключены три аккумулятора, первым заряжается аккумулятор с самым низким уровнем напряжения. Как только этот аккумулятор будет иметь тот же уровень напряжения, что и аккумулятор со средним уровнем напряжения, эти два аккумулятора начнут заряжаться одновременно. Когда эти два аккумулятора будут иметь тот же уровень напряжения, что и аккумулятор с самым высоким уровнем напряжения, все три аккумулятора начнут заряжаться одновременно. См. рисунок ниже.

- Когда аккумуляторы полностью заряжены, индикатор состояния зарядной станции и индикаторы состояния аккумуляторного отсека светятся зеленым. Указатели уровня заряда на аккумуляторах погаснут. Рекомендуется отключить зарядную станцию от электросети, если она не будет использоваться в течение длительного периода времени.







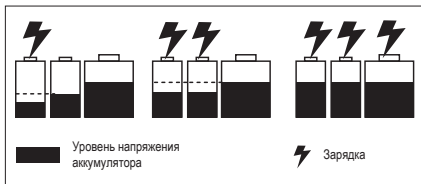



ПРИМЕЧАНИЕ.

- Значительное сокращение времени работы аккумулятора после полной зарядки указывает на то, что срок его службы подходит к концу и его необходимо заменить.
- Зарядная станция и зарядное устройство могут нагреваться во время зарядки. Это нормально. Заряжайте аккумуляторы в хорошо проветриваемом помещении.

RU



Индикаторы зарядной станции, зарядного устройства и аккумулятора — режим переменного тока

ЗАРЯДНАЯ СТАНЦИЯ		ЗАРЯДНОЕ УСТРОЙСТВО		АККУМУЛЯТОР
Состояние зарядной станции	Индикатор состояния зарядной станции	Индикатор состояния переменного тока	Индикатор(ы) состояния аккумуляторного отсека	Указатель уровня заряда на аккумуляторе
Режим ожидания (без зарядки аккумулятора)	 Светится зеленым	 Светится зеленым	Выкл.	Н/Д
Обычная зарядка	 Мигает зеленым	 Светится зеленым	 Мигает зеленым над заряжаемыми аккумуляторами	<p>1. Для портативных аккумуляторов EGO без суффикса «Т» Посочередно мигает ЗЕЛЕНЫМ, КРАСНЫМ и ОРАНЖЕВЫМ.</p> <p>2. Для портативных аккумуляторов EGO с суффиксом «Т» Последний светодиод мигает ЗЕЛЕНЫМ, предыдущие светодиоды светятся ЗЕЛЕНЫМ.</p> <p>Или указателя уровня заряда будет светиться зеленым на последнем этапе процесса зарядки и будет обновляться каждые 1–2 минуты, чтобы отображать показания указателя уровня заряда в реальном времени.</p>
				<p>Для аккумулятора EGO BA2240T специального индикатора нет.</p> <p>3. Для аккумулятора высокой емкости (HC2240T) Последний светодиод мигает ЗЕЛЕНЫМ, предыдущие светодиоды светятся ЗЕЛЕНЫМ.</p>
Медленная зарядка при температуре зарядной станции 40–60 °С	 Мигает оранжевым	 Светится зеленым	 Мигает зеленым над заряжаемыми аккумуляторами	
Полностью заряжен	 Светится зеленым	 Светится зеленым	 Светится зеленым над полностью заряженными аккумуляторами	Выкл.

RU

ЗАРЯДНАЯ СТАНЦИЯ		ЗАРЯДНОЕ УСТРОЙСТВО		АККУМУЛЯТОР
Состояние зарядной станции	Индикатор состояния зарядной станции	Индикатор состояния переменного тока	Индикатор(ы) состояния аккумуляторного отсека	Указатель уровня заряда на аккумуляторе
Зарядная станция слишком горячая или слишком холодная	 Светится красным	Выкл.	Выкл.	Выкл.
Ошибка зарядной станции	 Мигает красным	Выкл.	Выкл.	Выкл.
Зарядная станция работает нормально. Зарядка горячего или холодного аккумулятора.	 Светится зеленым	 Светится зеленым	 Светится красным над заряжаемым аккумулятором	Выкл.

RU

Зарядка горячего или холодного аккумулятора

Если аккумулятор в зарядном устройстве выходит за пределы нормального температурного диапазона, соответствующий индикатор состояния аккумуляторного отсека будет светиться красным, а указатель уровня заряда на аккумуляторе погаснет. Когда аккумулятор остынет или нагреется до нормальной температуры, зарядка автоматически возобновится.

Ошибка аккумулятора или зарядного устройства

Если обнаружена ошибка аккумулятора, соответствующий индикатор состояния аккумуляторного отсека будет мигать красным, а указатель уровня заряда на аккумуляторе погаснет.







1. Извлеките и снова вставьте аккумулятор в зарядное устройство. Если индикатор состояния аккумуляторного отсека по-прежнему мигает красным, попробуйте зарядить заведомо исправный аккумулятор.
2. Если новый аккумулятор заряжается нормально, первый аккумулятор неисправен.
3. Если индикатор состояния аккумуляторного отсека по-прежнему мигает красным после попытки зарядки исправного аккумулятора, перезагрузите зарядную станцию. Для этого отключите ее от источника питания и дождитесь, пока индикатор состояния зарядной станции не погаснет. Затем снова подключите к источнику питания.
4. Если индикатор состояния аккумуляторного отсека по-прежнему мигает красным после шага 3, возможно, зарядное устройство неисправно.

RU

ЗАРЯДКА ПОРТАТИВНЫХ АККУМУЛЯТОРОВ — РЕЖИМ ПОСТОЯННОГО ТОКА

1. Отключите зарядную станцию от розетки электросети или извлеките зарядный кабель из зарядного устройства.
2. Установите батарею повышенной емкости и портативный аккумулятор, см. раздел **ЗАРЯДКА АККУМУЛЯТОРОВ — режим переменного тока**.
3. Нажмите кнопку питания (не более 3 секунд). Индикатор состояния постоянного тока зарядного устройства и индикатор состояния отсека для аккумулятора высокой емкости будут светиться зеленым, указывая на то, что зарядное устройство работает правильно. Зарядное устройство установит связь с портативным аккумулятором и определит его состояние. Если аккумулятор соответствует условиям зарядки, аккумулятор высокой емкости начнет заряжать портативный аккумулятор, а индикатор состояния постоянного тока и индикатор состояния отсека для аккумулятора высокой емкости (над вставленным аккумулятором) будут мигать зеленым.
4. Когда к зарядному устройству подключены два портативных аккумулятора, они заряжаются одновременно. Когда два портативных аккумулятора полностью заряжены, индикаторы состояния отсека для портативного аккумулятора светятся зеленым. Указатели уровня заряда на аккумуляторах погаснут.
5. Чтобы выйти из режима зарядки постоянным током, снова нажмите кнопку питания (не более 3 секунд).
6. Индикатор состояния постоянного тока автоматически погаснет через четыре часа бездействия, когда вставленные портативные аккумуляторы будут полностью заряжены.
7. Индикатор состояния постоянного тока автоматически погаснет через четыре часа при перегреве аккумулятора высокой емкости.



Индикаторы зарядного устройства, аккумулятора высокой емкости и портативного аккумулятора — режим постоянного тока

ЗАРЯДНОЕ УСТРОЙСТВО				АККУМУЛЯТОР ВЫСОКОЙ ЕМКОСТИ	ПОРТАТИВНЫЙ АККУМУЛЯТОР
Состояние зарядного устройства	Индикатор состояния постоянного тока	Индикатор состояния аккумуляторного отсека высокой емкости	Индикаторы состояния отсека для портативного аккумулятора		
Режим ожидания (в зарядном устройстве только аккумулятор высокой емкости).	 Светится зеленым	 Светится зеленым	Н/Д	 Светится зеленым	Н/Д
Обычная зарядка	 Светится зеленым	 Светится зеленым	 Мигает зеленым	 Светится зеленым	<p>1. Для аккумуляторов EGO без суффикса «Т» Поочередно мигает ЗЕЛЕНЫМ, КРАСНЫМ и ОРАНЖЕВЫМ.</p> <p>2. Для аккумуляторов EGO с суффиксом «Т» Последний светодиод мигает ЗЕЛЕНЫМ, предыдущие светодиоды светятся ЗЕЛЕНЫМ.</p> <p>Для аккумулятора EGO BA2240T специального индикатора нет.</p>

RU

ЗАРЯДНОЕ УСТРОЙСТВО				АККУМУЛЯТОР ВЫСОКОЙ ЕМКОСТИ	ПОРТАТИВНЫЙ АККУМУЛЯТОР
Состояние зарядного устройства	Индикатор состояния постоянного тока	Индикатор состояния аккумуляторного отсека высокой емкости	Индикаторы состояния отсека для портативного аккумулятора		
Полностью заряжен	 Светится зеленым	 Светится зеленым	 Светится зеленым	 Светится зеленым	Выкл.
Аккумулятор высокой емкости неисправен.	 Мигает красным	 Мигает красным	Выкл.	Выкл.	Выкл.
Пониженное напряжение аккумулятора высокой емкости.	 Мигает красным	 Светится зеленым	Выкл.	 или Мигает красным	Выкл.
Аккумулятор высокой емкости слишком горячий или слишком холодный.	 Светится красным	 Светится красным	Выкл.	 Светится красным	Выкл.
Зарядное устройство работает нормально. Зарядка неисправного портативного аккумулятора.	 Светится зеленым	 Светится зеленым	 Мигает красным	 Светится зеленым	Выкл.

RU

ЗАРЯДНОЕ УСТРОЙСТВО				АККУМУЛЯТОР ВЫСОКОЙ ЕМКОСТИ	ПОРТАТИВНЫЙ АККУМУЛЯТОР
Состояние зарядного устройства	Индикатор состояния постоянного тока	Индикатор состояния аккумуляторного отсека высокой емкости	Индикаторы состояния отсека для портативного аккумулятора		
Зарядное устройство работает нормально. Зарядка горячего или холодного портативного аккумулятора.	 Светится зеленым	 Светится зеленым	 Светится красным над заряжаемым портативным аккумулятором.	 Светится зеленым	Выкл.

УСТАНОВКА ЗАРЯДНОГО УСТРОЙСТВА (РИС. Е)

Отверстия для настенного крепления одного зарядного устройства

1. Отсоедините зарядное устройство от зарядной станции и извлеките аккумуляторы.
2. Поставьте зарядное устройство к стене на полу.
3. Закрепите два кронштейна (входят в комплект) с двух сторон зарядного устройства с помощью четырех наборов винтов М8 х 50 и шайб (входят в комплект), используя прилагаемый шестигранный ключ.
4. Отметьте расположение четырех отверстий для настенного крепления в нужном месте на стене.
5. Используйте набор из четырех винтов М8 х 25 и шайб (входят в комплект), чтобы надежно закрепить зарядное устройство на стене.

ПРИМЕЧАНИЕ. Монтажная поверхность должна быть толщиной не менее 19 мм, чтобы максимально надежно удерживать зарядное устройство.

Отверстия для настенного крепления двух зарядных устройств (Рис. F)

1. Отсоедините два зарядных устройства от зарядной станции и извлеките аккумуляторы.
2. Закрепите два кронштейна с двух сторон нижнего/верхнего зарядного устройства с помощью четырех наборов винтов М8 х 50 и шайб (входят в комплект), используя прилагаемый шестигранный ключ.

3. Поставьте зарядное устройство к стене на полу и поместите на него другое зарядное устройство, совместив четыре выступа на верхнем зарядном устройстве с пазами на нижнем зарядном устройстве.
4. Используя шестигранный ключ, прикрепите верхнее зарядное устройство к нижнему с помощью двух наборов болтов М8 х 95 и шайб (входят в комплект).
5. Отметьте расположение восьми отверстий для настенного крепления в нужном месте на стене.
6. Используйте набор из восьми винтов М8 х 25 и шайб (входят в комплект), чтобы надежно закрепить зарядные устройства на стене.

ПРИМЕЧАНИЕ. Монтажная поверхность должна быть толщиной не менее 19 мм, чтобы максимально надежно удерживать зарядные устройства.

ПЛАНКА ДЛЯ ЗАЩИТЫ ОТ КРАЖИ НА ЗАРЯДНОМ УСТРОЙСТВЕ (Рис. G)

Чтобы предотвратить несанкционированное извлечение аккумуляторов, извлеките язычок планки и зафиксируйте ее навесным замком (не входит в комплект). Диаметр дужки замка должен составлять 7–8 мм.

RU

КОММУНИКАЦИОННЫЕ ТЕХНОЛОГИИ

Зарядное устройство EGO PGX™ поддерживает технологию Bluetooth®. Для получения информации и полного списка наших продуктов и услуг, включая инструкции по подключению, отсканируйте QR-код ниже или посетите сайт www.egopowerplus.eu/connect.



ОБСЛУЖИВАНИЕ

⚠ ПРЕДУПРЕЖДЕНИЕ. Во избежание серьезных травм всегда отключайте зарядную станцию от розетки и извлекайте аккумуляторы из зарядного устройства перед чисткой или обслуживанием.

RU

⚠ ПРЕДУПРЕЖДЕНИЕ. Не рекомендуется использовать сухой сжатый воздух для чистки зарядного устройства. Если очистку можно выполнить только при помощи сжатого воздуха, всегда используйте защиту для глаз или защитные очки с боковыми щитками. Если во время работы появляется пыль, надевайте респиратор.

ОБЩЕЕ ОБСЛУЖИВАНИЕ

Не используйте растворители для очистки пластиковых частей. Большинство пластиковых частей чувствительны к различным бытовым растворителям и могут быть повреждены.

Для очистки от грязи, пыли, масла, смазки и т. п. используйте чистую ткань.

⚠ ПРЕДУПРЕЖДЕНИЕ. Не допускайте попадания на пластиковые части тормозной жидкости, бензина, продуктов на нефтяной основе, пропитывающих масел и т. д. Химические вещества могут повредить, ослабить или разрушить пластик, что приведет к получению серьезных травм.

⚠ ПРЕДУПРЕЖДЕНИЕ. При ремонте используйте только идентичные запасные части EGO. Использование других запасных частей может привести к возникновению опасной ситуации или повреждению устройства. Чтобы обеспечить безопасность и надежность устройства, его ремонт должен выполнять квалифицированный специалист сервисного центра EGO. Когда устройство не используется, храните его в помещении.

ОХРАНА ОКРУЖАЮЩЕЙ СРЕДЫ



Не выбрасывайте электроприборы вместе с неотсортированными городскими отходами; пользуйтесь специальными пунктами сбора вторсырья.

Для получения информации о доступных пунктах сбора вторсырья свяжитесь с представителями местных органов власти.

При утилизации электрических устройств на свалках в подземные воды могут просочиться опасные вещества, которые затем попадут в пищевую цепь и приведут к общему ухудшению здоровья и благополучия.

УСТРАНЕНИЕ НЕПОЛАДОК

Режим переменного тока

ПРОБЛЕМА	ПРИЧИНА	РЕШЕНИЕ
Индикатор состояния зарядной станции мигает оранжевым.	При температуре зарядной станции 40–60 °С зарядка выполняется медленно, что является нормальной работой.	Никаких действий не требуется.
Индикатор состояния зарядной станции мигает красным.	Перегрузка по току на выходе зарядной станции.	Перезагрузите зарядную станцию. Для этого отключите ее от источника питания и дождитесь, пока индикатор состояния зарядной станции погаснет. Затем снова подключите вилку к источнику питания. Если это не решит проблему, обратитесь в сервисный центр EGO.
	Вентилятор зарядной станции заблокирован или поврежден.	Отключите зарядную станцию от сети, слегка встряхните ее, а затем снова подключите к источнику питания и проверьте, нормально ли она работает. Если это не помогло, обратитесь в сервисный центр EGO.
	Пониженное напряжение на входе переменного тока.	Никаких действий не требуется. Зарядная станция возобновит зарядку после того, как входное напряжение переменного тока станет стабильным. Если входное напряжение переменного тока по-прежнему нестабильно, отключите зарядную станцию от источника питания и подождите, пока индикатор состояния зарядной станции погаснет, затем снова подключите вилку к источнику питания.
Индикатор состояния зарядной станции светится красным.	Зарядная станция слишком горячая.	Отключите зарядную станцию от источника питания и подождите, пока она остынет, затем снова подключите вилку к источнику питания. Если это не решит проблему, обратитесь в сервисный центр EGO.
	Зарядная станция слишком холодная.	Дайте зарядной станции нагреться. Зарядка возобновится, когда температура зарядной станции вернется к нормальной.
Индикатор состояния аккумуляторного отсека над одним из аккумуляторов светится красным. Индикатор состояния зарядной станции светится зеленым.	Аккумулятор слишком горячий или слишком холодный.	Дайте аккумулятору остыть или нагреться до нормальной температуры. Зарядка возобновится, когда температура аккумулятора вернется к нормальной.

RU

ПРОБЛЕМА	ПРИЧИНА	РЕШЕНИЕ
<p>Индикатор состояния переменного тока зарядного устройства погас.</p> <p>Индикатор состояния зарядной станции светится зеленым.</p>	<p>Плохой контакт между зарядной станцией и зарядным устройством.</p>	<p>Попробуйте отсоединить разъем зарядной станции и снова подключить его к зарядному устройству.</p>
	<p>Зарядное устройство неисправно.</p>	<p>Обратитесь в сервисный центр EGO.</p>
<p>Индикатор состояния аккумуляторного отсека над одним из аккумуляторов мигает красным.</p> <p>Индикатор состояния зарядной станции светится зеленым.</p>	<p>Неисправен аккумулятор или один из трех аккумуляторных отсеков зарядного устройства.</p>	<ol style="list-style-type: none"> 1. Извлеките и снова вставьте аккумулятор в зарядное устройство. 2. Если индикатор состояния аккумуляторного отсека по-прежнему мигает красным, попробуйте зарядить другой аккумулятор. Если новый аккумулятор заряжается нормально, первый аккумулятор неисправен. 3. Если индикатор состояния аккумуляторного отсека по-прежнему мигает красным после замены аккумулятора, перезагрузите зарядную станцию. Для этого отключите ее от источника питания и дождитесь, пока индикатор состояния зарядной станции погаснет. Затем снова подключите вилку к источнику питания. <p>Если после шага 3 индикатор состояния аккумуляторного отсека по-прежнему мигает красным, возможно, зарядное устройство неисправно. Обратитесь в сервисный центр EGO.</p>
<p>Индикатор состояния переменного тока зарядного устройства мигает красным.</p>	<p>Зарядное устройство неисправно.</p>	<p>Обратитесь в сервисный центр EGO.</p>
	<p>Вентилятор зарядного устройства заблокирован или поврежден.</p>	<p>Обратитесь в сервисный центр EGO.</p>

Режим постоянного тока

ПРОБЛЕМА	ПРИЧИНА	РЕШЕНИЕ
Индикатор состояния постоянного тока гаснет.	Зарядная станция и зарядное устройство подключены.	Отключите зарядную станцию от источника питания или отсоедините кабель питания от зарядного устройства.
	Аккумулятор высокой емкости неисправен.	Установите другой аккумулятор высокой емкости.
	Зарядное устройство неисправно.	Обратитесь в сервисный центр EGO для замены зарядного устройства.
	Кнопка питания нажималась слишком долго.	Нажимайте кнопку питания не более 3 секунд.
Индикатор состояния постоянного тока светится зеленым. Индикатор состояния аккумуляторного отсека над одним из аккумуляторов светится красным.	Портативный аккумулятор слишком горячий или слишком холодный.	Дайте портативному аккумулятору остыть или нагреться до нормальной температуры. Зарядка возобновится, когда температура аккумулятора вернется к нормальной.
Индикатор состояния постоянного тока светится красным.	Аккумулятор высокой емкости слишком горячий или слишком холодный.	Дайте аккумулятору высокой емкости остыть или нагреться до нормальной температуры. Зарядка возобновится, когда температура аккумулятора вернется к нормальной.
Индикатор состояния постоянного тока мигает красным.	Уровень заряда аккумулятора высокой емкости низкий.	Зарядите аккумулятор высокой емкости.
	У аккумулятора высокой емкости возникла ошибка связи.	Установите другой аккумулятор высокой емкости или обратитесь в сервисный центр EGO.
	Вентилятор зарядного устройства заблокирован или поврежден.	При необходимости обратитесь в сервисный центр EGO для замены или обслуживания.

RU

ГАРАНТИЯ

ГАРАНТИЙНАЯ ПОЛИТИКА EGO

Посетите веб-сайт egopowerplus.eu, чтобы ознакомиться со всеми условиями и сроками гарантийной политики EGO.

PRZECZYTAJ WSZYSTKIE INSTRUKCJE!



PRZECZYTAJ INSTRUKCJĘ OBSŁUGI

INFORMACJA: Niniejsza instrukcja powinna być także dostępna w innym formacie, np. na stronie internetowej.

OSTRZEŻENIE: Aby zagwarantować bezpieczeństwo i niezawodność, wszystkie naprawy powinny być wykonywane przez wykwalifikowanych techników serwisu.

SYMBOLE BEZPIECZEŃSTWA

Celem symboli bezpieczeństwa jest zwrócenie uwagi użytkownika na możliwe zagrożenia. Symbole bezpieczeństwa i objaśnienia do nich zasługują na to, aby je uważnie przestudiować i zrozumieć. Symbole bezpieczeństwa nie eliminują same z siebie jakichkolwiek zagrożeń. Podane w nich instrukcje i ostrzeżenia nie zastępują odpowiednich środków zapobiegania wypadkom.

OSTRZEŻENIE: Przed użyciem narzędzia należy koniecznie przeczytać ze zrozumieniem wszystkie instrukcje dotyczące bezpieczeństwa podane w podręczniku użytkownika, łącznie z wszystkimi symbolami ostrzegawczymi takimi jak „**NIEBEZPIECZEŃSTWO**”, „**OSTRZEŻENIE**” i „**OSTROŻNIE**”. Niestosowanie się do wszystkich podanych niżej instrukcji może doprowadzić do porażenia prądem, pożaru i/lub poważnych urazów ciała.

INSTRUKCJE DOTYCZĄCE BEZPIECZEŃSTWA

Na tej stronie pokazano i opisano symbole bezpieczeństwa, które mogą występować na produkcie. Przed podjęciem próby złożenia i użycia maszyny należy przeczytać i zrozumieć wszystkie instrukcje dotyczące maszyny oraz zastosować się do nich.

	Ostrzeżenie dotyczące bezpieczeństwa	Środki ostrożności istotne dla bezpieczeństwa użytkownika
	Przeczytaj instrukcję operatora	Aby ograniczyć ryzyko urazów, użytkownik musi przeczytać instrukcję operatora.
	Użytkowanie w pomieszczeniach	Urządzenia należy używać wyłącznie w pomieszczeniach
	CE	Ten produkt jest zgodny z obowiązującymi dyrektywami WE.
	UKCA	Produkt jest zgodny z dyrektywami obowiązującymi w Wielkiej Brytanii.
	Bluetooth®	Symbol Bluetooth®
	Stopień ochrony przed wnikaniem wody	Ochrona przed pionowo spadającymi kroplami wody przy przechyleniu obudowy pod kątem do 15°
	WEEE	Zużytych wyrobów elektrycznych nie należy wyrzucać razem ze zwykłymi odpadami domowymi. Należy je oddać do autoryzowanego punktu recyklingu.
	Prąd przemienny	Rodzaj prądu
	Prąd stały	Rodzaj lub charakterystyka prądu
V	Wolt	Napięcie
A	Ampery	Prąd
W	Wat	Moc
Min	Minuty	Czas
Ah	Amperogodziny	Pojemność akumulatora
kg	Kilogram	Ciężar
°C	Celsjusz	Temperatura

OGÓLNE INSTRUKCJE BEZPIECZEŃSTWA

⚠️ OSTRZEŻENIE! Prosimy przeczytać ze zrozumieniem wszystkie instrukcje. Niestosowanie się do wszystkich podanych niżej instrukcji może doprowadzić do porażenia prądem, pożaru i/lub poważnych urazów ciała.

Termin „urządzenie” występujący we wszystkich poniższych ostrzeżeniach dotyczy urządzeń o zasilaniu przewodowym lub akumulatorowym (bezprowadowych).

Wszystkie ostrzeżenia i instrukcje należy zachować na przyszłość.

⚠️ OSTRZEŻENIE: Aby zagwarantować bezpieczeństwo i niezawodność, wszystkie naprawy powinny być wykonywane przez wykwalifikowanych techników serwisu.

- **Przed jakąkolwiek regulacją, wymianą akcesoriów lub przechowywaniem urządzenia należy zawsze odłączyć akumulator.** Tego typu zapobiegawcze środki ostrożności zmniejszają ryzyko przypadkowego włączenia się urządzenia.
- **Do ładowania należy używać wyłącznie koncentratora wskazanego przez producenta.** Użycie koncentratora pasującego do jednego typu akumulatora do innego typu akumulatora grozi pożarem.
- **Urządzeń należy używać wyłącznie z dedykowanymi do nich akumulatorami.** Użycie jakichkolwiek innych akumulatorów grozi obrażeniami i pożarem.

W TRYBIE AC (prądu przemiennego) ten powerbank może współpracować z koncentratorem EGO PGX1600E-H w celu ładowania akumulatorów EGO wymienionych na rys. B1.

W TRYBIE DC (prądu stałego) ten powerbank może, przy użyciu akumulatora EGO o dużej pojemności HC2240T, łączyć akumulatory EGO wymienione na rys. B2.

- **Jeżeli akumulator nie jest używany, należy go przechowywać z dala od innych przedmiotów metalowych, np. spinaczy, monet, kluczy, gwoździ, śrub, wkrętów i innych drobnych przedmiotów metalowych, które mogłyby spowodować zwarcie wyprowadzeń akumulatora.** Zwarcie wyprowadzeń akumulatora może doprowadzić do oparzeń lub pożaru.
- **W niesprzyjających warunkach może dojść do wycieku cieczy z akumulatora. Należy wtedy unikać wszelkiego kontaktu z tą cieczą. W razie przypadkowego kontaktu ze skórą, zabrudzone**

miejsce należy obficie przemyć wodą. Jeżeli plyn dostanie się do oczu, należy dodatkowo zasięgnąć porady lekarza. Plyn wyciekający z akumulatora może powodować podrażnienie lub oparzenia.

- **Nie należy używać akumulatora lub urządzenia, które są uszkodzone lub zostały poddane przeróbkom.** Uszkodzone lub zmodyfikowane akumulatory mogą zachowywać się w sposób nieprzewidywalny, co może doprowadzić do pożaru lub wybuchu lub stwarzać ryzyko urazów.
- **Nie należy narażać akumulatora lub urządzenia na kontakt z ogniem lub zbyt wysokimi temperaturami.** Ogień lub temperatury przekraczające 130°C mogą doprowadzić do wybuchu.
- **Należy przestrzegać wszystkich instrukcji ładowania. Nie należy ładować akumulatora lub urządzenia poza przedziałem temperatur podanym w instrukcji.** Ładowanie w sposób nieprawidłowy lub w temperaturze wykraczającej poza określony zakres może doprowadzić do uszkodzenia akumulatora i zwiększa ryzyko pożaru.
- **Uszkodzonych akumulatorów nie należy nigdy naprawiać.** Jakiegokolwiek czynności serwisowe przy akumulatorach powinny być wykonywane wyłącznie przez producenta lub pracowników autoryzowanego serwisu.
- **Z wyjątkiem czynności podanych w instrukcji użytkowania i konserwacji, urządzenia ani akumulatora (w stosownych przypadkach) nie należy przerabiać.** Nie należy też próbować go naprawiać.
- **Powerbanku nie należy używać na dworze ani narażać na wilgoć lub zamoczenie.** Woda dostająca się do powerbanku zwiększa ryzyko porażenia prądem.
- **Nie należy dotykać powerbanku mokrymi rękoma.**
- **Używanie akcesoriów niezalecanych i niesprzedawanych przez producenta powerbanku stwarza ryzyko pożaru, porażenia prądem lub urazów osób.**
- **Nie wolno dopuszczać do kontaktu benzyny, olejów, produktów ropopochodnych itp. z częściami plastikowymi.** Substancje te zawierają chemikalia, które mogą uszkodzić, osłabić lub zniszczyć plastik.
- **Jeśli powerbank zostanie mocno uderzony, upuszczony lub uszkodzony w dowolny inny sposób, nie należy go używać.** Należy go wtedy oddać serwisantowi w autoryzowanym punkcie serwisowym w celu przeprowadzenia kontroli elektrycznej i aby ustalić, czy powerbank jest sprawny.

PL

- **Zabrania się rozmontowywania powerbanku.** Jeżeli urządzenie wymaga serwisowania lub naprawy, należy je oddać do autoryzowanego punktu serwisowego. Niewłaściwe złożenie po zdemontowaniu grozi porażeniem prądem lub pożarem.

- **Ryzyko porażenia prądem.** Nie należy dotykać niez izolowanej części łączówki wyjściowej lub niez izolowanych wyprowadzeń akumulatora.

- **Aby zmniejszyć ryzyko urazów, w przypadku używania urządzenia w pobliżu dzieci należy zachować zdwójoną ostrożność.**

- **Aby zmniejszyć ryzyko porażenia prądem, powerbanku nie należy wkładać do wody lub jakichkolwiek innych płynów.** Nie należy stawiać lub przechowywać urządzenia w miejscu, w którym może ono spaść lub zostać strącone do wanny lub zlewu.

- **Podczas ładowania powerbank z podłączonymi akumulatorami należy ustawić w miejscu dobrze wentylowanym.**

- **Niniejszą instrukcję należy zachować.** Zachęcamy do częstego korzystania z niej. Instrukcja może też posłużyć do przeszkolenia innych osób, które będą używały urządzenia. Jeśli urządzenie zostanie komuś pożyczone, osobie tej należy również udostępnić niniejszą instrukcję. W ten sposób zapobiega się niewłaściwemu użyciu i możliwym urazom.

- **Niniejszą instrukcję należy zachować.** Niniejszy podręcznik zawiera ważne instrukcje dotyczące bezpieczeństwa i obsługi modelu PGX1400PB, których należy przestrzegać podczas instalacji i konserwacji.

- **Przed użyciem powerbanku należy przeczytać** wszystkie instrukcje i oznaczenia ostrzegawcze w niniejszej instrukcji i na koncentratorze, akumulatorze i produkcie, w którym akumulator będzie używany – zapobiegnie to niewłaściwemu użytkowaniu produktów i ewentualnym urazom lub uszkodzeniom.

⚠ OSTROŻNIE: Aby ograniczyć ryzyko urazów, należy używać wyłącznie akumulatorów litowo-jonowych. Inne rodzaje akumulatorów mogą wybuchnąć powodując urazy osób lub szkody materialne.

SPECYFIKACJA

TRYB AC

Napięcie wejściowe/ wyjściowe	56 V 
Kompatybilny koncentrator	PGX1600E-H
Czas ładowania	Okolo 170 min w przypadku HC2240T (40,0 Ah) + 2 x BA4200T (7,5 Ah)
Zalecana temperatura ładowania	5 – 40 °C
Zalecana temperatura przechowywania	-20–70°C
Ciężar	17,6 kg

TRYB DC:

Napięcie wyjściowe	56 V 
Moc wyjściowa	2 x 700 W
Czas ładowania	45 min w przypadku 2 x BA4200T (7,5 Ah)
Zalecana temperatura ładowania	5 – 40 °C
Zalecana temperatura przechowywania	-20–70°C

ZALECANE AKCESORIA

⚠ OSTRZEŻENIE: Należy używać wyłącznie części zamiennych podanych poniżej. Stosowanie części, które nie spełniają oryginalnej specyfikacji urządzenia może spowodować niewłaściwe działanie i narazić użytkownika na niebezpieczeństwo.

NAZWA CZĘŚCI	NUMER MODELU
Kabel ładujący PGX™ o długości 70 cm	ACE0700
Kabel ładujący PGX™ o długości 150 cm	ACE1500

OPIS

ZAPOZNANIE SIĘ Z POWERBANKIEM (Rys. A)

1. Gniazdo na akumulator o dużej pojemności
2. Dźwignia odblokowująca akumulator o dużej pojemności
3. Przycisk zwalniający akumulator przenośny
4. Kabel do ładowania
5. Gniazdo na akumulator przenośny (x2)
6. Otwór montażowy
7. Port (x2)
8. Pręt antykradzieżowy
9. Wskaźnik stanu gniazda na akumulator przenośny
10. Przycisk zasilania (przycisk Bluetooth®)
11. Wskaźnik Bluetooth®
12. Wskaźnik stanu gniazda na akumulator o dużej pojemności
13. Wskaźnik stanu DC
14. Wskaźnik stanu AC
15. Wspornik (2)
16. Zestaw śruby i podkładka M8 x 25 (4)
17. Zestaw śruby i podkładka M8 x 50 (4)
18. Zestaw śruby i podkładka M8 x 95 (2)
19. Klucz imbusowy 5 mm

UŻYTKOWANIE

W trybie prądu przemiennego (AC) powerbank EGO PGX™ jest przeznaczony wyłącznie do ładowania przenośnych akumulatorów EGO o dużej pojemności we współpracy z koncentratorem EGO PGX™ 1600 W PGX1600E-H.

W trybie prądu stałego (DC) akumulator EGO o dużej pojemności (HC2240T) może ładować przenośne akumulatory EGO za pośrednictwem powerbanku EGO PGX™.

ŁADOWANIE AKUMULATORÓW – tryb AC

UWAGA: Akumulatory litowo-jonowe zostają dostarczone w stanie częściowego naładowania. Przed pierwszym użyciem akumulatory należy całkowicie naładować.

▲ OSTRZEŻENIE: Podczas ładowania powerbank z podłączonymi akumulatorami należy ustawić w miejscu dobrze wentylowanym.

Schematy pokazane na rys. C1 przedstawiają sposób ładowania akumulatorów za pomocą powerbanku/ów:

1. Wcisnąć kołnierz złącza koncentratora do portu po jednej ze stron powerbanku tak jak pokazano na rys. C1 (krok 1). Rozlegnie się kliknięcie.

UWAGA: Sposób odłączania koncentratora od powerbanku pokazano na rys. C2.

2. Podłączyć powerbank do następnego powerbanku w ten sam sposób. Użyć dostarczonego kabla (ACE0700) lub ACE1500 (w osobnej sprzedaży) i drugiego portu po drugiej stronie powerbanku. W razie potrzeby można dalej podłączać więcej powerbanków (jednak nie więcej niż 30 do jednego koncentratora) (krok 2).
3. Podłączyć koncentrator do źródła zasilania (krok 3). Wskaźnik stanu koncentratora i wskaźnik stanu powerbanku AC będą świecić na zielono, sygnalizując, że koncentrator i powerbank działają prawidłowo i mogą ładować akumulatory.
4. Dopasować wystające żebra akumulatora do szczelin montażowych w jednym z gniazd na akumulator w powerbanku. Wsunąć akumulator do gniazda na akumulator (krok 4). Przycisk zwalniania akumulatora podniesie się, co sygnalizuje, że akumulator jest prawidłowo podłączony.

UWAGA: W przypadku akumulatora o dużej pojemności należy się upewnić, że strzałka na powerbanku wskazuje na styk elektroniczny w gnieździe na akumulator o dużej pojemności. Wsunąć akumulator do gniazda na akumulator (rys. D1). Dwie dźwignie odblokowujące akumulator odskoczą do góry i na zewnątrz, w tym samym czasie na dźwigniach odblokowujących akumulator pojawią się czerwone oznaczenia I, wskazujące, że akumulator jest bezpiecznie zamocowany (rys. D2).

Aby wyjąć akumulator, wystarczy wcisnąć dźwignie odblokowujące akumulator do wewnątrz, a następnie wysunąć akumulator (rys. D3).

5. Powerbank nawiąże łączność z akumulatorem w celu ustalenia jego stanu. Jeśli akumulator spełnia warunki ładowania, powerbank rozpocznie ładowanie akumulatora, a wskaźnik stanu koncentratora i wskaźnik stanu gniazda na akumulator (nad włożonym akumulatorem) zaczną migać na zielono.
6. Włożyć więcej akumulatorów.
7. W przypadku podłączenia do koncentratora większej liczby powerbanków, koncentrator będzie zasiliał powerbanki w kolejności ich podłączenia – powerbank znajdujący się najbliżej koncentratora będzie zasilany jako pierwszy. Migający na zielono wskaźnik stanu gniazda na akumulator pomaga zidentyfikować, który akumulator jest aktualnie ładowany.

Sekwencja ładowania akumulatorów w tym samym powerbanku

- Jeśli dwa akumulatory zostaną podłączone do powerbanku w tym samym czasie, akumulator o niższym napięciu będzie ładowany jako pierwszy, a gdy akumulator o niższym napięciu osiągnie takie samo napięcie jak drugi, oba akumulatory zaczną być ładowane jednocześnie.
- Jeśli do powerbanku zostaną w tym samym czasie podłączone trzy akumulatory, jako pierwszy będzie ładowany akumulator o najniższym napięciu, a gdy akumulator o najniższym napięciu osiągnie takie samo napięcie jak akumulator o średnim napięciu, wówczas te dwa akumulatory będą ładowane jednocześnie. Gdy powyższe dwa akumulatory osiągną takie samo napięcie jak akumulator o najwyższym napięciu, wówczas wszystkie trzy akumulatory będą ładowane jednocześnie. Patrz rysunek poniżej.

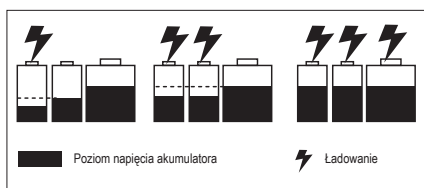













- Gdy akumulatory zostaną w pełni naładowane, wskaźnik stanu koncentratora i wskaźniki stanu gniazda na akumulator będą świecić na zielono. Wskaźniki „mocy” w akumulatorach zgasną. Jeśli koncentrator nie będzie przez dłuższy czas używany, zaleca się odłączyć go od zasilania.





UWAGA:

- Istotnie krótszy czas pracy po pełnym naładowaniu akumulatora oznacza, że akumulator niemal nie nadaje się już do używania i wymaga wymiany.
- Podczas ładowania koncentrator i powerbank mogą się nagrzewać. Jest to całkowicie normalne. Ładowanie należy przeprowadzać w miejscach dobrze wentylowanych.

Wskaźniki koncentratora, powerbanku i akumulatora — tryb AC

KONCENTRATOR		POWERBANK		AKUMULATOR
Stan koncentratora	Wskaźnik stanu koncentratora	Wskaźnik stanu AC	Wskaźnik(i) stanu gniazda na akumulator	Wskaźnik mocy na akumulatorze
Tryb gotowości (brak konieczności ładowania akumulatora)	 Świeci na zielono	 Świeci na zielono	Nie świeci	Nie dotyczy
Zwykłe ładowanie	 Miga na zielono	 Świeci na zielono	 Miga na zielono nad ładowanym akumulatorem/ ładowanymi akumulatorami	1. Przenośne akumulatory EGO bez przyrostka „T”: Miga na przemian na ZIELONO, CZERWONO i POMARAŃCZOWO. 2. Przenośne akumulatory EGO z przyrostkiem „T”: Ostatnia dioda LED miga na ZIELONO, wcześniejsze LEDy świecą na ZIELONO.
Powolne ładowanie, gdy temperatura koncentratora wynosi 40-60°C	 Miga na pomarańczowo	 Świeci na zielono	 Miga na zielono nad ładowanym akumulatorem/ ładowanymi akumulatorami	Lub: w ostatniej fazie procesu ładowania wskaźnik mocy będzie świecić światłem ciągłym na ZIELONO, a kontrolka LED akumulatora będzie odświeżana co 1-2 minuty, aby w czasie rzeczywistym aktualizować wskaźnik mocy. W przypadku akumulatora EGO BA2240T , nie ma specjalnego wskaźnika. 3. Akumulator o dużej pojemności (HC2240T) Ostatnia dioda LED miga na ZIELONO, wcześniejsze LEDy świecą na ZIELONO.
Całkowicie naładowany	 Świeci na zielono	 Świeci na zielono	 Świeci na zielono nad w pełni naładowanym akumulatorem/ naładowanymi akumulatorami	Nie świeci
Koncentrator jest zbyt gorący lub zbyt zimny	 Świeci na czerwono	Nie świeci	Nie świeci	Nie świeci

PL

KONCENTRATOR		POWERBANK		AKUMULATOR
Stan koncentratora	Wskaźnik stanu koncentratora	Wskaźnik stanu AC	Wskaźnik(i) stanu gniazda na akumulator	Wskaźnik mocy na akumulatorze
Błąd koncentratora	 Miga na czerwono	Nie świeci	Nie świeci	Nie świeci
Koncentrator działa normalnie. Ładowanie gorącego lub zimnego akumulatora.	 Świeci na zielono	 Świeci na zielono	 Świeci na czerwono nad ładowanym akumulatorem	Nie świeci

Ładowanie gorącego lub zimnego akumulatora

Jeśli akumulator w powerbanku służącym do ładowania znajduje się poza normalnym zakresem temperatur, odpowiedni wskaźnik stanu gniazda na akumulator zaświeci się na czerwono, a wskaźnik zasilania na akumulatorze zgaśnie. Gdy akumulator ostygnie lub ogrzeje się do normalnego zakresu temperatur, ładowanie akumulatora zostanie automatycznie wznowione.

Błąd akumulatora lub powerbanku

Jeśli wykryty zostanie błąd akumulatora, odpowiedni wskaźnik stanu gniazda na akumulator zacznie migać na czerwono, a wskaźnik mocy na akumulatorze zgaśnie.











- Wyjąć i ponownie włożyć akumulator do powerbanku. Jeśli wskaźnik stanu gniazda na akumulator nadal miga na czerwono, należy spróbować naładować inny akumulator, o którym wiadomo, że jest sprawny.
- Jeśli nowy/zmieniony akumulator daje się normalnie naładować, oznacza to, że oryginalny akumulator jest uszkodzony.
- Jeśli kontrolka stanu gniazda akumulatora nadal miga na czerwono po próbie naładowania sprawnego akumulatora, należy zresetować koncentrator przez odłączenie go od zasilania i odczekanie, aż zgaśnie kontrolka stanu koncentratora. Następnie ponownie podłączyć wtyczkę do zasilania.
- Jeśli po wykonaniu kroku 3 wskaźnik stanu gniazda na akumulator nadal miga na czerwono, powerbank może być uszkodzony.

ŁADOWANIE AKUMULATORÓW PRZENOŚNYCH – TRYB DC

















- Odłączyć koncentrator od gniazdka elektrycznego lub odłączyć kabel ładujący od powerbanku.

- Zainstalować akumulator o dużej pojemności i akumulator, patrz część **ŁADOWANIE AKUMULATORÓW – tryb AC**.
- Nacisnąć przycisk zasilania (nie dłużej niż na 3 sekundy), a wskaźnik stanu zasilania prądem stałym powerbanku oraz wskaźnik stanu gniazda na akumulator o dużej pojemności zaświecą się na zielono, sygnalizując, że powerbank działa prawidłowo. Powerbank nawiąże łączność z akumulatorem przenośnym w celu ustalenia jego stanu. Jeśli akumulator spełnia warunki ładowania, akumulator o dużej pojemności rozpocznie ładowanie akumulatora przenośnego, a wskaźnik stanu DC i wskaźnik stanu gniazda na akumulator o dużej pojemności zaświecą się na zielono, natomiast wskaźnik stanu gniazda na akumulator przenośny (nad włożonym akumulatorem) zacznie migać na zielono.
- Gdy do powerbanku podłączone są dwa akumulatory przenośne, są one ładowane jednocześnie. Kiedy oba akumulatory przenośne zostaną w pełni naładowane, wskaźniki stanu gniazda na akumulator przenośny zaczną świecić na zielono. Wskaźniki „mocy” w akumulatorach zgasną.
- Aby zakończyć tryb ładowania DC, należy ponownie nacisnąć przycisk zasilania (nie dłużej niż na 3 sekundy).
- Gdy włożone przenośne akumulatory zostaną w pełni naładowane, wskaźnik stanu DC wyłączy się automatycznie po czterech godzinach bezczynności.
- W przypadku przegrzania się akumulatora o dużej pojemności, wskaźnik stanu DC wyłączy się automatycznie po czterech godzinach.

Wskaźniki powerbanku, akumulatora o dużej pojemności i akumulatora przenośnego – tryb DC

POWERBANK				AKUMULATOR O DUŻEJ POJEMNOŚCI	AKUMULATOR PRZENOŚNY
Stan powerbanku	Wskaźnik stanu DC	Wskaźnik stanu gniazda na akumulator o dużej pojemności	Wskaźniki stanu gniazd na akumulator przenośny		
Tryb gotowości (w powerbanku tylko akumulator o dużej pojemności)	 Świeci na zielono	 Świeci na zielono	Nie dotyczy	 Świeci na zielono	Nie dotyczy
Zwykle ładowanie	 Świeci na zielono	 Świeci na zielono	 Miga na zielono	 Świeci na zielono	<p>1. Akumulatory EGO bez przyrostka „T”: Miga na przemian na ZIELONO, CZERWONO i POMARAŃCZOWO</p> <p>2. Akumulatory EGO z przyrostkiem „T”: Ostatnia dioda LED miga na ZIELONO, wcześniejsze LEDy świecą na ZIELONO.</p> <p>W przypadku akumulatora EGO BA2240T, nie ma specjalnego wskaźnika.</p>
Całkowicie naładowany	 Świeci na zielono	 Świeci na zielono	 Świeci na zielono	 Świeci na zielono	Nie świeci

PL

POWERBANK				AKUMULATOR O DUŻEJ POJEMNOŚCI	AKUMULATOR PRZENOŚNY
Stan powerbanku	Wskaźnik stanu DC	Wskaźnik stanu gniazda na akumulator o dużej pojemności	Wskaźniki stanu gniazd na akumulator przenośny		
Akumulator o dużej pojemności jest uszkodzony	 Miga na czerwono	 Miga na czerwono	Nie świeci	Nie świeci	Nie świeci
Akumulator o dużej pojemności ma zbyt niskie napięcie.	 Miga na czerwono	 Świeci na zielono	Nie świeci	 Lub  Miga na czerwono	Nie świeci
Akumulator o dużej pojemności jest za gorący lub za zimny.	 Świeci na czerwono	 Świeci na czerwono	Nie świeci	 Świeci na czerwono	Nie świeci
Powerbank działa normalnie. Ładowanie uszkodzonego akumulatora przenośnego.	 Świeci na zielono	 Świeci na zielono	 Miga na czerwono	 Świeci na zielono	Nie świeci
Powerbank działa normalnie. Ładowanie gorącego lub zimnego akumulatora przenośnego.	 Świeci na zielono	 Świeci na zielono	 Świeci na czerwono nad ładowanym akumulatorem przenośnym.	 Świeci na zielono	Nie świeci

PL

MONTAŻ POWERBANKU (RYS. E)

Otwory do montażu na ścianie na jeden powerbank

1. Odłączyć powerbank od koncentratora i wyjąć akumulatory.
2. Położyć powerbank na podłodze i przyłożyć go do ściany.
3. Zamocować dwa wsporniki (w zestawie) po bokach powerbanku (z obu stron); użyć czterech zestawów śrub M8 x 50 z podkładkami (w komplecie) i dostarczonego klucza imbusowego.
4. Zaznaczyć położenie czterech otworów do montażu na ścianie w wybranym miejscu na ścianie.
5. Użyć czterech śrub M8 x 25 z podkładkami (w komplecie), aby pewnie zamocować powerbank na ścianie.

INFORMACJA: Aby móc bezpiecznie utrzymać powerbank, powierzchnia montażowa powinna mieć grubość co najmniej 19 mm.

Otwory do montażu na ścianie na dwa powerbanki jeden nad drugim (rys. F)

1. Odłączyć dwa powerbanki od koncentratora i wyjąć z nich akumulatory.
2. Przymocować dwa wsporniki po obu stronach dolnego/górnego powerbanku; użyć czterech zestawów śrub M8 x 50 z podkładkami (w komplecie) i dostarczonego klucza imbusowego.
3. Położyć powerbank na podłodze i przyłożyć go do ściany, a następnie położyć na nim drugi powerbank; dopasować cztery wypustki górnego powerbanku do wgłębień w powerbanku na dole.
4. Za pomocą klucza imbusowego i dwóch zestawów śrub M8 x 95 z podkładkami (w komplecie) przykręcić górny powerbank do dolnego.
5. Zaznaczyć położenie ośmiu otworów do montażu na ścianie w wybranym miejscu na ścianie.
6. Użyć ośmiu śrub M8 x 25 z podkładkami (w komplecie), aby pewnie przymocować oba powerbanki do ściany.

INFORMACJA: Aby móc bezpiecznie utrzymać powerbanki, powierzchnia montażowa powinna mieć grubość co najmniej 19 mm.

PRĘT ANTYKRADZIEŻOWY NA POWERBANKU (Rys. G)

Aby zapobiec wymowaniu akumulatorów przez osoby niepowołane, należy wyciągnąć zaczep pręta zabezpieczającego przed kradzieżą i zabezpieczyć go kłódką (do dokupienia osobno). Zakres średnic pałąku kłódki wynosi 7–8 mm.

TECHNOLOGIA ŁĄCZNOŚCI

Powerbank EGO PGX™ obsługuje standard Bluetooth®, aby uzyskać informacje na temat pełnej oferty naszych produktów i usług łączących się bezprzewodowo, w tym instrukcje dotyczące podłączania, wystarczy zeskanować poniższy kod QR lub odwiedzić stronę www.egopowerplus.eu/connect.



KONSERWACJA

⚠ OSTRZEŻENIE: Aby uniknąć poważnych obrażeń ciała, na czas czyszczenia lub wykonywania jakichkolwiek czynności konserwacyjnych należy zawsze odłączyć koncentrator od zasilania i wyjmować akumulator(y) z powerbanku.

⚠ OSTRZEŻENIE: Jako metody czyszczenia powerbanku nie zaleca się używania sprężonego suchego powietrza. Jeśli czyszczenie sprężonym powietrzem jest jedyną możliwą metodą, wówczas na czas czyszczenia powerbanku należy zakładać gogle ochronne lub okulary ochronne z osłonami bocznymi. Jeżeli praca powoduje pylenie, należy zakładać także maskę przeciwpyłową.

KONSERWACJA OGÓLNA

Podczas czyszczenia części plastikowych należy unikać używania rozpuszczalników. Pod wpływem kontaktu z różnego rodzaju rozpuszczalnikami dostępnymi w handlu większość tworzyw może ulec uszkodzeniu.

PL

Do usuwania zabrudzeń, kurzu, oleju, smaru itp. używać czystych ściereczek.

⚠ OSTRZEŻENIE: Nigdy nie należy dopuszczać do zetknięcia się części plastikowych z substancjami takimi jak płyn hamulcowy, benzyna, produkty ropopochodne, oleje penetrujące itp. Substancje chemiczne mogą uszkodzić, osłabić lub zniszczyć tworzywa, co może w konsekwencji spowodować poważne obrażenia.

⚠ OSTRZEŻENIE: Podczas serwisowania należy używać wyłącznie części zamiennych EGO identycznych z oryginalnymi. Używanie jakichkolwiek innych części stwarza ryzyko i może spowodować usterkę produktu. Aby zagwarantować bezpieczeństwo i niezawodność, wszystkie naprawy powinny być wykonywane przez wykwalifikowanych serwisantów w punkcie serwisowym EGO. Gdy urządzenie nie jest używane, należy je przechowywać w pomieszczeniach.

OCHRONA ŚRODOWISKA



Urządzeń elektrycznych nie należy wyrzucać razem z nieposortowanymi odpadami komunalnymi, należy korzystać z oddzielnych punktów zbierania odpadów.

Więcej informacji o dostępnych systemach zbiórki można uzyskać od władz lokalnych.

Wyrzucanie urządzeń elektrycznych na wysypisko grozi wyciekami niebezpiecznych substancji do wód gruntowych i przedostaniem się ich do łańcucha pokarmowego, ze szkodą dla zdrowia i jakości życia użytkownika.

ROZWIĄZYWANIE PROBLEMÓW

Tryb AC

PROBLEM	PRZYCZYNA	ROZWIĄZANIE
Kontrolka stanu koncentratora miga na pomarańczowo.	Gdy temperatura koncentratora wynosi 40-60°C, koncentrator będzie ładował powoli, co jest normalne.	Nie są wymagane żadne działania.
Wskaźnik stanu koncentratora miga na czerwono.	Prąd przetężeniowy na wyjściu koncentratora.	Zresetować koncentrator przez odłączenie go od zasilania i oczekiwanie, aż zgaśnie wskaźnik stanu koncentratora, a następnie ponownie podłączyć wtyczkę do zasilania. Jeśli to nie rozwiąże problemu, należy skontaktować się z lokalnym centrum serwisowym EGO.
	Wentylator koncentratora jest zablokowany lub uszkodzony.	Odłączyć koncentrator, lekko nim potrząsnąć, a następnie ponownie podłączyć koncentrator do zasilania, aby sprawdzić, czy koncentrator działa normalnie. Jeśli to nie zadziała, należy skontaktować się z lokalnym centrum serwisowym EGO.
	Zbyt niskie napięcie na wejściu AC.	Nie są wymagane żadne działania. Koncentrator wznowi ładowanie po ustabilizowaniu się napięcia wejściowego AC. Jeśli po wielu próbach napięcie wejściowe (AC) nadal nie jest stabilne, należy odłączyć koncentrator od zasilania i poczekać, aż zgaśnie wskaźnik stanu koncentratora, a następnie ponownie podłączyć wtyczkę do zasilania.
Wskaźnik stanu koncentratora świeci na czerwono.	Koncentrator jest zbyt gorący.	Odłączyć koncentrator od zasilania i poczekać, aż ostygnie. Następnie ponownie podłączyć wtyczkę do zasilania. Jeśli to nie rozwiąże problemu, należy skontaktować się z lokalnym centrum serwisowym EGO.
	Koncentrator jest za zimny.	Poczekać, aż koncentrator się ogrzeje. Ładowanie zostanie wznowione, gdy koncentrator wróci do normalnej temperatury.
Wskaźnik stanu gniazda na akumulator nad jednym z akumulatorów świeci na czerwono. Wskaźnik stanu koncentratora świeci na zielono.	Akumulator jest zbyt gorący lub zbyt zimny.	Pozwolić akumulatorowi ostygnąć lub ogrzać się. Ładowanie rozpocznie się, gdy akumulator wróci do normalnej temperatury.

PROBLEM	PRZYCZYNA	ROZWIĄZANIE
<p>Gaśnie wskaźnik stanu zasilania sieciowego (AC) powerbanku.</p> <p>Wskaźnik stanu koncentratora świeci na zielono.</p>	<p>Złe połączenie między koncentratorom a powerbankiem.</p>	<p>Spróbować odłączyć łączówkę koncentratora i ponownie podłączyć ją do powerbanku.</p>
	<p>Uszkodzony powerbank.</p>	<p>Skontaktować się z lokalnym centrum serwisowym EGO</p>
<p>Wskaźnik stanu gniazda na akumulator nad jednym z akumulatorów miga na czerwono.</p> <p>Wskaźnik stanu koncentratora świeci na zielono.</p>	<p>Uszkodzony akumulator lub uszkodzone jedno z trzech gniazd na akumulator w powerbanku.</p>	<ol style="list-style-type: none"> Wyjąć i ponownie włożyć akumulator do powerbanku. Jeśli kontrolka stanu gniazda akumulatora nadal miga na czerwono, spróbować naładować inny akumulator. Jeśli nowy/zmieniony akumulator daje się normalnie naładować, oznacza to, że oryginalny akumulator jest uszkodzony. Jeśli po wymianie akumulatora wskaźnik stanu gniazda na akumulator nadal miga na czerwono, należy zresetować koncentrator przez odłączenie go od zasilania i odczekanie, aż zgaśnie wskaźnik stanu koncentratora. Następnie należy ponownie podłączyć wtyczkę do zasilania. <p>Jeśli po wykonaniu kroku 3 wskaźnik stanu gniazda na akumulator nadal miga na czerwono, może to oznaczać awarię powerbanku – należy wtedy skontaktować się z lokalnym centrum serwisowym EGO.</p>
		<p>Powerbank jest uszkodzony.</p>
<p>Wskaźnik stanu zasilania sieciowego (AC) powerbanku miga na czerwono.</p>	<p>Wentylator powerbanku jest zablokowany lub uszkodzony.</p>	<p>Skontaktować się z lokalnym centrum serwisowym EGO.</p>

PL

Tryb DC

PROBLEM	PRZYCZYNA	ROZWIĄZANIE
Wskaźnik stanu DC wyłącza się.	Hub i powerbank są do siebie podłączone.	Odłączyć koncentrator od zasilania lub odłączyć kabel zasilający od powerbanku.
	Akumulator o dużej pojemności jest uszkodzony.	Wymienić na inny akumulator o dużej pojemności.
	Powerbank jest uszkodzony.	Skontaktować się z centrum serwisowym EGO w celu wymiany powerbanku.
	Zbyt długo wciśnięty przycisk zasilania.	Wcisnąć przycisk zasilania na nie dłużej niż 3 sekundy.
Wskaźnik stanu DC świeci na zielono. Wskaźnik stanu gniazda na akumulator nad jednym z akumulatorów świeci na czerwono.	Przenośny powerbank jest za gorący lub za zimny.	Pozwolić akumulatorowi przenośnemu ostygnąć lub ogrzać się. Ładowanie rozpocznie się, gdy akumulator wróci do swojej zwykłej temperatury.
Wskaźnik stanu DC świeci na czerwono.	Akumulator o dużej pojemności jest za gorący lub za zimny.	Odczekać, aż akumulator o dużej pojemności ostygnie lub ogrzeje się. Ładowanie rozpocznie się, gdy akumulator wróci do swojej zwykłej temperatury.
Wskaźnik stanu DC miga na czerwono.	Poziom naładowania akumulatora o dużej pojemności jest niski.	Naładować akumulator o dużej pojemności.
	W akumulatorze o dużej pojemności wystąpił błąd komunikacji.	Wymienić akumulator na inny akumulator o dużej pojemności lub skontaktować się z lokalnym centrum serwisowym EGO.
	Wentylator powerbanku jest zablokowany lub uszkodzony.	Skontaktować się z lokalnym centrum serwisowym EGO w celu przeprowadzenia serwisu lub dokonania wymiany, odpowiednio do potrzeb.

PL

GWARANCJA

POLITYKA GWARANCYJNA EGO

W celu zapoznania się z wszystkimi warunkami polityki gwarancyjnej EGO prosimy wejść na stronę egopowerplus.eu.

PŘEČTĚTE SI VŠECHNY POKYNY!



PŘEČTĚTE SI NÁVOD K OBSLUZE

⚠ POZNÁMKA: Tyto pokyny jsou k dispozici také v jiném formátu, např. na webových stránkách.

⚠ VAROVÁNÍ: Z důvodu zajištění bezpečnosti a spolehlivosti musí všechny opravy provádět kvalifikovaný servisní technik.

BEZPEČNOSTNÍ SYMBOLY

Účelem bezpečnostních symbolů je upoutat vaši pozornost k případným nebezpečím. Bezpečnostní symboly a jejich vysvětlení vyžadují vaši zvýšenou pozornost a porozumění. Výstražné symboly samy o sobě nevylučují žádné nebezpečí. Pokyny a varování, zde uvedené, nejsou náhradou vhodných opatření pro prevenci úrazů.

CZ

⚠ VAROVÁNÍ: Před použitím tohoto výrobku si přečtěte a seznámte se se všemi bezpečnostními pokyny v tomto návodu k obsluze včetně veškerých výstražných symbolů jako např. „NEBEZPEČÍ“, „VAROVÁNÍ“ a „UPOZORNĚNÍ“. Nedodržení níže uvedených pokynů může mít za následek úraz elektrickým proudem, požár a/nebo vážná zranění osob.

BEZPEČNOSTNÍ POKYNY

Na této stránce jsou zobrazeny a popsány bezpečnostní symboly, které se mohou na výrobku objevit. Před montáží a provozem si přečtěte, seznámte se a dodržujte veškeré pokyny ke stroji.

	Bezpečnostní upozornění	Bezpečnostní opatření týkající se vaší bezpečnosti
	Přečtěte si návod k obsluze	Z důvodu snížení rizika úrazu si musí uživatel přečíst návod k obsluze.
	Použití v interiéru	Toto zařízení použijte výhradně v interiéru
	CE	Tento výrobek je v souladu s platnými směnicemi ES.

	UKCA	Tento výrobek je v souladu s platnými předpisy ve Spojeném království.
	Bluetooth®	Symbol Bluetooth®
IPX2	Stupeň ochrany před vniknutím	Ochrana proti vertikálně padajícím kapkám vody při naklonění krytu až o 15°.
	WEEE	Odpadní elektrické výrobky se nesmí likvidovat s domovním odpadem. Odevzdejte je do autorizovaného recyklačního střediska.
	Střídavý proud	Druh proudu
	Stejnosměrný proud	Druh nebo charakteristika proudu
V	Volt	Napětí
A	Ampéry	Proud
W	Watt	Napájení
Min	Minuty	Čas
Ah	Ampérhodiny	Kapacita akumulátoru
kg	Kilogram	Hmotnost
°C	Celsius	Teplota

OBECNÉ BEZPEČNOSTNÍ POKYNY

⚠ VAROVÁNÍ: Přečtěte si všechny pokyny a seznámte se s nimi. Nedodržení níže uvedených pokynů může mít za následek úraz elektrickým proudem, požár a/nebo vážná zranění osob.

Výraz „spotřebič“ ve všech níže uvedených varováních se vztahuje na kabelové nebo akumulátorové (bezšňůrové) spotřebiče.

Všechna varování a pokyny uschovejte pro budoucí použití.

⚠ VAROVÁNÍ: Z důvodu zajištění bezpečnosti a spolehlivosti musí všechny opravy provádět kvalifikovaný servisní technik.

- Před prováděním úprav, výměnou příslušenství nebo uskladněním vyjměte ze zařízení akumulátor. Tato preventivní opatření snižují riziko neúmyslného spuštění zařízení.

- **K nabíjení používejte pouze nabíjecí rozbočovač doporučený výrobcem.** Nabíjecí rozbočovač vhodný pro jeden typ akumulátoru může způsobit riziko požáru při použití s jiným akumulátorem.
- **Zařízení používejte pouze se specifikovanými akumulátory.** Použití jiných akumulátorů může způsobit riziko úrazu a požáru.
 V REŽIMU AC (střídavý proud) může tato powerbanka spolupracovat s nabíjecím rozbočovačem EGO PGX1600E-H pro nabíjení akumulátorů uvedených na obr. B1.
 V REŽIMU DC (stejnoseměrný proud) s použitím vysokokapacitní baterie EGO HC2240T může tato powerbanka nabíjet akumulátory EGO uvedené na obr. B2.
- **Pokud akumulátor nepoužíváte, držte jej z dosahu kovových předmětů, jako jsou kancelářské sponky na papír, mince, klíče, hřebíky, šroubky nebo další drobné kovové předměty, které mohou propojit kontakty akumulátoru.** Zkratování kontaktů baterie může způsobit spálení nebo požár.
- **V nevhodných podmínkách může z akumulátoru unikat kapalina. Zabraňte kontaktu. Při náhodném kontaktu opláchněte zasažené místo vodou. Při zasažení očí kapalinou vyhledejte lékařskou pomoc.** Unikající kapalina z akumulátoru může způsobit podráždění pokožky nebo popáleniny.
- **Nepoužívejte akumulátor nebo zařízení, které jsou poškozené nebo upraveny.** Poškozené nebo upravené akumulátory mohou mít nepředvídatelné chování, které může vést k požáru, výbuchu nebo nebezpečí zranění.
- **Akumulátor ani zařízení nevystavujte působení ohně nebo příliš vysoké teploty.** Při vystavení ohni nebo teplotě nad 130 °C může dojít k výbuchu.
- **Dodržujte všechny pokyny pro nabíjení a akumulátor nebo zařízení nenabíjejte mimo rozsah teplot uvedených v pokynech.** Nesprávné nabíjení nebo nabíjení při teplotách mimo stanovený rozsah může poškodit akumulátor a zvýšit riziko požáru.
- **Nikdy neopravujte poškozené akumulátory.** Servis akumulátorů může provádět pouze výrobce nebo autorizovaní poskytovatelé služeb.
- **Neupravujte, ani se nepokoušejte opravit zařízení nebo akumulátor (podle potřeby), s výjimkou případů uvedených v návodu k použití a údržbě.**
- **Nepoužívejte powerbanku venku a nevystavujte ji mokřým nebo vlhkým podmínkám.** Vniknutí vody do powerbanky zvyšuje riziko úrazu elektrickým proudem.
- **S powerbankou nemanipulujte mokřými rukama.**
- **Použití příslušenství, které není doporučeno nebo prodáváno výrobcem powerbanky, může vést k riziku požáru, úrazu elektrickým proudem nebo zranění osob.**
- **Dbejte, aby nedošlo ke styku plastových částí s benzinem, oleji, ropnými produkty atd.** Tyto materiály obsahují chemické látky, které mohou poškodit, zeslabit nebo zničit plast.
- **Nepoužívejte powerbanku, pokud byla vystavena prudkému nárazu, upuštěna nebo jinak poškozena.** Vezměte ji k autorizovanému servisnímu technikovi, který provede elektrickou kontrolu a zjistí, zda je powerbanka v pořádku.
- **Nerozebírejte powerbanku.** Pokud potřebuje servis nebo opravu, odneste ji autorizovanému servisnímu technikovi. Nesprávná montáž může způsobit úraz elektrickým proudem nebo požár.
- **Nebezpečí úrazu elektrickým proudem.** Nedotýkejte se neizolovaných částí výstupního konektoru nebo neizolovaného pólu akumulátoru.
- **Pokud přístroj používáte v blízkosti dětí, snižte riziko úrazu, pokud budou pod dohledem dospělé osoby.**
- **Abyste snížili riziko úrazu elektrickým proudem, nevkládejte powerbanku do vody nebo jiné tekutiny.** Neukládejte ani neskladujte zařízení na místě, kde může spadnout, nebo být vtaženo do vany nebo umyvadla.
- **Během nabíjení musí být powerbanka s připojenými akumulátory umístěna na dobře větraném místě.**
- **Tyto pokyny uchovejte pro budoucí použití.** Často se jimi řídte a poučte o nich ostatní uživatele, kteří mohou tento spotřebič používat. Pokud spotřebič někomu půjčíte, půjčte mu také tento návod k obsluze, aby nedošlo k nesprávnému použití výrobku nebo případně k úrazu.
- **Tyto pokyny uchovejte pro budoucí použití.** Tento návod obsahuje důležité bezpečnostní a provozní pokyny pro model PGX1400PB, které je třeba dodržovat při instalaci a údržbě.
- **Před použitím powerbanky si přečtěte všechny pokyny a varovná označení v tomto návodu a na rozbočovači, akumulátoru a výrobku používajícím akumulátor, abyste zabránili nesprávnému použití výrobků a možnému zranění nebo poškození.**

⚠ UPOZORNĚNÍ: Chcete-li snížit riziko úrazu, nabíjejte pouze lithium-iontové nabíjecí akumulátory. Ostatní typy akumulátorů mohou explodovat a způsobit tak úraz nebo škody.

TECHNICKÉ ÚDAJE

REŽIM STŘÍDAVÉHO PROUDU (REŽIM AC)

Vstupní / výstupní napětí	56 V
Kompatibilní nabíjecí rozbočovač	PGX1600E-H
Doba nabíjení	Přibližně 170 minut pro HC2240T (40,0 Ah) + 2 x BA4200T (7,5 Ah)
Doporučená teplota nabíjení	5 – 40 °C
Doporučená skladovací teplota	-20 – 70 °C
Hmotnost	17,6 kg

REŽIM STEJNOSMĚRNÉHO PROUDU (REŽIM DC):

Výstupní napětí	56 V
Výstupní výkon	2 x 700 W
Doba nabíjení	45 minut pro 2 x BA4200T (7,5 Ah)
Doporučená teplota nabíjení	5 – 40 °C
Doporučená skladovací teplota	-20 – 70 °C

DOPORUČENÉ PŘÍSLUŠENSTVÍ

VAROVÁNÍ: Používejte pouze identické náhradní díly uvedené níže. Použití dílů, které nespĺňují specifikace originálního vybavení, může vést k nekvalitnímu výkonu a narušení bezpečnosti.

NÁZEV DÍLU	ČÍSLO MODELU
PGX™ 70 cm nabíjecí kabel	ACE0700
PGX™ 150 cm nabíjecí kabel	ACE1500

POPIS

SEZNAMTE SE S POWERBANKOU (Obr. A)

1. Prostor pro vysokokapacitní baterii
2. Páka pro uvolnění vysokokapacitní baterie
3. Uvolňovací tlačítko přenosné baterie
4. Nabíjecí kabel
5. Prostor pro přenosnou baterii (x 2)
6. Montážní otvor
7. Port (x 2)
8. Tyč proti krádeži
9. Kontrolka stavu prostoru pro přenosnou baterii
10. Hlavní vypínač (tlačítko Bluetooth®)
11. Kontrolka Bluetooth®
12. Kontrolka stavu prostoru pro vysokokapacitní baterii
13. Kontrolka stavu DC
14. Kontrolka stavu AC
15. Držák (2)
16. Sada šroubů a podložek M8 x 25 (4)
17. Sada šroubů a podložek M8 x 50 (4)
18. Sada šroubů a podložek M8 x 95 (2)
19. 5 mm imbusový klíč

OBSLUHA

V režimu AC je powerbanka EGO PGX™ navržena tak, aby fungovala pouze s EGO PGX™ 1600 W rozbočovačem PGX1600E-H pro nabíjení vysokokapacitních a přenosných akumulátorů EGO.

V režimu DC může vysokokapacitní baterie EGO (HC2240T) nabíjet přenosné akumulátory EGO prostřednictvím powerbanky EGO PGX™.

NABÍJENÍ AKUMULÁTORŮ - Režim AC

POZNÁMKA: Lithium-iontové akumulátory se dodávají částečně nabitě. Před prvním použitím akumulátory plně nabijte.

VAROVÁNÍ: Během nabíjení musí být powerbanka s připojenými akumulátory umístěna na dobře větraném místě.

Na následujících ilustracích na obr. C1 je znázorněno nabíjení akumulátorů prostřednictvím powerbanky:

1. Zatlačte objímku konektoru rozbočovače do portu na obou stranách powerbanky, dokud neuslyšíte cvaknutí, jak je znázorněno na obr. C1 (krok 1).

POZNÁMKA: Odpojení rozbočovače od powerbanky je znázorněno na obr. C2.

2. Připojte powerbanku k další powerbance stejným způsobem pomocí dodaného kabelu (ACE0700) nebo ACE1500 (prodává se samostatně) do 2. portu na opačné straně powerbanky. V případě potřeby můžete pokračovat v připojování dalších powerbank (ne více než 30 k jednomu rozbočovači) (krok 2).
3. Připojte nabíjecí rozbočovač ke zdroji napájení (krok 3). Kontrolka stavu rozbočovače a kontrolka stavu AC powerbanky budou svítit zeleně, což znamená, že rozbočovač a powerbanka pracují správně a mohou nabíjet akumulátory.
4. Zarovnejte vyvýšená žebra akumulátoru s montážními otvory v jednom z prostorů pro baterii powerbanky. Zasuňte akumulátor dolů do prostoru pro baterii (krok 4). Tlačítko pro uvolnění akumulátoru vyskočí nahoru, což znamená, že je akumulátor bezpečně připojen.

POZNÁMKA: U vysokokapacitní baterie se ujistěte, že je šípka na baterii zarovnána s elektronickým kontaktem v prostoru pro vysokokapacitní baterii. Zasuňte akumulátor dolů do prostoru pro baterii (obr. D1). Dvě uvolňovací páčky baterie se vysunou nahoru a ven a současně jsou na páčkách pro uvolnění baterie vidět červené značky I, které indikují, že akumulátor je bezpečně připojen (obr. D2).

Chcete-li akumulátor vyjmout, zatlačte uvolňovací páčky směrem dovnitř a poté akumulátor vytáhněte (obr. D3).

5. Powerbanka bude komunikovat s akumulátorem a vyhodnocovat jeho stav. Jakmile akumulátor splní podmínky nabíjení, začne powerbanka nabíjet akumulátor a kontrolka stavu nabíjecího rozbočovače a kontrolka stavu prostoru pro baterii (nad vloženým akumulátorem) začnou blikat zeleně.
6. Vložte další akumulátory.
7. Při připojení více powerbank k rozbočovači bude rozbočovač napájet powerbanky v pořadí podle jejich blízkosti - nejbližší powerbanka bude napájena jako první. Blikající zelená kontrolka stavu prostoru pro baterii pomáhá určit, který akumulátor se právě nabíjí.

Pořadí nabíjení akumulátorů ve stejné powerbance

- Pokud jsou k powerbance připojeny dva akumulátory současně, nabíjí se nejprve akumulátor s nižší úrovní napětí, jakmile akumulátor s nižší úrovní napětí dosáhne stejné úrovně napětí jako druhý, nabíjejí se oba akumulátory současně.
- Pokud jsou k powerbance připojeny tři akumulátory současně, nabíjí se nejprve akumulátor s nejnižší úrovní napětí, jakmile akumulátor s nejnižší úrovní napětí dosáhne stejné úrovně napětí jako akumulátor se střední úrovní napětí, nabíjejí se tyto dva akumulátory současně. Jakmile tyto dva akumulátory dosáhnou stejné úrovně napětí jako akumulátor s nejvyšší úrovní napětí, nabíjejí se všechny tři akumulátory současně. Viz obrázky níže.

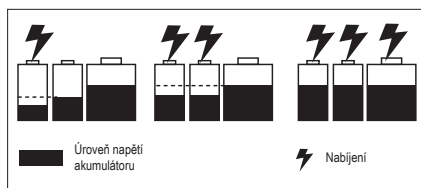













- Když jsou akumulátory plně nabitě, kontrolka stavu nabíjecího rozbočovače a kontrolka stavu prostoru pro baterii svítí zeleně. „Palivoměry“ na akumulátorech zhasnou. Pokud nabíjecí rozbočovač nebudete delší dobu používat, doporučujeme jej odpojit od napájení.

POZNÁMKA:



- Výrazně zkrácená doba provozu po plném nabití akumulátoru ukazuje, že akumulátor je téměř na konci své životnosti a musí se vyměnit.
- Nabíjecí rozbočovač a powerbanka se mohou během nabíjení zahřívát. To je součástí běžného provozu. Nabíjejte na dobře větraném místě.

CZ

Kontrolky rozbočovače, powerbanky a akumulátoru - režim AC

NABÍJECÍ ROZBOČOVAČ		POWERBANKA		AKUMULÁTOR
Stav nabíjecího rozbočovače	Kontrolka stavu nabíjecího rozbočovače	Kontrolka stavu AC	Kontrolky stavu prostoru pro baterii	Palivoměr na akumulátoru
Pohotovostní režim (bez nabíjení akumulátoru)	 Svítilí zelená	 Svítilí zelená	Nesvítilí	Neuplatňuje se
Normální nabíjení	 Blikající zelená	 Svítilí zelená	 Blikající zelená nad nabíjenými akumulátory	1. Pro přenosné baterie EGO bez přípony „T“: Střídavě bliká ZELENÁ, ČERVENÁ a ORANŽOVÁ. 2. Pro přenosné baterie EGO s příponou „T“: Poslední LED bliká ZELENĚ, předchozí LED svítí stále ZELENĚ. Nebo palivoměr bude v poslední fázi nabíjení svítit ZELENĚ a kontrolka LED se bude obnovovat každé 1-2 minuty, aby se aktualizoval palivoměr v reálném čase. Pro akumulátor EGO BA2240T, bez speciální kontrolky. 3. Pro vysokokapacitní baterii (HC2240T) Poslední LED bliká ZELENĚ, předchozí LED svítí stále ZELENĚ.
Pomalé nabíjení při teplotě nabíjecího rozbočovače 40 - 60 °C	 Blikající oranžová	 Svítilí zelená	 Blikající zelená nad nabíjenými akumulátory	
Plně nabitá	 Svítilí zelená	 Svítilí zelená	 Zelená barva nad plně nabitými akumulátory	Nesvítilí
Nabíjecí rozbočovač je příliš horký nebo příliš studený	 Svítilí červená	Nesvítilí	Nesvítilí	Nesvítilí
Chyba nabíjecího rozbočovače	 Blikající červená	Nesvítilí	Nesvítilí	Nesvítilí

CZ

NABÍJECÍ ROZBOČOVAČ		POWERBANKA		AKUMULÁTOR
Stav nabíjecího rozbočovače	Kontrolka stavu nabíjecího rozbočovače	Kontrolka stavu AC	Kontrolky stavu prostoru pro baterii	Palivoměr na akumulátoru
Nabíjecí rozbočovač funguje normálně. Nabíjení horkého nebo studeného akumulátoru.	 Svítilící zelená	 Svítilící zelená	 Svítilící červená nad nabíjeným akumulátorem	Nesvítilí

Nabíjení horkého nebo studeného akumulátoru

Pokud se akumulátor v nabíjecí dokovací stanici nachází mimo normální teplotní rozsah, příslušná kontrolka stavu prostoru pro baterii v powerbance bude svítit červeně a palivoměr na akumulátoru zhasne. Po ochlazení nebo zahřátí akumulátoru na normální teplotu se akumulátor začne automaticky nabíjet.

Chyba akumulátoru nebo powerbanky

Pokud je zjištěna chyba akumulátoru, příslušná kontrolka stavu prostoru pro baterii začne blikat červeně a palivoměr na akumulátoru zhasne.













1. Vyměňte a znovu vložte akumulátor do powerbanky. Pokud kontrolka stavu prostoru pro baterii stále bliká červeně, zkuste nabít jiný akumulátor, o kterém je známo, že je funkční.
2. Pokud lze nový náhradní akumulátor normálně nabíjet, je původní akumulátor vadný.
3. Pokud po pokusu o nabíjení funkčního akumulátoru kontrolka stavu akumulátorového prostoru stále bliká červeně, resetujte nabíjecí rozbočovač odpojením rozbočovače od napájení a počkejte, dokud kontrolka stavu nabíjecího rozbočovače nezhasne. Poté znovu připojte zástrčku ke zdroji napájení.
4. Pokud kontrolka stavu prostoru pro baterii po kroku 3 stále bliká červeně, může být powerbanka vadná.

NABÍJENÍ PŘENOSNÝCH AKUMULÁTORŮ - REŽIM DC















1. Odpojte nabíjecí rozbočovač od elektrické zásuvky nebo vyjměte nabíjecí kabel z powerbanky.
2. Nainstalujte vysokokapacitní baterii a přenosný akumulátor, viz část „NABÍJENÍ AKUMULÁTORŮ - Režim AC“.
3. Stiskněte hlavní vypínač (ne déle než 3 sekundy) a kontrolka stavu DC powerbanky a kontrolka stavu prostoru pro vysokokapacitní baterii se rozsvítí zeleně, což znamená, že powerbanka funguje správně. Powerbanka komunikuje s přenosným akumulátorem a vyhodnocuje jeho stav. Když akumulátor splní podmínky nabíjení, vysokokapacitní baterie začne nabíjet přenosný akumulátor a kontrolka stavu DC a kontrolka stavu prostoru pro vysokokapacitní baterii budou svítit zeleně a kontrolka stavu prostoru pro přenosnou baterii (nad vloženým akumulátorem) bude blikat zeleně.
4. Pokud jsou k powerbance připojeny dva přenosné akumulátory, nabíjejí se současně. Když jsou oba přenosné akumulátory plně nabité, kontrolky stavu prostoru pro přenosnou baterii budou svítit zeleně. „Palivoměry“ na akumulátorech zhasnou.
5. Chcete-li režim DC nabíjení zastavit, stiskněte znovu hlavní vypínač (ne déle než 3 sekundy).
6. Kontrolka stavu DC automaticky zhasne po čtyřech hodinách nečinnosti, když jsou vložené přenosné akumulátory plně nabité.
7. Kontrolka stavu DC automaticky zhasne po čtyřech hodinách, když se vysokokapacitní baterie přehřeje.

CZ

Kontrolky powerbanky, vysokokapacitní baterie a přenosného akumulátoru – DC režim

POWERBANKA				VYSOKOKAPACITNÍ BATERIE	PŘENOSNÁ BATERIE
Stav powerbanky	Kontrolka stavu DC	Kontrolka stavu prostoru pro vysokokapacitní baterii	Kontrolky stavu prostoru pro přenosnou baterii		
Pohotovostní režim (pouze vysokokapacitní baterie v powerbance)	 Svítilící zelená	 Svítilící zelená	Neplatňuje se	 Svítilící zelená	Neplatňuje se
Normální nabíjení	 Svítilící zelená	 Svítilící zelená	 Blikající zelená	 Svítilící zelená	<p>1. Pro akumulátory EGO bez přípony „T“: Střídavě bliká ZELENÁ, ČERVENÁ a ORANŽOVÁ.</p> <p>2. Pro akumulátory EGO s příponou „T“: Poslední LED bliká ZELENĚ, předchozí LED svítí stále ZELENĚ.</p> <p>Pro akumulátor EGO BA2240T, bez speciální kontrolky.</p>
Plně nabitá	 Svítilící zelená	 Svítilící zelená	 Svítilící zelená	 Svítilící zelená	Nesvítilí
Vysokokapacitní baterie je vadná	 Blikající červená	 Blikající červená	Nesvítilí	Nesvítilí	Nesvítilí

CZ

POWERBANKA				VYSOKOKAPACITNÍ BATERIE	PŘENOSNÁ BATERIE
Stav powerbanky	Kontrolka stavu DC	Kontrolka stavu prostoru pro vysokokapacitní baterii	Kontrolky stavu prostoru pro přenosnou baterii		
Vysokokapacitní baterie je pod napětím.	 Blikající červená	 Svítilí zelená	Nesvítilí	 Nebo  Blikající červená	Nesvítilí
Vysokokapacitní baterie je příliš horká nebo příliš studená.	 Svítilí červená	 Svítilí červená	Nesvítilí	 Svítilí červená	Nesvítilí
Powerbanka funguje normálně. Nabíjení vadného přenosného akumulátoru.	 Svítilí zelená	 Svítilí zelená	 Blikající červená	 Svítilí zelená	Nesvítilí
Powerbanka funguje normálně. Nabíjení horkého nebo studeného přenosného akumulátoru.	 Svítilí zelená	 Svítilí zelená	 Červená barva nad nabíjeným přenosným akumulátorem.	 Svítilí zelená	Nesvítilí

CZ

MONTÁŽ POWERBANKY (OBR. E)

Otvory pro montáž na stěnu pro jednu powerbanku

1. Odpojte powerbanku od rozbočovače a vyjměte akumulátory.
2. Položte powerbanku ke zdi na podlahu.
3. Zajistěte dva držáky (součást balení) na dvě strany powerbanky pomocí čtyř sad šroubů M8 x 50 a podložek (součást balení) pomocí dodaného imbusového klíče.

4. Označte umístění čtyř otvorů pro montáž na stěnu na požadovaném místě na stěně.

5. Pomocí čtyř šroubů M8 x 25 s podložkou (součást balení) bezpečně připevněte powerbanku na zeď.

POZNÁMKA: Montážní plocha by měla mít tloušťku alespoň 19 mm, aby bezpečně podírala powerbanku.

Otvory pro montáž na stěnu pro dvě powerbanky (obr. F)

1. Odpojte obě powerbanky od rozbočovače a vyjměte akumulátory.
2. Připevněte dva držáky ke dvěma stranám spodní/horní powerbanky pomocí čtyř sad šroubů M8 x 50 a podložek (součást dodávky) pomocí dodaného šestihranného klíče.
3. Přiložte powerbanku ke stěně na podlahu, položte na ni další powerbanku tak, že čtyři výstupky na horní powerbance zarovnáte s prohlubněmi ve spodní powerbance.
4. Pomocí šestihranného klíče zajistíte horní powerbanku ke spodní powerbance pomocí dvou sad šroubů M8 x 95 a podložek (součást balení).
5. Označte umístění osmi otvorů pro montáž na stěnu na požadovaném místě na stěně.
6. Pomocí osmi šroubů M8 x 25 s podložkou (součást balení) bezpečně připevněte dvě powerbanky na zeď.

POZNÁMKA: Montážní plocha by měla mít tloušťku alespoň 19 mm, aby bezpečně podírala powerbanky.

CZ

TYČ PROTI KRÁDEŽI NA POWERBANCE (Obr. G)

Chcete-li zabránit neoprávněnému vyjmutí akumulátorů, vytáhněte jazýček tyče proti krádeži a zajistíte jej visacím zámkem (není součástí balení). Rozsah průměrů třmenů je 7–8 mm.

KOMUNIKAČNÍ TECHNOLOGIE

Vaše powerbanka EGO PGX™ je vybavena technologií Bluetooth®. Informace o celé řadě našich připojených výrobků a služeb, včetně pokynů k připojení, naleznete naskenováním QR kódu níže nebo na adrese www.egopowerplus.eu/connect.



ÚDRŽBA

VAROVÁNÍ: Abyste předešli vážnému zranění, při čištění nebo údržbě vždy odpojte rozbočovač od elektrické zásuvky a vyjměte akumulátory z powerbanky.

VAROVÁNÍ: Nedoporučujeme používat stlačený suchý vzduch jako metodu čištění powerbanky. Pokud je čištění stlačeným vzduchem jedinou použitelnou metodou, při čištění powerbanky vždy používejte ochranné brýle nebo ochranné brýle s bočními štíty. Pokud při použití vzniká prach, noste protiprachový respirátor.

CELKOVÁ ÚDRŽBA

K čištění plastových dílů nepoužívejte rozpouštědla. Většina plastů je náchylná k poškození různými typy komerčních rozpouštědel a jejich použití je může poškodit. K odstranění nečistot, prachu, oleje, maziva atd. použijte čistý hadr.

VAROVÁNÍ: Dbejte, aby nikdy nedošlo ke styku plastových částí s brzdovými kapalinami, benzinem, ropnými produkty, penetračními oleji atd. Chemické látky mohou poškodit, zeslabit nebo poškodit plast, což může vést k vážnému úrazu.

VAROVÁNÍ: Při opravách používejte pouze originální náhradní díly společnosti EGO. Použití jiných dílů může představovat riziko nebo může způsobit poškození výrobku. Z důvodu bezpečnosti by měl všechny opravy provádět kvalifikovaný servisní technik v servisním středisku společnosti EGO. Pokud stroj nepoužíváte, uložte jej uvnitř.

OCHRANA ŽIVOTNÍHO PROSTŘEDÍ



Nevyhazujte elektrické spotřebiče jako netříděný komunální odpad, použijte oddělené sběrné zařízení.

Informace o dostupných systémech sběru odpadu získáte u místních orgánů.

Pokud se elektrická zařízení likvidují na zavážkách nebo skládkách, mohou do podzemní vody proniknout nebezpečné látky, dostat se do potravního řetězce a poškodit tak vaše zdraví a zdravotní stav.

ODSTRAŇOVÁNÍ ZÁVAD

Režim AC

PROBLÉM	PŘÍČINA	ŘEŠENÍ
Indikátor stavu nabíjecího rozbočovače bliká oranžově.	Nabíjecí rozbočovač se bude nabíjet pomalu, pokud je teplota nabíjecího rozbočovače 40 - 60 °C, což je normální provoz.	Není třeba přijímat žádná opatření.
Kontrolka stavu nabíjecího rozbočovače bliká červeně.	Nadměrný výstupní proud nabíjecího rozbočovače.	Nabíjecí rozbočovač resetujte tak, že odpojte nabíjecí rozbočovač od zdroje napájení a počkáte, dokud nezhasne kontrolka stavu nabíjecího rozbočovače, a poté zástrčku znovu připojíte ke zdroji napájení. Pokud se tím problém nevyřeší, kontaktujte místní servisní středisko EGO .
	Ventilátor nabíjecího rozbočovače je zablokovaný nebo poškozený.	Odpojte nabíjecí rozbočovač, mírně s ním zatřeste a poté jej znovu připojte ke zdroji napájení, abyste zjistili, zda nabíjecí rozbočovač funguje normálně. Pokud to nefunguje, kontaktujte místní servisní středisko EGO .
	Podpětí na vstupu střídavého proudu.	Není třeba přijímat žádná opatření. Nabíjení nabíjecího rozbočovače se obnoví po ustálení vstupního střídavého napětí. Pokud vstupní napětí střídavého proudu není ani po opakovaném připojení stabilní, odpojte nabíjecí rozbočovač od zdroje napájení a počkejte, dokud nezhasne kontrolka stavu nabíjecího rozbočovače, a poté zástrčku znovu připojte ke zdroji napájení.
Kontrolka stavu nabíjecího rozbočovače svítí červeně.	Nabíjecí rozbočovač je příliš horký.	Odpojte nabíjecí rozbočovač od zdroje napájení a počkejte, dokud nabíjecí rozbočovač nevychladne, a poté zástrčku znovu připojte ke zdroji napájení. Pokud se tím problém nevyřeší, kontaktujte místní servisní středisko EGO .
	Nabíjecí rozbočovač je příliš chladný.	Nechte nabíjecí rozbočovač zahřát. Nabíjení se obnoví, jakmile se teplota nabíjecího rozbočovače vrátí na normální úroveň.
Kontrolka stavu prostoru pro baterii nad jednou z baterií svítí červeně. Kontrolka stavu nabíjecího rozbočovače svítí zeleně.	Akumulátor je příliš horký nebo studený.	Akumulátor nechejte vychladnout nebo zahřát. Nabíjení začne, když se akumulátor vrátí zpět na normální teplotu.

CZ

PROBLÉM	PŘÍČINA	ŘEŠENÍ
Kontrolka stavu AC powerbanky zhasne.	Špatné spojení mezi nabíjecím rozbočovačem a powerbankou.	Zkuste odpojit konektor nabíjecího rozbočovače a znovu jej připojit k powerbance.
Kontrolka stavu nabíjecího rozbočovače svítí zeleně.	Vadná powerbanka.	Kontaktujte místní servisní středisko EGO
Kontrolka stavu prostoru pro baterii nad jednou z baterií bliká červeně. Kontrolka stavu nabíjecího rozbočovače svítí zeleně.	Akumulátor nebo jeden ze tří prostorů pro baterii powerbanky je vadný.	<ol style="list-style-type: none"> Vyjměte a znovu vložte akumulátor do powerbanky. Pokud indikátor stavu akumulátorového prostoru stále bliká červeně, zkuste nabít jiný akumulátor. Pokud lze nový náhradní akumulátor normálně nabíjet, je původní akumulátor vadný. Pokud kontrolka stavu prostoru pro baterii po výměně akumulátoru stále bliká červeně, resetujte nabíjecí rozbočovač tak, že odpojte nabíjecí rozbočovač od zdroje napájení a počkáte, dokud kontrolka stavu nabíjecího rozbočovače nezhasne, a poté znovu připojíte zástrčku ke zdroji napájení. <p>Pokud kontrolka stavu prostoru pro baterii po kroku 3 stále bliká červeně, powerbanka může být vadná – kontaktujte místní servisní středisko EGO .</p>
Kontrolka stavu AC powerbanky bliká červeně.	Powerbanka je vadná.	Kontaktujte místní servisní středisko EGO .
	Ventilátor powerbanky je zablokovaný nebo poškozený.	Kontaktujte místní servisní středisko EGO .

CZ

Režim DC

PROBLÉM	PŘÍČINA	ŘEŠENÍ
Kontrolka stavu DC zhasne.	Rozbočovač a powerbanka jsou připojeny.	Odpojte rozbočovač od napájení nebo odpojte napájecí kabel od powerbanky.
	Vysokokapacitní baterie je vadná.	Vyměňte za jinou vysokokapacitní baterii.
	Powerbanka je vadná.	Pro výměnu powerbanky se obraťte na místní servisní středisko EGO.
	Příliš dlouhou stisknutí hlavní vypínač.	Stiskněte hlavní vypínač na dobu ne delší než 3 sekundy.
Kontrolka stavu DC svítí zeleně. Kontrolka stavu prostoru pro baterii nad jednou z baterií svítí červeně.	Přenosný akumulátor je příliš horký nebo příliš studený.	Nechte přenosný akumulátor vychladnout nebo se zahřát. Nabíjení začne, když se akumulátor vrátí zpět na normální teplotu.

PROBLÉM	PŘÍČINA	ŘEŠENÍ
Kontrolka stavu DC svítí červeně.	Vysokokapacitní baterie je příliš horká nebo příliš studená.	Nechte vysokokapacitní baterii vychladnout nebo se zahřát. Nabíjení začne, když se akumulátor vrátí zpět na normální teplotu.
Kontrolka stavu DC bliká červeně.	Úroveň nabití vysokokapacitní baterie je nízká.	Nabijte vysokokapacitní baterii.
	Vysokokapacitní baterie má komunikační chybu.	Vyměňte baterii za jinou vysokokapacitní baterii nebo se obraťte na místní servisní středisko EGO .
	Ventilátor powerbanky je zablokovaný nebo poškozený.	V případě potřeby se obraťte na servisní středisko EGO a požádejte o servis nebo výměnu.

ZÁRUKA

ZÁRUČNÍ PODMÍNKY SPOLEČNOSTI EGO

Úplné záruční podmínky společnosti EGO naleznete na webové stránce egopowerplus.eu.

CZ

PREČÍTAJTE SI VŠETKY POKYNY!



PREČÍTAJTE SI NÁVOD NA OBSLUHU

⚠ POZNÁMKA: Tieto pokyny sú tiež k dispozícii aj v inom formáte, napr. na internetových stránkach.

⚠ VAROVANIE: Pre zaistenie bezpečnosti a spoľahlivosti je nevyhnutné, aby všetky opravy vykonával len kvalifikovaný servisný technik.

BEZPEČNOSTNÉ SYMBOLY

Účelom bezpečnostných symbolov je upozorniť na možné nebezpečenstvá. Venujte príslušnú pozornosť a pochopte bezpečnostné symboly a ich vysvetlenia. Varovné symboly, samy o sebe, nedokážu eliminovať nebezpečenstvo.

Pokyny a varovania, ktoré obsahujú, nie sú náhradou za vhodné opatrenia na prevenciu úrazov.

⚠ VAROVANIE: Pred použitím tohto výrobku si nezabudnite prečítať všetky bezpečnostné pokyny v tomto návode na obsluhu, vrátane všetkých výstražných symbolov, ako sú „**NEBEZPEČENSTVO**“, „**VAROVANIE**“ a „**UPOZORNENIE**“. Nedodržanie nižšie uvedených pokynov môže mať za následok úraz elektrickým prúdom, požiar a/alebo vážne zranenie.

SK

BEZPEČNOSTNÉ POKYNY

Táto strana zobrazuje a popisuje bezpečnostné symboly, ktoré sa objavujú na tomto výrobku. Pred pokusom o zostavenie a prevádzkovanie si prečítajte, pochopte a dodržiavajte všetky pokyny na stroji.

	Bezpečnostné upozornenie	Opatrenia, ktoré sa týkajú vašej bezpečnosti
	Prečítajte si návod na obsluhu	Používateľ si musí prečítať návod na obsluhu, aby znížil riziko úrazu.
	Vnútrodomné použitie	Používajte toto zariadenie iba v interiéri.
	CE	Tento výrobok je v súlade s platnými smernicami ES.

	UKCA	Tento výrobok je v súlade s platnou legislatívou Spojeného kráľovstva.
	Bluetooth®	Symbol®Bluetooth
IPX2	Stupeň ochrany pred vniknutím	Ochrana proti vertikálne padajúcim kvapkám vody pri naklonení krytu do 15°
	WEEE	Odpadové elektrické výrobky sa nesmú likvidovať spolu s domovým odpadom. Odovzdajte do autorizovaného recyklačného strediska.
	Striedavý prúd	Typ prúdu
	Jednosmerný prúd	Typ alebo charakteristika prúdu
V	Volt	Napätie
A	Ampéry	Prúd
W	Watt	Napájanie
Min	Minúty	Čas
Ah	Ampérhodiny	Kapacita akumulátora
kg	Kilogram	Hmotnosť
°C	Celcius	Teplota

VŠEOBECNÉ BEZPEČNOSTNÉ POKYNY

⚠ VAROVANIE: Prečítajte si a pochopte všetky pokyny. Nedodržanie nižšie uvedených pokynov môže mať za následok úraz elektrickým prúdom, požiar a/alebo vážne zranenie.

Pojem „spotrebič“ vo všetkých nižšie uvedených upozorneniach sa vzťahuje na spotrebiče s káblom alebo akumulátorom (bez kábla).

Všetky varovania a pokyny si ponechajte pre prípadnú potrebu v budúcnosti.

⚠ VAROVANIE: Pre zaistenie bezpečnosti a spoľahlivosti je nevyhnutné, aby všetky opravy vykonával len kvalifikovaný servisný technik.

- Pred akýmkoľvek nastavením, výmenou príslušenstva alebo skladovaním spotrebiča odpojte akumulátor. Tieto preventívne bezpečnostné opatrenia znižujú riziko náhodného spustenia náradia.

- **Nabíjajte len pomocou nabíjacieho rozbočovača špecifikovanej výrobcom.** Nabíjaci rozbočovač, ktorý je vhodný pre jeden typ akumulátora, môže predstavovať pri nabíjaní iného typu akumulátora nebezpečenstvo.
- **Používajte spotrebiče iba s výslovne určenými akumulátormi.** Použitie iných typov akumulátorov môže spôsobiť riziko úrazu a požiaru.
 V REŽIME AC môže táto powerbanka pracovať s rozbočovačom EGO PGX1600E-H na nabíjanie akumulátorov uvedených na obr. B1.
 V REŽIME DC môže táto powerbanka pomocou vysokokapacitnej batérie EGO HC2240T nabíjať EGO akumulátory uvedené na obr. B2.
- **Ak sa akumulátor nepoužíva, držte ho mimo iných kovových predmetov, ako sú sponky, mince, kľúče, klince, skrutkovače alebo iné malé kovové predmety, ktoré by mohli navzájom prepojiť kontakty akumulátora.** Skratovanie kontaktov akumulátora môže spôsobiť popáleniny alebo požiar.
- **Za nevhodných podmienok môže z akumulátora unikať kvapalina. Zabráňte kontaktu. Pri náhodnom kontakte opláchnite vodou. Pri zasiahnutí očí vyhľadajte lekársku pomoc.** Unikajúca kvapalina z akumulátora môže spôsobiť podráždenie pokožky alebo popáleniny.
- **Nepoužívajte akumulátor alebo spotrebič, ktorý je poškodený alebo upravený.** Poškodené alebo upravené akumulátory môžu mať nepredvídateľné chovanie, ktoré môže viesť k požiaru, výbuchu alebo nebezpečenstvu poranenia.
- **Nevystavujte akumulátor ani náradie ohňu alebo nadmernej teplote.** Pri vystavení ohňu alebo teplote nad 130 ° C môže dôjsť k výbuchu.
- **Dodržujte všetky pokyny pre nabíjanie a nenabíjajte akumulátor alebo spotrebič mimo rozsah teplôt uvedených v pokynoch.** Nesprávne nabíjanie alebo nabíjanie pri teplotách mimo stanovený rozsah môže poškodiť akumulátor a zvýšiť riziko požiaru.
- **Nikdy neopravujte poškodené akumulátory.** Servis akumulátorov smie robiť iba výrobca alebo autorizovaní servisní poskytovatelia.
- **Náradie ani akumulátor (podľa potreby) neopravujte ani sa ich nepokúšajte opravovať, pokiaľ to nie je uvedené v návode na obsluhu a starostlivosť.**
- **Nepoužívajte powerbanku vonku a nevystavujte ju mokrým alebo vlhkým podmienkam.** Vniknutie vody do powerbanky zvyšuje riziko úrazu elektrickým prúdom.
- **S powerbankou nemanipulujte mokrymi rukami.**
- **Použitie príslušenstva, ktoré nie je odporúčané alebo predávané výrobcom powerbanky, môže mať za následok riziko požiaru, úrazu elektrickým prúdom alebo zranenia osôb.**
- **Nedovoľte, aby benzín, oleje, ropné produkty atď. prišli do kontaktu s plastovými časťami.** Tieto materiály obsahujú chemikálie, ktoré môžu poškodiť, oslabiť alebo zničiť plast.
- **Nepoužívajte powerbanku, ak bola vystavená prudkému úderu, spadla alebo bola inak poškodená.** Odneste powerbanku autorizovanému servisnému technikovi na elektrickú kontrolu, aby zistil, či je v poriadku.
- **Nerозoberajte powerbanku.** Odneste ju autorizovanému servisnému technikovi v prípade, že je nevyhnutný servis alebo oprava. Nesprávne zmontovanie môže spôsobiť úraz elektrickým prúdom alebo požiar.
- **Nebezpečenstvo úrazu elektrickým prúdom.** Nedotýkajte sa neizolovanej časti výstupného konektora alebo neizolovaných akumulátorových svoriek.
- **Za účelom zníženia rizika zranenia sa vyžaduje prísny dohľad, ak je spotrebič používaný v blízkosti detí.**
- **Aby ste znížili riziko úrazu elektrickým prúdom, nekladajte powerbanku do vody alebo inej tekutiny.** Nekladte ani neskladujte náradie na miestach, kde môže spadnúť alebo byť vtiahnuté do vane alebo umývadla.
- **Počas nabíjania musí byť powerbanka s pripojenými akumulátormi umiestnená na dobre vetranom mieste.**
- **Odložte si tieto pokyny.** Často sa na ne odvolávajú a používajte ich na poučenie iných osôb, ktoré môžu tento spotrebič používať. Ak požičiate tento spotrebič niekomu inému, požičajte mu aj tieto pokyny, aby sa zabránilo zneužitiu výrobku a prípadným zraneniam.
- **Odložte si tieto pokyny.** Tento návod obsahuje dôležité bezpečnostné a prevádzkové pokyny pre model PGX1400PB, ktoré je potrebné dodržiavať počas inštalácie a údržby.
- **Pred použitím powerbanky si prečítajte všetky pokyny a varovné označenia v tomto návode a na rozbočovači, akumulátore a výrobku, ktorý batériu používa, aby ste predišli nesprávnemu použitiu výrobkov a možnému zraneniu alebo poškodeniu.**

⚠ UPOZORNENIE: Ak chcete znížiť riziko zranenia, nabíjajte len lítium-iónové dobíjacie batérie. Iné typy batérií môžu prasknúť a spôsobiť zranenie alebo poškodenie.

SK

TECHNICKÉ ÚDAJE

REŽIM AC

Vstupné / výstupné napätie	56 V
Kompatibilný nabíjaci rozbočovač	PGX1600E-H
Doba nabíjania	Približne 170 minút pre HC2240T (40,0 Ah) + 2 x BA4200T (7,5 Ah)
Odporúčaná teplota nabíjania	5 – 40 °C
Odporúčaná skladovacia teplota	-20 – 70 °C
Hmotnosť	17,6 kg

REŽIM DC:

Výstupné napätie	56 V
Výstupný výkon	2 x 700 W
Doba nabíjania	45 min pre 2 x BA4200T (7,5 Ah)
Odporúčaná teplota nabíjania	5 – 40 °C
Odporúčaná skladovacia teplota	-20 – 70 °C

SK

ODPORÚČANÉ PRÍSLUŠENSTVO

VAROVANIE: Používajte iba identické náhradné diely uvedené nižšie. Používanie dielov, ktoré nespĺňajú pôvodné technické údaje zariadenia, môže mať za následok nedostatočný výkon a ohrozenie bezpečnosti.

NÁZOV DIELU	ČÍSLO MODELU
Nabíjaci kábel PGX™ 70 cm	ACE0700
Nabíjaci kábel PGX™ 150 cm	ACE1500

POPIS

SPOZNAJTE VAŠU POWERBANKU (obr. A)

1. Priestor pre vysokokapacitnú batériu
2. Uvoľňovacia páčka pre vysokokapacitnú batériu
3. Uvoľňovacie tlačidlo pre prenosnú batériu
4. Nabíjaci kábel
5. Priestor pre prenosnú batériu (x 2)
6. Montážny otvor
7. Port (x2)
8. Lišta proti krádeži
9. Kontrolka stavu priestoru pre prenosnú batériu
10. Hlavný vypínač (tlačidlo Bluetooth®)
11. Bluetooth® kontrolka
12. Kontrolka stavu priestoru pre vysokokapacitnú batériu
13. Kontrolka stavu DC
14. Kontrolka stavu AC
15. Konzola (2)
16. Sada skrutiek a podložiek M8 x 25 (4)
17. Sada skrutiek a podložiek M8 x 50 (4)
18. Sada skrutiek a podložiek M8 x 95 (2)
19. Imbusový kľúč 5 mm

OBSLUHA

V režime AC (striedavý prúd) je powerbanka EGO PGX™ navrhnutá tak, aby fungovala iba s rozbočovačom EGO PGX™ 1600W PGX1600E-H na nabíjanie EGO vysokokapacitných a prenosných akumulátorov.

V režime DC (jednosmerný prúd) môže vysokokapacitná batéria EGO (HC2240T) nabíjať prenosné akumulátory EGO prostredníctvom powerbanky EGO PGX™.

NABÍJANIE AKUMULÁTOROV - Režim AC

POZNÁMKA: Litium-iónové akumulátory sa dodávajú čiastočne nabité. Pred prvým použitím akumulátory úplne nabite.

VAROVANIE: Počas nabíjania musí byť powerbanka s pripojenými akumulátormi umiestnená na dobre vetranom mieste.

Na nasledujúcich ilustráciách na obr. C1 je znázornený spôsob nabíjania akumulátorov prostredníctvom powerbánk:

1. Zatláčte objímku konektora rozbočovača do portu na oboch stranách powerbanky, kým nebudete počuť cvaknutie, ako je znázornené na obr. C1 (1. krok).

POZNÁMKA: Odpojenie rozbočovača od powerbanky je znázornené na obr. C2.

2. Pripojte powerbanku k ďalšej powerbanke rovnakým spôsobom pomocou dodaného kábla (ACE0700) alebo ACE1500 (predáva sa samostatne) do 2. portu na opačnej strane powerbanky. V prípade potreby môžete naďalej pripájať viac powerbánk (nie viac ako 30 do jedného rozbočovača) (2. krok).
3. Zapojte nabíjací rozbočovač do zdroja napájania (3. krok). Kontrolka stavu rozbočovača a kontrolka stavu AC powerbanky budú svietiť na zeleno, čo znamená, že rozbočovač a powerbanka pracujú správne a môžu nabíjať akumulátory.
4. Zarovnajte vyvýšené rebrá akumulátora s montážnymi otvormi v jednom z priestorov pre batérie powerbanky. Zasuňte akumulátor nadol do priestoru pre batériu (4. krok). Uvoľňovacie tlačidlo akumulátora sa vysunie, čo znamená, že akumulátor je bezpečne pripevnený.

POZNÁMKA: V prípade vysokokapacitnej batérie skontrolujte, či je šípka na akumulátore zarovnaná s elektronickým kontaktom v priestore pre vysokokapacitnú batériu. Zasuňte akumulátor nadol do priestoru pre batériu (obr. D1). Obe uvoľňovacie páčky batérie vyskočia smerom nahor a von, zároveň sa na uvoľňovacích páčkach batérie objavia červené značky I, čo znamená, že akumulátor je bezpečne pripojený (obr. D2).

Ak chcete akumulátor vybrať, zatláčte uvoľňovacie páčky smerom dovnútra a potom akumulátor vytiahnite (obr. D3).

5. Powerbanka bude komunikovať s akumulátorom a vyhodnocovať jeho stav. Keď akumulátor spĺňa podmienky nabíjania, powerbanka začne nabíjať akumulátor a kontrolka stavu nabíjacieho rozbočovača a kontrolka stavu priestoru pre batériu (nad vloženým akumulátorom) budú blikať na zeleno.
6. Vložte ďalšie akumulátory.
7. Pri pripojení viacerých powerbánk k rozbočovaču bude rozbočovač napájať powerbanky v poradí podľa ich blízkosti - powerbanka, ktorá je najbližšie k rozbočovaču, bude napájaná ako prvá. Blikajúci zelený stav priestoru pre batériu pomáha identifikovať, ktorý akumulátor sa práve nabíja.

Postupnosť nabíjania akumulátorov v tej istej powerbanke

- Ak sú k powerbanke pripojené dva akumulátory súčasne, najprv sa nabíja akumulátor s nižšou úrovňou napätia, akonáhle akumulátor s nižšou úrovňou napätia dosiahne rovnakú úroveň napätia ako druhý, oba akumulátory sa nabíjajú súčasne.
- Ak sú k powerbanke pripojené tri akumulátory súčasne, najprv sa nabíja akumulátor s najnižšou úrovňou napätia, akonáhle akumulátor s najnižšou úrovňou napätia dosiahne rovnakú úroveň napätia ako akumulátor so strednou úrovňou napätia, tieto dva akumulátory sa nabíjajú súčasne. Keď tieto dva akumulátory dosiahnu rovnakú úroveň napätia ako akumulátor s najvyššou úrovňou napätia, všetky tri akumulátory sa nabíjajú súčasne. Pozrite si obrázok nižšie.

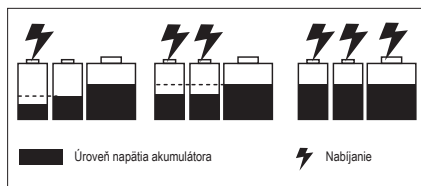













- Keď sú akumulátory úplne nabité, kontrolka stavu nabíjacieho rozbočovača a kontrolky stavu priestoru pre batériu budú svietiť na zeleno. „Palivomery“ na akumulátoroch zhasnú. Odporúčame odpojiť nabíjací rozbočovač od napájania, ak ho nebudete dlhšiu dobu používať.

POZNÁMKA:



- Výrazne skrátená doba chodu po plnom nabití akumulátora znamená, že akumulátor je takmer na konci svojej životnosti a musí byť vymenený.
- Nabíjací rozbočovač a powerbanka sa môžu počas nabíjania zahriať. Toto je súčasť bežnej prevádzky. Nabíjajte v dobre vetranom priestore.

SK

Kontrolky rozbočovača, powerbanky a akumulátora - režim AC

NABÍJACÍ ROZBOČOVAČ		POWERBANKA		AKUMULÁTOR
Stav nabíjacieho rozbočovača	Kontrolka stavu nabíjacieho rozbočovača	Kontrolka stavu AC	Kontrolky stavu priestoru pre batériu	Ukazovateľ paliva na akumulátore
Pohotovostný režim (bez nabíjania batérie)	 Svietiaca zelená	 Svietiaca zelená	Nesvieti	Neuplatňuje sa
Normálne nabíjanie	 Blikajúca zelená	 Svietiaca zelená	 Blikajúca zelená nad nabíjanými akumulátormi	1. Pre prenosné akumulátory EGO bez prípony „T“: Striedavo bliká ZELENÁ, ČERVENÁ a ORANŽOVÁ. 2. Pre prenosné akumulátory EGO s príponou „T“: Posledná LED bliká ZELENO, predchádzajúce LED svietia stále ZELENO. V poslednej fáze procesu nabíjania bude palivomer svietiť na ZELENO a batéria bude obnovovať LED kontrolku každé 1-2 minúty, aby sa aktualizoval palivomer v reálnom čase.
Pomalé nabíjanie, keď je teplota nabíjacieho rozbočovača 40 – 60 °C	 Blikajúca oranžová	 Svietiaca zelená	 Blikajúca zelená nad nabíjanými akumulátormi	V poslednej fáze procesu nabíjania bude palivomer svietiť na ZELENO a batéria bude obnovovať LED kontrolku každé 1-2 minúty, aby sa aktualizoval palivomer v reálnom čase. Pre akumulátor EGO BA2240T, bez špeciálnej kontrolky. 3. Pre vysokokapacitnú batériu (HC2240T) Posledná LED bliká ZELENO, predchádzajúce LED svietia stále ZELENO.
Plne nabité	 Svietiaca zelená	 Svietiaca zelená	 Svietiaca zelená nad plne nabitými akumulátormi	Nesvieti
Nabíjací rozbočovač je príliš horúci alebo príliš studený	 Svietiaca červená	Nesvieti	Nesvieti	Nesvieti
Chyba nabíjacieho rozbočovača	 Blikajúca červená	Nesvieti	Nesvieti	Nesvieti

SK

NABÍJACÍ ROZBOČOVAČ		POWERBANKA		AKUMULÁTOR
Stav nabíjacieho rozbočovača	Kontrolka stavu nabíjacieho rozbočovača	Kontrolka stavu AC	Kontrolky stavu priestoru pre batériu	Ukazovateľ paliva na akumulátore
Nabíjací rozbočovač funguje normálne. Nabíjanie horúceho alebo studeného akumulátora	 Svietiaca zelená	 Svietiaca zelená	 Svietiaca červená nad nabíjaným akumulátorom	Nesvieti

Nabíjanie horúceho alebo studeného akumulátora

Ak je akumulátor v nabíjacej powerbanke mimo normálneho teplotného rozsahu, príslušná kontrolka stavu priestoru pre batériu bude svietiť na červeno a palivomer na akumulátore sa vypne. Keď sa akumulátor ochladí alebo zahreje na normálny teplotný rozsah, automaticky sa obnoví nabíjanie akumulátora.

Chyba akumulátora alebo powerbanky

Ak sa zistí chyba akumulátora, príslušná kontrolka stavu priestoru pre batériu začne blikať na červeno a palivomer na akumulátore sa vypne.













1. Vyberte a znovu vložte akumulátor do powerbanky. Ak kontrolka stavu priestoru pre batériu stále bliká načerveno, skúste nabiť iný akumulátor, o ktorom viete, že je funkčný.
2. Ak sa nový náhradný akumulátor dá normálne nabiť, pôvodný akumulátor je chybný.
3. Ak po pokuse o nabitie funkčného akumulátora kontrolka stavu akumulátorového priestoru stále bliká načerveno, resetujte nabíjací rozbočovač odpojením rozbočovača od napájania a počkajte, kým kontrolka stavu nabíjacieho rozbočovača zhasne. Potom znova pripojte zástrčku k zdroju napájania.
4. Ak po 3. kroku kontrolka stavu priestoru pre batériu stále bliká načerveno, powerbanka môže byť chybná.

NABÍJANIE PRENOSNÝCH AKUMULÁTOROV - REŽIM DC















1. Odpojte rozbočovač od elektrickej zásuvky alebo vyberte nabíjací kábel z powerbanky.
2. Vložte vysokokapacitnú batériu a prenosný akumulátor, pozrite si časť „NABÍJANIE AKUMULÁTOROV - Režim AC“.
3. Stlačte hlavný vypínač (nie dlhšie ako 3 sekundy) a kontrolka stavu DC powerbanky a kontrolka stavu priestoru pre vysokokapacitnú batériu budú svietiť nazeleno, čo indikuje, že powerbanka funguje správne. Powerbanka bude komunikovať s prenosným akumulátorom a vyhodnocovať jeho stav. Keď akumulátor splní podmienky nabíjania, veľkokapacitná batéria začne nabíjať prenosný akumulátor a kontrolka stavu DC, kontrolka stavu priestoru pre veľkokapacitnú batériu budú svietiť na zeleno a kontrolka stavu priestoru pre prenosnú batériu (nad vloženým akumulátorom) bude blikať na zeleno.
4. Keď sú k powerbanke pripojené dva prenosné akumulátory, nabíjajú sa súčasne. Keď sú oba prenosné akumulátory úplne nabité, kontrolky stavu priestoru pre prenosné batérie budú svietiť na zeleno. „Palivomery“ na akumulátoroch zhasnú.
5. Ak chcete zastaviť režim nabíjania DC, znova stlačte hlavný vypínač (nie dlhšie ako 3 sekundy).
6. Kontrolka stavu DC automaticky zhasne po štyroch hodinách nečinnosti, keď sú vložené prenosné akumulátory úplne nabité.
7. Kontrolka stavu DC automaticky zhasne po štyroch hodinách, keď sa vysokokapacitná batéria prehreje.

SK

Kontroly powerbanky, vysokokapacitnej batérie a prenosného akumulátora - Režim DC

POWERBANKA				VYSOKOKAPACITNÁ BATÉRIA	PRENOSNÁ BATÉRIA
Stav powerbanky	Kontrolka stavu DC	Kontrolka stavu priestoru pre vysokokapacitnú batériu	Kontroly stavu priestoru pre prenosnú batériu		
Pohotovostný režim (iba vysokokapacitná batéria v powerbanke)	 Svietiaca zelená	 Svietiaca zelená	N/A	 Svietiaca zelená	N/A
Normálne nabíjanie	 Svietiaca zelená	 Svietiaca zelená	 Blikajúca zelená	 Svietiaca zelená	<p>1. Pre akumulátory EGO bez prípony „T“: Striedavo bliká ZELENÁ, ČERVENÁ a ORANŽOVÁ</p> <p>2. Pre akumulátory EGO s príponou „T“: Posledná LED bliká ZELENO, predchádzajúce LED svietia stále ZELENO.</p> <p>Pre akumulátor EGO BA2240T, bez špeciálnej kontroly.</p>
Plne nabité	 Svietiaca zelená	 Svietiaca zelená	 Svietiaca zelená	 Svietiaca zelená	Nesvieti
Vysokokapacitná batéria je chybná	 Blikajúca červená	 Blikajúca červená	Nesvieti	Nesvieti	Nesvieti

SK

POWERBANKA				VYSOKOKAPACITNÁ BATÉRIA	PRENOSNÁ BATÉRIA
Stav powerbanky	Kontrolka stavu DC	Kontrolka stavu priestoru pre vysokokapacitnú batériu	Kontrolky stavu priestoru pre prenosné batériu		
Vysokokapacitná batéria je pod napätím.	 Blikajúca červená	 Svietiaca zelená	Nesvieti	 Alebo  Blikajúca červená	Nesvieti
Vysokokapacitná batéria je príliš horúca alebo príliš studená.	 Svietiaca červená	 Svietiaca červená	Nesvieti	 Svietiaca červená	Nesvieti
Powerbanka funguje normálne. Nabíjanie poškodeného prenosného akumulátora.	 Svietiaca zelená	 Svietiaca zelená	 Blikajúca červená	 Svietiaca zelená	Nesvieti
Powerbanka funguje normálne. Nabíjanie horúceho alebo studeného prenosného akumulátora.	 Svietiaca zelená	 Svietiaca zelená	 Červená nad nabíjaným prenosným akumulátorom.	 Svietiaca zelená	Nesvieti

SK

MONTÁŽ POWERBANKY (OBR. E)

Otvory na montáž na stenu pre jednu powerbanku

1. Odpojte powerbanku od rozbočovača a vyberte akumulátory.
2. Položte powerbanku k stene na podlahu.
3. Pripevnite dve konzoly (súčasť balenia) na obe strany powerbanky pomocou štyroch súprav skrutiek a podložiek M8 x 50 (súčasť balenia) pomocou dodávaného imbusového kľúča.

4. Označte miesta štyroch otvorov na montáž na stenu na požadovanom mieste na stene.

5. Použite štyri sady skrutiek a podložiek M8 x 25 (súčasť balenia) na bezpečné pripevnenie powerbanky k stene.

POZNÁMKA: Montážny povrch by mal mať hrúbku aspoň 19 mm, aby bezpečne podopíral powerbanku.

Otvory na montáž na stenu pre dvojicu powerbánk (obr. F)

1. Odpojte obe powerbanky od rozbočovača a vyberte akumulátory.
2. Pomocou priloženého imbusového kľúča pripevnite dve konzoly k oboj stranám dolnej/ hornej powerbanky štyrmi sadami skrutiek M8 x 50 a podložiek (sú súčasťou dodávky).
3. Položte powerbanku k stene na podlahu, umiestnite na ňu ďalšiu powerbanku zarovnaním štyroch výčnelkov na hornej powerbanke so zárezmi v dolnej powerbanke.
4. Pomocou imbusového kľúča pripevnite hornú powerbanku k dolnej powerbanke pomocou dvoch súprav skrutiek M8 x 95 a podložiek (sú súčasťou dodávky).
5. Označte umiestnenie ôsmich otvorov pre montáž na stenu na požadované miesto na stene.
6. Pomocou ôsmich skrutiek a súpravy podložiek M8 x 25 (súčasť balenia) bezpečne namontujte dve powerbanky na stenu.

POZNÁMKA: Montážna plocha by mala mať hrúbku najmenej 19 mm, aby bezpečne podoprela powerbanky.

SK

LIŠŤA PROTI KRÁDEŽI NA POWERBANKE (OBR. G)

Ak chcete zabrániť neoprávnenému vybratí akumulátorov, vytiahnite výstupok lišty proti krádeži a zaisťte ho visiacim zámkom (nie je súčasťou balenia). Rozsah priemerov strmeňa je 7–8 mm.

KOMUNIKAČNÁ TECHNOLOGIA

Vaša power banka EGO PGX™ je vybavená technológiou Bluetooth®, informácie o celom sortimente našich pripojených výrobkov a služieb vrátane pokynov na pripojenie nájdete naskenovaním QR kódu nižšie alebo na stránke www.egopowerplus.eu/connect.



ÚDRŽBA

VAROVANIE: Aby ste predišli vážnemu zraneniu osôb, pri čistení alebo vykonávaní akejkoľvek údržby vždy odpojte rozbočovač od elektrickej zásuvky a vyberte akumulátory z powerbanky.

VAROVANIE: Ako metódu čistenia powerbanky neodporúčame používať stlačený suchý vzduch. Ak je čistenie stlačeným vzduchom jedinou metódou, ktorú môžete použiť, pri čistení powerbanky vždy používajte ochranné okuliare alebo ochranné okuliare s bočnými štítmami. V prašnom prostredí si tiež nasadte masku proti prachu.

VŠEOBECNÁ ÚDRŽBA

Na čistenie plastových dielov nepoužívajte rozpúšťadlá. Väčšina plastov je náchylná na poškodenie rôznymi typmi komerčných rozpúšťadiel a môžu sa poškodiť, ak sa rozpúšťadlá použijú.

Použite čisté handry na odstránenie nečistôt, prachu, oleja, maziva, atď.

VAROVANIE: Nikdy nedovoľte, aby brzdové kvapaliny, benzín, ropné výrobky, penetračné oleje atď., prišli do styku s plastovými časťami. Chemické látky môžu poškodiť, oslabiť alebo zničiť plast, čo môže viesť k vážnemu zraneniu.

VAROVANIE: Pri servise používajte iba identické náhradné diely EGO. Použitie iných súčastí môže vyvolať nebezpečenstvo, alebo spôsobiť poškodenie výrobku. Pre zaistenie bezpečnosti a spoľahlivosti je nevyhnutné, aby všetky opravy vykonával len kvalifikovaný servisný technik v servisnom stredisku EGO. Pokiaľ stroj nepoužívate, uskladnite ho v interiéri.

OCHRANA ŽIVOTNÉHO PROSTREDIA



Nevyhadzujte elektrické spotrebiče ako netriedený komunálny odpad, použité oddelené zberné zariadenia.

Obráťte sa na vaše miestne zastupiteľstvo pre informácie týkajúce sa dostupných systémov triedeného zberu odpadu.

Ak sú elektrické spotrebiče likvidované na neorganizovaných skládkach alebo smetiskách, môžu nebezpečné látky unikáť do podzemných vôd, dostať sa do potravinového reťazca a poškodzovať zdravie.

ODSTRÁŇOVANIE PORÚCH

Režim AC

PROBLÉM	PRÍČINA	RIEŠENIE
Indikátor stavu nabíjacieho rozbočovača bliká oranžovo.	Nabíjací rozbočovač sa bude pomaly nabíjať, keď je teplota nabíjacieho rozbočovača 40 – 60 °C, čo je normálna prevádzka.	Nie je potrebná žiadna akcia.
Kontrolka stavu nabíjacieho rozbočovača bliká načerveno.	Nadprúd na výstupe rozbočovača.	Rozbočovač resetujte tak, že odpojte rozbočovač od zdroja napájania a počkajte, kým kontrolka stavu rozbočovača zhasne, a potom znova pripojte zástrčku k zdroju napájania. Ak sa tým problém nevyrieši, obráťte sa na miestne EGO servisné stredisko.
	Ventilátor rozbočovača je zablokovaný alebo poškodený.	Odpojte rozbočovač, mierne ním zatrasťte a potom ho znova pripojte k napájaniu, aby ste zistili, či rozbočovač funguje normálne. Ak to nepomôže, obráťte sa na miestne EGO servisné stredisko.
	Podpätie na vstupe striedavého prúdu.	Nie je potrebná žiadna akcia. Nabíjací rozbočovač bude pokračovať v nabíjaní, keď sa vstupný striedavý prúd ustáli. Ak vstupné napätie striedavého prúdu nie je ani po viacerých pokusoch stabilné, odpojte rozbočovač od zdroja napájania a počkajte, kým kontrolka stavu rozbočovača zhasne, potom zástrčku znova pripojte k zdroju napájania.
Kontrolka stavu nabíjacieho rozbočovača svieti načerveno.	Rozbočovač je príliš horúci.	Odpojte rozbočovač od zdroja napájania a počkajte, kým rozbočovač nevychladne, potom zástrčku opäť pripojte k zdroju napájania. Ak sa tým problém nevyrieši, obráťte sa na miestne EGO servisné stredisko.
	Rozbočovač je príliš studený.	Nechajte rozbočovač zohriať. Nabíjanie sa obnoví, keď sa nabíjací rozbočovač vráti na normálnu teplotu.
Kontrolka stavu priestoru pre batériu nad jednou z batérií svieti načerveno. Kontrolka stavu nabíjacieho rozbočovača svieti nazeleno.	Akumulátor je príliš horúci alebo príliš studený.	Akumulátor nechajte vychladnúť alebo zahriať. Nabíjanie začne, keď sa akumulátor vráti na normálnu teplotu.
Kontrolka stavu AC powerbanky zhasne. Kontrolka stavu nabíjacieho rozbočovača svieti nazeleno.	Zlé spojenie medzi rozbočovačom a powerbankou.	Skúste odpojiť konektor rozbočovača a znovo ho pripojiť k powerbanke.
	Chybná powerbanka.	Obráťte sa na miestne servisné stredisko EGO

SK

PROBLÉM	PRÍČINA	RIEŠENIE
Kontrolka stavu priestoru pre batériu nad jednou z batérií bliká načerveno. Kontrolka stavu nabijacieho rozbočovača svieti nazeleno.	Akumulátor alebo jeden z troch priestorov pre batérie powerbanky je chybný.	<ol style="list-style-type: none"> 1. Vyberte a znovu vložte akumulátor do powerbanky. 2. Ak indikátor stavu akumulátorového priestoru stále bliká načerveno, skúste nabiť inú akumulátor. Ak sa nový náhradný akumulátor dá normálne nabiť, pôvodný akumulátor je chybný. 3. Ak kontrolka stavu priestoru pre batériu po výmene akumulátora stále bliká červeno, resetujte rozbočovač odpojením rozbočovača od zdroja napájania a počkajte, kým kontrolka stavu rozbočovača zhasne, potom znova pripojte zástrčku k zdroju napájania. <p>Ak po 3. kroku kontrolka stavu priestoru pre batériu stále bliká červeno, powerbanka môže byť chybná - obráťte sa na miestne servisné stredisko EGO.</p>
Kontrolka stavu powerbanky bliká na červeno.	Powerbanka je chybná.	Obráťte sa na miestne servisné stredisko EGO.
	Ventilátor powerbanky je zablokovaný alebo poškodený.	Obráťte sa na miestne servisné stredisko EGO.

Režim DC

SK

PROBLÉM	PRÍČINA	RIEŠENIE
Kontrolka stavu DC zhasne.	Rozbočovač a powerbanka sú pripojené.	Odpojte rozbočovač od napájania alebo odpojte napájací kábel od powerbanky.
	Vysokokapacitná batéria je chybná.	Vymeňte za inú vysokokapacitnú batériu.
	Powerbanka je chybná.	Pre výmenu powerbanky kontaktujte servisné stredisko EGO.
	Hlavný vypínač bol stlačený príliš dlho.	Stlačte hlavný vypínač na maximálne 3 sekundy.
Indikátor stavu DC svieti na zeleno. Kontrolka stavu priestoru pre batériu nad jednou z batérií svieti načerveno.	Prenosný akumulátor je príliš horúci alebo príliš studený.	Prenosný akumulátor nechajte vychladnúť alebo zahriať. Nabíjanie začne, keď sa akumulátor vráti na normálnu teplotu.
Kontrolka stavu DC svieti na červeno.	Vysokokapacitná batéria je príliš horúca alebo príliš studená.	Nechajte vysokokapacitnú batériu vychladnúť alebo zahriať. Nabíjanie začne, keď sa akumulátor vráti na normálnu teplotu.

PROBLÉM	PRÍČINA	RIEŠENIE
Kontrolka stavu DC bliká na červeno.	Úroveň nabitia vysokokapacitnej batérie je nízka.	Nabite vysokokapacitnú batériu.
	Vysokokapacitná batéria má chybu komunikácie.	Vymeňte za inú vysokokapacitnú batériu alebo sa obráťte na miestne servisné stredisko EGO.
	Ventilátor powerbanky je zablokovaný alebo poškodený.	V prípade potreby kontaktujte servisné stredisko EGO a požiadajte o servis alebo výmenu.

ZÁRUKA

ZÁRUČNÁ POLITIKA EGO

Úplné znenie záručných podmienok EGO nájdete na webovej stránke egopowerplus.eu.

SK

OLVASSA EL AZ ÖSSZES UTASÍTÁST!



OLVASSA EL A HASZNÁLATI ÚTMUTATÓT

▲ MEGJEGYZÉS: A használati útmutató alternatív formában, pl. honlapon is elérhető.

▲ FIGYELMEZTETÉS: A biztonságosság és megbízhatóság érdekében minden javítást szakképzett szerviztechnikusnak kell elvégeznie.

BIZTONSÁGI SZIMBÓLUMOK

A biztonsági szimbólumok célja, hogy felhívják a figyelmet az esetleges veszélyekre. Nagyon figyeljen a biztonsági szimbólumokra és magyarázatokra, ill. ezek megértésére. A szimbólumok figyelmeztetései önmagukban nem hártják el a veszélyeket. Az utasítások és figyelmeztetések nem helyettesítik a megfelelő balesetmegelőző intézkedéseket.

▲ FIGYELMEZTETÉS: A termék használata előtt feltétlenül olvassa el és értse meg a jelen használati útmutatóban található valamennyi biztonsági utasítást, valamint a „VESZÉLY”, „FIGYELMEZTETÉS” és „FIGYELEM” biztonsági figyelmeztető szimbólumokat is. Az alább felsorolt utasítások be nem tartása áramütést, tűzveszélyt és/vagy súlyos személyi sérülést idézhet elő.

HU

BIZTONSÁGI ELŐÍRÁSOK

Ezen az oldalon olyan biztonsági szimbólumok láthatók és olvashatók, amelyek megjelenhetnek a terméken. Az összeszerelés vagy működtetés előtt olvassa el, értse meg és tartsa be a gép minden utasítását.

	Biztonsági figyelmeztetés	Az Ön biztonságát érintő óvintézkedések.
	Olvassa el a használati útmutatót	A sérülések kockázatának csökkentése érdekében a használatnak el kell olvasnia a használati útmutatót.
	Beltéri használatra	A készüléket csak beltéren használja
	CE	A termék megfelel az érvényes EK irányelveknek.

	UKCA	Ez a termék megfelel az Egyesült Királyság hatályos jogszabályainak.
	Bluetooth®	Bluetooth® szimbólum
IPX2	Külső behatásokkal szembeni védettségi fokozat	Függőlegesen eső vízcspepek ellen védett, ha a burkolat 15°C-ban meg van döntve
	WEEE	Az elhasznált elektromos termékek nem helyezhetők a háztartási hulladékok közé. Vigye hivatalos újrahasznosító telephelyre.
	Váltakozó áram	Áram típusa
	Egyenáram	Áram típusa vagy jellemzői
V	Volt	Feszültség
A	Amper	Áramerősség
W	Watt	Teljesítmény
Min	Perc	Idő
Ah	Amperóra	Az akkumulátor kapacitása
kg	Kilogramm	Súly
°C	Celsius	hőmérséklet

ÁLTALÁNOS BIZTONSÁGI UTASÍTÁSOK

▲ FIGYELMEZTETÉS: Olvassa el és értse meg az utasításokat. Az alább felsorolt utasítások be nem tartása áramütést, tűzveszélyt és/vagy súlyos személyi sérülést idézhet elő.

A „készülék” kifejezés az alábbiakban felsorolt figyelmeztetésekben vezetékkel vagy akkumulátorral működő (vezeték nélküli) készülékekre vonatkozik.

Őrizzen meg minden figyelmeztetést és utasítást, hogy később is elő tudja majd venni.

▲ FIGYELMEZTETÉS: A biztonságosság és megbízhatóság érdekében minden javítást szakképzett szerviztechnikusnak kell elvégeznie.

- **Húzza ki az akkumulátort a készülékből, mielőtt bármilyen beállítást, tartozékcsereét végezne, vagy eltenné a készüléket.** Az ilyen megelőző biztonsági óvintézkedések csökkentik a készülék véletlen bekapcsolásának kockázatát.
- **Csak a gyártó által meghatározott hub használatával végezzen töltést.** Az olyan hub, amely egy adott típusú akkumulátoregységhez alkalmas, tűzveszélyt okozhat, ha más típusú akkumulátoregységhez használja.
- **A készülékeket csak speciálisan meghatározott akkumulátoregységekkel használja.** Bármely más akkumulátoregység használata sérülés- vagy tűzveszélyt okozhat.

AC módban ez a power bank PGX1600E-H EGO hubbal működve tölti fel a B1 ábrán felsorolt akkumulátoregységeket.

DC módban a nagy kapacitású HC2240T EGO akkumulátor használatával a power bank a B2 ábrán felsorolt EGO akkumulátorokat tudja tölteni.
- **Amikor nem használja az akkumulátoregységet, tartsa távol más fémtárgyaktól, például gemkapcsoktól, érméktől, kulcsoktól, szögektől, csavaroktól vagy más kis fémtárgyaktól, amelyek kapcsolatba léphetnek vele.** Az akkumulátorok kapcsainak rövidzárlata égési sérülést vagy tüzet okozhat.
- **Nem megfelelő körülmények között folyadék szívárogthat az akkumulátorból; ügyeljen rá, hogy ne kerüljön érintkezésbe vele. Amennyiben véletlenül hozzáérne, mossa le vízzel.** Ha ez a folyadék szembe kerül, forduljon orvoshoz. Az akkumulátorból kiszivárgó folyadék irritációt vagy égési sérülést okozhat.
- **Ne használjon sérült vagy módosított akkumulátoregységet vagy készüléket.** A sérült vagy módosított akkumulátorok előre nem látható viselkedést válthatnak ki, amelyek eredménye tűz, robbanás vagy sérülésveszély lehet.
- **Ne tegye ki az akkumulátoregységet tűznek vagy túlzott hőmérsékletnek.** Ha tűznek, vagy 130 °C feletti hőmérsékletnek teszi ki, akkor felrobbanhat.
- **Tartsa be az összes töltési utasítást, és ne töltse az akkumulátoregységet vagy a készüléket az utasításokban meghatározott hőmérséklet-tartományon kívül.** A nem megfelelő vagy a meghatározott hőmérséklet-tartományon kívüli töltés károsíthatja az akkumulátort, és növeli a tűzveszélyt.
- **Soha ne szervizeljen sérült akkumulátoregységet.** Az akkumulátoregységek szervizelését csak a gyártó vagy a felhatalmazott szerviz szolgáltató végezheti.
- **Ne módosítsa és ne próbálja megjavítani a készüléket vagy az akkumulátoregységet (ha van), kivéve, ha a használati és gondozási útmutatóban szereplő eseteket.**
- **Ne használja a power banket kültéren, és ne tegye ki nedves vagy nyirkos körülményeknek.** A power bankbe bekerülő víz megnöveli az áramütés kockázatát.
- **Ne kezelje a power banket nedves kézzel.**
- **Ha nem javasolt vagy nem a power bank gyártója által értékesített tartozékokat használ, akkor tűz, áramütés vagy személyi sérülések veszélye áll fenn.**
- **Benzin, olaj, petróleum alapú termékek stb. ne érintkezzenek a műanyag alkatrészekkel.** Ezek az anyagok olyan vegyszereket tartalmaznak, amelyek megrongálhatják, gyengíthetik vagy károsíthatják a műanyagot.
- **Ne működtesse a power banket, ha éles tárgynak ütközött, leesett, vagy más módon megsérült.** Vigye hivatalos szerviztechnikushoz, aki ellenőrzi, hogy a power bank megfelelően működik-e.
- **Ne szerelje szét a power banket.** Vigye hivatalos szerviztechnikushoz, ha szerviz vagy javítás szükséges. A helytelen szétszerelés miatt áramütés és tűz veszélye áll fenn.
- **Áramütésveszély!** Ne érjen a csatlakozó kimenet szigetelés nélküli részéhez vagy az akkumulátor szigetelés nélküli érintkezőjéhez.
- **A sérülésveszély csökkentése érdekében fokozott figyelem szükséges, ha a készüléket gyermekek közelében használják.**
- **Az áramütés veszélyének csökkentése érdekében ne tegye a power banket vízbe vagy más folyadékba.** Ne tegye, illetve ne tárolja a készüléket olyan helyen, ahol az fürdőkádba vagy mosdókagylóba eshet.
- **Töltés közben a power banket a csatlakoztatott akkumulátoregységekkel együtt jól szellőző helyen kell elhelyezni.**
- **Őrizze meg ezt az útmutatót.** Időnként olvassa át, és használja, amikor másokat betanít a készülék használatára. Ha valakinek kölcsönadja a készüléket, akkor adja át a használati utasítást is a termék helytelen használatának és a lehetséges sérülések elkerülése érdekében.
- **Őrizze meg ezt az útmutatót.** Ez a kézikönyv a PGX1400PB modellre vonatkozóan fontos biztonsági és üzemeltetési utasításokat tartalmaz, amelyeket a telepítés és karbantartás során be kell tartani.
- **A power bank használata előtt olvasson el a használati útmutatóban, az hubon, az**

akkumulátoregységen és az akkumulátort használó terméken található minden utasítást és figyelmeztető jelzést a termék helytelen használatának megelőzése és a lehetséges sérülések vagy rongálódások elkerülése érdekében.

⚠ VIGYÁZAT: A sérülésveszély csökkentése érdekében csak lítium-ion tölthető akkumulátorokat töltsön. Más típusú akkumulátorok használata felrepedéshez vezethet, továbbá személyi sérülést vagy anyagi kárt okozhat.

JELLEMZŐK

AC MÓD

Bemeneti/kimeneti feszültség	56 V 
Kompatibilis hub	PGX1600E-H
Töltési idő	Körülbelül 170 perc HC2240T (40,0 Ah) + 2 x BA4200T (7,5 Ah) esetén
Javasolt töltési hőmérséklet	5–40 °C
Javasolt tárolási hőmérséklet	-20–70 °C
Súly	17,6 kg

HU

DC MÓD:

Kimeneti feszültség	56 V 
Kimeneti teljesítmény	2 x 700 W
Töltési idő	45 perc 2 x BA4200T (7,5 Ah) esetében
Javasolt töltési hőmérséklet	5–40 °C
Javasolt tárolási hőmérséklet	-20–70 °C

JAVASOLT TARTOZÉKOK

⚠ FIGYELMEZTETÉS: Csak az alábbiakban felsorolt cserealkatrészekkel azonos alkatrészeket használjon. Az olyan alkatrészeket használata, amelyek nem felelnek meg az eredeti felszerelés műszaki adatainak, nem megfelelő teljesítményt eredményeznek, és befolyásolják a biztonságot.

ALKATRÉSZ NEVE	MODELLSZÁM
PGX™ 70 cm-es töltőkábel	ACE0700
PGX™ 150 cm-es töltőkábel	ACE1500

LEÍRÁS

ISMERJE MEG A POWER BANKET (A. Ábra)

1. Nagy kapacitású akkumulátortartó rekesz
2. Nagy kapacitású akkumulátorkioldó kar
3. Hordozható akkumulátorkioldó gomb
4. Töltőkábel
5. Hordozható akkumulátortartó rekesz (x 2)
6. Szerelőlyuk
7. Csatlakozó (x2)
8. Lopásgátló rúd
9. Akkumulátortartó rekesz állapotjelző
10. Bekapcsoló gomb (Bluetooth® gomb)
11. Bluetooth® jelző
12. Nagy kapacitású akkumulátorrekesz állapotjelzője
13. DC állapotjelző
14. AC állapotjelző
15. Konzol (2)
16. M8 x 25 csavar- és alátétkészlet (4)
17. M8 x 50 csavar- és alátétkészlet (4)
18. M8 x 95 csavar- és alátétkészlet (2)
19. 5 mm-es imbuszkulcs

HASZNÁLAT

AC módban az EGO PGX™ power bank kizárólag EGO PGX™ 1600W PGX1600E-H hubbal működve tölt fel EGO nagy kapacitású és hordozható akkumulátoregységeket.

DC módban az EGO nagy kapacitású akkumulátor (HC2240T) az EGO PGX™ power banken keresztül tudja tölteni a hordozható EGO akkumulátoregységeket.

AKKUMULÁTOREGYSÉGEK TÖLTÉSE - AC mód

MEGJEGYZÉS: A lítium-ion akkumulátoregységet részben feltöltve szállítjuk. Az első használat előtt töltsse fel teljesen az akkumulátoregységeket.

⚠ FIGYELMEZTETÉS: Töltés közben a power banket a csatlakoztatott akkumulátoregységekkel együtt jól szellőző helyen kell elhelyezni.

A C1 ábra látható alábbi illusztrációk azt mutatják, hogyan lehet az akkumulátoregységeket a power banken keresztül tölteni:

1. Nyomja a hűvös csatlakozó gyűrűjét a power bank mindkét oldalán lévő csatlakozóhoz, amíg kattantást nem hall, ahogyan az a C1. ábrán látható (1. lépés).

MEGJEGYZÉS: A C2 ábra mutatja, hogyan kell leválasztani a hubot a power bankról.

2. Csatlakoztassa a tápegységet a következő power bankhez ugyanígy a mellékelt kábel (ACE0700) vagy ACE1500 (külön megvásárolható) segítségével a power bank túlóldalán lévő 2. csatlakozóhoz. Szükség esetén (2. lépés) további power banket is csatlakoztathat (legfeljebb 30 darabot egy hubhoz).
3. Csatlakoztassa a hubot a tápegységhez (3. lépés). A hub állapotjelzője és a power bank AC állapotjelzője zöld színnel világít, ami azt jelzi, hogy a hub és a power bank megfelelően működik, és képes az akkumulátoregységek töltésére.
4. Igazítsa az akkumulátoregység megemelt bordáit a power bank egyik akkumulátorrekeszének rögzítőnyílásaihoz. Csúsztassa az akkumulátoregységet az akkumulátorrekeszbe (4. lépés). Az akkumulátor kioldógombja felugrik, ami azt jelzi, hogy az akkumulátoregység biztonságosan rögzítve van.

MEGJEGYZÉS: A nagy kapacitású akkumulátor esetében győződjön meg róla, hogy az akkumulátoregységen lévő nyíl egy vonalban van a nagy kapacitású akkumulátorrekeszben található elektronikus érintkezővel. Csúsztassa az akkumulátoregységet az akkumulátorrekeszbe (D1 ábra). A két akkumulátorkioldó kar felfelé és kifelé rugózik, ugyanakkor az akkumulátorkioldó karokon piros I jelek láthatók, ami azt jelzi, hogy az akkumulátoregység biztonságosan van rögzítve (D2. ábra).

Az akkumulátoregység eltávolításához nyomja befelé az akkumulátorkioldó karokat, majd húzza ki az akkumulátoregységet (D3. ábra).

5. A power bank kommunikál az akkumulátoregységgel az akkumulátoregység állapotának felméréséhez. Ha az akkumulátoregység megfelel a töltési feltételeknek, a power bank elkezd az akkumulátor töltését, és a hub állapotjelzője, valamint az akkumulátorrekesz állapotjelzője (a behelyezett akkumulátoregység felett) zöld színnel villog.
6. Helyezzen be több akkumulátoregységet.
7. Ha több power banket csatlakoztat a hubhoz, a hub a közelség sorrendjében táplálja a power bankeket – a hubhoz legközelebbi power bank kap először áramot. Az akkumulátorrekesz villogó zöld állapotjelzője segít azonosítani, hogy éppen melyik akkumulátoregység töltődik.

Az akkumulátoregységek töltési sorrendje ugyanabban a power bankben

- Ha egyszerre két akkumulátoregység van csatlakoztatva a power bankhez, akkor először az alacsonyabb feszültségű akkumulátoregység töltődik, és amint az alacsonyabb feszültségű akkumulátoregység feszültségintje eléri a másikéval azonos szintet, a két akkumulátoregység egyszerre töltődik.
- Ha egyszerre három akkumulátoregység van csatlakoztatva a power bankhez, akkor a legalacsonyabb feszültségű akkumulátoregység töltődik fel először, és amint a legalacsonyabb feszültségű akkumulátoregység feszültségintje megegyezik a közepes feszültségű akkumulátoregységével, ez a két akkumulátoregység egyszerre töltődik fel. Amint ez a két akkumulátoregység a legmagasabb feszültségű akkumulátoregységgel azonos feszültségintet ér el, mindhárom akkumulátoregység egyszerre töltődik. Lásd az alábbi ábrát.

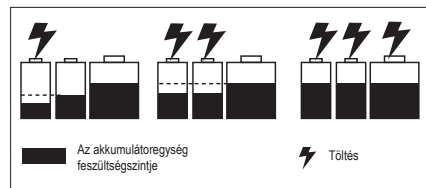













- Ha az akkumulátoregységek teljesen feltöltődtek, a hub állapotjelzője és az akkumulátorrekesz állapotjelzői zöld színnel világítanak. Az akkumulátoregységeken lévő „üzemanyagjelző” kikapcsol. Ha a hubot hosszabb ideig nem használja, ajánlatos leválasztani a tápegységről.



MEGJEGYZÉS:

- Ha a működési idő az akkumulátoregység teljes feltöltése után jelentősen csökken, akkor az azt jelzi, hogy az akkumulátoregység majdnem elérte élettartama végét, és ki kell cserélni.
- A hub és a power bank a töltés során felmelegedhet. Ez a normál működés része. Jól szellőztetett helyiségben tölts fel.

Hub, power bank és akkumulátoregység jelzők - AC mód

HUB		POWER BANK		AKKUMULÁTOREGYSÉG
Hub állapot	Hub állapotjelző	AC állapotjelző	Akkumulátorrekesz állapotjelző(k)	Üzemanyagjelző az akkumulátoregységen
Készenléti (nincs töltendő akkumulátor)	 Folyamatos zöld	 Folyamatos zöld	Kialudt	N/A
Normál töltés	 Villogó zöld	 Folyamatos zöld	 Zöld villogás a töltött akkumulátoregység(ek) felett	<p>1. "T" utótag nélküli hordozható EGO akkumulátoregységekhez: ZÖLD, PIROS és NARANCSSÁRGA villogás váltakozva.</p> <p>2. "T" utótaggal ellátott hordozható EGO akkumulátoregységekhez: Az utolsó LED ZÖLDEN villog, az előző LED-ek pedig ZÖLDEN világítanak.</p> <p>Vagy az üzemanyagjelző a töltési folyamat utolsó fázisában ZÖLD színnel világít, és az akkumulátor 1-2 percenként frissíti a LED-kijelzőt, hogy aktualizálja a valós idejű üzemanyag jelzőt.</p> <p>EGO BA2240T akkumulátoregységhez, nincs külön jelző.</p> <p>3. Nagy kapacitású akkumulátorhoz (HC2240T) Az utolsó LED ZÖLDEN villog, az előző LED-ek pedig ZÖLDEN világítanak.</p>
Lassú töltés, ha a hub hőmérséklete 40–60 °C	 Narancssárgán villog	 Folyamatos zöld	 Zöld villogás a töltött akkumulátoregység(ek) felett	
Teljesen feltöltve	 Folyamatos zöld	 Folyamatos zöld	 Folyamatos zöld a teljesen feltöltött akkumulátoregység(ek) felett	Kialudt
A hub túl meleg vagy túl hideg	 Folyamatos piros	Kialudt	Kialudt	Kialudt
Hub hiba	 Pirosan villog	Kialudt	Kialudt	Kialudt

HU

HUB		POWER BANK		AKKUMULÁTOREGYSÉG
Hub állapot	Hub állapotjelző	AC állapotjelző	Akkumulátorrekesz állapotjelző(k)	Üzemanyagjelző az akkumulátoregységen
A hub normálisan működik. Forró vagy hideg akkumulátoregység töltése.	 Folyamatos zöld	 Folyamatos zöld	 Folyamatos piros szín a töltendő akkumulátoregység felett	Kialudt

Forró vagy hideg akkumulátoregység töltése

Ha a töltő power bankben lévő akkumulátoregység a normál hőmérsékleti tartományon kívül van, a megfelelő akkumulátorrekesz állapotjelzője pirosan világít, és az akkumulátoregység üzemanyagjelzője kikapcsol. Amikor az akkumulátoregység lehűl vagy felmelegszik a normál hőmérséklet-tartományba, az akkumulátoregység automatikusan folytatja a töltést.

Akkumulátoregység vagy power bank hiba

Ha az akkumulátoregység hibáját észleli, a megfelelő akkumulátorrekesz állapotjelzője pirosan villog, és az akkumulátoregység üzemanyagjelzője kikapcsol.

1. Vegye ki és helyezze vissza az akkumulátoregységet a power bankbe. Ha az akkumulátorrekesz állapotjelzője továbbra is pirosan villog, próbáljon meg egy másik akkumulátoregységet tölteni, amelyről ismert, hogy működőképes.
2. Ha az új csere akkumulátoregységet normálisan fel lehet tölteni, akkor az eredeti akkumulátoregység hibás.
3. Ha az akkumulátorrekesz állapotjelzője még mindig pirosan villog, miután megpróbált egy működőképes akkumulátoregységet tölteni, állítsa vissza a hubot úgy, hogy kihúzza a hub csatlakozódugóját a tápellátásból, és megvárja, amíg a hub állapotjelzője ki nem alszik. Ezután csatlakoztassa újra a csatlakozót a tápellátáshoz.
4. Ha az akkumulátorrekesz állapotjelzője a 3. lépés után is pirosan villog, akkor a power bank hibás lehet.

HORDOZHATÓ AKKUMULÁTOREGYSÉGEK TÖLTÉSE - DC MÓD













1. Húzza ki a hubot a konnektorból, vagy vegye ki a töltőkábelt a power bankból.
2. Helyezze be a nagy kapacitású akkumulátort és a hordozható akkumulátoregységet, lásd a

"AKKUMULÁTOREGYSÉGEK TÖLTÉSE - AC mód" című részt.

3. Nyomja meg a bekapcsoló gombot (legfeljebb 3 másodpercig), és a power bank DC állapotjelzője, valamint a nagy kapacitású akkumulátorrekesz állapotjelzője zöld színnel világít, jelezve, hogy a power bank megfelelően működik. A power bank kommunikál a hordozható akkumulátoregységgel az akkumulátoregység állapotának felméréséhez. Amikor az akkumulátoregység megfelel a töltési feltételeknek, a nagy kapacitású akkumulátor elkezd tölteni a hordozható akkumulátoregységet, és a DC állapotjelző és a nagy kapacitású akkumulátorrekesz állapotjelzője zölden világít, a hordozható akkumulátorrekesz állapotjelzője (a behelyezett akkumulátoregység felett) pedig zölden villog.
4. Ha két hordozható akkumulátoregységet csatlakoztat a power bankhez, akkor azok egyszerre töltődnek. Ha a két hordozható akkumulátoregység teljesen feltöltődött, a hordozható akkumulátorrekesz állapotjelzői zöld színnel világítanak. Az akkumulátoregységeken lévő „üzemanyagjelző” kikapcsol.
5. A DC töltési mód leállításához nyomja meg újra a bekapcsoló gombot (legfeljebb 3 másodpercig).
6. A DC állapotjelző négy óra inaktivitás után automatikusan kikapcsol, ha a behelyezett hordozható akkumulátoregység(ek) teljesen feltöltődött (feltöltődtek).
7. A DC állapotjelző négy óra elteltével automatikusan kikapcsol, ha a nagy kapacitású akkumulátor túlmelegszik.

HU

Power bank, nagy kapacitású akkumulátor és hordozható akkumulátoregység kijelzők - DC mód

POWER BANK				NAGY KAPACITÁSÚ AKKUMULÁTOR	HORDOZHATÓ AKKUMULÁTOR
Power bank állapota	DC állapotjelző	Nagy kapacitású akkumulátor-rekesz állapotjelzője	Hordozható akkumulátor-rekesz állapotjelzője		
Készletléti állapot (csak nagy kapacitású akkumulátor a power bankben)	 Folyamatos zöld	 Folyamatos zöld	N/A	 Folyamatos zöld	N/A
Normál töltés	 Folyamatos zöld	 Folyamatos zöld	 Villogó zöld	 Folyamatos zöld	<p>1. "T" utótag nélküli EGO akkumulátoregységekhez: ZÖLD, PIROS és NARANCSSÁRGA villogás váltakozva</p> <p>2. "T" utótaggal ellátott EGO akkumulátoregységekhez: Az utolsó LED ZÖLDEN villog, az előző LED-ek pedig ZÖLDEN világítanak.</p> <p>EGO BA2240T akkumulátoregységhez, nincs külön jelző.</p>
Teljesen feltöltve	 Folyamatos zöld	 Folyamatos zöld	 Folyamatos zöld	 Folyamatos zöld	Kialudt
A nagy kapacitású akkumulátor hibás	 Pirosan villog	 Pirosan villog	Kialudt	Kialudt	Kialudt

HU

POWER BANK				NAGY KAPACITÁSÚ AKKUMULÁTOR	HORDOZHATÓ AKKUMULÁTOR
Power bank állapota	DC állapotjelző	Nagy kapacitású akkumulátor-rekesz állapotjelzője	Hordozható akkumulátor-rekesz állapotjelzői		
A nagy kapacitású akkumulátor feszültség alatt van.	Pirosan villog	Folyamatos zöld	Kialudt	Vagy Pirosan villog	Kialudt
A nagy kapacitású akkumulátor túl forró vagy túl hideg.	Folyamatos piros	Folyamatos piros	Kialudt	Folyamatos piros	Kialudt
A power bank normálisan működik. Hibás hordozható akkumulátoregység töltése.	Folyamatos zöld	Folyamatos zöld	Pirosan villog	Folyamatos zöld	Kialudt
A power bank normálisan működik. Forró vagy hideg hordozható akkumulátoregység töltése.	Folyamatos zöld	Folyamatos zöld	Folyamatos piros szín a töltendő hordozható akkumulátoregység felett.	Folyamatos zöld	Kialudt

HU

A POWER BANK SZERELÉSE (E ÁBRA)

Lyukak egy power bank falra szereléséhez

- Válassza le a power banket a huzról, és távolítsa el az akkumulátoregységeket.
- Tegye a power bankot a falnak támasztva a padlóra.
- Rögzítse a két tartókonzolt (tartozék) a power bank két oldalához négy M8 x 50-es csavarral és alátétkészlettel (tartozék) a tartozék imbuszkulcs

segítségével.

- Jelölje be a négy furat helyét a falra szereléshez a falon a kívánt helyen.
- Használjon négy M8 x 25-ös csavart és alátétkészletet (tartozék) a power bank biztonságos falhoz rögzítéséhez.

MEGJEGYZÉS: A szerelési felületnek legalább 19 mm vastagnak kell lennie, hogy biztonságosan megtartsa a power bankot.

Furatok két power bank egymás fölötti falra szereléséhez (F ábra)

1. Válassza le a két power banket a hubról, és távolítsa el az akkumulátoregységeket.
2. Rögzítse a két tartókonzolt az alsó/felső power bank két oldalához négy M8 x 50-es csavarral és alátétkészlettel (tartozék) a tartozék imbuszkulcs segítségével.
3. Tegyen egy power bankot a falhoz támasztva a padlóra, helyezzen rá egy másik power bankot úgy, hogy a felső power bank négy kiemelkedését az alsó power bank bemélyedéseivel igazítsa.
4. Az imbuszkulcs segítségével rögzítse a felső power banket az alsó power bankhez két M8 x 95-ös csavarral és alátétkészlettel (tartozék).
5. Jelölje be a nyolc furat helyét a kívánt helyen a falon.
6. Használjon nyolc M8 x 25-ös csavart és alátétkészletet (tartozék) a két power bank biztonságos falhoz rögzítéséhez.

MEGJEGYZÉS: A szerelési felületnek legalább 19 mm vastagnak kell lennie, hogy biztonságosan megtartsa a power bankeket.

LOPÁSGÁTLÓ RÚD A POWER BANKEN (G Ábra)

Az akkumulátoregységek engedély nélküli eltávolításának megakadályozása érdekében húzza ki a lopásgátló sáv rudat, és rögzítse lakattal (nem tartozék). A bilincs átmérője 7–8 mm.

KOMMUNIKÁCIÓS TECHNOLOGIA

Az EGO PGX™ power bank Bluetooth® használatára alkalmas, a csatlakoztatott termékek és szolgáltatások teljes választékáról, valamint a csatlakoztatási utasításokról az alábbi QR-kód beolvasásával vagy a www.egopowerplus.eu/connect weboldalon tájékozódhat.



HU

KARBANTARTÁS

⚠ FIGYELMEZTETÉS: A súlyos személyi sérülések elkerülése érdekében tisztításkor vagy karbantatáskor mindig húzza ki a hubot az aljzatból, és vegye ki az akkumulátoregység(ek)et a power bankból.

⚠ FIGYELMEZTETÉS: Nem javasolt sűrített száraz levegő használata a power bank tisztításához. Ha csak sűrített levegővel lehet megtisztítani, akkor a power bank tisztítása közben mindig viseljen védőszemüveget vagy oldalsó védőlemezrel ellátott védőszemüveget. Ha működtetés közben por keletkezik, akkor viseljen porvédő maszkot is.

ÁLTALÁNOS KARBANTARTÁS

A műanyag alkatrészek tisztításához ne használjon oldószereket. A legtöbb műanyag különböző vegyi oldószerek hatására károsodik, ezek megrongálhatják őket.

Használjon tiszta ruhát a szennyeződés, por, olaj, zsír, stb. eltávolításához.

⚠ FIGYELMEZTETÉS: Fékolaj, benzin, petróleum alapú termékek, behatoló olajok stb. soha ne érintkezzenek a műanyag alkatrészekkel. A vegyszerek megrongálhatják, gyengíthetik vagy megtámadhatják a műanyagot, ezáltal súlyos személyi sérülést okozhatnak.

⚠ FIGYELMEZTETÉS: Javításkor használjon azonos EGO pótalkatrészeket. Bármilyen más alkatrész használata veszélyt okozhat, vagy megrongálhatja a terméket. A biztonságosság és megbízhatóság biztosítása érdekében minden javítást az EGO Service Center szakképzett szerviztechnikusa hajtson végre. Ha nem használja a gépet, akkor tárolja beltérben.

KÖRNYEZETVÉDELEM



Ne dobja ki az elektromos készülékeket a szelektálatlan háztartási hulladékkal együtt, szelektív hulladékgyűjtő helyeken helyezze el ezeket.

Forduljon a helyi önkormányzathoz a rendelkezésre álló gyűjtőhelyekkel kapcsolatos információért.

Ha az elektromos berendezéseket hulladéklerakóban vagy szeméttelpeken ártalmatlanítják, olyan veszélyes anyagok kerülhetnek belőlük a talajvízbe, majd onnan a táplálkozási láncba, amelyek veszélyeztetik az egészséget és az emberi jólétet.

HIBAELHÁRÍTÁS

AC mód

PROBLÉMA	OK	MEGOLDÁS
A hub állapotjelzője narancssárgán villog.	A hub lassan töltődik, ha a hub hőmérséklete 40–60 °C, ami a normál működésnek felel meg.	Nem szükséges művelet.
A hub állapotjelzője pirosan villog.	A hub kimenet túlárama	Állítsa vissza a hubot úgy, hogy kihúzza a hubot a tápegységből, és megvárja, amíg a hub állapotjelzője ki nem kapcsol, majd csatlakoztassa vissza a dugót a tápegységhez. Ha ez nem oldja meg a problémát, forduljon a helyi EGO szervizközpontoz.
	A hub ventilátora eltömődött vagy megsérült.	Húzza ki a hubot a hálózatról, rázza meg kissé, majd csatlakoztassa újra a hubot a tápegységhez, és ellenőrizze, hogy a hub rendszeren működik-e. Ha ez nem működik, forduljon a helyi EGO szervizközpontoz.
	AC bemeneti feszültséghiány.	Nem szükséges művelet. A hub a töltést azután folytatja, hogy a bemeneti AC feszültség stabilizálódott. Ha a bemeneti AC feszültség többszöri próbálkozás után sem stabil, húzza ki a hubot a tápegységből, és várja meg, amíg a hub állapotjelzője ki nem alszik, majd csatlakoztassa vissza a dugót a tápegységhez.
A hub állapotjelzője folyamatosan piros színű.	A hub túl forró.	Húzza ki a hubot a tápegységből, és várja meg, amíg a hub le nem hűl, majd csatlakoztassa vissza a dugót a tápegységhez. Ha ez nem oldja meg a problémát, forduljon a helyi EGO szervizközpontoz.
	A hub túl hideg.	Hagyja, hogy a hub felmelegedjen. A töltés folytatódik, amikor a hub visszatér a normál hőmérsékletre.
Az egyik akkumulátor felett lévő akkumulátorrekesz állapotjelzője folyamatosan piros. A hub állapotjelzője folyamatosan zöld színű.	Az akkumulátoregység túl forró vagy túl hideg.	Hagyja az akkumulátoregységet lehűlni vagy felmelegedni. A töltés akkor kezdődik, amikor az akkumulátoregység normál hőmérsékletre hűl vissza.
A power bank AC állapotjelzője kialszik.	Rossz kapcsolat a hub és a power bank között.	Próbálja meg leválasztani a hub csatlakozóját, és csatlakoztassa újra a power bankhez.
A hub állapotjelzője folyamatosan zöld színű.	Hibás power bank	Vegye fel a kapcsolatot a helyi EGO szervizközponttal

HU

PROBLÉMA	OK	MEGOLDÁS
<p>Az egyik akkumulátor felett lévő akkumulátorrekesz állapotjelzője pirosan villog.</p> <p>A hub állapotjelzője folyamatosan zöld színű.</p>	<p>Az akkumulátoregység vagy a power bank három akkumulátorrekesze közül az egyik meghibásodott.</p>	<ol style="list-style-type: none"> Vegye ki és helyezze vissza az akkumulátoregységet a power bankbe. Ha az akkumulátorrekesz állapotjelzője továbbra is pirosan villog, próbáljon meg másik akkumulátoregységet tölteni. Ha az új csere akkumulátoregységet normálisan fel lehet tölteni, akkor az eredeti akkumulátoregység hibás. Ha az akkumulátorrekesz állapotjelzője az akkumulátoregység cseréje után is pirosan villog, állítsa vissza a hubot úgy, hogy kihúzza a hub csatlakozódugóját a tápegységből, megvárja, amíg a hub állapotjelzője ki nem alszik, majd ismét csatlakoztassa a dugót a tápegységhez. <p>Ha az akkumulátorrekesz állapotjelzője a 3. lépés után is pirosan villog, akkor a power bank meghibásodhatott - forduljon a helyi EGO szervizközponthoz.</p>
A power bank AC állapotjelzője pirosan villog.	A power bank hibás.	Forduljon a helyi EGO szervizközponthoz.
	A power bank ventilátora elzáródott vagy megsérült.	Forduljon a helyi EGO szervizközponthoz.

HU
DC mód

PROBLÉMA	OK	MEGOLDÁS
A DC állapotjelző kikapcsol.	A hub és a power bank csatlakoztatva van.	Húzza ki a hubot a tápegységből, vagy távolítsa el a tápkábelt a power bankból.
	A nagy kapacitású akkumulátor hibás.	Cserélje ki egy másik nagy kapacitású akkumulátorra.
	A power bank hibás.	Kérje a power bank cseréjét a helyi EGO szervizközpontnál.
	A bekapcsoló gomb túl sokáig volt lenyomva.	Nyomja meg a bekapcsoló gombot legfeljebb 3 másodpercig.
<p>A DC állapotjelző folyamatosan zölden világít.</p> <p>Az egyik akkumulátor felett lévő akkumulátorrekesz állapotjelzője folyamatosan piros.</p>	<p>A hordozható akkumulátoregység túl forró vagy túl hideg.</p>	<p>Hagyja a hordozható akkumulátoregységet lehűlni vagy felmelegedni. A töltés akkor kezdődik, amikor az akkumulátoregység normál hőmérsékletre hűl vissza.</p>

PROBLÉMA	OK	MEGOLDÁS
A DC állapotjelző folyamatosan pirosan világít.	A nagy kapacitású akkumulátor túl forró vagy túl hideg.	Hagyja a nagy kapacitású akkumulátort lehűlni vagy felmelegedni. A töltés akkor kezdődik, amikor az akkumulátoregység normál hőmérsékletre hűl vissza.
A DC állapotjelző pirosan villog.	A nagy kapacitású akkumulátor töltöttségi szintje alacsony.	Töltse fel a nagy kapacitású akkumulátort.
	A nagy kapacitású akkumulátor kommunikációs hibája.	Cserélje ki egy másik nagy kapacitású akkumulátorra, vagy forduljon a helyi EGO szervizközpontoz.
	A power bank ventilátora elzáródott vagy megsérült.	Szükség esetén forduljon a helyi EGO szervizközpontoz szerviz vagy csere céljából.

GARANCIA

EGO GARANCIÁLIS FELTÉTELEK

Kérjük, látogasson el az egopowerplus.eu oldalra, ahol megtalálja a részletes EGO garanciális feltételeket.

HU

CITIȚI TOATE INSTRUȚIUNILE!



CITIȚI MANUALUL DE INSTRUCȚIUNI

⚠ OBSERVAȚIE: Aceste instrucțiuni sunt disponibile și în format alternativ, de exemplu pe un website.

⚠ AVERTISMENT: Pentru siguranța și fiabilitatea produsului, toate reparațiile trebuie efectuate de către un tehnician de service autorizat.

SIMBOLURI PRIVIND SIGURANȚA

Scopul simbolurilor privind siguranța este să vă atragă atenția asupra pericolelor posibile. Simbolurile privind siguranța și explicațiile furnizate cu acestea merită atenția și înțelegerea dumneavoastră. Avertizările simbolurilor nu elimină, prin ele însele, niciun pericol. Instrucțiunile și avertizările pe care le oferă acestea nu pot înlocui măsurile adecvate de prevenire a accidentelor.

⚠ AVERTISMENT: Asigurați-vă că ați citit și înțelegeți toate instrucțiunile privind siguranța din acest Manual de utilizare, inclusiv toate simbolurile de alertă privind siguranța precum „PERICOL”, „AVERTISMENT” și „ATENȚIE” înainte de a utiliza această produs. Nerespectarea tuturor instrucțiunilor enumerate mai jos poate duce la electrocutare, incendiu și/sau vătămări corporale grave.

RO

INSTRUCȚIUNI PRIVIND SIGURANȚA

Această pagină descrie simbolurile de siguranță ce pot apărea pe acest produs. Citiți, înțelegeți și respectați toate instrucțiunile de pe mașină înainte de asamblare și utilizare.

	Alertă privind siguranța	Precauții care implică siguranța dumneavoastră
	Citiți manualul de instrucțiuni	Pentru a reduce riscul de accidentări, utilizatorul trebuie să citească manualul de instrucțiuni.

	A se utiliza numai în interior	Utilizați acest aparat numai în interior
	CE	Acest produs este în conformitate cu directivele europene aplicabile.
	UKCA	Acest produs este în conformitate cu legislația aplicabilă din Marea Britanie.
	Bluetooth®	Simbol Bluetooth®
IPX2	Grad de protecție Ingress	Protejat împotriva picăturilor de apă care cad pe verticală atunci când incinta este înclinată până la 15°
	DEEE	Deșeurile produselor electrice nu trebuie să fie eliminate împreună cu deșeurile menajere. Predați-le unui punct de reciclare autorizat.
	Curent alternativ	Tip de curent
	Curent continuu	Tip sau o caracteristică de curent
V	Volt	Tensiune
A	Amperi	Curent
W	Watt	Alimentare
Min	Minute	Durață
Ah	Amperi-ore	Capacitatea bateriei
kg	Kilograme	Greutate
°C	Celsius	Temperatură

INSTRUCȚIUNI GENERALE DE SIGURANȚA

⚠ AVERTISMENT: Citiți și înțelegeți toate instrucțiunile. Nerespectarea tuturor instrucțiunilor enumerate mai jos poate duce la electrocutare, incendiu și/sau vătămări corporale grave.

Termenul "aparat" în toate avertismentele enumerate mai jos se referă la aparatele cu fir sau la aparatele care funcționează cu baterii (fără fir).

Păstrați toate avertizările și instrucțiunile pentru consultare ulterioară.

⚠️ AVERTISMENT: Pentru siguranța și fiabilitatea produsului, toate reparațiile trebuie efectuate de către un tehnician de service autorizat.

- **Deconectați setul de acumulatori de la aparatului înainte de a efectua orice reglare, de a schimba accesoriile sau de a depozita aparatul.** Astfel de măsuri preventive de siguranță reduc riscul pomirii aparatului accidental.
- **Reîncărcați numai cu hub-ul specificat de producător.** Un hub care este potrivit pentru un tip de acumulator poate crea un risc de incendiu atunci când este utilizat cu un alt acumulator.
- **Utilizați aparate numai cu acumulatori special destinați.** Utilizarea oricărui alt set de acumulatori prezintă risc de accidente și incendiu.
În MODUL AC, această baterie externă poate funcționa cu EGO Hub PGX1600E-H pentru a încărca acumulatorii enumerate în Fig. B1.
În MODUL C.C., utilizând bateria de mare capacitate EGO HC2240T, această baterie externă poate încărca acumulatorii EGO enumerați în Fig. B2.
- **Când nu se utilizează setul de acumulatori, țineți-l departe de alte obiecte metalice precum clamele de hârtie, monedele, cheile, cuiele, șuruburile sau alte obiecte metalice mici care pot realiza o conexiune între borne.** Scurtcircuitarea bornelor bateriei poate produce arsuri sau un incendiu.
- **În condiții abuzive se poate scurge lichid din baterie; evitați contactul. Dacă are loc contactul accidental, clătiți cu apă. Dacă lichidul intră în contact cu ochii, efectuați suplimentar un consult medical.** Lichidul scurs din baterie poate produce iritații sau arsuri.
- **Nu utilizați un set de acumulatori sau un aparat care este deteriorat sau modificat.** Acumulatorii deteriorați sau modificați pot prezenta comportament imprevizibil, care poate duce la incendiu, explozie sau risc de vătămare.
- **Nu expuneți un acumulator sau dispozitivul la foc sau la temperaturi excesive.** Expunerea la foc sau la temperaturi de peste 130°C poate provoca explozie.
- **Urmați toate instrucțiunile de încărcare și nu încărcați acumulatorul sau aparatul în afara intervalului de temperatură specificat în instrucțiuni.** Încărcarea necorespunzătoare sau la temperaturi în afara domeniului specificat poate duce la deteriorarea bateriei și la creșterea riscului de incendiu.
- **Nu efectuați niciodată operații de service asupra seturilor de acumulatori deteriorați.** Depanarea acumulatorilor trebuie să fie efectuată numai de

producător sau de prestatorii autorizați de servicii.

- **Nu modificați sau încercați să reparați aparatul sau acumulatorul (după caz), cu excepția celor indicate în instrucțiunile de utilizare și îngrijire.**
- **Nu utilizați baterie externă în aer liber și nu o expuneți la condiții umede sau ude.** Pătrunderea apei în baterie externă va crește riscul de electrocutare.
- **Nu manipulați baterie externă cu mâinile umede.**
- **Utilizarea unui accesoriu nerecomandat sau vândut de producătorul baterie externe poate duce la riscul de incendiu, electrocutare sau rănire a persoanelor.**
- **Nu permiteți contactul pieselor de plastic cu benzină, uleiuri, produse pe bază de petrol etc.** Aceste materiale conțin substanțe chimice care pot deteriora, fragiliza sau distruge plasticul.
- **Nu utilizați bateria externă dacă a fost supusă la lovituri puternice, a căzut sau a fost deteriorată în orice fel.** Duceți-o la un tehnician de service autorizat pentru o verificare electrică pentru a determina dacă bateria externă este în stare bună de funcționare.
- **Nu dezamblați bateria externă.** Duceți încărcătorul la un tehnician de service autorizat când acesta necesită operații de service sau reparații. Reasamblarea greșită poate duce la electrocutare sau la incendiu.
- **Pericol de electrocutare.** Nu atingeți porțiunea neizolată a conectorului de ieșire sau borna neizolată a acumulatorului.
- **Pentru reducerea riscului de accidentare, este necesară o supraveghere atentă când aparatul este utilizat în apropierea copiilor.**
- **Pentru a reduce riscul de electrocutare, nu introduceți bateria externă în apă sau în alt lichid.** Nu așezați sau depozitați aparatul în locuri în care acesta poate cădea sau poate fi tras într-o cadă sau chiuveță.
- **În timpul încărcării, bateria externă cu pachetele de baterii atașate trebuie să fie plasată într-o zonă bine ventilată.**
- **Păstrați aceste instrucțiuni.** Consultați-le frecvent și folosiți-le pentru a instrui alte persoane care ar putea utiliza acest dispozitiv. Dacă împrumutați cuiva acest aparat, împrumutați-i și aceste instrucțiuni pentru a preveni utilizarea inadecvată a produsului și posibile vătămări.
- **Păstrați aceste instrucțiuni.** Acest manual conține instrucțiuni importante de siguranță și de operare pentru modelul PGX1400PB care trebuie respectate în timpul instalării și întreținerii.

RO

- **Înainte de a utiliza bateriei externe**, citiți toate instrucțiunile și marcajele de avertizare din acest manual și de pe hub, de pe acumulator și de pe produsul care utilizează acumulatorul pentru a preveni utilizarea necorespunzătoare a produselor și posibilele răniri sau deteriorări.

⚠ ATENȚIE: Pentru a reduce riscul de vătămare, încărcați numai acumulatori cu ioni de litiu. Alte tipuri de acumulatori pot exploda, cauzând vătămări corporale sau daune.

SPECIFICAȚII

MODUL AC

Tensiune de intrare / ieșire	56 V 
Hub compatibil	PGX1600E-H
Durată de încărcare	Aproximativ 170 min pentru HC2240T (40,0 Ah) + 2 x BA4200T (7,5 Ah)
Temperatura de încărcare recomandată	5 – 40 °C
Temperatură de depozitare recomandată	-20 – 70 °C
Greutate	17,6 kg

RO

MODUL DC:

Tensiunea de ieșire	56 V 
Putere de ieșire	2 x 700 W
Durată de încărcare	45 min pentru 2 x BA4200T (7,5 Ah)
Temperatura de încărcare recomandată	5 – 40 °C
Temperatură de depozitare recomandată	-20 – 70 °C

ACCESORII RECOMANDATE

⚠ AVERTISMENT: Utilizați numai piese de schimb identice enumerate mai jos. Utilizarea pieselor care nu întrunesc specificațiile echipamentului original pot duce la funcționarea inadecvată și la compromiterea siguranței.

DENUMIREA PIESELOR	NUMĂR MODEL
Cablu de încărcare PGX™ 70 cm	ACE0700
Cablu de încărcare PGX™ 150 cm	ACE1500

DESCRIEREA

CUNOAȘTEȚI-VĂ BATERIA EXTERNĂ (Fig. A)

1. Compartiment pentru bateria de mare capacitate
2. Manetă de eliberare a bateriei de mare capacitate
3. Buton de eliberare a bateriei portabile
4. Cablu de încărcare
5. Compartiment baterie portabilă(x 2)
6. Gaură de montare
7. Port (x 2)
8. Bară antifurt
9. Indicator de stare a compartimentului bateriei portabile
10. Butonul de alimentare (Butonul Bluetooth®)
11. Indicator Bluetooth®
12. Indicator de stare a compartimentului de baterii de mare capacitate
13. Indicator de stare DC
14. Indicator de stare a curentului alternativ (AC)
15. Suport (2)
16. Set de bolț și șaibă M8 x 25 (4)
17. Set de bolț și șaibă M8 x 50 (4)
18. Set de bolț și șaibă M8 x 95 (2)
19. Cheie hexagonală 5mm

FUNȚIONARE

În **modul AC**, bateria externă EGO PGX™ este proiectată să funcționeze numai cu hub-ul EGO PGX™ 1600W PGX1600E-H pentru a încărca acumulatorii portabili și de mare capacitate EGO.

În **modul DC**, bateria de mare capacitate EGO (HC2240T) poate încărca acumulatorii portabili EGO prin intermediul bateriei externe EGO PGX™.

ÎNCĂRCAREA PACHETULUI DE BATERII - Modul AC

NOTĂ: Seturile de acumulatori cu ioni de litiu sunt livrate parțial încărcate. Înainte primei utilizări, încărcați complet setul de acumulatori.

⚠ AVERTISMENT: În timpul încărcării, bateria externă cu pachetele de baterii atașate trebuie să fie plasată într-o zonă bine ventilată.

Următoarele ilustrații din Fig. C1 arată cum se încarcă acumulatorii prin intermediul bateriei externe:

1. Împingeți gulerul conectorului hub-ului în portul de pe fiecare parte a bateriei externe până când auziți un clic, așa cum se arată în Fig. C1 (pasul 1).

NOTĂ: Pentru a deconecta hub-ul de la bateria externă, după cum se arată în Fig. C2.

2. Conectați bateria externă la următoarea baterie externă în același mod, utilizând cablul furnizat (ACE0700) sau ACE1500 (vândut separat) la cel de-al 2-lea port de pe partea opusă a bateriei externe. Puteți continua să conectați mai multe baterii externe (nu mai mult de 30 la un singur hub) dacă este necesar (pasul 2).
3. Conectați hub-ul la sursa de alimentare (pasul 3). Indicatorul de stare al hub-ului și indicatorul de stare AC al bateriei externe se vor aprinde în verde, indicând că hub-ul și bateria externă funcționează corect și pot încărca acumulatorii.
4. Aliniați nervurile în relief ale unui pachet de baterii cu fantele de montare din unul dintre compartimentele pentru baterii ale bateriei externe. Glisați acumulatorul în jos în compartimentul bateriei (pasul 4). Butonul de eliberare a bateriei se va ridica, ceea ce indică faptul că acumulatorul este bine fixat.

NOTĂ: Pentru bateria de mare capacitate, asigurați-vă că săgeata de pe pachetul de baterii se aliniază cu contactul electronic din compartimentul bateriei de mare capacitate. Glisați acumulatorul în jos în compartimentul bateriei (Fig. D1). Cele două manete de eliberare a acumulatorilor vor sări în sus și spre exterior, în același timp, pe manetele de eliberare a bateriilor se pot vedea semnele roșii I, indicând că acumulatorul este fixat în siguranță (Fig. D2).

Pentru a scoate pachetul de baterii, împingeți spre interior maneta de eliberare a bateriilor, apoi trageți acumulatorii în afară. (Fig. D3).

5. Bateria externă va comunica cu acumulatorul pentru a evalua starea acestuia. Atunci când pachetul de baterii îndeplinește condițiile de încărcare, bateria externă va începe încărcarea acumulatorului, iar indicatorul de stare al hub-ului și indicatorul de stare al compartimentului pentru baterii (deasupra acumulatorilor introdus) vor clipi în verde.
6. Introduceți mai mulți acumulatori.
7. Atunci când conectați mai multe baterii externe la hub, hub-ul va alimenta bateriile externe în ordinea proximității - bateria externă cea mai apropiată de hub este alimentată prima. Starea intermitentă verde a bateriei ajută la identificarea acumulatorului care se încarcă în prezent.

Secvența de încărcare a acumulatorilor în aceeași baterie externă

- În cazul în care doi acumulatori sunt conectați în același timp la bateria externă, acumulatorul cu nivelul de tensiune mai mic este încărcat primul; odată ce acumulatorul cu nivelul de tensiune mai mic are același nivel de tensiune ca și celălalt, cei doi acumulatorii sunt încărcăți în același timp.
- Dacă trei pachete de acumulatori sunt conectați în același timp la bateria externă, acumulatorul cu cel mai mic nivel de tensiune se încarcă mai întâi, după ce acumulatorul cu cel mai mic nivel de tensiune are același nivel de tensiune ca și acumulatorul cu nivel mediu de tensiune, acești doi acumulatori sunt încărcăți în același timp. Odată ce acești doi acumulatori au același nivel de tensiune ca și acumulatorul cu cel mai înalt nivel de tensiune, toți cei trei acumulatori sunt încărcăți în același timp. Consultați figura de mai jos.

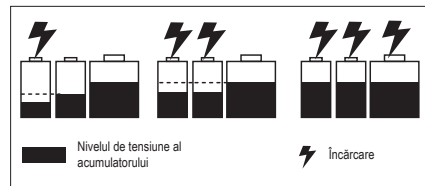













- Atunci când acumulatorii sunt complet încărcăți, indicatorul de stare al hub-ului și indicatorii de stare ai compartimentului pentru baterii se vor aprinde în verde continuu. "Indicatorii de alimentare" de pe acumulatori se vor stinge. Se recomandă deconectarea hub-ului de la sursa de alimentare, dacă nu va fi utilizat pentru o perioadă lungă de timp.



NOTĂ:

- Atunci când acumulatorii sunt complet încărcăți, indicatorul de stare al hub-ului și indicatorii de stare ai compartimentului pentru acumulatori se vor lumina în verde continuu.
- Hub-ul și bateria externă se pot încălzi în timpul încărcării. Aceasta face parte din funcționarea normală. Efectuați încărcarea într-o zonă bine ventilată.

Indicatori ai hub-ului, ai bateriei externe și ai acumulatorului - Modul AC

HUB		POWER BANK		ACUMULATOR
Starea hub-ului	Indicator de stare a hub-ului	Indicator de stare a curentului alternativ (AC)	Indicatorul (indicatorii) de stare a compartimentului pentru baterii	Indicatorul de alimentare de pe acumulator
Standby (fără baterie de încărcat)	 Verde continuu	 Verde continuu	Oprit	Nu este cazul
Încărcare normală	 Verde intermitent	 Verde continuu	 Verde intermitent deasupra acumulatorului (acumulatorilor) încărcat(e)	1. Pentru acumulatori EGO fără sufixul „T”: VERDE, ROȘU și PORTOCALIU care clipește alternativ. 2. Pentru pachetele de baterii portabile EGO cu sufixul "T”: Ultimul LED luminează VERDE intermitent, iar LED-urile anterioare luminează VERDE continuu.
Încărcare lentă atunci când temperatura hub-ului este de 40 – 60°C	 Portocaliu intermitent	 Verde continuu	 Verde intermitent deasupra acumulatorului (acumulatorilor) încărcat(e)	Sau bateria va străluci VERDE continuu în ultima fază a procesului de încărcare, iar bateria va reîmprospăta indicatorul LED la fiecare 1-2 minute pentru a actualiza indicatorul de alimentare în timp real. Pentru pachetul de baterii EGO BA2240T, fără indicator special. 3. Pentru bateria de mare capacitate (HC2240T) Ultimul LED luminează VERDE intermitent, iar LED-urile anterioare luminează VERDE continuu.
Complet încărcat	 Verde continuu	 Verde continuu	 Verde continuu deasupra acumulatorului (acumulatorilor) complet încărcat(e)	Oprit
Hub-ul este prea cald sau prea rece	 Roșu continuu	Oprit	Oprit	Oprit
Eroare la hub	 Roșu intermitent	Oprit	Oprit	Oprit

RO

HUB		POWER BANK		ACUMULATOR
Starea hub-ului	Indicador de stare a hub-ului	Indicador de stare a curentului alternativ (AC)	Indicadorul (indicatorii) de stare a compartimentului pentru baterii	Indicadorul de alimentare de pe acumulator
Hub-ul funcționează normal. Încărcarea unui acumulator cald sau rece.	 Verde continuu	 Verde continuu	 Roșu continuu deasupra acumulatorului în încărcare	Oprit

Încărcarea unui acumulator cald sau rece

Dacă acumulatorul din bateria externă se află în afara intervalului normal de temperatură, indicatorul de stare al compartimentului de acumulatori corespunzător se va aprinde în roșu continuu, iar indicatorul de alimentare de pe acumulator se va stinge. Când acumulatorul se răcește sau se încălzește până la un interval normal de temperatură, acumulatorul va relua încărcarea automată.

Eroare la acumulator sau la bateria externă

Dacă este detectată eroarea la acumulatorului, indicatorul de stare corespunzător al compartimentului acumulatorului va clipi roșu și indicatorul de alimentare de pe acumulator se va stinge.

- Încercați să îndepărtați și să reintroduceți setul de acumulatori în bateria externă. Dacă indicatorul de stare a compartimentului bateriei clipește în continuare roșu, încercați să încărcați un alt acumulator despre care se știe că este funcțional.
- Dacă acumulatorul nou de schimb poate fi încărcat normal, acumulatorul original este defect.
- Dacă indicatorul de stare a compartimentului bateriei clipește în roșu după ce ați încercat să încărcați un acumulator funcțional, resetați hub-ul deconectând hub-ul de la sursa de alimentare și așteptând până când indicatorul de stare al hub-ului se stinge. Apoi reconectați fișa la sursa de alimentare.
- Dacă indicatorul de stare a compartimentului bateriei încă clipește roșu după pasul 3, bateria externă poate fi defectă.













ÎNCĂRCAREA ACUMULATORILOR PORTABILI - MODUL DC

- Deconectați hub-ul de la priza electrică sau scoateți cablul de încărcare de la bateria externă.

- Instalați bateria de mare capacitate și pachetul de baterii portabile, consultați secțiunea "ÎNCĂRCAREA PACHETULUI DE BATERII - Modul AC".
- Apăsăți butonul de alimentare (nu mai mult de 3 secunde), iar indicatorul de stare DC al bateriei externe și indicatorul de stare al bateriei de mare capacitate se vor aprinde în verde, indicând că bateria externă funcționează corect. Bateria externă va comunica cu acumulatorul pentru a evalua starea bateriei externe. Atunci când acumulatorul îndeplinește condițiile de încărcare, acumulatorul de mare capacitate va începe să încarce acumulatorul portabil, iar indicatorul de stare DC și indicatorul de stare al compartimentului acumulatorului de mare capacitate se vor aprinde în verde continuu, iar indicatorul de stare al compartimentului acumulatorului portabil (deasupra acumulatorului introdus) va clipi în verde.
- Atunci când doi acumulatori portabili sunt conectați la bateria externă, aceștia sunt încărcați în același timp. Atunci când cele două baterii portabile sunt complet încărcate, indicatorii de stare ai compartimentului pentru baterii portabile se vor aprinde în verde continuu. "Indicatoarele de alimentare" de pe acumulatori se vor stinge.
- Pentru a opri modul de încărcare DC, apăsați din nou butonul de alimentare (nu mai mult de 3 secunde).
- Indicatorul de stare DC se va opri automat după patru ore de inactivitate, atunci când pachetul (pachetele) de baterii portabile introdus(e) este (sunt) complet încărcat(e).
- Indicatorul de stare DC se va stinge automat după patru ore atunci când bateria de mare capacitate este supra-încălzită.

RO

Indicatori pentru bateria externă, baterie de mare capacitate și acumulator portabil - Modul DC

POWER BANK (BATERIE EXTERNĂ)				BATERIE DE MARE CAPACITATE	BATERIE PORTABILĂ
Starea bateriei externe	Indicator de stare DC	Indicator de stare a compartimentului de baterii de mare capacitate	Indicatori de stare ai compartimentului portabil pentru baterii		
Standby (numai bateria de mare capacitate din bateria externă)	 Verde continuu	 Verde continuu	Nu este cazul	 Verde continuu	Nu este cazul
Încărcare normală	 Verde continuu	 Verde continuu	 Verde intermitent	 Verde continuu	<p>1. Pentru acumulatorii EGO fără sufixul "T": VERDE, ROȘU și PORTOCALIU care clipește alternativ</p> <p>2. Pentru acumulatorii EGO cu sufixul "T": Ultimul LED luminează VERDE intermitent, iar LED-urile anterioare luminează VERDE continuu.</p> <p>Pentru pachetul de baterii EGO BA2240T, fără indicator special.</p>
Complet încărcat	 Verde continuu	 Verde continuu	 Verde continuu	 Verde continuu	Oprit
Bateria de mare capacitate este defectă	 Roșu intermitent	 Roșu intermitent	Oprit	Oprit	Oprit

RO

POWER BANK (BATERIE EXTERNĂ)				BATERIE DE MARE CAPACITATE	BATERIE PORTABILĂ
Starea bateriei externe	Indicator de stare DC	Indicator de stare a compartimentului de baterii de mare capacitate	Indicatori de stare ai compartimentului portabil pentru baterii		
Bateria de mare capacitate este sub tensiune.	Roșu intermitent	Verde continuu	Oprit	Sau Roșu intermitent	Oprit
Bateria de mare capacitate este prea fierbinte sau prea rece.	Roșu continuu	Roșu continuu	Oprit	Roșu continuu	Oprit
Bateria externă funcționează normal. Încărcarea unei baterii portabile defecte.	Verde continuu	Verde continuu	Roșu intermitent	Verde continuu	Oprit
Bateria externă funcționează normal. Încărcarea unui acumulator portabil la cald sau la rece.	Verde continuu	Verde continuu	Roșu continuu deasupra acumulatorului portabil în încărcare.	Verde continuu	Oprit

RO

MONTAȚI BATERIA EXTERNĂ (FIG. E)

Găuri de montare pe perete pentru o baterie externă

- Deconectați bateria externă de la hub și scoateți acumulatorii.
- Așezați bateria externă pe podea, sprijinită de perete.
- Fixați două suporturi (incluse) pe cele două părți ale bateriei externe cu patru seturi de șuruburi M8 x 50 și șaibe (incluse), folosind cheia hexagonală furnizată.
- Marcați locațiile celor patru găuri de montare pe perete în locul dorit pe un perete.
- Folosiți patru șuruburi M8 x 25 și un set de șaibe (incluse) pentru a monta în siguranță bateria externă pe perete.

OBSERVAȚIE: Suprafața de montare trebuie să aibă o grosime de cel puțin 19 mm pentru a susține în siguranță bateria externă.

Găuri de montare pe perete pentru stivuirea a două baterii externe (Fig. F)

1. Deconectați cele două baterii externe de la hub și scoateți acumulatorii.
2. Fixați două suporturi pe cele două părți ale bateriei externe inferioară/superioară cu patru seturi de șuruburi M8 x 50 și șaibe, folosind cheia hexagonală furnizată.
3. Așezați o baterie externă, pe perete, așezați o altă baterie externă pe ea, aliniind cele patru proeminențe de pe altă baterie externă superioară cu adânciturile din bateria externă inferioară.
4. Cu ajutorul cheii hexagonale, fixați bateria externă superioară la bateria externă inferioară cu două seturi de șuruburi M8 x 95 și șaibe (incluse).
5. Marcați locațiile celor opt găuri de montare pe perete în locul dorit pe un perete.
6. Folosiți opt șuruburi M8 x 25 și un set de șaibe (incluse) pentru a monta în siguranță cele două baterii externe pe perete.

NOTIFICARE: Suprafața de montare trebuie să aibă o grosime de cel puțin 19 mm pentru a susține în siguranță bateriile externe.

BARA ANTIFURT DE PE ABTERIA EXTERNĂ (Fig.G)

Pentru a preveni scoaterea neautorizată a acumulatorilor, trageți clapeta barei antifurt afară și fixați-o cu un lacăt (nu este inclus). Intervalul diametrului inelului este de 7-8 mm.

TEHNOLOGIA COMUNICĂRII

Bateria dvs. externă EGO PGX™ Power Bank este compatibilă cu Bluetooth®, pentru informații despre întreaga noastră gamă de produse și servicii conectate, inclusiv instrucțiuni de conectare, vă rugăm să scanați codul QR de mai jos sau să vizitați www.egopowerplus.eu/connect.



ÎNTREȚINEREA

⚠️ AVERTISMENT: Pentru a evita vătămările corporale grave, deconectați întotdeauna hub-ul de la priză și scoateți bateria externă din andocare atunci când curățați sau efectuați orice întreținere.

⚠️ AVERTISMENT: Nu se recomandă utilizarea aerului uscat comprimat ca și metodă de curățare a încărcătorului de acumulatori. În cazul în care curățarea cu aer comprimat este singura metodă care poate fi utilizată, purtați întotdeauna ochelari de protecție sau ochelari de protecție cu apărători laterale când curățați bateria externă. Dacă operația produce praf, purtați și o mască de protecție împotriva prafului.

ÎNTREȚINERE GENERALĂ

Evitați utilizarea solvenților când curățați piese din plastic. Majoritatea pieselor din plastic sunt susceptibile să se deterioreze de la diverse tipuri de solvenți comerciali și se pot defecta prin utilizarea acestora.

Utilizați cârpe curate pentru a îndepărta murdăria, praful, uleiul, vaselina etc.

⚠️ AVERTISMENT: Nu permiteți niciodată lichidelor de frână, benzinei, produselor petroliere, uleiurilor penetrante etc. să vină în contact cu piese din plastic. Substanțele chimice pot deteriora, pot fragiliza sau pot distruge plasticul, ceea ce se poate solda cu vătămări grave.

⚠️ AVERTISMENT: În cazul operațiilor de service, utilizați numai piese de schimb EGO identice. Utilizarea oricăror altor piese poate crea un pericol sau poate produce o deteriorare. Pentru siguranța și fiabilitatea produsului, toate reparațiile trebuie efectuate de către un tehnician de service autorizat la un centru de service EGO. Când nu este utilizat, depozitați mașina în interior.

PROTEJÂND MEDIUL ÎNCONJURĂTOR



Nu eliminați aparatele electrocasnice ca deșeu municipal nesortat, utilizați centrele de colectare separată.

Contactați autoritățile locale pentru informații privind sistemele disponibile de colectare.

Dacă aparatele electrocasnice sunt eliminate la groapa de gunoi sau la haldă, se pot scurge substanțe periculoase în pânza freatică și acestea pot intra în lanțul trofic, afectându-vă sănătatea și bunăstarea.

DEPANAREA

Modul AC

PROBLEMĂ	CAUZĂ	SOLUȚIE
Indicatorul de stare al hub-ului clipește portocaliu.	hub-ul se va încălzi lent atunci când temperatura hub-ului este de 40 – 60 °C, ceea ce este o funcționare normală.	Nu este necesară nicio acțiune.
Indicatorul de stare al hub-ului clipește roșu.	Supracurent de ieșirea hub-ului.	Resetați hub-ul deconectându-l de la sursa de alimentare și așteptând până când indicatorul de stare al hub-ului se stinge, apoi reconectați ștecherul la sursa de alimentare. Dacă acest lucru nu rezolvă problema, contactați centrul de service EGO local.
	Ventilatorul hub-ului este blocat sau deteriorat.	Deconectați hub-ul, agitați ușor hub-ul, apoi reconectați hub-ul la sursa de alimentare pentru a vedea dacă hub-ul funcționează normal. Dacă nu funcționează, contactați centrul de service EGO local.
	Subtensiune de intrare de curent alternativ (AC).	Nu este necesară nicio acțiune. Hub-ul va relua încărcarea după ce tensiunea de intrare de curent alternativ (AC) este stabilă. Dacă tensiunea de intrare de curent alternativ (AC) tot nu este stabilă după mai multe încercări, deconectați hub-ul de la sursa de alimentare și așteptați până când indicatorul de stare al hub-ului se stinge, apoi reconectați ștecherul la sursa de alimentare.
Indicatorul de stare a hub-ului este roșu continuu.	Hub-ul este prea fierbinte.	Deconectați hub-ul de la sursa de alimentare și așteptați până când hub-ul se răcește, apoi reconectați ștecherul la sursa de alimentare. Dacă acest lucru nu rezolvă problema, contactați centrul de service EGO local.
	Hub-ul este prea rece.	Lăsați hub-ul să se încălzească. Încărcarea va fi reluată atunci când hub-ul revine la temperatura normală.
Indicatorul de stare a compartimentului bateriei de deasupra uneia dintre baterii se aprinde roșu continuu. Indicatorul de stare a hub-ului este verde continuu.	Setul de acumulatori este prea cald sau prea rece.	Lăsați acumulatorul să se răcească sau să se încălzească. Încărcarea va începe când temperatura acumulatorului revine la normal.

RO

PROBLEMĂ	CAUZĂ	SOLUȚIE
Indicator de stare AC al bateriei externe se stinge.	Conexiune defectă între hub și bateria externă.	Încercați să deconectați conectorul hub-ului și să îl reconectați la bateria externă.
Indicatorul de stare a hub-ului este verde continuu.	Bateria externă defectă.	Contactați centrul de service EGO local
Indicatorul de stare a compartimentului bateriei de deasupra uneia dintre baterii clipește roșu. Indicatorul de stare a hub-ului este verde continuu.	Acumulatorul sau unul dintre cele trei compartimente de baterii ale bateriei externe este defect.	<ol style="list-style-type: none"> 1. Încercați să îndepărtați și să reintroduceți setul de acumulatori în bateria externă. 2. Dacă indicatorul de stare a compartimentului bateriei clipește în continuare roșu, încercați să încărcați un alt acumulator. Dacă acumulatorul nou de schimb poate fi încărcat normal, acumulatorul original este defect. 3. Dacă indicatorul de stare a compartimentului bateriei clipește în roșu după înlocuirea acumulatorului, resetați hub-ul deconectând hub-ul de la sursa de alimentare și așteptând până când indicatorul de stare al hub-ului se stinge, apoi reconectați ștecherul la sursa de alimentare. <p>Dacă indicatorul de stare al compartimentului bateriei continuă să clipească roșu după pasul 3, este posibil ca bateria externă să fie defectă - contactați centrul de service EGO local.</p>
Indicatorul de stare AC al bateriei externe clipește roșu.	Banca de alimentare este defectă.	Contactați centrul de service EGO local.
	Ventilatorul bateriei externe este blocat sau deteriorat.	Contactați centrul de service EGO local.

RO
Modul DC

PROBLEMĂ	CAUZĂ	SOLUȚIE
Indicatorul de stare DC se stinge.	Hub-ul și bateria externă sunt conectate.	Deconectați hub-ul de la sursa de alimentare sau scoateți cablul de alimentare de la bateria externă.
	Bateria de mare capacitate este defectă.	Înlocuiți-o cu o altă baterie de mare capacitate.
	Bateria externă este defectă.	Contactați centrul de service EGO pentru înlocuirea bateriei externe.
	Butonul de alimentare apăsat prea mult timp.	Apăsați butonul de alimentare timp de cel mult 3 secunde.

PROBLEMĂ	CAUZĂ	SOLUȚIE
Indicatorul de stare DC este verde continuu. Indicatorul de stare a compartimentului bateriei de deasupra uneia dintre baterii se aprinde roșu continuu.	Acumulatorul portabil este prea cald sau prea rece.	Lăsați acumulatorul portabil să se răcească sau să se încălzească. Încărcarea va începe când temperatura acumulatorului revine la normal.
Indicatorul de stare DC este roșu continuu.	Bateria de mare capacitate este prea fierbinte sau prea rece.	Lăsați bateria de mare capacitate să se răcească sau să se încălzească. Încărcarea va începe când temperatura acumulatorului revine la normal.
Indicatorul de stare DC clipește roșu.	Nivelul de încărcare al bateriei de mare capacitate este scăzut.	Încărcați bateria de mare capacitate.
	Bateria de mare capacitate are o eroare de comunicare.	Înlocuiți-o cu o altă baterie de mare capacitate sau contactați centrul de service EGO local.
	Ventilatorul bateriei externe este blocat sau deteriorat.	Contactați centrul de service EGO pentru service sau înlocuire, după caz.

GARANȚIE

POLITICA PRIVIND GARANȚIA EGO

Vă rugăm să consultați site-ul egopowerplus.eu pentru termenii și condițiile complete ale politicii privind garanția EGO.

RO

PREBERITE VSA NAVODILA!



PREBERITE UPORABNIŠKI PRIROČNIK.

⚠ OBVESTILO: Ta navodila bodo na voljo tudi v drugi obliki, na primer na spletnem mestu.

⚠ OPOZORILO: Za zagotovitev varnosti in zanesljivosti mora vsa popravila izvesti usposobljen servisni tehnik.

VARNOSTNI SIMBOLI

Namen varnostnih simbolov je, da vas opozorijo na morebitne nevarnosti. Bodite pozorni na varnostne simbole in njihova pojasnila ter jih poskušajte razumeti. Opozorilni simboli sami ne odpravljajo nobene nevarnosti. Navodila in opozorila ne nadomeščajo ustreznih ukrepov za preprečevanje nesreč.

⚠ OPOZORILO: Pred uporabo tega izdelka se prepričajte, da ste prebrali in razumeli vsa varnostna navodila v tem uporabniškem priročniku, vključno z vsemi varnostnimi opozorilnimi simboli, kot so »NEVARNOST«, »OPOZORILO« in »POZOR«. Zaradi neupoštevanja spodaj navedenih navodil lahko pride do električnega udara, požara in/ali resnih telesnih poškodb.

	Bluetooth®	Simbol Bluetooth®
IPX2	Stopnja zaščite pred vdorom vode	Zaščita pred navpično padajočimi kapljicami vode do 15° nagiba ohišja
	Odpadna električna in elektronska oprema (OEEO)	Odpadnih električnih izdelkov ne odlagajte med gospodinjske odpadke. Odnosite jih v pooblaščen obrat za recikliranje.
	Izmenični tok	Vrsta toka
	Enosmerni tok	Vrsta ali značilnost toka
V	Volt	Napetost
A	Amperi	Tok
W	Watt	Napajanje
Min	Minute	Čas
Ah	Amperske ure	Kapaciteta baterije
kg	Kilogram	Teža
°C	Celzij	Temperatura

VARNOSTNA NAVODILA

SL

Na tej strani so prikazani in opisani varnostni simboli, ki se lahko pojavijo na tem izdelku. Preberite, osvojite in sledite navodilom na stroju, preden ga boste poskušali sestaviti in upravljati.

	Varnostno opozorilo	Ukrepi za večjo varnost
	Preberite priročnik z navodili za uporabo.	Za zmanjšanje nevarnosti poškodb je pomembno, da uporabnik prebere priročnik z navodili za uporabo.
	Uporaba v notranjih prostorih	Napravo uporabljajte le v notranjih prostorih.
	CE	Ta izdelek je skladen z veljavnimi direktivami ES.
	UKCA	Ta izdelek je skladen z veljavno zakonodajo VB.

SPLOŠNA VARNOSTNA NAVODILA

⚠ OPOZORILO: preberite celotna navodila in poskrbite, da jih boste razumeli. Zaradi neupoštevanja spodaj navedenih navodil lahko pride do električnega udara, požara in/ali resnih telesnih poškodb.

Izraz »naprava« v vseh spodaj navedenih opozorilih se nanaša na kableske naprave ali baterijske (brezžične) naprave.

Vsa opozorila in navodila shranite za kasnejšo uporabo.

⚠ OPOZORILO: Za zagotovitev varnosti in zanesljivosti mora vsa popravila izvesti usposobljen servisni tehnik.

- Pred kakršnimi koli prilagoditvami, zamenjavo dodatkov ali skladiščenjem iz aparata odstranite **baterijski sklop**. Tovrstni preventivni varnostni ukrepi zmanjšujejo tveganje nehotenega zagona naprave.
- **Baterijo polnite le z zvezdiščem, ki ga navede proizvajalec.** Zvezdišče, ki je primerno za eno vrsto baterijskega sklopa, morda lahko povzroči nevarnost

požara, če z njim polnite drugo vrsto baterijskega sklopa.

- **Naprave uporabljajte samo s predpisano vrsto baterijskih sklopov.** Uporaba katerih koli drugih baterijskih sklopov lahko povzroči tveganje za telesne poškodbe in požar.

V NAČINU IZMENIČNEGA TOKA ta napajalnik lahko deluje z zvezdiščem EGO PGX1600E-H za polnjenje baterijskih sklopov, navedenih na sliki B1.

V NAČINU ENOSMERNEGA TOKA za uporabo visokozmogljive baterije EGO HC2240T lahko ta napajalnik polni baterijske sklope EGO, navedene na sliki B2.

- **Ko baterijski sklop ni v uporabi, ga hranite ločeno od drugih kovinskih predmetov, kot so sponke za papir, kovanci, ključi, željni, vijaki ali drugi majhni kovinski predmeti, ki lahko povzročijo stik med enim in drugim kontaktom.** Kratek stik zaradi povezanih kontaktov baterije lahko povzroči opekline ali požar.
- **Ob zlorabi baterije lahko iz nje brizgne tekočina, stik s katero preprečite. Če se nehote dotaknete tekočine, mesto dotika sperite z vodo. Če pride tekočina v stik z očmi, poiščite zdravniško pomoč.** Tekočina, ki brizgne iz baterije, lahko povzroči draženje ali opekline.
- **Baterijskega sklopa ali naprave, ki je poškodovana ali spremenjena, ne uporabljajte.** Poškodovane ali spremenjene baterije se lahko nepredvidljivo vedejo, kar lahko povzroči požar, eksplozijo ali tveganje telesnih poškodb.
- **Baterijskega sklopa ali naprave ne izpostavljajte ognju ali previsokim temperaturam.** Izpostavljanje ognju ali temperaturam nad 130 °C lahko povzroči eksplozijo.
- **Upoštevajte vsa navodila za polnjenje in baterijskega sklopa oziroma aparata ne polnite izven temperaturnega razpona, navedenega v navodilih.** Zaradi nepravilnega polnjenja ali temperature zunaj navedenega razpona lahko pride do poškodb baterije in povečanega tveganja za požar.
- **Nikoli ne popravljajte poškodovanih baterijskih sklopov.** Baterijske sklope lahko popravi le proizvajalec ali pooblaščen izvajalec servisiranja.
- **Naprave ali baterijskega sklopa (kot je mogoče) ne spreminjajte ali poskušajte popraviti, razen v skladu z navedbami v navodilih za uporabo in vzdrževanje.**
- **Napajalnika ne uporabljajte zunaj ali ga izpostavljajte mokrim ali vlažnim razmeram.** Voda, ki vstopa v napajalnik, poveča tveganje električnega udara.

- **Napajalnika ne prijemajte z mokrimi rokami.**
 - **Uporaba priključkov, ki jih proizvajalec napajalnika ne priporoča ali prodaja, lahko povzroči nevarnost požara, električnega udara ali telesne poškodbe oseb.**
 - **Ne dovolite, da bi bencin, olja, ali izdelki, ki temeljijo na naftnih derivatih, prišli v stik s plastičnimi deli.** Ti materiali vsebujejo kemikalije, ki lahko poškodujejo, oslabijo ali uničijo plastiko.
 - **Napajalnika ne uporabljajte, če je prejel oster udarec, je padel ali je bil poškodovan na kakršen koli drug način.** Odnosite ga na električni pregled k pooblaščenemu serviserju, da bo določil, če je napajalnik v dobrem stanju.
 - **Napajalnika ne razstavljajte.** Kadar je potreben servis ali popravilo, polnilnik odnesite k pooblaščenemu serviserju. Nepravilna ponovna montaža lahko prevede do električnega udara ali požara.
 - **Tveganje za električni udar!** Ne dotikajte se neizoliranega dela izhodnega priključka ali neizoliranih akumulatorskih sponk.
 - **Da bi zmanjšali nevarnost telesne poškodbe, bodite posebej previdni, kadar se naprava uporablja v bližini otrok.**
 - **Za zmanjšanje nevarnosti električnega udara napajalnika ne potopite v vodo ali katero koli drugo tekočino.** Naprave ne postavljajte in ne shranjujte na mestih, iz katerih lahko pade v kad ali korito.
 - **Med polnjenjem se mora napajalnik s priloženimi baterijskimi sklopi nahajati v dobro prezračenem prostoru.**
 - **Ta navodila shranite.** Pogosto jih preberite in jih uporabite za poučevanje drugih, ki uporabljajo to napravo. Če to orodje komu posodite, posodite tudi ta navodila, da preprečite nepravilno uporabo izdelka in možnosti telesnih poškodb.
 - **Ta navodila shranite.** Ta priročnik vsebuje pomembna varnostna navodila in navodila za uporabo za model PGX1400PB, ki jih morate upoštevati pri namestitvi in vzdrževanju.
 - **Pred uporabo napajalnika preberite vsa navodila in opozorilne oznake v tem priročniku ter na zvezdišču, baterijskem sklopu in na izdelku, s katerim boste uporabljali baterijo, da preprečite nepravilno uporabo izdelkov ter morebitne poškodbe ali škodo.**
- ⚠ POZOR:** Za zmanjšanje nevarnosti poškodbe polnite le litij-ionske akumulatorje za polnjenje. Druge vrste akumulatorjev lahko eksplodirajo in povzročijo telesno poškodbo ali škodo.

TEHNIČNI PODATKI

NAČIN IZMENIČNEGA TOKA

Vhodna/izhodna napetost	56 V
Združljivo zvezdišče	PGX1600E-H
Čas polnjenja	Približno 170 min za HC2240T (40,0 Ah) + 2 x BA4200T (7,5 Ah)
Priporočena temperatura polnjenja	5–40 °C
Priporočena temperatura za shranjevanje	–20–70 °C
Teža	17,6 kg

NAČIN ENOSMERNEGA TOKA:

Izhodna napetost	56 V
Izhodna moč	2 x 700 W
Čas polnjenja	45 min za 2 x BA4200T (7,5 Ah)
Priporočena temperatura polnjenja	5–40 °C
Priporočena temperatura za shranjevanje	–20–70 °C

SL

PRIPOROČENI DODATKI

⚠ OPOZORILO: Uporabite samo identične nadomestne dele, ki so navedeni spodaj. Uporaba delov, ki ne izpolnjujejo zahtev originalne opreme, lahko vodi k neprimernemu delovanju in ogroženi varnosti.

IME DELA	ŠTEVILKA MODELA
Polnilni kabel PGX™ 70 cm	ACE0700
Polnilni kabel PGX™ 150 cm	ACE1500

OPIS

SPOZNAJTE SVOJ NAPAVALNIK (Slika A)

1. Visokozmogljivo ležišče za baterijo
2. Visokozmogljiva ročica za sprostitve baterije
3. Prenosni gumb za sprostitve baterije
4. Polnilni kabel
5. Prenosno ležišče za baterijo (x 2)
6. Vgradna luknja
7. Vhod (x 2)
8. Zapora proti kraji
9. Indikator stanja prenosnega ležišča za baterijo
10. Gumb za vklop (gumb Bluetooth®)
11. Indikator Bluetooth®
12. Indikator stanja visokozmogljivega ležišča za baterijo
13. Indikator stanja enosmernega toka
14. Indikator stanja izmenične napetosti
15. Nosilec (2)
16. Komplet vijaka in podložke M8 x 25 (4)
17. Komplet vijaka in podložke M8 x 50 (4)
18. Komplet vijaka in podložke M8 x 95 (2)
19. Imbusni ključ 5 mm

UPRAVLJANJE

V načinu izmeničnega toka je napajalnik EGO PGX™ zasnovan tako, da deluje samo z zvezdiščem EGO PGX™ 1600 W PGX1600E-H za polnjenje visokozmogljivih in prenosnih baterijskih sklopov EGO .

V načinu enosmernega toka lahko visokozmogljiva baterija (HC2240T) polni prenosne baterijske sklope EGO prek napajalnika EGO PGX™.

POLNLENJE BATERIJSKIH SKLOPOV - način izmeničnega toka

OPOMBA: Litijski baterijski sklopi so dobavljeni delno napolnjeni. Pred prvo uporabo baterijske sklope popolnoma napolnite.

⚠ OPOZORILO: Med polnjenjem se mora napajalnik s priloženimi baterijskimi sklopi nahajati v dobro prezračenem prostoru.

Na naslednjih slikah na sliki C1 je prikazano polnjenje baterijskih sklopov prek napajalnika(-ov):

1. Potisnite ovrtnik priključka zvezdišča v vrata na obeh straneh napajalnika, dokler ne zaslišite klika, kot je prikazano na sliki C1 (1. korak).

OPOMBA: Za odklop zvezdišča z napajalnika, kot je prikazano na sliki C2.

2. Povežite napajalnik z naslednjim napajalnikom na enak način s priloženim kablom (ACE0700) ali ACE1500 (naprodaj ločeno) v 2. vrata na nasprotni strani napajalnika. Po potrebi lahko še naprej povežujete več napajalnikov (ne več kot 30 na eno vozlišče) (2. korak).
3. Zvezdišče priključite na napajanje (3. korak). Indikator stanja zvezdišča in indikator stanja napajalnika izmeničnega toka svetita zeleno, kar pomeni, da zvezdišče in napajalnik delujeta pravilno in lahko polnita baterijske sklope.
4. Dvignjena rebra baterijskega sklopa poravnajte z režami za pritrditev v enega od ležišč baterije v napajalniku. Baterijski sklop potisnite navzdol v ležišče baterije (4. korak). Izskoči gumb za sprostitve baterije, ki označuje, da je baterijski sklop trdno nameščen.

OPOMBA: Pri visokozmogljivi bateriji se prepričajte, da je puščica na baterijskem sklopi poravnana z elektronskim kontaktom v ležišču za visokozmogljivo baterijo. Baterijski sklop potisnite navzdol v ležišče baterije (slika D1). Dve ročici za sprostitve baterije se bosta dvignili navzgor in navzven, hkrati pa bosta na ročicah za sprostitve baterije vidni rdeči oznaki, kar pomeni, da je baterijski sklop varno pritrjen (slika D2).

Če želite odstraniti baterijski sklop, pritisnite ročici za sprostitve baterij navznoter, napo pa izvlecite baterijski sklop (slika D3).

5. Napajalnik bo komuniciral z baterijskim sklopom, da bo ocenil stanje baterijskega sklopa. Ko baterijski sklop izpolnjuje pogoje polnjenja, bo napajalnik začel polniti baterijski sklop, indikator stanja zvezdišča in indikator stanja ležišča baterije (nad vstavljenim baterijskim sklopom) pa bosta utripala zeleno.
6. Vstavite več baterijskih sklopov.
7. Ko povežete več napajalnikov z zvezdiščem, bo zvezdišče napajalo napajalnike po vrstnem redu bližine: najprej se napaja napajalnik, ki je najbližje zvezdišču. Utripajoče zeleno stanje ležišča baterije pomaga ugotoviti, kateri baterijski sklop se trenutno polni.

Zaporedje polnjenja baterijskih sklopov v istem napajalniku

- Če sta na napajalnik hkrati priključena dva baterijska sklopa, se najprej polni baterijski sklop z nižjo stopnjo napetosti. Ko baterijski sklop z nižjo stopnjo napetosti doseže enako stopnjo napetosti kot drugi, se oba baterijska sklopa polnita hkrati.
- Če so na napajalnik hkrati priključeni trije baterijski sklopi, se najprej polni baterijski sklop z najnižjo stopnjo napetosti. Ko baterijski sklop z najnižjo stopnjo napetosti doseže enako stopnjo napetosti kot baterijski sklop s srednjo stopnjo napetosti, pa se ta dva baterijska sklopa polnita istočasno. Ko je napetost teh dveh baterijskih sklopov enaka kot pri baterijskem sklopu z najvišjo napetostjo, se vsi trije baterijski sklopi polnijo hkrati. Glejte spodnjo sliko.

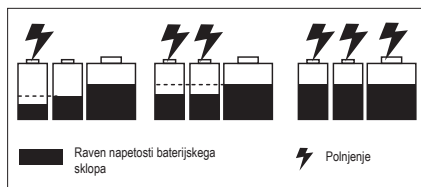













- Ko so baterijski sklopi popolnoma napolnjeni, indikator stanja zvezdišča in indikator stanja ležišča baterij svetijo zeleno. »Merilniki goriva« na baterijskih sklopih se bodo izklopili. Priporočljivo je, da zvezdišče odklopite iz napajanja, če ga ne boste uporabljali dlje časa.

OPOMBA:



- Znatno zmanjšan čas delovanja po popolnem polnjenju baterijskega sklopa nakazuje, da je baterijski sklop blizu konca uporabnosti in ga je treba zamenjati.
- Zvezdišče in napajalnik se lahko med polnjenjem segrejeta. To je del normalnega delovanja. Polnite v dobro prezračenem prostoru.

SL

Indikatorji zvezdišča, napajalnika in baterijskega sklopa - način izmeničnega toka

ZVEZDIŠČE		NAPAJALNIK		BATERIJSKI SKLOP
Stanje zvezdišča	Indikator stanja zvezdišča	Indikator stanja izmenične napetosti	Indikator(ji) stanja ležišča baterije	Merilnik goriva na baterijskem sklopu
Stanje pripravljenosti (brez baterije za polnjenje)	 Sveti zeleno	 Sveti zeleno	Ne sveti	N/V
Običajno polnjenje	 Utripa zeleno	 Sveti zeleno	 Utripa zeleno nad baterijskim(i) sklopom(i), ki se polni(-jo)	<p>1. Za prenosne baterijske sklope EGO brez končnice »T«: Izmenično utripa ZELENO, RDEČE in ORANŽNO.</p> <p>2. Za prenosne baterijske sklope EGO s končnico »T«: Zadnja dioda LED utripa ZELENO, prejšnje diode LED svetijo ZELENO.</p> <p>V zadnji fazi postopka polnjenja bo merilnik goriva svetil ZELENO, indikator LED baterije pa se bo osvežil vsakih 1–2 minuti, da se posodobi merilnik porabe goriva v realnem času.</p>
Počasno polnjenje, ko je temperatura zvezdišča 40–60 °C	 Utripa oranžno	 Sveti zeleno	 Utripa zeleno nad baterijskim(i) sklopom(i), ki se polni(-jo)	<p>Za baterijski sklop EGO BA2240T ni posebnega indikatorja.</p> <p>3. Za visokozmogljivo baterijo (HC2240T) Zadnja dioda LED utripa ZELENO, prejšnje diode LED svetijo ZELENO.</p>
Popolnoma napolnjen	 Sveti zeleno	 Sveti zeleno	 Zelena neprekinjeno sveti nad popolnoma napolnjenimi baterijskimi sklopi	Ne sveti
Zvezdišče je prevroče ali prehladno	 Sveti rdeče	Ne sveti	Ne sveti	Ne sveti
Napaka zvezdišča	 Utripa rdeče	Ne sveti	Ne sveti	Ne sveti

SL

ZVEZDIŠČE		NAPAJALNIK		BATERIJSKI SKLOP
Stanje zvezdišča	Indikator stanja zvezdišča	Indikator stanja izmenične napetosti	Indikator(ji) stanja ležišča baterije	Merilnik goriva na baterijskem sklopu
Zvezdišče deluje normalno. Polnjenje toplega ali hladnega baterijskega sklopa	 Sveti zeleno	 Sveti zeleno	 Rdeča neprekinjeno sveti nad baterijskim sklopom, ki se polni	Ne sveti

Polnjenje toplega ali hladnega baterijskega sklopa

Če je baterijski sklop v napajalniku zunaj običajnega temperaturnega območja, bo ustrezni indikator stanja ležišča baterije neprekinjeno svetil rdeče in merilnik goriva na baterijskem sklopu se bo izklopil. Ko se baterijski sklop ohladi ali segreje na normalni temperaturni razpon, bo baterijski sklop samodejno nadaljeval s polnjenjem.

Napaka baterijskega sklopa ali napajalnika

Če je zaznana napaka baterijskega sklopa, ustrezni indikator stanja ležišča baterije utripa rdeče, merilnik goriva na baterijskem sklopu pa se izklopi.













1. Baterijski sklop odstranite in ga ponovno namestite v napajalnik. Če indikator stanja ležišča baterije še vedno utripa rdeče, poskusite napolniti drug baterijski sklop, za katerega je znano, da deluje.
2. Če je mogoče nov baterijski sklop normalno polniti, je originalni baterijski sklop pokvarjen.
3. Če indikator stanja ležišča baterije po poskusu polnjenja funkcionalnega baterijskega sklopa še vedno utripa rdeče, ponastavite zvezdišče tako, da zvezdišče izključite iz napajanja in počakate, da indikator stanja zvezdišča ugasne. Nato vtič ponovno priključite v vir napajanja.
4. Če indikator stanja ležišča baterije po 3. koraku še vedno utripa rdeče, je napajalnik morda pokvarjen.
3. Pritisnite gumb za vklop (ne dlje kot 3 sekunde) in indikator stanja DC baterije ter indikator stanja ležišča za visokozmogljivo baterijo bosta zasvetila zeleno, kar pomeni, da baterija napajanja deluje pravilno. Zvezdišče bo komuniciralo s prenosnim baterijskim sklopom, da bo ocenilo stanje baterijskega sklopa. Ko baterijski sklop izpolnjuje pogoje polnjenja, bo visokozmogljiva baterija začela polniti prenosni baterijski sklop, indikator stanja enosmernega toka in indikator stanja visokozmogljivega ležišča baterije pa bosta neprekinjeno svetila zeleno, indikator stanja prenosnega ležišča baterije (nad vstavljenim baterijskim sklopom) pa bo utripal zeleno.
4. Ko sta na napajalnik priključena dva prenosna baterijska sklopa, se polnita hkrati. Ko sta dva baterijska sklopa popolnoma napolnjena, indikatorji stanja prenosnih ležišč baterij neprekinjeno svetijo zeleno. »Merilniki goriva« na baterijskih sklopih se bodo izklopili.
5. Če želite ustaviti način polnjenja z enosmernim tokom, ponovno pritisnite gumb za vklop (za največ 3 sekunde).
6. Indikator stanja enosmernega toka se samodejno izklopi po štirih urah nedejavnosti, ko so vstavljeni prenosni baterijski sklopi popolnoma napolnjeni.
7. Indikator stanja enosmernega toka se samodejno izklopi po štirih urah, ko se visokozmogljiva baterija pregreje.

SL

POLNENJE PRENOSNIH BATERIJSKIH SKLOPOV - NAČIN ENOSMERNEGA TOKA

1. Odklopite zvezdišče iz vtičnice ali odstranite polnilni kabel iz napajalnika.
2. Namestite visokozmogljivo baterijo in prenosni baterijski sklop, glejte razdelek »POLNENJE BATERIJSKIH SKLOPOV – način izmeničnega toka«.

Indikatorji napajalnika, visokozmogljive baterije in prenosnega baterijskega sklopa - način enosmernega toka

NAPAJALNIK				VISOKOZ-MOGLJIVA BATERIJA	PRENOSNA BATERIJA
Stanje napajalnika	Indikator stanja enosmernega toka	Indikator stanja visokozmogljivega ležišča za baterijo	Indikatorji stanja prenosnega ležišča za baterijo		
Stanje pripravljenosti (samo visokozmogljiva baterija v napajalniku)	 Sveti zeleno	 Sveti zeleno	N/V	 Sveti zeleno	N/V
Običajno polnjenje	 Sveti zeleno	 Sveti zeleno	 Utripa zeleno	 Sveti zeleno	<p>1. Za baterijske sklope EGO brez končnice »T«: Izmenično utripa ZELENO, RDEČE in ORANŽNO</p> <p>2. Za baterijske sklope EGO s končnico »T«: Zadnja dioda LED utripa ZELENO, prejšnje diode LED svetijo ZELENO.</p> <p>Za baterijski sklop EGO BA2240T ni posebnega indikatorja.</p>
Popolnoma napolnjen	 Sveti zeleno	 Sveti zeleno	 Sveti zeleno	 Sveti zeleno	Ne sveti
Visokozmogljiva baterija je pokvarjena	 Utripa rdeče	 Utripa rdeče	Ne sveti	Ne sveti	Ne sveti

SL

NAPAJALNIK				VISOKOZ-MOGLJIVA BATERIJA	PRENOSNA BATERIJA
Stanje napajalnika	Indikator stanja enosmernega toka	Indikator stanja visokozmogljivega ležišča za baterijo	Indikatorji stanja prenosnega ležišča za baterijo		
Visokozmogljiva baterija je pod napetostjo.	 Utripa rdeče	 Sveti zeleno	Ne sveti	 ali Utripa rdeče	Ne sveti
Visokozmogljiva baterija je prevroča ali prehladna.	 Sveti rdeče	 Sveti rdeče	Ne sveti	 Sveti rdeče	Ne sveti
Napajalnik deluje normalno. Polnjenje pokvarjenega prenosnega baterijskega sklopa.	 Sveti zeleno	 Sveti zeleno	 Utripa rdeče	 Sveti zeleno	Ne sveti
Napajalnik deluje normalno. Polnjenje vročega ali hladnega prenosnega baterijskega sklopa.	 Sveti zeleno	 Sveti zeleno	 Rdeča neprekinjeno sveti nad prenosnim baterijskim sklopom, ki se polni.	 Sveti zeleno	Ne sveti

SL

NAMESTITE NAPAJALNIK (SLIKA E)

Luknje za namestitev na steno za en napajalnik

1. Napajalnik odklopite z zvezdišča in odstranite baterijske sklope.
2. Napajalnik postavite ob steno na tla.
3. S priloženim imbusnim ključem pritrdite dva nosilca (priložena) na obe strani napajalnika s štirimi kompleti vijakov M8 x 50 in podložkami (priloženi).

4. Označite lokacije štirih lukenj za pritrditev na steno na zelenem mestu na steni.
5. Uporabite štiri vijake M8 x 25 in komplet podložk (priloženi) za varno pritrditev napajalnika na steno.

OPOMBA: Montažna površina mora biti debela najmanj 19 mm, da varno podpira napajalnik.

Luknje za pritrnitev na steno za dva napajalnika (slika F)

1. Dva napajalnika odklopite z zvezdišča in odstranite baterijske sklope.
2. Pritrdite dva nosilca na obe strani spodnjega/zgornjega napajalnika s štirimi kompleti vijakov M8 x 50 in podložkami (priloženi) z uporabo priloženega imbusnega ključa.
3. Napajalnik postavite ob steno na tla, nanj postavite še en napajalnik, tako da poravnate štiri izbokline na zgornjem napajalniku z udrtinami na spodnjem napajalniku.
4. Z imbusnim ključem pritrдите zgornji napajalnik na spodnji napajalnik z dvema kompletoma vijakov M8 x 95 in podložk (priloženi).
5. Označite lokacije osmih lukenj za pritrnitev na steno na zelenem mestu na steni.
6. Uporabite komplet osmih vijakov M8 x 25 in podložk (priloženi) za varno pritrnitev dveh napajalnikov na steno.

OBVESTILO: Montažna površina mora biti debela najmanj 19 mm, da varno podpira napajalnika.

ZAPORA PROTI KRAJI NA NAPAALNIKU (Slika G)

Če želite preprečiti nepooblaščen odstranjevanje baterijskih sklopov, izvlecite jeziček za zaščito pred krajo in ga pritrđite s ključavnico (ni priložena). Območje premera obešala je 7–8 mm.

SL

KOMUNIKACIJSKA TEHNOLOGIJA

Vaš napajalnik EGO PGX™ omogoča Bluetooth®, za informacije o naši celotni ponudbi povezanih izdelkov in storitev, vključno z navodili za povezavo, skenirajte kodo QR spodaj ali obiščite spletno mesto www.egopowerplus.eu/connect.



VZDRŽEVANJE

⚠ OPOZORILO: Da bi se izognili resnim telesnim poškodbam, med čiščenjem ali vzdrževanjem vedno odklopite zvezdišče iz električne vtičnice in odstranite baterijske sklope iz napajalnika.

⚠ OPOZORILO: Za čiščenje napajalnika ni priporočljivo uporabljati stisnjenega suhega zraka. Če je čiščenje s stisnjenim zrakom edini način čiščenja, ki ga uporabljate, pri čiščenju napajalnika vedno nosite zaščitna očala ali varnostna očala s stransko zaščito. Če je postopek prašen, nosite tudi protiprašno masko.

SPLOŠNO VZDRŽEVANJE

Pri čiščenju plastičnih delov ne uporabljajte topil. Večina vrst plastike se lahko pri uporabi različnih komercialnih topil poškoduje.

Umazanijo, prah, olje, maščobe itd. odstranite s čisto krpo.

⚠ OPOZORILO: Nikoli naj zavorna tekočina, gorivo, izdelki na osnovi naftnih derivatov, prodirajoče olje ne pridejo v stik s plastičnimi deli. Kemikalije lahko poškodujejo, oslabijo ali uničijo plastiko, kar lahko povzroči hude telesne poškodbe.

⚠ OPOZORILO: pri servisiranju uporabljajte le identične nadomestne dele EGO. Uporaba drugih delov je tvegana in lahko poškoduje izdelek. Za zagotovitev varnosti in zanesljivosti mora vsa popravila izvesti usposobljen serviser v servisnem centru EGO. Ko ni v uporabi, stroj pospravite v notranji prostor.

VAROVANJE OKOLJA



Električnih naprav ne odlagajte med mešane gospodinske odpadke, ampak jih oddajte na ustrezno zbirno mesto za odlaganje odpadkov.

Za informacije o razpoložljivih sistemih za zbiranje se obrnite na lokalno upravo.

Če električne naprave odvržete na smetišča, lahko nevarne snovi pronicajo v podtalnico in tako pridejo v prehranjevalno verigo, s čimer ogrozijo vaše zdravje in dobro počutje.

ODPRAVLJANJE TEŽAV

Način izmeničnega toka

TEŽAVA	VZROK	REŠITEV
Indikator stanja zvezdišča utripa oranžno.	Zvezdišče se polni počasi, ko je temperatura zvezdišča 40–60 °C, kar je normalno delovanje.	Ukrepanje ni potrebno.
Indikator stanja zvezdišča utripa rdeče.	Presežek izhodnega toka zvezdišča.	Ponastavite zvezdišče, tako da izključite zvezdišče iz napajanja in počakate, da se indikator stanja zvezdišča izklopi, nato pa znova priključite vtič na napajalnik. Če s tem ne odpravite težave, se obrnite na lokalni servisni center EGO.
	Ventilator zvezdišča je blokiran ali poškodovan.	Izključite zvezdišče, rahlo pretresite zvezdišče in nato znova priključite zvezdišče na napajalnik, da preverite, ali zvezdišče deluje normalno. Če ne deluje, se obrnite na lokalni servisni center EGO.
	Premajhna napetost vhoda izmeničnega toka.	Ukrepanje ni potrebno. Zvezdišče bo nadaljevalo s polnjenjem, ko bo vhodna napetost izmeničnega toka stabilna. Če vhodna napetost izmeničnega toka po več poskusih še vedno ni stabilna, odklopite zvezdišče iz napajanja in počakajte, da se indikator stanja zvezdišča izklopi, nato pa znova priključite vtič na napajalnik.
Indikator stanja zvezdišča neprekinjeno sveti rdeče.	Zvezdišče je prevroče.	Odklopite zvezdišče iz napajanja in počakajte, da se ohladi, nato pa znova priključite vtič na napajanje. Če s tem ne odpravite težave, se obrnite na lokalni servisni center EGO.
	Zvezdišče je prehladno.	Pustite, da se zvezdišče ogreje. Polnjenje se bo nadaljevalo, ko se zvezdišče vrne na normalno temperaturo.
Indikator stanja ležišča baterije nad eno od baterij neprekinjeno sveti rdeče. Indikator stanja zvezdišča neprekinjeno sveti zeleno.	Baterijski sklop je prevroč ali prehladen.	Dovolite, da se baterijski sklop shladi ali segreje. Polnjenje se začne, ko baterijski sklop znova doseže običajno delovno temperaturo.
Indikator stanja izmeničnega toka napajalnika se izklopi. Indikator stanja zvezdišča neprekinjeno sveti zeleno.	Slaba povezava med zvezdiščem in napajalnikom.	Poskusite odklopiti priključek zvezdišča in ga znova priključiti na napajalnik.
	Pokvarjen napajalnik.	Obrnite se na lokalni servisni center EGO.

SL

TEŽAVA	VZROK	REŠITEV
Indikator stanja ležišča baterije nad eno od baterij utripa rdeče. Indikator stanja zvezdišča neprekinjeno sveti zeleno.	Baterijski sklop ali eno od treh ležišč baterije napajalnika je pokvarjeno.	<ol style="list-style-type: none"> 1. Baterijski sklop odstranite in ga ponovno namestite v napajalnik. 2. Če indikator stanja ležišča baterije še vedno utripa rdeče, poskusite napolniti drug baterijski sklop. Če je mogoče nov baterijski sklop normalno polniti, je originalni baterijski sklop pokvarjen. 3. Če indikator stanja ležišča baterije po zamenjavi baterijskega sklopa še vedno utripa rdeče, ponastavite zvezdišče, tako da zvezdišče izključite iz napajanja in počakate, da se indikator stanja zvezdišča izklopi, nato pa znova priključite vtič na napajanje. <p>Če indikator stanja ležišča za baterijo po 3. koraku še vedno utripa rdeče, je napajalnik morda v okvari – obrnite se na lokalni servisni center EGO.</p>
Indikator stanja izmeničnega toka napajalnika utripa rdeče.	Napajalnik je pokvarjen.	Obrnite se na lokalni servisni center EGO.
	Ventilator napajalne banke je blokiran ali poškodovan.	Obrnite se na lokalni servisni center EGO.

Način enosmernega toka

TEŽAVA	VZROK	REŠITEV
Indikator stanja enosmernega toka se izklopi.	Zvezdišče in napajalnik sta povezana.	Odklopite zvezdišče z napajanja ali odstranite napajalni kabel iz napajalnika.
	Visokozmogljiva baterija je pokvarjena.	Zamenjajte z drugo visokozmogljivo baterijo.
	Napajalnik je pokvarjen.	Za zamenjavo napajalnika se obrnite na lokalni servisni center EGO.
	Gumb za vklop je bil predolgo pritisnjen.	Pritisnite gumb za vklop za največ 3 sekunde.
Indikator stanja enosmernega toka neprekinjeno sveti zeleno. Indikator stanja ležišča baterije nad eno od baterij neprekinjeno sveti rdeče.	Prenosni baterijski sklop je prevroč ali prehladen.	Pustite, da se prenosni baterijski sklop ohladi ali ogreje. Polnjenje se začne, ko baterijski sklop znova doseže običajno delovno temperaturo.
Indikator stanja enosmernega toka neprekinjeno sveti rdeče.	Visokozmogljiva baterija je prevročna ali prehladna.	Pustite, da se visokozmogljiva baterija ohladi ali ogreje. Polnjenje se začne, ko baterijski sklop znova doseže običajno delovno temperaturo.

SL

TEŽAVA	VZROK	REŠITEV
Indikator stanja enosmernega toka utripa rdeče.	Raven napoljenosti visokozmogljive baterije je nizka.	Napolnite visokozmogljivo baterijo.
	Visokozmogljiva baterija ima komunikacijsko napako.	Zamenjajte z drugo visokozmogljivo baterijo ali se obrnite na lokalni servisni center EGO.
	Ventilator napajalne banke je blokiran ali poškodovan.	Po potrebi se za servis ali zamenjavo obrnite na lokalni servisni center EGO.

GARANCIJA

GARANCIJSKA POLITIKA DRUŽBE EGO

Za popolne pogoje garancijske politike družbe EGO obiščite spletno mesto egopowerplus.eu.

SL

PERSKAITYKITE VISAS INSTRUKCIJAS!



PERSKAITYKITE NAUDOTOJO VADOVĄ

⚠ PASTABA. Šią instrukciją galite rasti ir kitu formatu, pvz., interneto svetainėje.

⚠ ĮSPĖJIMAS. Kad būtų užtikrintas saugumas ir patikimumas, visus remonto darbus turi atlikti kvalifikuotas techninės priežiūros specialistas.

SAUGOS SIMBOLIAI

Saugos simbolių paskirtis – atkreipti dėmesį į galimus pavojus. Gerai susipažinkite su saugos simboliais bei jų paaiškinimais ir juos įsidėmėkite. Simbolių įspėjimai patys savaime negali apsaugoti nuo pavojų. Jais žymimi nurodymai ir įspėjimai neatstoja tinkamų nelaimingų atsitikimų prevencijos priemonių.

⚠ ĮSPĖJIMAS. Prieš pradėdami naudoti šį įrenginį, perskaitykite visus šioje naudojimo instrukcijoje pateiktus saugos nurodymus, taip pat susipažinkite su visais saugos įspėjamaisiais simboliais, tokiais kaip **PAVOJUS**, **ĮSPĖJIMAS** ir **DĖMESIO**, ir įsitinkinkite, kad juos supratote. Nesilaikant visų toliau išdėstytų nurodymų galima patirti elektros smūgį, sukelti gaisrą ir (ar) sunkiai susižaloti.

LT

SAUGOS NURODYMAI

Šiame puslapyje pavaizduoti ir aprašyti saugos simboliai, kurie gali būti nurodyti ant šio gaminio. Prieš bandydami surinkti ir naudoti įrankį, perskaitykite visus ant jo pateiktus nurodymus, įsitinkinkite, kad juos supratote, ir jais vadovaukitės.

	Įspėjimas dėl saugos	Atsargumo priemonės, skirtos jūsų saugumui užtikrinti
	Skaityti naudojimo instrukciją	Norėdamas sumažinti susižeidimo riziką, naudotojas privalo perskaityti naudojimo instrukciją.
	Naudojimas patalpoje	Įrenginį naudoti tik patalpoje

	CE	Šis gaminys atitinka taikomas EB direktyvas.
	UKCA	Šis gaminys atitinka taikomas JK direktyvas.
	Bluetooth®	„Bluetooth®“ simbolis
IPX2	Apsaugos nuo įsiskverbimo klasė	Apsaugota nuo vertikaliai krentančių vandens lašų, jei korpuso pokrypis iki 15°
	WEEE	Netinkamus naudoti elektrinius įrankius draudžiama išmesti kartu su buitinėmis atliekomis. Pristatyti įgaliotam perdirbėjui.
	Kintamoji srovė	Srovės tipas
	Nuolatinė srovė	Srovės tipas arba charakteristika
V	Voltai	Įtampa
A	Amperai	Srovė
W	Vatai	Galia
Min	Minutės	Laikas
Ah	Ampervalandės	Baterijos įkrova
kg	Kilogramai	Svoris
°C	Celsijaus laipsniai	Temperatūra

BENDROSIOS SAUGOS INSTRUKCIJOS

⚠ ĮSPĖJIMAS. Perskaitykite ir supraskite visus nurodymus. Nesilaikant visų toliau išdėstytų nurodymų galima patirti elektros smūgį, sukelti gaisrą ir (ar) sunkiai susižaloti.

Visuose įspėjimuose vartojama sąvoka „prietaisas“ taikoma laidiniams prietaisams arba prietaisams su baterijomis (be laidžiems).

Įsisaugokite visas instrukcijas su įspėjimais, nes jų gali prireikti ateityje.

⚠ ĮSPĖJIMAS. Kad būtų užtikrintas saugumas ir patikimumas, visus remonto darbus turi atlikti kvalifikuotas techninės priežiūros specialistas.

- **Prieš reguliuodami prietaisą, keisdami jo priedus arba padėdami jį į laikymo vietą, atjunkite sudėtinę bateriją.** Tokios prevencinės saugos priemonės sumažina pavojų atsitiktinai įjungti prietaisą.
- **Kraukite naudodami tik gamintojo nurodytą šakotuvą. Vieno tipo sudėtinėi baterijai tinkamą šakotuvą naudojant su kito tipo sudėtinė baterija gali kilti gaisro pavojus.**
- **Prietaisus naudokite tik su jiems skirtomis sudėtinėmis baterijomis.** Naudojant kitokias sudėtines baterijas gali kilti sužalojimų ir gaisro pavojus.
KS REŽIMU ši išorinė baterija veikia su EGO šakotuvu PGX1600E-H ir įkrauna B1 pav. išvardytas sudėtines baterijas.
NS REŽIMU naudojant EGO didelės talpos bateriją HC2240T, ši išorinė baterija gali įkrauti B2 pav. išvardytas EGO sudėtines baterijas.
- **Nenaudojama sudėtinė baterija turi būti laikoma atokiau nuo metalinių daiktų, tokių kaip sąvaržėlės, monetos, raktai, vinyas, varžtai ar kiti smulkūs metaliniai daiktai, galintys sujungti abu baterijos gnybtus.** Įvykus trumpajam jungimui tarp baterijos gnybtų galima nusideginti ar gali kilti gaisras.
- **Dėl netinkamų sąlygų iš baterijos gali ištekėti skystis – nelieskite jo. Skysčiui atsitiktinai patekus ant odos, nedelsiant nuplaukite vandeniu. Jeigu skysčio pateko į akis, kreipkitės ir į gydytojus.** Iš baterijos ištekėjęs skystis gali dirginti arba nudeginti.
- **Nenaudokite sugadintos ar modifikuotos sudėtinės baterijos ar prietaiso.** Tokios netinkamos sudėtinės baterijos gali kelti gaisro, sprogimo ar sužalojimo pavojų.
- **Sudėtinės baterijos ar prietaiso negalima deginti ar kaitinti.** Bateriją deginant ar įkaitinus virš 130 °C ji gali sprogti.
- **Laikykites visų įkrovimo instrukcijų ir kraukite prietaisą ar sudėtinę bateriją tik instrukcijoje nurodytame temperatūros diapazone.** Priešingu atveju galite sugadinti bateriją ar net sukelti gaisrą.
- **Niekada neremontuokite sugadintos sudėtinės baterijos.** Baterijas remontuoti gali tik gamintojas arba įgalioto techninės priežiūros centro specialistai.
- **Nebandykite modifikuoti ar remontuoti prietaiso ar sudėtinės baterijos, išskyrus atvejus, kurie nurodyti šioje naudojimo ir priežiūros instrukcijoje.**
- **Nenaudokite išorinės baterijos lauke ir šlapiose bei drėgnose vietose.** Į išorinę bateriją patekus vandens padidėja pavojus patirti elektros smūgį.
- **Neimkite išorinės baterijos šlapiomis rankomis.**
- **Naudojant nerekomenduojamus arba ne gamintojo parduodamus priedus gali kilti gaisro, elektros smūgio arba žmonių sužalojimo pavojus.**
- **Venkite plastikinių dalių sąlyčio su benzinu, tepalais, naftos produktais ir pan.** Šiose medžiagose yra chemikalų, kurie gali pažeisti, susilpninti arba sunaikinti plastiką.
- **Nenaudokite išorinės baterijos, jei ji buvo stipriai sutrenkta, numesta arba kitaip sugadinta.** Nuneškite ją įgaliotam techninės priežiūros specialistui, kad patikrintų elektrinę dalį ir nustatytų, ar išorinė baterija veikia tinkamai.
- **Neardykite išorinės baterijos.** Jeigu reikalinga techninė priežiūra arba remontas, pristatykite jį įgaliotam techninės priežiūros specialistui. Netinkamai surinkus prietaisą gali kilti elektros smūgio arba gaisro pavojus.
- **Elektros smūgio pavojus.** Nelieskite neizoliuotos išvesties jungties dalies ar neizoliuoto baterijos gnybto.
- **Siekiant sumažinti sužalojimo pavojų, būtina atidi priežiūra, kai prietaisas naudojamas netoli vaikų.**
- **Kad būtų mažesnis pavojus patirti elektros smūgį, išorinės baterijos nermkite į vandenį ar kitus skysčius.** Nedėkite ir nelaiykite prietaiso vietose, kur jis gali nukristi arba būti įtrauktas į vonią arba praustuvą.
- **Įkrovimo metu išorinė baterija su pritvirtintomis sudėtinėmis baterijomis turi būti pastatyta gerai vėdinamoje vietoje.**
- **Pasilikite šią instrukciją.** Dažnai ją paskaitykite ir naudokite ją kitiems įrenginiams naudoti asmenims mokyto. Skolindami šį prietaisą kam nors kitam, taip pat paskolinkite ir šias instrukcijas, kad būtų išvengta netinkamo gaminio naudojimo ir galimo sužalojimo.
- **Pasilikite šią instrukciją.** Šiame vadove pateikiamos svarbios PGX1400PB modelio saugos ir naudojimo instrukcijos, kurių reikia laikytis montuojant ir prižiūrint.
- **Prieš naudodami išorinę bateriją perskaitykite visas instrukcijas ir įspėjamuosius ženklus, pateiktus šiame vadove bei ant šakotuvo, sudėtinės baterijos ir baterijas naudojančio gaminio, kad tinkamai juos naudotumėte ir išvengtumėte galimo sužalojimo ar turto sugadinimo.**

⚠ DĖMESIO: Norėdami sumažinti susižalojimo pavojų, kraukite tik ličio jonų įkraunamas baterijas. Kitų tipų baterijos gali sprogti ir taip sužaloti žmones ar sugadinti turta.

TECHNINIAI DUOMENYS

KS REŽIMAS

Įėjimo / išėjimo įtampa	56 V 
Suderinamas šakotuvus	PGX1600E-H
Įkrovimo trukmė	Apytiksliai 170 min. HC2240T (40,0 Ah) + 2 x BA4200T (7,5 Ah)
Rekomenduojama įkrovimo temperatūra	5–40 °C
Rekomenduojama laikymo temperatūra	-20–70 °C
Svoris	17,6 kg

NS REŽIMAS:

Išėjimo įtampa	56 V 
Išėjimo galia	2 x 700 W
Įkrovimo trukmė	45 min. 2 x BA4200T (7,5 Ah)
Rekomenduojama įkrovimo temperatūra	5–40 °C
Rekomenduojama laikymo temperatūra	-20–70 °C

REKOMENDUOJAMI PRIEDAI

⚠ ĮSPĖJIMAS. Naudokite tik toliau išvardytas identiškas atsarginės dalis. Naudojant dalis, kurios neatitinka originalios įrangos specifikacijų, traktoriukas gali netinkamai veikti ir kelti pavojų.

DALIES PAVADINIMAS	MODELIO NUMERIS
PGX™ 70 cm įkrovimo laidas	ACE0700
PGX™ 150 cm įkrovimo laidas	ACE1500

APRAŠYMAS

SUŽINOKITE, KAIP VEIKIA IŠORINĖ BATERIJA (A Pav.)

1. Didelės talpos baterijos lizdas
2. Didelės talpos baterijos atjungimo svirtis
3. Nešiojamąsios baterijos atjungimo mygtukas
4. Įkrovimo laidas
5. Nešiojamąsios baterijos lizdas (x 2)
6. Tvirtinimo anga
7. Prievadas (x 2)
8. Apsaugos nuo vagystės juosta
9. Nešiojamąsios baterijos lizdo būsenos indikatorius
10. Maitinimo mygtukas („Bluetooth®“ mygtukas)
11. „Bluetooth®“ indikatorius
12. Didelės talpos baterijos lizdo būsenos indikatorius
13. NS būsenos indikatorius
14. KS būsenos indikatorius
15. Laikiklis (2)
16. M8 x 25 varžtų ir poveržlių rinkinys (4)
17. M8 x 50 varžtų ir poveržlių rinkinys (4)
18. M8 x 95 varžtų ir poveržlių rinkinys (2)
19. 5 mm šešiabriaunis raktas

DARBAS

KS režimu EGO PGX™ išorinė baterija veikia tik su EGO PGX™ 1600 W šakotuvu PGX1600E-H, kad būtų galima įkrauti EGO didelės talpos ir nešiojamąsias sudėtines baterijas.

NS režimu EGO nešiojamąsias sudėtines baterijas galima įkrauti naudojant EGO didelės talpos bateriją (HC2240T) ir EGO PGX™ išorinę bateriją.

SUDĖTINIŲ BATERIJŲ ĮKROVIMAS – KS režimas

PASTABA. Ličio jonų sudėtinės baterijos tiekiamos dalinai įkrautos. Prieš naudodami pirmą kartą, sudėtines baterijas iki galo įkraukite.

⚠ ĮSPĖJIMAS. Įkrovimo metu išorinė baterija su pritvirtintomis sudėtinėmis baterijomis turi būti pastatyta gerai vėdinamoje vietoje.

Toliau C1 pav. pateiktose iliustracijose parodyta, kaip įkrauti sudėtinės baterijas naudojant išorinę (-es) bateriją (-as).

1. Stumkite šakotuvo jungties sandariklį į prievadą bet kurioje išorinės baterijos pusėje, kol išgirsite spragtelėjimą, kaip parodyta C1 pav. (1 veiksmas).

PASTABA. Šakotuvą nuo išorinės baterijos atjunkite, kaip parodyta C2 pav.

2. Prijunkite išorinę bateriją prie kitos išorinės baterijos tokiu pačiu būdu naudodami pateiktą laidą (ACE0700) arba ACE1500 (parduodamas atskirai) prie 2-ojo prievado, esančio kitoje išorinės baterijos pusėje. Jei reikia, galite prijungti ir daugiau išorinių baterijų (ne daugiau kaip 30 prie vieno šakotuvo) (2 veiksmas).
3. Prijunkite šakotuvą prie maitinimo šaltinio (3 veiksmas). Šakotuvo būsenos indikatorius ir išorinės baterijos KS būsenos indikatorius švies žaliai. Tai reiškia, kad šakotuvus ir išorinė baterija veikia tinkamai ir galima įkrauti sudėtinės baterijas.
4. Sulygiuokite iškilus sudėtinės baterijos kraštus su tvirtinimo grioveliais viename iš išorinės baterijos baterijų lizdų. Įstumkite sudėtinę bateriją žemyn į baterijos lizdą (4 veiksmas). Baterijos atleidimo mygtukas pakils aukštyn, rodydamas, kad sudėtinė baterija saugiai pritvirtinta.

PASTABA. Jei naudojate didelės talpos bateriją, įsitikinkite, kad rodyklė ant sudėtinės baterijos sutampa su elektroniniu kontaktu didelės talpos baterijos lizde. Stumkite sudėtinę bateriją žemyn į baterijos lizdą (D1 pav.). Dvi baterijos atjungimo svirtys pakils aukštyn ir į išorę, tuo pačiu metu ant baterijų atjungimo svirtčių bus matomos raudonos žymos, rodančios, kad sudėtinė baterija tinkamai pritvirtinta (D2 pav.).

Norėdami išimti sudėtinę bateriją, pastumkite baterijos atjungimo svirtis į vidų ir ištraukite sudėtinę bateriją (D3 pav.).

5. Išorinė baterija palaikys ryšį su sudėtinė baterija, kad įvertintų jos būklę. Kai sudėtinė baterija atitiks įkrovimo sąlygas, išorinė baterija pradės krauti sudėtinę bateriją, o šakotuvo būsenos indikatorius ir baterijos lizdo būsenos indikatorius (virš įdėtos sudėtinės baterijos) pradės mirksėti žaliai.
6. Įdėkite daugiau sudėtinių baterijų.
7. Prijungus daugiau išorinių baterijų prie šakotuvo, šakotuvus teks maitinimą išorinėms baterijoms artumo tvarka – pirmiausia maitinama bus arčiausiai šakotuvo esanti išorinė baterija. Žaliai mirksintis baterijos lizdo būsenos indikatorius padeda nustatyti, kuri sudėtinė baterija tuo metu yra įkraunama.

Toje pačioje išorinėje baterijoje esančių sudėtinių baterijų įkrovimo seka

- Jei prie išorinės baterijos vienu metu prijungtos dvi sudėtinės baterijos, pirmiausia įkraunama sudėtinė baterija, kurio įtampa yra mažesnė. Kai sudėtinės baterijos, kurio įtampa yra mažesnė, įtampa tampa tokia pati kaip kitos sudėtinės baterijos, abi sudėtinės baterijos kraunamos vienu metu.
- Jei vienu metu prie išorinės baterijos prijungiamos trys sudėtinės baterijos, pirmiausia kraunama sudėtinė baterija, kurio įtampa mažiausia. Kai sudėtinės baterijos, kurio įtampa yra mažiausia, įtampa tampa tokia pati kaip kitos sudėtinės baterijos, kurios įtampa vidutinė, šios dvi sudėtinės baterijos kraunamos kartu. Kai šių dviejų sudėtinių baterijų įtampa tampa tokia pati kaip sudėtinės baterijos, kurios įtampa yra didžiausia, visos trys sudėtinės baterijos kraunamos vienu metu. Žr. toliau pateiktą paveikslėlį.

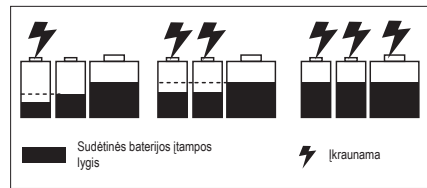













- Kai sudėtinės baterijos bus visiškai įkrautos, šakotuvo būsenos indikatorius ir baterijų lizdų būsenų indikatoriai nuolat švies žaliai. Sudėtinių baterijų „įkrovų matuokliai“ išsijungs. Jei šakotuvus bus ilgai nenaudojamas, rekomenduojama jį atjungti nuo maitinimo šaltinio.

PASTABA.





- Jei iki galo įkrovus sudėtinės baterijas jų veikimo laikas yra gerokai sutrumpėjęs, tai rodo, kad baigiasi sudėtinių baterijų eksploataavimo laikas ir jas reikia pakeisti.
- Įkrovimo metu šakotuvus ir išorinė baterija gali įkaisti. Tai yra normalaus veikimo požymis. Įkrovimą vykdykite gerai vėdinamoje vietoje.

LT

Šakotuvo, išorinės baterijos ir sudėtinių baterijų indikatoriai – KS režimas

ŠAKOTUVAS		IŠORINĖ BATERIJA		SUDĖTINĖ BATERIJA
Šakotuvo būseną	Šakotuvo būsenos indikatorius	KS būsenos indikatorius	Baterijos lizdo būsenos indikatorius (-iai)	Sudėtinės baterijos įkrovos matuoklis
Budėjimo režimas (nėra kraunamos baterijos)	 Šviečia žaliai	 Šviečia žaliai	Išjungtas	Netaikoma
Įprastas įkrovimas	 Mirksi žaliai	 Šviečia žaliai	 Mirksi žaliai virš įkraunamos (-ų) sudėtinės (-ių) baterijos (-ų)	<p>1. Skirta EGO nešiojamioms sudėtinėms baterijoms su / be „T“ pavadinime: pakaitomis mirksi ŽALIAI, RAUDONAI ir ORANŽINE spalva.</p> <p>2. Skirta EGO nešiojamioms sudėtinėms baterijoms su „T“ pavadinime: paskutinė LED lemputė mirksi ŽALIAI, prieš ją esančios LED lemputės nuolat šviečia ŽALIAI.</p> <p>Arba paskutiniame įkrovimo etape baterijos įkrovos matuoklis nuolat švies žaliai, o baterijos LED lemputės būseną bus atnaujinama kas 1–2 min., kad įkrovos matuoklis rodytų duomenis realiu laiku.</p> <p>EGO sudėtinėi baterijai BA2240T neskirtas specialus indikatorius.</p> <p>3. Didelės talpos baterijai (HC2240T) paskutinė LED lemputė mirksi ŽALIAI, prieš ją esančios LED lemputės nuolat šviečia ŽALIAI.</p>
Lėtas įkrovimas, kai šakotuvo temperatūra yra 40-60 °C	 Mirksi oranžine spalva	 Šviečia žaliai	 Mirksi žaliai virš įkraunamos (-ų) sudėtinės (-ių) baterijos (-ų)	
Visiškai įkrauta	 Šviečia žaliai	 Šviečia žaliai	 Nuolat šviečia žaliai virš visiškai įkrautos (-ų) sudėtinės (-ių) baterijos (-ų)	Išjungtas
Šakotuvą yra per karštas arba per šaltas	 Šviečia raudonai	Išjungtas	Išjungtas	Išjungtas

LT

ŠAKOTUVAS		IŠORINĖ BATERIJA		SUDĖTINĖ BATERIJA
Šakotuvo būseną	Šakotuvo būsenos indikatorius	KS būsenos indikatorius	Baterijos lizdo būsenos indikatorius (-iai)	Sudėtinės baterijos įkrovos matuoklis
Šakotuvo klaida	 Mirksi raudonai	Išjungtas	Išjungtas	Išjungtas
Šakotuvą veikia įprastai. Kraunama karšta arba šalta sudėtinė baterija.	 Šviečia žaliai	 Šviečia žaliai	 Virš įkraunamos (-ų) sudėtinės (-ų) baterijos (-ų) nuolat šviečia raudonai	Išjungtas

Įkraunama įkaitusi arba šalta sudėtinė baterija

Jei išorinėje baterijoje esančios sudėtinės baterijos temperatūra neatitinka įprastos temperatūros ribų, atitinkamas baterijos lizdo būsenos indikatorius nuolat švies raudonai, o sudėtinės baterijos įkrovos matuoklis išsijungs. Kai sudėtinės baterijos temperatūra vėl taps normali, sudėtinė baterija bus kraunama toliau.

Sudėtinės baterijos arba išorinės baterijos klaida

Nustačius sudėtinės baterijos klaidą, atitinkamo baterijos lizdo būsenos indikatorius mirksės raudonai, o sudėtinės baterijos įkrovos matuoklis išsijungs.

1. Išimkite sudėtinę bateriją iš išorinės baterijos ir įdėkite ją atgal. Jei baterijos lizdo būsenos indikatorius vis tiek mirksi raudonai, pabandykite įkrauti kitą sudėtinę bateriją, kuri, tikrai žinote, kad veikia.
2. Jei nauja, pakaitinė sudėtinė baterija kraunama įprastai, pirmoji sudėtinė baterija yra sugedusi.
3. Jei bandant įkrauti veikiančią sudėtinę bateriją baterijos lizdo būsenos indikatorius vis tiek mirksi raudonai, iš naujo nustatykite šakotuvą, atjungdami jį nuo maitinimo šaltinio ir palaukdami, kol šakotuvo būsenos indikatorius išsijungs. Tuomet vėl prijunkite kištuką prie elektros lizdo.
4. Jei atlikus 3 veiksmą baterijos lizdo būsenos indikatorius vis tiek mirksi raudonai, gali būti, kad sugedo išorinė baterija.













NEŠIOJAMŲJŲ SUDĖTINIŲ BATERIJŲ ĮKROVINIMAS – NS REŽIMAS















1. Atjunkite šakotuvą nuo maitinimo lizdo arba atjunkite įkrovimo laidą nuo išorinės baterijos.

2. Įdėkite didelės talpos bateriją ir nešiojamąją sudėtinę bateriją. Žr. skyrių „SUDĖTINIŲ BATERIJŲ ĮKROVINIMAS – KS režimas“.
3. Paspauskite maitinimo mygtuką (ne ilgiau kaip 3 sekundes) ir išorinės baterijos NS būsenos indikatorius bei didelės talpos baterijos lizdo būsenos indikatorius švies žaliai. Tai reiškia, kad išorinė baterija veikia tinkamai. Išorinė baterija palaikys ryšį su nešiojamąja sudėtine baterija, kad įvertintų jos būklę. Kai sudėtinė baterija atitiks įkrovimo sąlygas, didelės talpos baterija pradės krauti nešiojamąją sudėtinę bateriją, NS būsenos indikatorius ir didelės talpos baterijos lizdo būsenos indikatorius nuolat švies žaliai, o nešiojamosios baterijos lizdo būsenos indikatorius (virš įdėtos sudėtinės baterijos) mirksės žaliai.
4. Kai prie išorinės baterijos prijungiamos dvi nešiojamosios sudėtinės baterijos, jos įkraunamos vienu metu. Visiškai įkrovus dvi nešiojamąsias sudėtinės baterijas, nešiojamųjų baterijų lizdų būsenos indikatoriai nuolat švies žaliai. Sudėtinių baterijų „įkrovų matuokliai“ išsijungs.
5. Norėdami sustabdyti NS įkrovimo režimą, dar kartą paspauskite maitinimo mygtuką (ne ilgiau kaip 3 sekundes).
6. NS būsenos indikatorius automatiškai išsijungs po keturių valandų neveikimo, kai įdėta (-os) nešiojamoji (-osios) sudėtinė (-ės) baterija (-os) bus visiškai įkrauta (-os).
7. NS būsenos indikatorius automatiškai išsijungs po keturių valandų, kai didelės talpos baterija perkais.

LT

Išorinės baterijos, didelės talpos baterijos ir nešiojamuosius sudėtinės baterijos indikatoriai – NS režimas

IŠORINĖ BATERIJA				DIDELĖS TALPOS BATERIJA	NEŠIOJAMOJI BATERIJA
Išorinės baterijos būseną	NS būsenos indikatorius	Didelės talpos baterijos lizdo būsenos indikatorius	Nešiojamųjų baterijų lizdų būsenų indikatoriai		
Budėjimo režimas (tik kai didelės talpos baterija įdėta į išorinę bateriją)	 Šviečia žaliai	 Šviečia žaliai	Netaikoma	 Šviečia žaliai	Netaikoma
Įprastas įkrovimas	 Šviečia žaliai	 Šviečia žaliai	 Mirksi žaliai	 Šviečia žaliai	<p>1. Skirta EGO sudėtinėms baterijoms su / be „T“ pavadinime: pakaitomis mirksi ŽALIAI, RAUDONAI ir ORANŽINE spalva</p> <p>2. Skirta EGO sudėtinėms baterijoms su „T“ pavadinime: paskutinė LED lemputė mirksi ŽALIAI, prieš ją esančios LED lemputės nuolat šviečia ŽALIAI.</p> <p>EGO sudėtinė baterijai BA2240T neskirtas specialus indikatorius.</p>
Visiškai įkrauta	 Šviečia žaliai	 Šviečia žaliai	 Šviečia žaliai	 Šviečia žaliai	Išjungtas
Didelės talpos baterija sugedusi	 Mirksi raudonai	 Mirksi raudonai	Išjungtas	Išjungtas	Išjungtas

IŠORINĖ BATERIJA				DIDELĖS TALPOS BATERIJA	NEŠIOJAMOJI BATERIJA
Išorinės baterijos būseną	NS būsenos indikatorius	Didelės talpos baterijos lizdo būsenos indikatorius	Nešiojamųjų baterijų lizdų būsenų indikatoriai		
Didelės talpos baterijos įtampa per maža.	 Mirksi raudonai	 Šviečia žaliai	Išjungtas	 Arba  Mirksi raudonai	Išjungtas
Didelės talpos baterija per karšta arba per šalta.	 Šviečia raudonai	 Šviečia raudonai	Išjungtas	 Šviečia raudonai	Išjungtas
Išorinė baterija veikia normaliai. Įkraunama sugedusi nešiojamoji sudėtinė baterija.	 Šviečia žaliai	 Šviečia žaliai	 Mirksi raudonai	 Šviečia žaliai	Išjungtas
Išorinė baterija veikia normaliai. Įkraunama karšta arba šalta nešiojamoji sudėtinė baterija.	 Šviečia žaliai	 Šviečia žaliai	 Nuolat šviečia raudonai virš įkraunamos nešiojamosios sudėtinės baterijos.	 Šviečia žaliai	Išjungtas

LT

IŠORINĖS BATERIJOS MONTAVIMAS (E PAV.)

Tvirtinimo prie sienos angos vienai išorinei baterijai

1. Atjunkite išorinę bateriją nuo šakotuvo ir išimkite sudėtinės baterijas.
2. Padėkite išorinę bateriją prie sienos ant grindų.
3. Pritvirtinkite du laikiklius (pridedami) prie dviejų išorinės baterijos pusių keturiais M8 x 50 varžtų ir poveržlių rinkiniais (pridedama), naudodami teikiamą šešiabriaunį raktą.

4. Pažymėkite keturių tvirtinimo prie sienos angų vietas norimoje vietoje ant sienos.
5. Norėdami tvirtai pritvirtinti išorinę bateriją prie sienos, naudokite keturis M8 x 25 varžtų ir poveržlių rinkinius (pridedama).

PASTABA. Tvirtinimo paviršius turi būti bent 19 mm storio, kad išorinė baterija tvirtai laikytųsi.

Tvirtinimo prie sienos angos dviem išorinėms baterijoms (F pav.)

1. Atjunkite dvi išorines baterijas nuo šakotuvo ir išimkite sudėtines baterijas.
2. Pritvirtinkite du laikiklius prie dviejų apatinės / viršutinės išorinės baterijos pusių keturiais M8 x 50 varžtų ir poveržlių rinkiniais (pridedama), naudodami teikiamą šešiabriaunį raktą.
3. Padėkite išorinę bateriją prie sienos ant grindų, ant jos uždėkite kitą išorinę bateriją, sulygiuodami keturias viršutinės išorinės baterijos iškyšas su apatinės išorinės baterijos grioveliais.
4. Šešiabriauniu raktu priveržkite viršutinę išorinę bateriją prie apatinės išorinės baterijos dviem M8 x 95 varžtų ir poveržlių rinkiniais (pridedama).
5. Pažymėkite aštuonių tvirtinimo prie sienos angų vietas norimoje vietoje ant sienos.
6. Naudokite aštuonis M8 x 25 varžtų ir poveržlių rinkinius (pridedama), kad tvirtai pritvirtintumėte dvi išorines baterijas prie sienos.

PASTABA. Tvirtinimo paviršius turi būti bent 19 mm storio, kad išorinės baterijos tvirtai laikytųsi.

IŠORINĖS BATERIJOS APSAUGOS NUO VAGYSTĖS JUOSTA (G Pav.)

Kad sudėtinės baterijos nebūtų neleistinai išimtos, ištraukite apsaugos nuo vagystės juostos auseleį ir pritvirtinkite pakabinama spyna (nepriedama). Apkabos skersmuo yra 7–8 mm.

LT

RYŠIO TECHNOLOGIJA

Jūsų EGO PGX™ išorinė baterija veikia „Bluetooth®“ ryšiu. Norėdami sužinoti informacijos apie visus mūsų prijungiamuosius gaminius ir paslaugas, įskaitant prijungimo instrukcijas, nuskaitykite toliau pateiktą QR kodą arba apsilankykite svetainėje www.egopowerplus.eu/connect.



TECHNINĖ PRIEŽIŪRA

⚠️ ĮSPĖJIMAS. Kad išvengtumėte rimtų sužalojimų, prieš valydami arba vykdydami bet kokius techninės priežiūros darbus visada atjunkite šakotuvą nuo maitinimo lizdo ir išimkite sudėtinę (-es) bateriją (-as) iš išorinės baterijos.

⚠️ ĮSPĖJIMAS. Nerekenduojama išorinę bateriją valyti sausu suspaustu oru. Jeigu įmanoma valyti tik suspaustu oru, valydami išorinę bateriją visada dėvėkite akių apsaugą arba apsauginius akinius su šoniniais skydeliais. Jeigu valymo metu susidaro daug dulkių, naudokite respiratorių.

BENDROJI PRIEŽIŪRA

Plastikinių dalių nevalykite tirpikliais. Įvairūs komerciniai tirpikliai gali pažeisti įvairių tipų plastiką ir jų naudoti nerekomenduojama.

Purvo, dulkių, alyvos, tepalo ir pan. valymui naudokite švarų audinį.

⚠️ ĮSPĖJIMAS. Jokiu būdu neleiskite ant plastikinių dalių patekti stabdžių skysčiui, benzinui, naftos produktams, skvarbiai alyvai ir pan. Cheminės medžiagos plastiką gali sugadinti, susilpninti arba suardyti. Dėl to galite sunkiai susižaloti.

⚠️ ĮSPĖJIMAS. vykdydami techninės priežiūros darbus naudokite tik originalias EGO atsargines dalis. Naudodami bet kokias kitas dalis galite sukelti pavojų arba sugadinti gaminį. Norint užtikrinti saugumą ir patikimumą, visus remonto darbus turi atlikti kvalifikuotas specialistas „EGO“ techninės priežiūros centre. Nenaudojamą įrenginį laikykite patalpoje.

APLINKOS APSAUGA



Elektrinių įrankių negalima išmesti kartu su nerūšiuotomis buitinėmis atliekomis: juos reikia pristatyti į atitinkamus surinkimo punktus.

Informaciją apie galimas surinkimo sistemas galite gauti iš vietos valdžios įstaigos.

Jei elektriniai prietaisai išmetami į užkasamuosius arba atviruosius sąvartynus, kenksmingos medžiagos gali prisiskusti iki gruntinio vandens, patekti į mitybos grandinę ir pakenkti jūsų sveikatai bei gerovei.

TRIKDŽIŲ ŠALINIMAS

KS režimas

PROBLEMA	PRIEŽASTIS	SPRENDIMAS
Šakotuvo būsenos indikatorius mirksi oranžine spalva.	Kai šakotuvo temperatūra yra 40-60 °C, jis kraunamas lėtai, nes toks yra įprastas veikimas.	Nieko nereikia daryti.
Šakotuvo būsenos indikatorius mirksi raudonai.	Šakotuvo išėjimo viršsrovis.	Iš naujo nustatykite šakotuvą atjungdami jį nuo maitinimo šaltinio ir palaukdami, kol išsijungs šakotuvo būsenos indikatorius, tada vėl prijungdami kištuką prie maitinimo šaltinio. Jei tai nepadeda išspręsti problemos, susisiekite su vietiniu EGO techninės priežiūros centru.
	Užblokuotas arba sugadintas šakotuvo ventilatorius.	Atjunkite šakotuvą nuo elektros lizdo, šiek tiek jį pakratykite, tada vėl prijunkite šakotuvą prie maitinimo šaltinio ir patikrinkite, ar jis veikia įprastai. Jei neveikia, susisiekite su vietiniu EGO techninės priežiūros centru.
	Sumažėjusi KS įėjimo įtampa.	Nieko nereikia daryti. Kai kintamosios srovės įėjimo įtampa bus stabili, šakotuvus kraus toliau. Jei po kelių bandymų KS įėjimo įtampa vis tiek nestabili, atjunkite šakotuvą nuo maitinimo šaltinio ir palaukite, kol išsijungs šakotuvo būsenos indikatorius, tada vėl įjunkite kištuką į maitinimo šaltinį.
Šakotuvo būsenos indikatorius nuolat šviečia raudonai.	Šakotuvo yra per karštas.	Atjunkite šakotuvą nuo maitinimo šaltinio ir palaukite, kol jis atvės, tada vėl įjunkite kištuką į maitinimo šaltinį. Jei tai nepadeda išspręsti problemos, susisiekite su vietiniu EGO techninės priežiūros centru.
	Šakotuvus yra per šaltas.	Palaukite, kol šakotuvus sušils. Įkrovimas bus atnaujintas, kai šakotuvo temperatūra vėl taps normali.
Baterijos lizdo būsenos indikatorius virš vienos iš baterijų nuolat šviečia raudonai. Šakotuvo būsenos indikatorius nuolat šviečia žaliai.	Sudėtinė baterija pernelyg įkaitusi ar atšalus.	Palaukite, kol sudėtinės baterijos temperatūra grįš į įprastą diapazoną. Įkrovimas prasidės, kai sudėtinės baterijos temperatūra vėl taps normalia.
Išorinės baterijos KS būsenos indikatorius išsijungia. Šakotuvo būsenos indikatorius nuolat šviečia žaliai.	Bloga šakotuvo ir išorinės baterijos jungtis.	Pabandykite atjungti šakotuvo jungtį ir vėl ją prijungti prie išorinės baterijos.
	Sugedusi išorinė baterija.	Susisiekite su vietiniu EGO techninės priežiūros centru

LT

PROBLEMA	PRIEŽASTIS	SPRENDIMAS
Baterijos lizdo būsenos indikatorius virš vienos iš baterijų mirksi raudonai. Šakotuvo būsenos indikatorius nuolat šviečia žaliai.	Sugedusi sudėtinė baterija arba vienas iš trijų išorinės baterijos lizdų.	<ol style="list-style-type: none"> 1. Išimkite sudėtinę bateriją iš išorinės baterijos ir įdėkite ją atgal. 2. Jei baterijos lizdo būsenos indikatorius vis tiek mirksi raudonai, pabandykite įkrauti kitą sudėtinę bateriją. Jei naują, pakaitinę sudėtinę bateriją galima įkrauti įprastai, pirmoji sudėtinė baterija yra sugedusi. 3. Jei pakeitus sudėtinę bateriją baterijos lizdo būsenos indikatorius vis tiek mirksi raudonai, iš naujo nustatykite šakotuvą atjungdami jį nuo maitinimo šaltinio ir palaukdami, kol išsijungs šakotuvo būsenos indikatorius, tada vėl prijungdami kištuką prie maitinimo šaltinio. <p>Jei atlikus 3 veiksmą baterijos lizdo būsenos indikatorius vis tiek mirksi raudonai, gali būti, kad išorinė baterija yra sugedusi – kreipkitės į vietinį EGO techninės priežiūros centrą.</p>
Išorinės baterijos KS būsenos indikatorius mirksi raudonai.	Išorinė baterija yra sugedusi.	Susisiekiite su vietiniu EGO techninės priežiūros centru.
	Išorinės baterijos ventilatorius yra užblokuotas arba sugedęs.	Susisiekiite su vietiniu EGO techninės priežiūros centru.

NS režimas

PROBLEMA	PRIEŽASTIS	SPRENDIMAS
NS būsenos indikatorius išsijungia.	Šakotuvai ir išorinė baterija yra sujungti.	Atjunkite šakotuvą nuo maitinimo šaltinio arba atjunkite maitinimo laidą nuo išorinės baterijos.
	Didelės talpos baterija sugedusi.	Pakeiskite kita didelės talpos baterija.
	Išorinė baterija yra sugedusi.	Dėl išorinės baterijos pakeitimo kreipkitės į EGO techninės priežiūros centrą.
	Maitinimo mygtukas nuspaustas per ilgai.	Spauskite maitinimo mygtuką ne ilgiau kaip 3 sekundes.
NS būsenos indikatorius nuolat šviečia žaliai. Baterijos lizdo būsenos indikatorius virš vienos iš baterijų nuolat šviečia raudonai.	Nešiojami sudėtinė baterija per karšta arba šalta.	Palaukite, kol nešiojami sudėtinė baterija atvės arba sušils. Įkrovimas prasidės, kai sudėtinės baterijos temperatūra vėl bus normali.
NS būsenos indikatorius nuolat šviečia raudonai.	Didelės talpos baterija per karšta arba per šalta.	Palaukite, kol didelės talpos baterija atvės arba sušils. Įkrovimas prasidės, kai sudėtinės baterijos temperatūra vėl bus normali.

LT

PROBLEMA	PRIEŽASTIS	SPRENDIMAS
NS būsenos indikatorius mirksi raudonai.	Didelės talpos baterijos įkrova per maža.	Įkraukite didelės talpos bateriją.
	Didelės talpos baterijos ryšio klaida.	Pakeiskite kita didelės talpos baterija arba kreipkitės į vietinį EGO techninės priežiūros centrą.
	Išorinės baterijos ventiliatorius yra užblokuotas arba sugedęs.	Prireikus, dėl techninės priežiūros arba pakeitimo kreipkitės į EGO aptarnavimo centrą.

GARANTIJA

EGO GARANTIJOS TAIŠYKLĖS

Norėdami sužinoti visas EGO garantijos sąlygas ir nuostatas, apsilankykite interneto svetainėje adresu egopowerplus.eu

IZLASIET VISUS NORĀDĪJUMUS!



IZLASIET LIETOTĀJA ROKASGRĀMATU

⚠️ PIEZĪME! Šīs instrukcijas ir pieejamas arī citā veidā, piemēram, tīmekļa vietnē.

⚠️ BRĪDINĀJUMS! Lai garantētu drošu un uzticamu ierīces darbību, visi remontdarbi jāveic kvalificētam servisa speciālistam.

DROŠĪBAS SIMBOLI

Drošības apzīmējumi ir paredzēti, lai pievērstu jūsu uzmanību iespējamiem apdraudējumiem. Pievērsiet uzmanību drošības apzīmējumiem un to skaidrojumiem, un izprotiet tos. Brīdinājumu apzīmējumi paši par sevi nenovērš apdraudējumu. Tajos ietvertie norādījumi un brīdinājumi neaizstāj atbilstošu negadījumu novēršanas pasākumu īstenošanu.

⚠️ BRĪDINĀJUMS! Pirms šī produkta lietošanas izlasiet un izprotiet visus šajā lietotāja rokasgrāmatā iekļautos drošības norādījumus, tostarp visus drošības brīdinājuma apzīmējumus, piemēram, „**BĪSTAMI**”, „**BRĪDINĀJUMS**” un „**UZMANĪBU**”. Visu turpmāk uzskaitīto norādījumu neievērošana var izraisīt elektriskās strāvas triecienu, aizdegšanos un/vai smagus miesas bojājumus.

DROŠĪBAS INSTRUKCIJA

LV

Šajā lapaspusē ir parādīti un aprakstīti drošības apzīmējumi, kas var būt norādīti uz šī izstrādājuma. Pirms instrumenta salikšanas un lietošanas izlasiet, izprotiet un ievērojiet visus norādījumus par instrumentu.

	Drošības brīdinājums	Piesardzības pasākumi Jūsu drošībai
	Izlasiet ekspluatācijas rokasgrāmatu	Lai mazinātu traumu gūšanas bīstamību, lietotājam jāizlasa lietotāja rokasgrāmata.
	Lietošanai iekštelpās	Lietojiet šo ierīci tikai iekštelpās

	CE	Šis izstrādājums atbilst piemērojamām EK direktīvām.
	UKCA	Šis izstrādājums atbilst piemērojamām Apvienotās Karalistes tiesību aktiem.
	Bluetooth®	Bluetooth® simbols
IPX2	Aizsardzības klase	Aizsardzība pret vertikāli krītošiem ūdens pilieniem pie korpusa saliekšanas līdz 15°.
	EEIA	Elektrisko izstrādājumu atkritumus nedrīkst izmet kopā ar sadzīves atkritumiem. Nogādāt uz pilnvarotu pārstrādes punktu.
	Maiņstrāva	Strāvas veids
	Līdzstrāva	Strāvas veids vai raksturojums
V	Volti	Spriegums
A	Ampēri	Strāva
W	Vati	Jauda
Min	Minūtes	Laiks
Ah	Ampērstundas	Akumulatora jauda
kg	Kilograms	Svars
°C	Celsijs	Temperatūra

VISPĀRĪGIE DROŠĪBAS NORĀDĪJUMI

⚠️ BRĪDINĀJUMS! Izlasiet un izprotiet visus norādījumus. Visu turpmāk uzskaitīto norādījumu neievērošana var izraisīt elektriskās strāvas triecienu, aizdegšanos un/vai smagus miesas bojājumus.

Termins „ierīce” visos turpmāk uzskaitītajos brīdinājumos attiecas uz ierīcēm, kuras darbina, savienojot ar strāvas vadu, vai ar akumulatoru (bezvadu ierīces).

Saglabāiet visus brīdinājumus un instrukcijas turpmākai atsaucel.

⚠️ BRĪDINĀJUMS! Lai garantētu drošu un uzticamu ierīces darbību, visi remontdarbi jāveic kvalificētam servisa speciālistam.

- **Pirms ierīces regulēšanas, piederumu nomaiņas vai novietošanas glabāšanā atvienojiet to no akumulatoru bloka.** Šie drošības pasākumi palīdzēs izvairīties no nejaušas iekārtas ieslēgšanas.
- **Uzlādējiet tikai ar ražotāja noteikto centrmezglu.** Centrmezgls, kas paredzēts lietošanai tikai ar viena veida akumulatoru bloku, var radīt aizdegšanās draudus, ja to izmanto kopā ar citu akumulatoru bloku.
- **Lietojiet ierīces kopā tikai ar tām paredzētiem akumulatora blokiem.** Jebkura cita akumulatoru bloka lietošana var radīt traumu gūšanas un aizdegšanās risku.
 MAIŅSTRĀVAS REŽĪMĀ šis ārējais akumulators var darboties ar EGO centrmezglu PGX1600E-H, lai uzlādētu B1 attēlā uzskaitītos akumulatorus.
 Ar EGO lieljaudas akumulatoru HC2240T LĪDZSTRĀVAS REŽĪMĀ šis ārējais akumulators var uzlādēt EGO akumulatorus, kas uzskaitīti B2 attēlā.
- **Kad akumulatoru bloks netiek izmantots, neglabājiet to citu metāla priekšmetu, piemēram, papīra saspaužu, monētu, atslēgu, naglu, skrūvju vai citu sīku metāla priekšmetu, kas var veidot savienojumu starp spailēm, tuvumā.** Akumulatora spaiļu īsslēgums var izraisīt aizdegšanos vai ugunsgrēku.
- **Nepareizas rīcības gadījumā no akumulatora var iztecēt šķidrums; izvairieties no saskares ar to. Ja tas nejauši nokļuvis uz ādas, noskalojiet ar ūdeni. Ja šķidrums iekļuvis acīs, nekavējoties meklējiet medicīnisko palīdzību.** No akumulatora izkļuvušais šķidrums var izraisīt kairinājumu vai apdegumus.
- **Nelietojiet bojātu vai pārveidotu akumulatoru bloku vai iekārtu.** Bojātu vai pārveidotu akumulatoru izmantošana var izraisīt neparedzamus apstākļus, kas rada aizdegšanās, sprādziena vai traumas gūšanas draudus.
- **Nepakļaujiet akumulatoru bloku vai ierīci uguns liesmu vai pārmērīgas temperatūras iedarbībai.** Uguns liesmu iedarbība vai temperatūra virs 130 °C var izraisīt sprādzienu.
- **Izpildiet visas uzlādēšanas instrukcijas un neuzlādējiet akumulatoru bloku vai iekārtu ārpus instrukcijās norādītajām temperatūras vērtībām.** Ja iekārta tiek uzlādēta nepareizi vai tiek pārsniegtas instrukcijās norādītās uzlādēšanas temperatūras vērtības, akumulators var sabojāties un palielināt aizdegšanās risku.
- **Nekad neveiciet bojātam akumulatoru blokam remontdarbus pašrocīgi.** Bojāta akumulatoru bloka remontdarbus drīkst veikt tikai ražotājs vai pilnvaroti servisa darbinieki.
- **Nemēģiniet pārveidot vai sabotēt ierīci vai akumulatoru bloku (attiecīgā gadījumā), izņemot gadījumus, kas norādīti lietošanas un apkopes norādījumos.**
- **Nelietojiet ārējo akumulatoru ārpus telpām un nepakļaujiet lietum vai mitriem laikpstākļiem.** Mitruma iekļūšana ārējā akumulatorā palielina elektriskās strāvas trieciena risku.
- **Nelietojiet ārējo akumulatoru ar mitrām rokām.**
- **Palīgierīces izmantošana, ko nav ieteicis vai nepārdod ārējā akumulatora ražotājs, var izraisīt ugunsgrēka, elektriskās strāvas trieciena risku, un personas var gūt traumas.**
- **Raugiet, lai benzīns, eļļa, naftas u.c. produkti nenonāktu saskarē ar plastmasas detaļām.** Šīs vielas satur ķīmiskas vielas, kas var bojāt vai iznīcināt plastikāta detaļas vai padarīt tās trauslas.
- **Neizmantojiet ārējo akumulatoru, ja tas bijis pakļauts spēcīgu triecienu iedarbībai, nokritis zemē vai jebkādā veidā sabojāts.** Nogādājiēt ārējo akumulatoru pilnvarotam servisa tehniķim, kas veiks elektrisko pārbaudi un noteiks, vai tas ir labā darba stāvoklī.
- **Neizjauciet ārējo akumulatoru.** Ja tam ir nepieciešams remonts vai apkope, nogādājiēt to kvalificētam servisa tehniķim. Nepareizi salikts lādētājs rada elektriskās strāvas trieciena risku vai ugunsgrēka draudus.
- **Elektriskās strāvas trieciena risks.** Nepieskarieties izejas savienotāja daļai un akumulatora spailēm, kurām nav izolācijas.
- **Lai samazinātu traumu gūšanas risku, nepieciešama stingra uzraudzība, ja ierīce tiek izmantota bērnu tuvumā.**
- **Lai samazinātu elektriskās strāvas trieciena risku, nemērciet ārējo akumulatoru ūdenī vai citā šķīdumā.** Nenovietojiet un neuzglabājiēt ierīci vietā, no kuras tā var nokrist zemē vai iekrist vannā vai izlietnē.
- **Uzlādes laikā ārējais akumulators ar pievienotiem akumulatoru blokiem jānovieto labi vēdināmā vietā.**
- **Saglabājiēt šo instrukciju.** Izlasiet un izmantojiēt šo instrukciju, lai sniegtu norādījumus citiem, kas izmanto šo ierīci. Ja kādam aizdodāt šo ierīci, iedodiet līdzī arī šīs instrukcijas, lai nodrošinātu pareizu produkta izmantošanu un nerastos traumu gūšanas bīstamība.
- **Saglabājiēt šo instrukciju.** Šajā rokasgrāmatā ir iekļautas svarīgas PGX1400PB modeļa drošības un lietošanas instrukcijas, kas jāievēro uzstādīšanas un apkopes laikā.

- **Pirms izmantojat ārējo akumulatoru**, izlasiet visas instrukcijas un aplūkojiet drošības apzīmējumus, kas norādīti šajā rokasgrāmatā un uz centrmezgla, akumulatoru bloka un izstrādājuma, kurā tiek izmantots akumulators, lai nodrošinātu pareizu izstrādājuma lietošanu un pasargātu sevi un citus no iespējamo traumu gūšanas vai izstrādājuma sabojāšanas.

⚠ UZMANĪBU! Lai samazinātu traumu gūšanas risku, uzlādējiet tikai litija jonu akumulatorus. Cita veida akumulatori var uzsprāgt, izraisot miesas bojājumus vai kaitējumu.

SPECIFIKĀCIJAS

MAIŅSTRĀVAS REŽĪMS

Ieejas / izejas spriegums	56 V 
Saderīgais centrmezgls	PGX1600E-H
Uzlādes laiks	Aptuveni 170 min. HC2240T modelim (40,0 Ah) + 2 x BA4200T (7,5 Ah)
Ieteicamā uzlādes temperatūra	5 – 40 °C
Ieteicamā uzglabāšanas temperatūra	-20 – 70 °C
Svars	17,6 kg

LĪDZSTRĀVAS REŽĪMS:

Izejas spriegums	56 V 
Izejas jauda	2 x 700 W
Uzlādes laiks	45 min. 2 x BA4200T modelim (7,5 Ah)
Ieteicamā uzlādes temperatūra	5 – 40 °C
Ieteicamā uzglabāšanas temperatūra	-20 – 70 °C

IETEICAMIE PIEDERUMI

⚠ BRĪDINĀJUMS! Izmantojiet tikai identiskas, sarakstā norādītās rezerves daļas. Oriģinālā aprīkojuma specifikācijām neatbilstošu daļu izmantošana var radīt nepareizu plaujmašīnas darbību un apdraudēt jūsu drošību.

DAĻAS NOSAUKUMS	MODEĻA NUMURS
PGX™ 70 cm uzlādes kabelis	ACE0700
PGX™ 150 cm uzlādes kabelis	ACE1500

APRAKSTS

IEPAZĪSTIET ĀRĒJO AKUMULATORU (A attēls)

1. Lieljaudas akumulatora nodalījums
2. Lieljaudas akumulatora atbrīvošanas svira
3. Pārnēsākamā akumulatora atbrīvošanas poga
4. Uzlādes kabelis
5. Pārnēsājamo akumulatoru nodalījums (x2)
6. Uzstādīšanas caurums
7. Pieslēgvietā (x2)
8. Pretuzlaušanas stienis
9. Pārnēsājamo akumulatoru nodalījuma statusa indikators
10. Barošanas poga (Bluetooth® poga)
11. Bluetooth® indikators
12. Lieljaudas akumulatora nodalījuma statusa indikators
13. Maiņstrāvas statusa indikators
14. Maiņstrāvas statusa indikators
15. Kronšteins (2)
16. M8 x 25 skrūvju un paplākšņu komplekts (4)
17. M8 x 50 skrūvju un paplākšņu komplekts (4)
18. M8 x 95 skrūvju un paplākšņu komplekts (2)
19. 5 mm sešstūra uzgriežņu atslēga

EKSPLUATĀCIJA

Maiņstrāvas režīmā EGO PGX™ ārējais akumulators ir paredzēts darbam tikai ar EGO PGX™ 1600W centrmezgla PGX1600E-H, lai uzlādētu EGO lieljaudas pārnēsājamās akumulatoru blokus.

Līdzstrāvas režīmā EGO lieljaudas akumulators (HC2240T) var uzlādēt pārnēsājamās EGO akumulatorus, izmantojot EGO PGX™ ārējo akumulatoru.

AKUMULATORU BLOKU UZLĀDE — maiņstrāvas režīms

PIEZĪME. Litija jonu akumulatoru bloki tiek piegādāti daļēji uzlādētā stāvoklī. Pirms to pirmreizējās lietošanas uzlādējiet akumulatoru blokus pilnībā.

▲ BRĪDINĀJUMS! Uzlādes laikā ārējais akumulators ar pievienotiem akumulatoru blokiem jānovieto labi vēdināmā vietā.

C1 attēlā ir parādīts, kā uzlādēt akumulatoru blokus, izmantojot ārējo akumulatoru(-s):

1. Uzspiediet centrmezgla savienotāja manšeti uz pieslēgvietas abās ārējā akumulatora pusēs, līdz atskan klikšķa skaņa, kā tas parādīts C1 attēlā (1. solis).

PIEZĪME! Centrmzgla atvienošana no ārējā akumulatora, kā parādīts C2 attēlā.

2. Pievienojiet ārējo akumulatoru pie nākamā ārējā akumulatora tādā pašā veidā, izmantojot komplektā iekļauto kabeli (ACE0700) vai ACE1500 (iegādājams atsevišķi) 2. pieslēgvietai ārējā akumulatora pretējā pusē. Ja nepieciešams, varat pievienot vairāk ārējos akumulatorus (bet ne vairāk kā 30 uz vienu centrmezgļu) (2. solis).
3. Savienojiet centrmezgļu ar barošanas avotu (3. solis). Centrmzgļa statusa indikators un ārējā akumulatora statusa indikators sāks mirgot zaļā krāsā, norādot, ka centrmezgls un ārējais akumulators darbojas pareizi un var uzlādēt akumulatoru blokus.
4. Salāgojiet akumulatoru bloka izciļņus ar montāžas rievām vienā no ārējā ārējā akumulatora akumulatoru nodalījumiem. Pabīdīet akumulatora nodalījumā akumulatoru bloku uz leju (4. solis). Akumulatora atbrīvošanas poga pacelsies, norādot, ka akumulatoru bloks ir droši ievietots.

PIEZĪME! Lieljaudas akumulatora gadījumā pārliecinieties, vai bultiņa uz akumulatoru bloka sakrīt ar elektronisko kontaktu lieljaudas akumulatora nodalījumā. Pabīdīet akumulatoru nodalījumā akumulatoru bloku uz leju (D1 attēls). Abas akumulatora atbrīvošanas sviras izlēks uz augšu un uz āru, tajā pašā laikā sarkanās atzīmes I varēs redzēt uz akumulatora atbrīvošanas svirām, kas norāda, ka akumulators ir droši piestiprināts (D2 attēls).

Lai izņemtu akumulatoru bloku, nospiediet akumulatora atbrīvošanas pogu, izvelciet akumulatoru bloku un izņemiet to (D3 attēls).

5. Ārējais akumulators sazināsies ar akumulatoru bloku, lai novērtētu akumulatoru bloka uzlādes statusu. Tiklīdz akumulators atbildīs uzlādes nosacījumiem, ārējais akumulators sāks uzlādēt akumulatoru bloku, un centrmezgļa statusa indikators un akumulatoru nodalījuma statusa indikators (virs ievietotā akumulatoru bloka) mirgos zaļā krāsā.
6. Ievietojiet vairāk akumulatoru blokus.

7. Pievienojot centrmezgļam vairāk ārējo akumulatoru, centrmezgls piegādās strāvu ārējiem akumulatoriem tuvumā atrašanās secībā – vispirms strāva tiks padota ārējam akumulatoram, kas atrodas vistuvāk centrmezgļam. Mirgojošais zaļais akumulatoru nodalījuma statuss palīdz noteikt, kurš akumulatoru bloks pašlaik tiek uzlādēts.

Akumulatoru bloku uzlādēšanas secība tajā pašā ārējā akumulatorā

- Ja ārējam akumulatoram vienlaikus būs pievienoti divi akumulatoru bloki, vispirms tiks uzlādēts akumulatoru bloks ar zemāku sprieguma līmeni, savukārt, ja akumulatoram ar zemāku sprieguma līmeni būs tāds pats sprieguma līmenis kā otram akumulatoram, tad abi akumulatori tiks uzlādēti vienlaikus.
- Ja ārējam akumulatoram vienlaikus būs pievienoti trīs akumulatoru bloki, vispirms tiks uzlādēts akumulatoru bloks ar zemāko sprieguma līmeni, savukārt, tiklīdz akumulatoram ar zemāku sprieguma līmeni būs tāds pats sprieguma līmenis kā akumulatoram ar vidēju sprieguma līmeni, šie divi akumulatori tiks uzlādēti vienlaikus. Kad šiem diviem akumulatoru blokiem būs tāds pats sprieguma līmenis kā akumulatoram ar visaugstāko sprieguma līmeni, visi trīs akumulatori tiks uzlādēti vienlaikus. Skatiet tālāk redzamo attēlu.

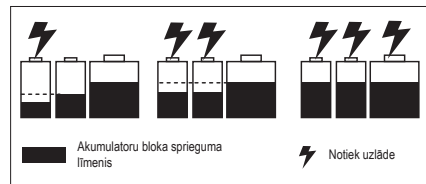



- Kad akumulatoru bloki ir pilnībā uzlādēti, centrmezgļa statusa indikators un akumulatoru nodalījuma statusa indikatori degs zaļā krāsā. „Degvielas mēritāji” uz akumulatoru blokiem izslēgsies. Ieteicams atvienot centrmezgļu no barošanas avota, ja tas netiks izmantots ilgu laiku.

PIEZĪME.

- Ievērojami saīsināts darbības laiks pēc pilnīgas akumulatora uzlādes norāda, ka akumulatoru bloka kalpošanas laiks tuvojas beigām un ir jānomaina.
- Uzlādes laikā centrmezgls un ārējais akumulators var sakarst. Tā ir daļa no normālas darbības. Uzlādējiet akumulatoru labi vēdināmā telpā.

Centrmezgla, ārējā akumulatora un akumulatoru bloka indikatori — maiņstrāvas režīms

CENTRMEZGLS		ĀRĒJAIS AKUMULATORS		AKUMULATORU BLOKS
Centrmezgla statuss	Centrmezgla statusa indikators	Maiņstrāvas statusa indikators	Akumulatoru nodalījuma statusa indikators(-i)	Degvielas mērītājs uz akumulatora
Gaidstāves režīms (nav neviena uzlādējamā akumulatora)	Deg nepārtraukta zaļā gaisma	Deg nepārtraukta zaļā gaisma	Nedeg	N/A
Parastā uzlāde	Mirgo zaļā gaisma	Deg nepārtraukta zaļā gaisma	Virs uzlādējamā akumulatoru bloka(-iem) mirgo zaļā gaisma	<p>1. Pārnēsājamiem EGO akumulatoru blokiem bez „T” sufiksa: Pārmaiņus mirgo ZAĻĀ, SARKANĀ un ORANŽĀ krāsā.</p> <p>2. Pārnēsājamiem EGO akumulatoriem ar „T” sufiksu: Pēdējā LED gaisma mirgo ZAĻĀ krāsā, iepriekšējās LED nepārtraukti deg ZAĻĀ krāsā.</p>
Ja centrmezgla temperatūra sasniedz 40 — 60 °C, uzlāde notiek lēnām.	Mirgo oranžā gaisma	Deg nepārtraukta zaļā gaisma	Virs uzlādējamā akumulatoru bloka(-iem) mirgo zaļā gaisma	<p>Vai arī degvielas mērītājs uzlādes procesa pēdējā fāzē nepārtraukti degs ZAĻĀ krāsā, un akumulators atsvaidzinās LED indikatoru ik pēc 1-2 minūtēm, lai atjauninātu reāllaika degvielas mērītāju.</p> <p>EGO akumulatoru blokam BA2240T, bez speciāla indikatora.</p> <p>3. Lieljaudas akumulatoram (HC2240T) Pēdējā LED gaisma mirgo ZAĻĀ krāsā, iepriekšējās LED nepārtraukti deg ZAĻĀ krāsā.</p>
Pilnībā uzlādēts	Deg nepārtraukta zaļā gaisma	Deg nepārtraukta zaļā gaisma	Virs pilnībā uzlādēta(-iem) akumulatoru bloka(-iem) deg nepārtraukta zaļā gaisma	Nedeg
Centrmezgls ir pārāk karsts vai pārāk auksts	Deg sarkanā krāsā	Nedeg	Nedeg	Nedeg
Centrmezgla kļūme	Mirgo sarkanā gaisma	Nedeg	Nedeg	Nedeg

CENTRMEZGLS		ĀRĒJAIS AKUMULATORS		AKUMULATORU BLOKS
Centrmezgla statuss	Centrmezgla statusa indikators	Maiņstrāvas statusa indikators	Akumulatoru nodalījuma statusa indikators(-i)	Degvielas mērītājs uz akumulatora
Centrmezgls darbojas kā parasti. Karsta vai auksta akumulatoru bloka uzlāde.	 Deg nepārtraukta zaļā gaismā	 Deg nepārtraukta zaļā gaismā	 Nepārtraukta sarkanā gaismā virs akumulatoru bloka nozīmē, ka notiek uzlāde	Nedeg

Karsta vai auksta akumulatoru bloka uzlāde

Ja uzlādējošajā ārējā akumulatorā esošais akumulatoru bloks atrodas ārpus normālās temperatūras diapazona, atbilstošais akumulatoru nodalījuma statusa indikators degs sarkanā krāsā un izslēgsies akumulatoru bloka degvielas mērītājs. Tiklīdz akumulatoru bloks atdziest vai sasilst līdz normālai temperatūrai, atsāksies automātiska akumulatoru bloka uzlāde.

Akumulatoru bloka vai ārējā akumulatora kļūda













Ja tiek konstatēta akumulatoru bloka kļūda, atbilstošais akumulatoru nodalījuma statusa indikators sāks mirgot sarkanā krāsā un izslēgsies akumulatoru bloka degvielas mērītājs.

1. Izņemiet akumulatoru bloku no ārējā akumulatora un vēlreiz ievietojiet. Ja akumulatoru nodalījuma statusa indikators joprojām mirgos sarkanā krāsā, mēģiniet uzlādēt citu funkcionālu akumulatoru bloku.
2. Ja jauno rezerves akumulatoru bloku var uzlādēt normāli, tas nozīmē, ka oriģinālais akumulatoru bloks ir bojāts.
3. Ja akumulatoru nodalījuma statusa indikators joprojām mirgo sarkanā krāsā pēc tam, kad mēģinājāt uzlādēt funkcionālu akumulatoru, atiestiet centrmezglu, atvienojot centrmezglu no barošanas avota un uzgaidot, līdz centrmezgla statusa indikators izslēdzas. Pēc tam iespraudiet lādētāja spraudni barošanas avotā.
4. Ja akumulatoru nodalījuma statusa indikators pēc 3. soļa joprojām mirgo sarkanā krāsā, iespējams, ka ārējais akumulators ir bojāts.















PĀRNĒSĀJAMO AKUMULATORU BLOKU UZLĀDE — MAIŅSTRĀVAS REŽĪMS

1. Atvienojiet centrmezglu no strāvas kontaktligzdas vai izņemiet uzlādes kabeli no ārējā akumulatora.
2. Ievietojiet lieljaudas akumulatoru un pārnēsājamo akumulatoru bloku, skatiet sadaļu „AKUMULATORU BLOKU UZLĀDE — maiņstrāvas režīms”.
3. Nospiediet barošanas pogu (ne ilgāk kā 3 sekundes), un ārējā akumulatora līdzstrāvas statusa indikators un lieljaudas akumulatora nodalījuma statusa indikators mirdzēs zaļā krāsā, norādot, ka ārējais akumulators darbojas pareizi. Ārējais akumulators sazināsies ar akumulatoru bloku, lai novērtētu akumulatoru bloka uzlādes statusu. Tiklīdz akumulatoru bloks atbildīs uzlādes nosacījumiem, lieljaudas akumulators sāks uzlādēt pārnēsājamo akumulatoru bloku, un līdzstrāvas statusa indikators un lieljaudas akumulatora nodalījuma statusa indikators degs zaļā krāsā, un pārnēsājamā akumulatora nodalījuma statusa indikators (virs ievietotā akumulatoru bloka) mirgos zaļā krāsā.
4. Ja divi pārnēsājamo akumulatoru bloki ir savienoti ar ārējo akumulatoru, tie tiek uzlādēti vienlaikus. Kad abi pārnēsājamo akumulatori būs pilnībā uzlādēti, pārnēsājamo akumulatoru nodalījuma statusa indikatori degs zaļā krāsā. „Degvielas mērītāji” uz akumulatoru blokiem izslēgsies.
5. Lai pārtrauktu līdzstrāvas uzlādes režīmu, vēlreiz nospiediet barošanas pogu (ne ilgāk kā 3 sekundes).
6. Līdzstrāvas statusa indikators automātiski izslēgsies pēc četrām stundām neaktivitātes, kad ievietotais(-ie) pārnēsājamo(-ie) akumulatoru bloks(-i) būs pilnībā uzlādēts(-i).
7. Ja lieljaudas akumulators pārkarst, līdzstrāvas statusa indikators automātiski izslēgsies pēc četrām stundām.

Ārējā akumulatora, lieljaudas akumulatora un pārnēsājamā akumulatoru bloka indikatori - līdzstrāvas režīms

ĀRĒJAIS AKUMULATORS				LIELJAUDAS AKUMULATORS	PĀRNĒSĀJAMĀIS AKUMULATORS
Ārējā akumulatora statuss	Mainstrāvas statusa indikators	Lieljaudas akumulatora nodalījuma statusa indikators	Pārnēsājamā akumulatora nodalījuma statusa indikatori		
Gaidstāve (tikai lieljaudas akumulators ārējā akumulatorā)	 Deg nepārtraukta zaļā gaisma	 Deg nepārtraukta zaļā gaisma	N/A	 Deg nepārtraukta zaļā gaisma	N/A
Parastā uzlāde	 Deg nepārtraukta zaļā gaisma	 Deg nepārtraukta zaļā gaisma	 Mirgo zaļā gaisma	 Deg nepārtraukta zaļā gaisma	<p>1. EGO akumulatoru blokiem bez „T” sufiksa: Pārmaiņus mirgo ZAĻĀ, SARKANĀ un ORANŽĀ krāsā</p> <p>2. EGO akumulatoru blokiem ar „T” sufiksu: Pēdējā LED gaisma mirgo ZAĻĀ krāsā, iepriekšējās LED nepārtraukti deg ZAĻĀ krāsā.</p> <p>EGO akumulatoru blokam BA2240T, bez speciālā indikatora.</p>
Pilnībā uzlādēts	 Deg nepārtraukta zaļā gaisma	 Deg nepārtraukta zaļā gaisma	 Deg nepārtraukta zaļā gaisma	 Deg nepārtraukta zaļā gaisma	Nedeg
Lieljaudas akumulators ir bojāts	 Mirgo sarkanā gaisma	 Mirgo sarkanā gaisma	Nedeg	Nedeg	Nedeg

LV

ĀRĒJAIS AKUMULATORS				LIELJAUDAS AKUMULATORS	PĀRNĒSĀJAMĀS AKUMULATORS
Ārējā akumulatora statuss	Mainstrāvas statusa indikators	Lieljaudas akumulatora nodalījuma statusa indikators	Pārnēsājamā akumulatora nodalījuma statusa indikatori		
Lieljaudas akumulatoram ir zemspriegums.	 Mirgo sarkanā gaisma	 Deg nepārtraukta zaļā gaisma	Nedeg	 vai  Mirgo sarkanā gaisma	Nedeg
Lieljaudas akumulators ir pārāk karsts vai pārāk auksts.	 Deg sarkanā krāsā	 Deg sarkanā krāsā	Nedeg	 Deg sarkanā krāsā	Nedeg
Ārējais akumulators darbojas kā parasti. Tiek uzlādēts bojāts pārnēsājamo akumulatoru bloks.	 Deg nepārtraukta zaļā gaisma	 Deg nepārtraukta zaļā gaisma	 Mirgo sarkanā gaisma	 Deg nepārtraukta zaļā gaisma	Nedeg
Ārējais akumulators darbojas kā parasti. Karsta vai auksta pārnēsājamo akumulatoru bloka uzlāde.	 Deg nepārtraukta zaļā gaisma	 Deg nepārtraukta zaļā gaisma	 Virs pārnēsājamo akumulatoru bloka deg nepārtraukta sarkanā gaisma.	 Deg nepārtraukta zaļā gaisma	Nedeg

ĀRĒJĀ AKUMULATORA UZSTĀDĪŠANA (ATT.)

Caurumiņi ārējā akumulatora uzstādīšanai pie sienas

1. Ārējais akumulators ir jāatvieno no centrmezglā un akumulatoru bloki ir jāizņem ārā.
2. Atstutējiet ārējo akumulatoru pret sienu uz grīdas.
3. Piestipriniet abus kronšteinus (iekļauti komplektā) abās ārējā akumulatora pusēs ar četrām M8 x 50 skrūvēm un paplāksnes komplektiem (iekļauti komplektā), izmantojot komplektācijā iekļauto sešstūraino uzgriežņu atslēgu.
4. Atzīmējiet uz sienas vēlamajā vietā četrus sienas stiprinājumu caurumu atrašanās vietas.
5. Izmantojiet četras M8 x 25 skrūves un paplāksnes komplektus (iekļauti komplektā), lai droši veidā piestiprinātu ārējo akumulatoru pie sienas.

PIEZĪME! Uzstādīšanas virsmai jābūt vismaz 19 mm biežai, lai droši atbalstītu ārējo akumulatoru.

Sienas stiprinājuma caurumiņi divu ārējo akumulatoru uzstādīšanai (F att.)

1. Atvienojiet abus ārējos akumulatorus no centrmezglā un izņemiet akumulatoru blokus.
2. Piestipriniet abus kronšteinus abās apakšējā/augšējā ārējā akumulatora pusēs ar četrām M8 x 50 skrūvēm un paplāksnes komplektiem (iekļauti komplektā), izmantojot komplektā iekļauto sešstūraino uzgriežņu atslēgu.
3. Atstutējiet ārējo akumulatoru pret sienu uz grīdas, novietojiet uz tā citu ārējo akumulatoru, izlīdzinot četrus izciļņus augšējā ārējā akumulatorā ar rievām apakšējā ārējā akumulatorā.
4. Izmantojot sešstūraino uzgriežņu atslēgu, piestipriniet augšējo ārējo akumulatoru apakšējā ārējā akumulatorā ar divām M8 x 95 skrūvēm un paplāksnes komplektiem (iekļauti komplektā).
5. Atzīmējiet uz sienas vēlamajā vietā astoņu sienas stiprinājumu caurumu atrašanās vietas.
6. Izmantojiet astoņu M8 x 25 skrūvju un paplāksnes komplektu (iekļauts komplektā), lai droši piestiprinātu abus barošanas blokus pie sienas.

PIEZĪME! Uzstādīšanas virsmai jābūt vismaz 19 mm biežai, lai droši atbalstītu ārējos akumulatorus.

ĀRĒJĀ AKUMULATORA PRETUZLAUŠANAS STIENIS (G ATTĒLS)

Lai novērstu neatļautu akumulatoru bloku izņemšanu, izvelciet pretuzlaušanas stieņa izcilni un aizslēdziet ar piekaramo slēdzeni (nav iekļauta komplektā). Apskavas diametra diapazons ir 7–8 mm.

KOMUNIKĀCIJAS TEHNOLOĢIJA

Šim EGO PGX™ ārējam akumulatoram ir iespējots Bluetooth®. Lai iegūtu informāciju vai saņemtu mūsu savienojamo izstrādājumu un pakalpojumu pilnu klāstu, tostarp savienojuma izveides instrukcijas, lūdzam noskenēt tālāk norādīto QR kodu vai apmeklēt tīmekļa vietni www.egopowerplus.eu/connect.



APKOPE

⚠ BRĪDINĀJUMS! Lai izvairītos no nopietniem miesas bojājumiem, vienmēr pirms tīrīšanas vai jebkādu apkopes darbu veikšanas atvienojiet centrmezglu no barošanas avota un izņemiet akumulatoru bloku(-us) no ārējā akumulatora.

⚠ BRĪDINĀJUMS! Ārējā akumulatora tīrīšanai nav ieteicams izmantot saspiesto sauso gaisu. Ja saspiestā gaisa izmantošana ir vienīgais veids, kā iespējams iztīrīt šo ārējo akumulatoru, vienmēr tīrīšanas laikā lietojiet aizsargbrilles ar sānu aizsargiem. Ja darbības laikā rodas putekļi, lietojiet arī elpcēļu aizsargmasku.

VISPĀRĒJĀ APKOPE

Plastmasas detaļu tīrīšanai neizmantojiet šķīdinātājus. Vairums plastmasu ir uzņēmīgas pret dažāda veida komerciālu šķīdinātāju radītiem bojājumiem un, tos izmantojot, var tikt sabojātas.

Lai notīrītu netīrumus, putekļus, eļļu, smērvielas u.c., izmantojiet tīras lupatiņas.

⚠ BRĪDINĀJUMS! Plastmasas daļas nekādā gadījumā nedrīkst saskarties ar bremžu šķidrums, degvielu, naftas produktiem, iesūcošos eļļu un tamlīdzīgi. Ķīmiskās vielas var radīt bojājumus, kā arī mazināt plastmasas daļas izturību vai iznīcināt tās, radot smagus miesas bojājumus.

⚠ BRĪDINĀJUMS! Veicot apkopes darbus, vienmēr izmantojiet identiskas EGO rezerves daļas. Jebkuru citu daļu izmantošana var radīt apdraudējumu vai instrumenta bojājumus. Lai garantētu drošību un uzticamību, visi remontdarbi ir jāveic kvalificētam tehniskajam darbiniekam EGO servisa centrā. Ja ierīci nelietojat, novietojiet uzglabāšanā iekštelpās.

APKĀRTĒJĀS VIDES AIZSARDZĪBA



Neatbrīvojieties no elektriskajām ierīcēm kopā ar nešķīrotajiem sadzīves atkritumiem, nogādājiet tās uz atsevišķiem savākšanas punktiem.

Sazinieties ar vietējo pašvaldības iestādi, lai iegūtu informāciju par pieejamām savākšanas sistēmām.

Ja elektroierīces tiek izmestas atkritumu poligonos vai izgāztuvēs, gruntsūdenī var iekļūt bīstamas vielas, piesārņojot barības ķēdi, kaitējot veselībai un labklājībai.

PROBLĒMU MEKLĒŠANA UN NOVĒRŠANA

Maiņstrāvas režīms

PROBLĒMA	CĒLONIS	RISINĀJUMS
Centrmezgla statusa indikators mirgo oranžā krāsā.	Centrmezgls uzlādēšies lēnām, kad centrmezgla temperatūra būs sasniegusi 40 — 60 °C, kas ir normāla darbība.	Nekas cits nav jādara.
Centrmezgla statusa indikators mirgo sarkanā krāsā.	Centrmezgla izejā pārstrāva.	Atiestatiet centrmezgļu, atvienojot tā strāvas vadu no barošanas avota, un pagaidiet, līdz centrmezgla statusa indikators nodziest, pēc tam iespraudiet kontaktdakšu barošanas avotā. Ja tas neatrisina problēmu, sazinieties ar vietējo EGO servisa centru.
	Centrmezgla ventilators ir nobloķējies vai bojāts.	Atvienojiet centrmezgļu, pēc tam nedaudz pakratiet un pievienojiet barošanas avotam, lai redzētu, vai centrmezgls darbojas normāli. Ja tas neļīdz, sazinieties ar vietējo EGO servisa centru.
	Ieejā maiņstrāvas zemspriegums.	Nekas cits nav jādara. Centrmezgļam tiks atsākta uzlāde pēc tam, kad ieejā stabilizēšies maiņstrāvas spriegums. Ja maiņstrāvas spriegums ieejā pēc vairākām reizēm joprojām nav stabils, atvienojiet centrmezgļu no barošanas avota un uzgaidiet, kamēr nodziest centrmezgla statusa indikators, pēc tam iespraudiet kontaktdakšu barošanas avotā.
Centrmezgla statusa indikators deg sarkanā krāsā.	Centrmezgls ir pārāk karsts.	Atvienojiet centrmezgļu no barošanas avota un pagaidiet, līdz centrmezgls atdziest, pēc tam iespraudiet kontaktdakšu barošanas avotā. Ja tas neatrisina problēmu, sazinieties ar vietējo EGO servisa centru.
	Centrmezgls ir pārāk auksts.	Pagaidiet, kamēr centrmezgls uzsilst. Uzlāde atsāksies, tiklīdz centrmezgls atgriezīsies normālā temperatūrā.
Akumulatoru nodalījuma statusa indikators virs viena no akumulatoriem deg sarkanā krāsā. Centrmezgla statusa indikators deg zaļā krāsā.	Akumulatora bloks ir pārāk karsts vai pārāk auksts.	Ļaujiet akumulatoru blokam atdzist vai uzsilt. Uzlāde sāksies, tiklīdz akumulatoru bloks atgriezīsies normālā temperatūrā.
Ārējā akumulatora maiņstrāvas statusa indikators izslēdzas.	Vājš savienojums starp centrmezgļu un ārējo akumulatoru.	Mēģiniet atvienot centrmezgla savienotāju un no jauna savienot to ar ārējo akumulatoru.
Centrmezgla statusa indikators deg zaļā krāsā.	Bojāts ārējais akumulators.	Sazinieties ar vietējo EGO servisa centru

LV

PROBLĒMA	CĒLONIS	RISINĀJUMS
Akumulatoru nodalījuma statusa indikators virs viena no akumulatoriem mirgo sarkanā krāsā. Centrmezgla statusa indikators deg zaļā krāsā.	Akumulatoru bloks vai kāds no trim ārējā akumulatora akumulatoru nodalījumiem ir bojāts.	<ol style="list-style-type: none"> Izņemiet akumulatoru bloku no ārējā akumulatora un vēlreiz ievietojiet. Ja akumulatoru nodalījuma statusa indikators joprojām mirgo sarkanā krāsā, mēģiniet uzlādēt citu akumulatoru bloku. Ja citu akumulatoru bloku var uzlādēt normāli, tad oriģinālais akumulatoru bloks ir bojāts. Ja pēc akumulatoru bloka nomaiņas akumulatoru nodalījuma statusa indikators joprojām mirgo sarkanā krāsā, atiestatiet centrmezglu, atvienojot tā strāvas vadu no barošanas avota, un pagaidiet, līdz centrmezgla statusa indikators nodzies, pēc tam iespraudiet kontaktdakšu barošanas avotā. <p>Ja akumulatora nodalījuma statusa indikators pēc 3. darbības joprojām mirgo sarkanā krāsā, iespējams, ārējais akumulators ir bojāts — sazinieties ar vietējo EGO servisa centru.</p>
Ārējā akumulatora maiņstrāvas statusa indikators mirgo sarkanā krāsā.	Ārējais akumulators ir bojāts.	Sazinieties ar vietējo EGO servisa centru.
	Ārējā akumulatora ventilators ir nobloķējies vai bojāts.	Sazinieties ar vietējo EGO servisa centru.

Līdzstrāvas režīms

PROBLĒMA	CĒLONIS	RISINĀJUMS
Līdzstrāvas statusa indikators izslēdzas.	Centrmezgls un ārējais akumulators ir savienoti.	Atvienojiet centrmezglu no ārējā akumulatora vai izņemiet strāvas kabeli no ārējā akumulatora.
	Lieljaudas akumulators ir bojāts.	Nomainiet to ar citu lieljaudas akumulatoru.
	Ārējais akumulators ir bojāts.	Sazinieties ar vietējo EGO servisa centru, lai nomainītu ārējo akumulatoru.
	Barošanas poga tika nospiesta pārāk ilgi.	Nospiediet barošanas pogu ne ilgāk kā 3 sekundes.
Centrmezgla statusa indikators deg zaļā krāsā. Akumulatoru nodalījuma statusa indikators virs viena no akumulatoriem deg sarkanā krāsā.	Pārmēsājamais akumulatoru bloks ir pārāk karsts vai pārāk auksts.	Ļaujiet pārmēsājamajam akumulatoru blokam atdzist vai uzsilt. Uzlāde sāksies, tiklīdz akumulatoru bloks atgriezīsies normālā temperatūrā.
Līdzstrāvas statusa indikators ir deg sarkanā krāsā.	Lieljaudas akumulators ir pārāk karsts vai pārāk auksts.	Ļaujiet lieljaudas akumulatoram atdzist vai uzsilt. Uzlāde sāksies, tiklīdz akumulatoru bloks atgriezīsies normālā temperatūrā.

LV

PROBLĒMA	CĒLONIS	RISINĀJUMS
Līdzstrāvas statusa indikators mirgo sarkanā krāsā.	Lieljaudas akumulatora uzlādes līmenis ir zems.	Uzlādējiet lieljaudas akumulatoru.
	Lieljaudas akumulatorā radusies sakaru kļūme.	Nomainiet to ar citu lieljaudas akumulatoru vai sazinieties ar vietējo EGO servisa centru.
	Ārējā akumulatora ventilators ir nobloķējies vai bojāts.	Sazinieties ar EGO servisa centru, lai veiktu apkopi vai nepieciešamības gadījumā to nomainītu.

GARANTĪJA

EGO GARANTĪJAS POLITIKA

Lūdzam apmeklēt tīmekļa vietni egopowerplus.eu, kur pieejama pilna EGO garantijas politikas noteikumu un nosacījumu versija.

ΔΙΑΒΑΣΤΕ ΟΛΕΣ ΤΙΣ ΟΔΗΓΙΕΣ!



ΔΙΑΒΑΣΤΕ ΤΟ ΕΓΧΕΙΡΙΔΙΟ ΧΡΗΣΗΣ

▲ ΕΙΔΟΠΟΙΗΣΗ: Αυτές οι οδηγίες θα είναι επίσης διαθέσιμες σε εναλλακτική μορφή, π.χ., σε δικτυακό τόπο.

▲ ΠΡΟΕΙΔΟΠΟΙΗΣΗ: Προκειμένου να διασφαλιστεί η ασφάλεια και η αξιοπιστία, όλες οι επισκευές πρέπει να διενεργούνται από εξειδικευμένο τεχνικό σέρβις.

ΣΥΜΒΟΛΑ ΑΣΦΑΛΕΙΑΣ

Ο σκοπός των συμβόλων ασφαλείας είναι να σας επιστήσουν την προσοχή σε ενδεχόμενους κινδύνους. Λαμβάνετε υπόψη και εξοικειωθείτε με τα σύμβολα ασφαλείας και τις επεξηγήσεις που τα συνοδεύουν. Τα σύμβολα προειδοποίησης από μόνα τους δεν εξαλείφουν κανένα κίνδυνο. Οι οδηγίες και οι προειδοποιήσεις που παρέχουν δεν υποκαθιστούν τα ενδεδειγμένα μέτρα πρόληψης ατυχημάτων.

▲ ΠΡΟΕΙΔΟΠΟΙΗΣΗ: Βεβαιωθείτε ότι έχετε διαβάσει και κατανοήσει όλες τις οδηγίες ασφαλείας στο παρόν εγχειρίδιο χρήσης, συμπεριλαμβανομένων όλων των συμβόλων ασφαλείας, όπως «**ΚΙΝΔΥΝΟΣ**», «**ΠΡΟΕΙΔΟΠΟΙΗΣΗ**» και «**ΠΡΟΣΟΧΗ**», προτού να χρησιμοποιήσετε αυτό το προϊόν. Η μη τήρηση όλων των παρακάτω οδηγιών μπορεί να οδηγήσει σε ηλεκτροπληξία, πυρκαγιά και/ή σοβαρό τραυματισμό.

ΟΔΗΓΙΕΣ ΑΣΦΑΛΕΙΑΣ

Αυτή η σελίδα απεικονίζει και περιγράφει τα σύμβολα ασφαλείας που μπορεί να υπάρχουν επάνω στο προϊόν. Διαβάστε, κατανοείτε και τηρείτε όλες τις οδηγίες στη μηχανή, προτού προσπαθήσετε να εκτελέσετε εργασίες συναρμολόγησης και λειτουργίας.

	Προειδοποίηση ασφαλείας	Προφυλάξεις που σχετίζονται με την ασφάλειά σας
	Διαβάστε το εγχειρίδιο χρήσης	Προκειμένου να μειωθεί ο κίνδυνος τραυματισμού, ο χρήστης πρέπει να διαβάσει το εγχειρίδιο χρήσης.

	Χρήση σε εσωτερικό χώρο	Χρησιμοποιείτε τη συσκευή μόνο σε εσωτερικούς χώρους
	CE	Αυτό το προϊόν συμμορφώνεται με τις εφαρμοστέες οδηγίες της ΕΚ.
	UKCA	Αυτό το προϊόν συμμορφώνεται με την ισχύουσα νομοθεσία του Η.Β.
	Bluetooth®	Σύμβολο Bluetooth®
	Βαθμός προστασίας από εισχώρηση	Προστατεύεται έναντι κάθετης πτώσης σταγόνων νερού όταν το περίβλημα γέρνει προς τα επάνω κατά 15°
	ΑΗΗΕ	Τα απόβλητα ειδών ηλεκτρικού και ηλεκτρονικού εξοπλισμού δεν πρέπει να απορρίπτονται στα οικιακά απορρίμματα. Πρέπει να παραδίδονται σε εξουσιοδοτημένη μονάδα ανακύκλωσης.
	Εναλλασσόμενο ρεύμα	Τύπος ρεύματος
	Συνεχές ρεύμα	Τύπος ή χαρακτηριστικά ρεύματος
V	Βολτ	Τάση
A	Αμπέρ	Ρεύμα
W	Βατ	Ισχύς
Min	Λεπτά	Χρόνος
Ah	Αμπερώρες	Χωρητικότητα μπαταρίας
kg	Κιλό	Βάρος
°C	Βαθμοί Κελσίου	Θερμοκρασία

GR

ΓΕΝΙΚΕΣ ΟΔΗΓΙΕΣ ΑΣΦΑΛΕΙΑΣ

▲ ΠΡΟΕΙΔΟΠΟΙΗΣΗ! Διαβάστε και κατανοήστε όλες τις οδηγίες. Η μη τήρηση όλων των παρακάτω οδηγιών μπορεί να οδηγήσει σε ηλεκτροπληξία, πυρκαγιά και/ή σοβαρό τραυματισμό.

Ο όρος «συσκευή» σε όλες τις ακόλουθες προειδοποιήσεις αναφέρεται σε ενυδρικές συσκευές ή σε συσκευές μπαταρίας (ασύρματες).

Φυλάξτε όλες τις προειδοποιήσεις και τις οδηγίες για μελλοντική αναφορά.

▲ ΠΡΟΕΙΔΟΠΟΙΗΣΗ: Προκειμένου να διασφαλιστεί η ασφάλεια και η αξιοπιστία, όλες οι επισκευές πρέπει να διενεργούνται από εξειδικευμένο τεχνικό σέρβις.

- Αποσυνδέετε τη συστοιχία μπαταριών από τη συσκευή προτού κάνετε οποιαδήποτε ρύθμιση, αλλάξετε παρελκόμενα ή την αποθηκεύσετε. Αυτά τα προληπτικά μέτρα ασφαλείας μειώνουν τον κίνδυνο ακούσιας εκκίνησης της συσκευής.
- Επαναφορτίζετε τον διανομέα μόνο με τον φορτιστή που ορίζει ο κατασκευαστής. Διανομείς που είναι κατάλληλοι για έναν συγκεκριμένο τύπο συστοιχίας μπαταριών μπορεί να προκαλέσουν κίνδυνο πυρκαγιάς εάν χρησιμοποιηθούν για κάποιον άλλον τύπο.
- Χρησιμοποιείτε τη συσκευή μόνο με τη συγκεκριμένη συστοιχία μπαταριών που προορίζεται για αυτό. Εάν χρησιμοποιηθεί οποιαδήποτε άλλη συστοιχία μπαταριών, μπορεί να προκληθεί τραυματισμός και πυρκαγιά.

Στη λειτουργία AC MODE αυτό το power bank μπορεί να λειτουργήσει με το EGO Hub PGX1600E-H για τη φόρτιση των συστοιχιών μπαταριών που παρατίθενται στην Εικ. Β1.

Στη λειτουργία DC MODE, χρησιμοποιώντας την μπαταρία υψηλής χωρητικότητας HC2240T της EGO, αυτό το power bank μπορεί να φορτίσει τις συστοιχίες μπαταριών EGO που αναφέρονται στην Εικ. Β2.

- Όταν η συστοιχία μπαταριών δεν χρησιμοποιείται, φυλάσσετε την μακριά από μεταλλικά αντικείμενα, όπως συνδετήρες, κέρματα, κλειδιά, καρφιά, βίδες ή άλλα μικρά μεταλλικά αντικείμενα, τα οποία μπορεί να δημιουργήσουν σύνδεση μεταξύ των ακροδεκτών. Το βραχυκύκλωμα των ακροδεκτών της συστοιχίας μπαταριών μεταξύ τους ενδέχεται να προκαλέσει εγκαύματα ή πυρκαγιά.

- Σε συνθήκες κακής χρήσης, μπορεί να διαρρεύσει υγρό από τη συστοιχία μπαταριών. Αποφύγετε την επαφή με αυτό. Σε περίπτωση τυχαίας επαφής, ξεπλύνετε καλά με νερό. Εάν το υγρό έρθει σε επαφή με τα μάτια, αναζητήστε επιπλέον ιατρική βοήθεια. Το υγρό που διαρρέει από τη συστοιχία μπαταριών μπορεί να προκαλέσει ερεθισμό ή εγκαύματα.
- Μη χρησιμοποιείτε τη συστοιχία μπαταριών ή τη συσκευή εάν έχουν υποστεί ζημιά ή έχουν τροποποιηθεί. Οι συστοιχίες μπαταριών που έχουν υποστεί ζημιά ή έχουν τροποποιηθεί μπορεί να έχουν απρόβλεπτη συμπεριφορά και να προκαλέσουν πυρκαγιά, έκρηξη ή τραυματισμό.
- Η συστοιχία μπαταριών και η συσκευή δεν πρέπει να εκτίθενται σε φωτιά ή υπερβολικά υψηλή θερμοκρασία. Η έκθεση σε φωτιά ή θερμοκρασία πάνω από 130 °C μπορεί να προκαλέσει έκρηξη.
- Τηρείτε όλες τις οδηγίες φόρτισης και μην φορτίζετε τη συστοιχία μπαταριών ή τη συσκευή εκτός του εύρους θερμοκρασίας που καθορίζεται στις οδηγίες. Εάν η φόρτιση δε γίνει σωστά ή πραγματοποιηθεί σε θερμοκρασία εκτός του καθορισμένου εύρους, η συστοιχία μπαταριών μπορεί να υποστεί ζημιά και να αυξηθεί ο κίνδυνος πυρκαγιάς.
- Μην επιχειρήσετε ποτέ να επισκευάσετε συστοιχία μπαταριών που έχει υποστεί ζημιά. Η συστοιχία μπαταριών πρέπει να επισκευάζεται μόνο από τον κατασκευαστή ή από εξουσιοδοτημένα κέντρα σέρβις.
- Μην τροποποιείτε ή μην προσπαθείτε να επισκευάσετε τη συσκευή ή τη συστοιχία μπαταριών (εφόσον υφίσταται) εκτός εάν αναφέρεται κάτι σχετικό στις οδηγίες χρήσης και φροντίδας.
- Μην χρησιμοποιείτε το power bank σε εξωτερικούς χώρους και μην το εκθέτετε σε υγρές ή νωπές συνθήκες. Εάν εισχωρήσει νερό στο power bank, αυξάνεται ο κίνδυνος ηλεκτροπληξίας.
- Μην χειρίζεστε το power bank με βρεγμένα χέρια.
- Η χρήση προσαρτημάτων που δε συνιστώνται ή πωλούνται από τον κατασκευαστή του power bank μπορεί να προκαλέσει κίνδυνο πυρκαγιάς, ηλεκτροπληξίας ή τραυματισμών σε άτομα.
- Μην αφήνετε βενζίνη, λάδια, προϊόντα με βάση το πετρέλαιο, κτλ., να έρθουν σε επαφή με τα πλαστικά μέρη. Αυτά τα υλικά περιέχουν χημικές ουσίες που μπορεί να προκαλέσουν ζημιά, να αποδυναμώσουν ή να καταστρέψουν το πλαστικό.

- **Μην χρησιμοποιείτε το power bank εάν έχει δεχθεί ισχυρό χτύπημα, έχει πέσει κάτω ή έχει υποστεί άλλο είδους ζημιά.** Παραδώστε το σε εξουσιοδοτημένο τεχνικό σέρβις για ηλεκτρολογικό έλεγχο, προκειμένου να διαπιστωθεί εάν το power bank λειτουργεί σωστά.
 - **Μην αποσυναρμολογείτε το power bank.** Πηγαίστε το φορτιστή σε εξουσιοδοτημένο τεχνικό του σέρβις εφόσον απαιτηθεί συντήρηση ή επισκευή. Η λανθασμένη επανασυναρμολόγηση μπορεί να δημιουργήσει κίνδυνο ηλεκτροπληξίας ή πυρκαγιάς.
 - **Κίνδυνος ηλεκτροπληξίας.** Μην αγγίζετε το μη μονωμένο τμήμα του συνδέσμου εξόδου ή το μη μονωμένο τερματικό μπαταρίας.
 - **Προκειμένου να μειωθεί ο κίνδυνος τραυματισμού απαιτείται στενή επίβλεψη όταν το προϊόν χρησιμοποιείται κοντά σε παιδιά.**
 - **Για να μειώσετε τον κίνδυνο ηλεκτροπληξίας, μην τοποθετείτε το power bank σε νερό ή άλλα υγρά.** Μην τοποθετείτε ή αποθηκεύετε τη συσκευή σε σημεία όπου μπορεί να πέσει ή να τραβηχτεί σε μπανιέρα ή νιπτήρα.
 - **Κατά τη διάρκεια της φόρτισης, το power bank με τις προσαρτημένες συστοιχίες μπαταριών πρέπει να τοποθετείται σε καλά αεριζόμενο χώρο.**
 - **Φυλάξτε αυτές τις οδηγίες.** Ανατρέχετε σε αυτές συχνά και χρησιμοποιήστε τις για να καθοδηγήσετε άλλους που ενδέχεται να χρησιμοποιήσουν αυτή τη συσκευή. Εάν δανείσετε αυτή τη συσκευή σε κάποιον άλλο, δανείστε και αυτές τις οδηγίες, ώστε να αποτρέψετε κατάχρηση του προϊόντος και ενδεχόμενο τραυματισμό.
 - **Φυλάξτε αυτές τις οδηγίες.** Το παρόν εγχειρίδιο περιέχει σημαντικές οδηγίες ασφαλείας και λειτουργίας για το μοντέλο PGX1400PB που πρέπει να τηρούνται κατά την εγκατάσταση και τη συντήρηση.
 - **Προτού χρησιμοποιήσετε το power bank,** διαβάστε όλες τις οδηγίες και τις σημάνσεις προφύλαξης στο παρόν εγχειρίδιο και επάνω στον διανομέα, τη συστοιχία μπαταριών και το προϊόν που χρησιμοποιεί την μπαταρία, ώστε να αποτραπεί η λανθασμένη χρήση των προϊόντων και το ενδεχόμενο τραυματισμών ή ζημιών.
- ⚠️ ΠΡΟΣΟΧΗ:** Για μείωση του κινδύνου τραυματισμού, φορτίζετε μόνο επαναφορτιζόμενες μπαταρίες ιόντων λιθίου. Άλλοι τύποι μπαταριών μπορεί να εκραγούν, προκαλώντας τραυματισμό και ζημιά.

ΤΕΧΝΙΚΕΣ ΠΡΟΔΙΑΓΡΑΦΕΣ

ΛΕΙΤΟΥΡΓΙΑ AC

Τάση εισόδου / εξόδου	56 V
Συμβατός διανομέας	PGX1600E-H
Χρόνος φόρτισης	Περίπου 170 λεπτά για το HC2240T (40,0 Ah) + 2 x BA4200T (7,5 Ah)
Συνιστώμενη θερμοκρασία φόρτισης	5 – 40 °C
Συνιστώμενη θερμοκρασία αποθήκευσης	-20 – 70 °C
Βάρος	17,6 kg

ΛΕΙΤΟΥΡΓΙΑ DC:

Τάση εξόδου	56 V
Ισχύς εξόδου	2 x 700 W
Χρόνος φόρτισης	45 λεπτά για 2 x BA4200T (7,5 Ah)
Συνιστώμενη θερμοκρασία φόρτισης	5 – 40 °C
Συνιστώμενη θερμοκρασία αποθήκευσης	-20 – 70 °C

ΣΥΝΙΣΤΩΜΕΝΑ ΠΑΡΕΛΚΟΜΕΝΑ

⚠️ ΠΡΟΕΙΔΟΠΟΙΗΣΗ: Χρησιμοποιείτε μόνο ανταλλακτικά όμοια με εκείνα που αναφέρονται παρακάτω. Η χρήση ανταλλακτικών που δεν ανταποκρίνονται στις αρχικές τεχνικές προδιαγραφές του εξοπλισμού μπορεί να οδηγήσει σε μειωμένη απόδοση και να θέσει σε κίνδυνο την ασφάλεια.

ΟΝΟΜΑ ΕΞΑΡΤΗΜΑΤΟΣ	ΑΡΙΘΜΟΣ ΜΟΝΤΕΛΟΥ
Καλώδιο φόρτισης PGX™ 70 cm	ACE0700
Καλώδιο φόρτισης PGX™ 150 cm	ACE1500

GR

ΠΕΡΙΓΡΑΦΗ

ΓΝΩΡΙΣΤΕ ΤΟ POWER BANK ΣΑΣ (Εικ. Α)

1. Υποδοχή μπαταρίας υψηλής χωρητικότητας
2. Μοχλός απελευθέρωσης μπαταρίας υψηλής χωρητικότητας
3. Κουμπί απελευθέρωσης φορητής μπαταρίας
4. Καλώδιο φόρτισης
5. Υποδοχή φορητής μπαταρίας (x 2)
6. Οπή τοποθέτησης
7. Θύρα (x 2)
8. Μπάρα αντικλεπτικής προστασίας
9. Ένδειξη κατάστασης υποδοχής φορητής μπαταρίας
10. Κουμπί λειτουργίας (κουμπί Bluetooth®)
11. Ένδειξη Bluetooth®
12. Ένδειξη κατάστασης υποδοχής μπαταρίας υψηλής χωρητικότητας
13. Ένδειξη κατάστασης DC
14. Ένδειξη κατάστασης εναλλασσόμενου ρεύματος
15. Στήριγμα (2)
16. Σετ μπουλονιού και ροδέλας M8 x 25 (4)
17. Σετ μπουλονιού και ροδέλας M8 x 50 (4)
18. Σετ μπουλονιού και ροδέλας M8 x 95 (2)
19. Εξάγωνο κλειδί 5 mm

ΛΕΙΤΟΥΡΓΙΑ

Στη λειτουργία εναλλασσόμενου ρεύματος (AC), το power bank EGO PGX™ έχει σχεδιαστεί για να λειτουργεί μόνο με τον διανομέα EGO PGX™ 1600W PGX1600E-H για τη φόρτιση φορητών συστοιχιών μπαταριών υψηλής χωρητικότητας EGO.

Στη λειτουργία συνεχούς ρεύματος (DC), η μπαταρία υψηλής χωρητικότητας EGO (HC2240T) μπορεί να φορτίζει φορητές συστοιχίες μπαταριών EGO μέσω του power bank EGO PGX™.

GR

ΦΟΡΤΙΣΗ ΣΥΣΤΟΙΧΙΩΝ ΜΠΑΤΑΡΙΩΝ - Λειτουργία εναλλασσόμενου ρεύματος (AC)

ΣΗΜΕΙΩΣΗ: Οι συστοιχίες μπαταριών ιόντων λιθίου αποστέλλονται μερικώς φορτισμένες. Πριν την πρώτη χρήση, φορτίστε πλήρως τις συστοιχίες μπαταριών.

▲ ΠΡΟΕΙΔΟΠΟΙΗΣΗ: Κατά τη διάρκεια της φόρτισης, το power bank με τις προσαρτημένες συστοιχίες μπαταριών πρέπει να τοποθετείται σε καλά αεριζόμενο χώρο.

Οι ακόλουθες εικόνες στην Εικ. C1 δείχνουν τον τρόπο φόρτισης των συστοιχιών μπαταριών μέσω του (των) power bank:

1. Ωθήστε το κολάρο του συνδέσμου διανομέα στη θύρα σε οποιαδήποτε πλευρά του power bank μέχρι να ακούσετε ένα κλικ όπως φαίνεται στην Εικ. C1 (βήμα 1).

ΣΗΜΕΙΩΣΗ: Για να αποσυνδέσετε τον διανομέα από το power bank, όπως φαίνεται στην Εικ. C2.

2. Συνδέστε το power bank με το επόμενο power bank με τον ίδιο τρόπο χρησιμοποιώντας το παρεχόμενο καλώδιο (ACE0700) ή ACE1500 (πωλείται ξεχωριστά) στη 2η θύρα στην απέναντι πλευρά του power bank. Μπορείτε να συνεχίσετε να συνδέετε περισσότερα power bank (όχι περισσότερα από 30 σε έναν διανομέα), εάν είναι απαραίτητο (βήμα 2).
3. Συνδέστε τον διανομέα στην παροχή ρεύματος (βήμα 3). Η ένδειξη κατάστασης του διανομέα και η ένδειξη κατάστασης του εναλλασσόμενου ρεύματος του power bank θα ανάψουν πράσινες, υποδεικνύοντας ότι ο διανομέας και το power bank λειτουργούν σωστά και μπορούν να φορτίσουν τα συστοιχίες μπαταριών.
4. Ευθυγραμμίστε τις ανυψωμένες προεξοχές μιας συστοιχίας μπαταριών με τις υποδοχές τοποθέτησης σε μια από τις υποδοχές μπαταρίας του power bank. Σύρετε τη συστοιχία μπαταριών προς τα κάτω, μέσα στη θήκη μπαταριών (βήμα 4). Το κουμπί αποδέσμευσης μπαταρίας θα ανασηκωθεί, υποδεικνύοντας ότι η συστοιχία μπαταριών έχει συνδεθεί σωστά.

ΣΗΜΕΙΩΣΗ: Για την μπαταρία μεγάλης χωρητικότητας, βεβαιωθείτε ότι το βέλος στη συστοιχία μπαταριών ευθυγραμμίζεται με την ηλεκτρονική επαφή στην υποδοχή μπαταρίας μεγάλης χωρητικότητας. Σύρετε τη συστοιχία μπαταριών προς τα κάτω μέσα στην υποδοχή μπαταρίας (Εικ. D1). Οι δύο μοχλοί απελευθέρωσης της μπαταρίας θα αναπηδήσουν προς τα πάνω και έξω, ενώ ταυτόχρονα θα φανούν τα κόκκινα σημάδια I στους μοχλούς απελευθέρωσης της μπαταρίας, που υποδεικνύουν ότι η συστοιχία μπαταριών έχει προσαρτηθεί με ασφάλεια (Εικ. D2).

Για να αφαιρέσετε τη συστοιχία μπαταριών, πιέστε τους μοχλούς απελευθέρωσης της μπαταρίας προς τα μέσα, κατόπιν, τραβήξτε έξω τη συστοιχία μπαταριών (Εικ. D3).

5. Το power bank θα επικοινωνήσει με την συστοιχία μπαταριών για να αξιολογήσει την κατάσταση της συστοιχίας μπαταριών. Όταν η συστοιχία μπαταριών πληροί τις συνθήκες φόρτισης, το power bank θα αρχίσει να φορτίζει τη συστοιχία μπαταριών και η ένδειξη κατάστασης διανομέα και η ένδειξη κατάστασης υποδοχής μπαταρίας (πάνω από την εισηγμένη συστοιχία μπαταριών) θα αναβοσβήσουν με πράσινο χρώμα.
6. Εισαγάγετε περισσότερες συστοιχίες μπαταριών.
7. Όταν συνδέετε περισσότερα power bank στον διανομέα, ο διανομέας θα παρέχει ισχύ στα power bank με τη σειρά εγγύτητας - το power bank πιο κοντά στον διανομέα λαμβάνει πρώτο ισχύ. Η κατάσταση υποδοχής μπαταρίας που αναβοσβήνει με πράσινο χρώμα βοηθάει στην ταυτοποίηση της συστοιχίας μπαταριών που φορτίζεται επί του παρόντος.

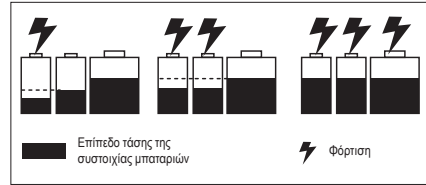

Η αλληλουχία φόρτισης των συστοιχιών μπαταριών στο ίδιο power bank

- Εάν συνδεθούν ταυτόχρονα δύο συστοιχίες μπαταριών στο power bank, η συστοιχία μπαταριών με την χαμηλότερη τάση φορτίζεται πρώτη, μόλις η συστοιχία μπαταριών με την χαμηλότερη τάση επιτύχει την ίδια στάθμη τάσης όπως η άλλη, οι δύο συστοιχίες μπαταριών φορτίζονται ταυτόχρονα.
- Όταν τρεις συστοιχίες μπαταριών είναι συνδεδεμένες ταυτόχρονα στο power bank, φορτίζεται πρώτη η συστοιχία μπαταριών με την χαμηλότερη στάθμη τάσης, μόλις η συστοιχία μπαταριών με την χαμηλότερη στάθμη τάσης έχει την ίδια στάθμη τάσης όπως η συστοιχία μπαταριών με τη μεσαία στάθμη τάσης, αυτές οι δύο συστοιχίες μπαταριών φορτίζονται ταυτόχρονα. Μόλις αυτές οι δύο συστοιχίες μπαταριών φορτιστούν στο ίδιο επίπεδο με τη συστοιχία μπαταριών με το μέγιστο επίπεδο φόρτισης, τότε φορτίζονται ταυτόχρονα και οι τρεις συστοιχίες μπαταριών. Ανατρέξτε στην παρακάτω εικόνα.

- Μόλις οι συστοιχίες μπαταριών φορτιστούν πλήρως, η ένδειξη κατάστασης του διανομέα και οι ενδείξεις κατάστασης της θήκης μπαταριών ανάβουν σταθερά πράσινες. Οι «ενδείξεις στάθμης» στις συστοιχίες μπαταριών θα σβήσουν. Συνιστάται να αποσυνδέετε τον διανομέα από την παροχή ρεύματος, εφόσον δεν πρόκειται να χρησιμοποιηθεί για μεγάλο χρονικό διάστημα.





ΣΗΜΕΙΩΣΗ:

- Ο σημαντικά μειωμένος χρόνος λειτουργίας μετά από πλήρη φόρτιση της συστοιχίας μπαταριών υποδηλώνει ότι η συστοιχία μπαταριών βρίσκεται στο τέλος της διάρκειας ζωής της και πρέπει να αντικατασταθεί.
- Ο διανομέας και το power bank μπορούν να ζεσταθούν κατά τη διάρκεια της φόρτισης. Αυτό είναι φυσιολογικό. Η φόρτιση πρέπει να πραγματοποιείται σε καλά αεριζόμενο χώρο.

Ενδείξεις διανομέα, Power Bank και συστοιχίας μπαταριών - Λειτουργία AC

ΔΙΑΝΟΜΕΑΣ		ΣΤΑΘΜΟΣ ΦΟΡΤΙΣΗΣ		ΣΥΣΤΟΙΧΙΑ ΜΠΑΤΑΡΙΩΝ
Κατάσταση διανομέα	Ένδειξη κατάστασης διανομέα	Ένδειξη κατάστασης εναλλασσόμενου ρεύματος	Ενδείξεις κατάστασης της θήκης μπαταριών	Στήλες στη συστοιχία μπαταριών
Αναμονή (χωρίς μπαταρία για φόρτιση)	Μόνιμα πράσινη	Μόνιμα πράσινη	Σβηστή	Δεν υπάρχει.
Κανονική φόρτιση	Αναβοσβήνει πράσινη	Μόνιμα πράσινη	Αναβοσβήνει πράσινη πάνω από φορτιζόμενες συστοιχίες μπαταριών	1. Για φορτές συστοιχίες μπαταριών EGO χωρίς την κατάληξη «Τ»: Αναβοσβήνει εναλλάξ ΠΡΑΣΙΝΗ, ΚΟΚΚΙΝΗ και ΠΟΡΤΟΚΑΛΙ. 2. Για φορτές συστοιχίες μπαταριών EGO με κατάληξη «Τ»: Η τελευταία LED αναβοσβήνει ΠΡΑΣΙΝΗ, οι προηγούμενες λυχνίες LED ανάβουν μόνιμα ΠΡΑΣΙΝΕΣ. Ή η ένδειξη στάθμης ανάβει σταθερά ΠΡΑΣΙΝΗ στην τελευταία φάση της διαδικασίας φόρτισης και η μπαταρία ανανεώνει την ένδειξη LED κάθε 1-2 λεπτά ενημερώνοντας σε πραγματικό χρόνο την ένδειξη στάθμης. Για την συστοιχία μπαταριών EGO BA2240T , χωρίς ειδική ένδειξη. 3. Για μπαταρία υψηλής χωρητικότητας (HC2240T) Η τελευταία LED αναβοσβήνει ΠΡΑΣΙΝΗ, οι προηγούμενες λυχνίες LED ανάβουν μόνιμα ΠΡΑΣΙΝΕΣ.
Φορτίζει αργά όταν η θερμοκρασία του διανομέα κυμαίνεται μεταξύ 40 – 60°C	Αναβοσβήνει πορτοκαλί	Μόνιμα πράσινη	Αναβοσβήνει πράσινη πάνω από φορτιζόμενες συστοιχίες μπαταριών	
Πλήρως φορτισμένη	Μόνιμα πράσινη	Μόνιμα πράσινη	Μόνιμα πράσινη πάνω από πλήρως φορτισμένες συστοιχίες μπαταριών	Σβηστή

GR

ΔΙΑΝΟΜΕΑΣ		ΣΤΑΘΜΟΣ ΦΟΡΤΙΣΗΣ		ΣΥΣΤΟΙΧΙΑ ΜΠΑΤΑΡΙΩΝ
Κατάσταση διανομέα	Ένδειξη κατάστασης διανομέα	Ένδειξη κατάστασης εναλλασσόμενου ρεύματος	Ενδείξεις κατάστασης της θήκης μπαταριών	Στήλες στη συστοιχία μπαταριών
Ο διανομέας είναι υπερβολικά ζεστός ή υπερβολικά κρύος	 Ανάβει σταθερά κόκκινη	Σβηστή	Σβηστή	Σβηστή
Σφάλμα διανομέα	 Αναβοσβήνει κόκκινη	Σβηστή	Σβηστή	Σβηστή
Ο διανομέας λειτουργεί κανονικά. Φόρτιση ζεστής ή κρύας συστοιχίας μπαταριών.	 Μόνιμα πράσινη	 Μόνιμα πράσινη	 Μόνιμα κόκκινη πάνω από φορτιζόμενη συστοιχία μπαταριών	Σβηστή

Φόρτιση ζεστής ή κρύας συστοιχίας μπαταριών

Εάν η συστοιχία μπαταριών στο power bank φόρτισης βρίσκεται εκτός του φυσιολογικού εύρους θερμοκρασίας, η αντίστοιχη ένδειξη κατάστασης υποδοχής μπαταρίας θα ανάβει κόκκινη και η ένδειξη στάθμης στην συστοιχία μπαταριών θα σβήσει. Μόλις η συστοιχία μπαταριών επανέλθει σε φυσιολογικό εύρος θερμοκρασίας, η συστοιχία μπαταριών θα συνεχίσει αυτόματα τη φόρτιση.

Συστοιχία μπαταριών ή σφάλμα συστοιχίας μπαταριών

Εάν εντοπιστεί σφάλμα στη συστοιχία μπαταριών, η αντίστοιχη ένδειξη κατάστασης υποδοχής μπαταριών θα αναβοσβήνει κόκκινη και η ένδειξη στάθμης στην συστοιχία μπαταριών θα σβήσει.

1. Αφαιρέσετε και να επανατοποθετήσετε τη συστοιχία μπαταριών στο power bank. Εάν η ένδειξη κατάστασης της θήκης μπαταριών εξακολουθεί να αναβοσβήνει κόκκινη, δοκιμάστε να φορτίσετε μια άλλη συστοιχία μπαταριών που γνωρίζετε ότι λειτουργεί απρόσκοπτα.
2. Εάν η νέα συστοιχία μπαταριών φορτίζει κανονικά, τότε η αρχική συστοιχία μπαταριών είναι ελαττωματική.











3. Εάν η ένδειξη κατάστασης της θήκης μπαταριών εξακολουθεί να αναβοσβήνει κόκκινη αφού έχετε δοκιμάσει να φορτίσετε μια άλλη συστοιχία μπαταριών που γνωρίζετε ότι λειτουργεί απρόσκοπτα, πραγματοποιήστε επαναφορά του διανομέα, αποσυνδέοντας τον από την παροχή ρεύματος και περιμένοντας ώσπου να σβήσει η ένδειξη κατάστασής του. Στη συνέχεια, συνδέστε ξανά το φως στην παροχή ρεύματος.
4. Εάν η ένδειξη κατάστασης υποδοχής μπαταριών συνεχίζει να αναβοσβήνει κόκκινη μετά το βήμα 3, το power bank μπορεί να έχει βλάβη.

GR

















ΦΟΡΤΙΣΗ ΦΟΡΗΤΩΝ ΣΥΣΤΟΙΧΙΩΝ ΜΠΑΤΑΡΙΩΝ - ΛΕΙΤΟΥΡΓΙΑ DC

1. Αποσυνδέστε τον διανομέα από την πρίζα ή αφαιρέστε το καλώδιο φόρτισης από το power bank.
2. Τοποθετήστε την μπαταρία υψηλής χωρητικότητας και την φορητή συστοιχία μπαταριών, ανατρέξτε στο απόσπασμα «ΦΟΡΤΙΣΗ ΣΥΣΤΟΙΧΙΩΝ ΜΠΑΤΑΡΙΩΝ - Λειτουργία AC».
3. Πατήστε το κουμπί λειτουργίας (για όχι περισσότερο από 3 δευτερόλεπτα) και η ένδειξη κατάσταση DC του power bank και η ένδειξη κατάσταση υποδοχής μπαταρίας υψηλής χωρητικότητας θα ανάψει με πράσινο χρώμα, υποδεικνύοντας ότι το power bank λειτουργεί σωστά. Το power bank θα επικοινωνήσει με την φορητή συστοιχία μπαταριών για να αξιολογήσει την κατάσταση της συστοιχίας μπαταριών. Όταν η συστοιχία μπαταριών πληροί τις συνθήκες φόρτισης η μπαταρία υψηλής χωρητικότητας θα αρχίσει να φορτίζει την φορητή συστοιχία μπαταριών και η ένδειξη κατάσταση DC και η ένδειξη κατάσταση υποδοχής μπαταρίας θα ανάβουν με σταθερό πράσινο χρώμα και η ένδειξη κατάσταση υποδοχής φορητής μπαταρίας (πάνω από την εισηγμένη συστοιχία μπαταριών) θα αναβοσβήσει με πράσινο χρώμα.
4. Όταν δύο φορητές συστοιχίες μπαταριών είναι συνδεδεμένες στην συστοιχία μπαταριών, φορτίζονται ταυτόχρονα. Όταν οι δύο φορητές συστοιχίες μπαταριών είναι πλήρως φορτισμένες, οι ενδείξεις κατάσταση υποδοχής φορητής μπαταρίας θα ανάβουν με σταθερό πράσινο χρώμα. Οι «ενδείξεις στάθμης» στις συστοιχίες μπαταριών θα σβήσουν.
5. Για να διακόψετε τη λειτουργία φόρτισης συνεχούς ρεύματος (DC), πατήστε ξανά το κουμπί λειτουργίας (όχι περισσότερο από 3 δευτερόλεπτα).
6. Η ένδειξη κατάσταση DC θα σβήσει αυτόματα μετά από τέσσερις ώρες αδράνειας, όταν η (οι) εισηγμένη(ές) φορητή(ές) συστοιχία(ές) μπαταριών έχει (έχουν) φορτιστεί πλήρως.
7. Η ένδειξη κατάσταση DC θα σβήσει αυτόματα μετά από τέσσερις ώρες όταν η μπαταρία υψηλής χωρητικότητας υπερθερμανθεί.

Ενδείξεις Power Bank, μπαταρίας υψηλής χωρητικότητας και φορητής συστοιχίας μπαταριών - Λειτουργία DC

ΣΤΑΘΜΟΣ ΦΟΡΤΙΣΗΣ				ΜΠΑΤΑΡΙΑ ΥΨΗΛΗΣ ΧΩΡΗΤΙΚΟΤΗΤΑΣ	ΦΟΡΗΤΗ ΜΠΑΤΑΡΙΑ
Κατάσταση Power Bank	Ένδειξη κατάστασης DC	Ένδειξη κατάστασης υποδοχής μπαταρίας υψηλής χωρητικότητας	Ενδείξεις κατάστασης φορητής υποδοχής φόρτισης μπαταρίας		
Αναμονή (μόνο μπαταρία υψηλής χωρητικότητας στο power bank)	 Μόνιμα πράσινη	 Μόνιμα πράσινη	Δεν υπάρχει.	 Μόνιμα πράσινη	Δεν υπάρχει.
Κανονική φόρτιση	 Μόνιμα πράσινη	 Μόνιμα πράσινη	 Αναβοσβήνει πράσινη	 Μόνιμα πράσινη	<p>1. Για συστοιχίες μπαταριών EGO χωρίς την κατάληξη «T»: Αναβοσβήνει εναλλάξ ΠΡΑΣΙΝΗ, ΚΟΚΚΙΝΗ και ΠΟΡΤΟΚΑΛΙ</p> <p>2. Για συστοιχίες μπαταριών EGO με την κατάληξη «T»: Η τελευταία LED αναβοσβήνει ΠΡΑΣΙΝΗ, οι προηγούμενες λυχνίες LED ανάβουν μόνιμα ΠΡΑΣΙΝΕΣ.</p> <p>Για την συστοιχία μπαταριών EGO BA2240T, χωρίς ειδική ένδειξη.</p>
Πλήρως φορτισμένη	 Μόνιμα πράσινη	 Μόνιμα πράσινη	 Μόνιμα πράσινη	 Μόνιμα πράσινη	Σβηστή

GR

ΣΤΑΘΜΟΣ ΦΟΡΤΙΣΗΣ				ΜΠΑΤΑΡΙΑ ΥΨΗΛΗΣ ΧΩΡΗΤΙΚΟΤΗΤΑΣ	ΦΟΡΗΤΗ ΜΠΑΤΑΡΙΑ
Κατάσταση Power Bank	Ένδειξη κατάστασης DC	Ένδειξη κατάστασης υποδοχής μπαταρίας υψηλής χωρητικότητας	Ενδείξεις κατάστασης φορητής υποδοχής φόρτισης μπαταρίας		
Η μπαταρία υψηλής χωρητικότητας είναι ελαττωματική	 Αναβοσβήνει κόκκινη	 Αναβοσβήνει κόκκινη	Σβηστή	Σβηστή	Σβηστή
Η μπαταρία υψηλής χωρητικότητας έχει χαμηλή τάση.	 Αναβοσβήνει κόκκινη	 Μόνιμα πράσινη	Σβηστή	  Αναβοσβήνει κόκκινη	Σβηστή
Η μπαταρία υψηλής χωρητικότητας είναι πολύ ζεστή ή πολύ κρύα.	 Ανάβει σταθερά κόκκινη	 Ανάβει σταθερά κόκκινη	Σβηστή	 Ανάβει σταθερά κόκκινη	Σβηστή
Το Power bank λειτουργεί κανονικά. Φόρτιση μιας ελαττωματικής φορητής συστοιχίας μπαταριών.	 Μόνιμα πράσινη	 Μόνιμα πράσινη	 Αναβοσβήνει κόκκινη	 Μόνιμα πράσινη	Σβηστή
Το Power bank λειτουργεί κανονικά. Φόρτιση μιας θερμής ή κρύας φορητής συστοιχίας μπαταριών.	 Μόνιμα πράσινη	 Μόνιμα πράσινη	 Μόνιμα κόκκινη πάνω από την φορητή συστοιχία μπαταριών που φορτίζεται.	 Μόνιμα πράσινη	Σβηστή

ΤΟΠΟΘΕΤΗΣΗ ΤΟΥ POWER BANK (ΕΙΚ. Ε)**Οπές τοποθέτησης σε τοίχο για ένα power bank**

1. Αποσυνδέστε το power bank από τον διανομέα και αφαιρέστε τις συστοιχίες μπαταριών.
2. Τοποθετήστε το power bank προς τον τοίχο στο πάτωμα.
3. Ασφαλίστε δύο στηρίγματα (περιλαμβάνονται) στις δύο πλευρές του power bank με τέσσερα σετ μπουλόνια M8 x 50 και ροδέλες (περιλαμβάνονται), χρησιμοποιώντας το παρεχόμενο εξάγωνο κλειδί.
4. Σημειώστε τις θέσεις των τεσσάρων οπών επιτοίχιας τοποθέτησης στην επιθυμητή θέση στον τοίχο.
5. Χρησιμοποιήστε τέσσερα σετ μπουλόνια M8 x 25 και ροδέλες (περιλαμβάνονται) για να στερεώσετε με ασφάλεια το power bank στον τοίχο.

ΕΙΔΟΠΟΙΗΣΗ: Η επιφάνεια τοποθέτησης πρέπει να έχει πάχος τουλάχιστον 19 mm για να στηρίζει με ασφάλεια το power bank.

Οπές επιτοίχιας τοποθέτησης για στοιβαξη δύο power bank (Εικ. F)

1. Αποσυνδέστε τα δύο power bank από το διανομέα και απομακρύνετε τις συστοιχίες μπαταριών.
2. Ασφαλίστε τα δύο στηρίγματα στις δύο πλευρές του κάτω/επάνω power bank με τέσσερα σετ μπουλονιών M8 x 50 και ροδελών (περιλαμβάνονται), χρησιμοποιώντας το παρεχόμενο εξάγωνο κλειδί.
3. Τοποθετήστε ένα power bank στον τοίχο στο πάτωμα, τοποθετήστε ένα άλλο power bank πάνω του ευθυγραμμίζοντας τις τέσσερις προεξοχές στο πάνω power bank με τα βαθουλώματα στο κάτω power bank.
4. Χρησιμοποιώντας το εξάγωνο κλειδί, ασφαλίστε το επάνω power bank στο κάτω power bank με δύο σετ μπουλονιών M8 x 95 και ροδελών (περιλαμβάνονται).
5. Σημειώστε τις θέσεις των οκτώ οπών επιτοίχιας τοποθέτησης στην επιθυμητή θέση στον τοίχο.
6. Χρησιμοποιήστε οκτώ σετ μπουλόνια M8 x 25 και ροδέλες (περιλαμβάνονται) για να τοποθετήσετε με ασφάλεια τα δύο power bank στον τοίχο.

ΣΗΜΕΙΩΣΗ: Η επιφάνεια τοποθέτησης πρέπει να έχει πάχος τουλάχιστον 19 mm για την ασφαλή στήριξη των power bank.

ΑΝΤΙΚΛΕΠΤΙΚΗ ΜΠΑΡΑ ΣΤΟ POWER BANK (Εικ. G)

Για να αποτρέψετε τη μη εξουσιοδοτημένη αφαίρεση των συστοιχιών μπαταριών, τραβήξτε τη γλωττίδα της μπάρας αντικλεπτικής προστασίας προς τα έξω και ασφαλίστε την με ένα λουκέτο (δεν περιλαμβάνεται). Το εύρος διαμέτρου του αγκυλίου είναι 7-8 mm.

ΤΕΧΝΟΛΟΓΙΑ ΕΠΙΚΟΙΝΩΝΙΑΣ

Το EGO PGX™ Power Bank έχει δυνατότητα Bluetooth®. Για πληροφορίες σχετικά με την πλήρη μας σειρά συνδεδεμένων προϊόντων και υπηρεσιών, συμπεριλαμβανομένων των οδηγιών σύνδεσης, σκανάρτε τον κωδικό QR παρακάτω ή επισκεφθείτε το ιστότοπο www.egopowerplus.eu/connect.



ΣΥΝΤΗΡΗΣΗ

⚠ ΠΡΟΕΙΔΟΠΟΙΗΣΗ: Για την αποφυγή σοβαρού τραυματισμού, αποσυνδέετε πάντα τον διανομέα από την πρίζα και αφαιρείτε τις συστοιχίες μπαταριών από το power bank πριν από τον καθαρισμό ή οποιαδήποτε εργασία συντήρησης.

⚠ ΠΡΟΕΙΔΟΠΟΙΗΣΗ: Δεν συνιστάται η χρήση πεπιεσμένου ξηρού αέρα για τον καθαρισμό του power bank. Εάν ο καθαρισμός με πεπιεσμένο αέρα είναι ο μόνος τρόπος, φοράτε πάντα γυαλιά προστασίας ή γυαλιά με πλευρική προστασία κατά τον καθαρισμό του power bank. Επίσης, φοράτε μάσκα για τη σκόνη κατά την εργασία σε περιβάλλον με σκόνη.

ΓΕΝΙΚΗ ΣΥΝΤΗΡΗΣΗ

Αποφεύγετε τη χρήση διαλυτών κατά τον καθαρισμό των πλαστικών εξαρτημάτων. Τα περισσότερα πλαστικά είναι ευπαθή στη χρήση διαφόρων τύπων διαλυτών του εμπορίου και καταστρέφονται από τη χρήση τους.

Χρησιμοποιείτε καθαρά πανιά για την απομάκρυνση βρωμιάς, σκόνης, λαδιού, γράσου κλπ.

⚠ ΠΡΟΕΙΔΟΠΟΙΗΣΗ: Μην αφήσετε σε καμιά στιγμή να έρθουν σε επαφή τα πλαστικά εξαρτήματα με υγρά φρένων, βενζίνη, πετρελαϊκά προϊόντα, διεισδυτικά λάδια κλπ. Τα χημικά μπορούν να φθείρουν, να αποδυναμώσουν ή να καταστρέψουν τα πλαστικά εξαρτήματα με κίνδυνο σοβαρού τραυματισμού.

⚠ ΠΡΟΕΙΔΟΠΟΙΗΣΗ: Κατά τη συντήρηση του εργαλείου, χρησιμοποιείτε μόνο ίδια ανταλλακτικά της EGO. Η χρήση οποιωνδήποτε άλλων εξαρτημάτων μπορεί να προκαλέσει κίνδυνο ή υλικές ζημιές. Προκειμένου να διασφαλιστεί η ασφάλεια και η αξιοπιστία, όλες οι επισκευές και οι αντικαταστάσεις πρέπει να πραγματοποιούνται σε κέντρο σέρβις της EGO. Όταν δεν χρησιμοποιείτε τη μηχανή, αποθηκεύετε την σε εσωτερικό χώρο.

GR

ΠΡΟΣΤΑΣΙΑ ΤΟΥ ΠΕΡΙΒΑΛΛΟΝΤΟΣ



Οι ηλεκτρικές συσκευές δεν πρέπει να απορρίπτονται ως σύμμεικτα αστικά απορρίμματα. Χρησιμοποιείτε ξεχωριστές εγκαταστάσεις συλλογής απορριμμάτων.

Επικοινωνήστε με το δήμο σας για να μάθετε πληροφορίες για τα διαθέσιμα συστήματα συλλογής.

Εάν οι ηλεκτρικές συσκευές απορριφθούν στην ύπαιθρο ή σε χωματερές, τότε είναι πιθανό να διαρρεύσουν επικίνδυνες ουσίες στα υπόγεια ύδατα, με αποτέλεσμα να περάσουν στην τροφική αλυσίδα, προκαλώντας ζημιές στην υγεία και την φυσική σας κατάσταση.

ΑΝΤΙΜΕΤΩΠΙΣΗ ΠΡΟΒΛΗΜΑΤΩΝ

Λειτουργία AC

ΠΡΟΒΛΗΜΑ	ΑΙΤΙΑ	ΑΝΤΙΜΕΤΩΠΙΣΗ
Η ένδειξη κατάστασης του διανομέα αναβοσβήνει πορτοκαλί.	Ο διανομέας φορτίζει αργά όταν η θερμοκρασία του κυμαίνεται μεταξύ 40 – 60 °C, πράγμα που είναι φυσιολογικό.	Δεν απαιτείται καμία ενέργεια.
Η ένδειξη κατάστασης του διανομέα αναβοσβήνει κόκκινη.	Υπερένταση εξόδου διανομέα.	Πραγματοποιήστε επαναφορά του διανομέα αποσυνδέοντάς τον από την παροχή ρεύματος και περιμένοντας μέχρι να σβήσει η ένδειξη κατάστασής του διανομέα. Στη συνέχεια συνδέστε ξανά το βύσμα στην παροχή ρεύματος. Εάν αυτό δεν επιλύσει το πρόβλημα, επικοινωνήστε με το τοπικό κέντρο σέρβις της EGO.
	Ο ανεμιστήρας διανομέα είναι μπλοκαρισμένος ή χαλασμένος.	Αποσυνδέστε τον διανομέα από την πρίζα, ανακινήστε τον ελαφρά και, στη συνέχεια, συνδέστε τον ξανά στην παροχή ρεύματος για να διαπιστώσετε εάν λειτουργεί κανονικά. Εάν δεν λειτουργεί, επικοινωνήστε με το τοπικό κέντρο σέρβις της EGO.
	Υπόταση εισόδου εναλλασσόμενου ρεύματος.	Δεν απαιτείται καμία ενέργεια. Ο διανομέας θα συνεχίσει τη φόρτιση μόλις σταθεροποιηθεί η τάση εισόδου εναλλασσόμενου ρεύματος. Εάν η τάση εισόδου εναλλασσόμενου ρεύματος εξακολουθεί να παραμένει ασταθής μετά από πολλαπλές προσπάθειες, αποσυνδέστε τον διανομέα από την παροχή ρεύματος και περιμένετε μέχρι να σβήσει η ένδειξη κατάστασής του. Στη συνέχεια, συνδέστε ξανά το βύσμα στην παροχή ρεύματος.
Η ένδειξη κατάστασης του διανομέα ανάβει σταθερά κόκκινη.	Ο διανομέας είναι υπερβολικά ζεστός.	Αποσυνδέστε το διανομέα από την παροχή ρεύματος και περιμένετε ώσπου να κρυώσει. Στη συνέχεια, συνδέστε ξανά το φις στην παροχή ρεύματος. Εάν αυτό δεν επιλύσει το πρόβλημα, επικοινωνήστε με το τοπικό κέντρο σέρβις της EGO.
	Ο διανομέας είναι υπερβολικά κρύος.	Αφήστε τον διανομέα να ζεσταθεί. Η φόρτιση θα συνεχιστεί μόλις ο διανομέας επανέλθει σε κανονική θερμοκρασία.

GR

ΠΡΟΒΛΗΜΑ	ΑΙΤΙΑ	ΑΝΤΙΜΕΤΩΠΙΣΗ
<p>Η ένδειξη κατάστασης της υποδοχής μπαταρίας πάνω από μία από τις μπαταρίες ανάβει σταθερά κόκκινη.</p> <p>Η ένδειξη κατάστασης του διανομέα ανάβει σταθερά πράσινη.</p>	<p>Η συστοιχία μπαταριών είναι υπερβολικά ζεστή ή υπερβολικά κρύα.</p>	<p>Αφήστε τη συστοιχία μπαταριών να κρῶσει ή να ζεσταθεί. Η φόρτιση θα ξεκινήσει όταν η συστοιχία μπαταριών επιστρέψει σε φυσιολογική θερμοκρασία.</p>
<p>Η ένδειξη κατάστασης AC του power bank σβήνει.</p> <p>Η ένδειξη κατάστασης του διανομέα ανάβει σταθερά πράσινη.</p>	<p>Κακή σύνδεση μεταξύ διανομέα και power bank.</p>	<p>Δοκιμάστε να αποσυνδέσετε το βύσμα του διανομέα και να το συνδέσετε εκ νέου στο power bank.</p>
	<p>Χαλασμένο power bank.</p>	<p>Επικοινωνήστε με το τοπικό κέντρο σέρβις της EGO</p>
<p>Η ένδειξη κατάστασης της υποδοχής μπαταρίας πάνω από μία από τις μπαταρίες αναβοσβήνει κόκκινη.</p> <p>Η ένδειξη κατάστασης του διανομέα ανάβει μόνιμα πράσινη.</p>	<p>Η συστοιχία μπαταριών ή μία από τις τρεις υποδοχές μπαταρίας του power bank είναι ελαττωματική.</p>	<ol style="list-style-type: none"> 1. Αφαιρέσετε και να επαναποθετήσετε τη συστοιχία μπαταριών στο power bank. 2. Εάν η ένδειξη κατάστασης της θήκης μπαταριών εξακολουθεί να αναβοσβήνει κόκκινη, δοκιμάστε να φορτίσετε κάποια άλλη συστοιχία μπαταριών. Εάν η νέα συστοιχία μπαταριών φορτίζει κανονικά, τότε η αρχική συστοιχία μπαταριών είναι ελαττωματική. 3. Εάν η ένδειξη κατάστασης της υποδοχής μπαταριών εξακολουθεί να αναβοσβήνει κόκκινη αφού αντικατασταθεί η συστοιχία μπαταριών, πραγματοποιήστε επαναφορά του διανομέα, αποσυνδέοντας τον από την παροχή ρεύματος και περιμένοντας ώσπου να σβήσει η ένδειξη κατάστασής του. Στη συνέχεια, συνδέστε ξανά το βύσμα στην παροχή ρεύματος. <p>Εάν η ένδειξη κατάστασης της υποδοχής μπαταρίας εξακολουθεί να αναβοσβήνει με κόκκινο χρώμα μετά το βήμα 3, το power bank μπορεί να είναι ελαττωματικό - επικοινωνήστε με το τοπικό κέντρο σέρβις της EGO.</p>
<p>Η ένδειξη κατάστασης AC του power bank αναβοσβήνει κόκκινη.</p>	<p>Ο σταθμός φόρτισης είναι ελαττωματικός.</p>	<p>Επικοινωνήστε με το τοπικό κέντρο σέρβις της EGO.</p>
	<p>Ο ανεμιστήρας του σταθμού φόρτισης είναι μπλοκαρισμένος ή ελαττωματικός.</p>	<p>Επικοινωνήστε με το τοπικό κέντρο σέρβις της EGO.</p>

Λειτουργία DC

ΠΡΟΒΛΗΜΑ	ΑΙΤΙΑ	ΑΝΤΙΜΕΤΩΠΙΣΗ
Η ένδειξη κατάστασης DC σβήνει.	Ο διανομέας και το power bank είναι συνδεδεμένα.	Αποσυνδέστε τον διανομέα από την παροχή ρεύματος ή αφαιρέστε το καλώδιο τροφοδοσίας από το power bank.
	Η μπαταρία υψηλής χωρητικότητας είναι ελαττωματική.	Αντικαταστήστε με μια διαφορετική μπαταρία υψηλής χωρητικότητας.
	Το power bank είναι ελαττωματικό.	Επικοινωνήστε με το κέντρο σέρβις της EGO για την αντικατάσταση του power bank.
	Το κουμπί λειτουργίας πατήθηκε για αρκετή ώρα.	Πατήστε το κουμπί λειτουργίας για όχι περισσότερο από 3 δευτερόλεπτα.
Η ένδειξη κατάστασης DC του διανομέα ανάβει σταθερά πράσινη. Η ένδειξη κατάστασης της υποδοχής μπαταρίας πάνω από μία από τις μπαταρίες ανάβει σταθερά κόκκινη.	Η φορητή συστοιχία μπαταριών είναι υπερβολικά ζεστή ή υπερβολικά κρύα.	Αφήστε την φορητή συστοιχία μπαταριών να κρυώσει ή να ζεσταθεί. Η φόρτιση θα ξεκινήσει όταν η συστοιχία μπαταριών επιστρέψει σε φυσιολογική θερμοκρασία.
Η ένδειξη κατάστασης DC είναι σταθερά κόκκινη.	Η μπαταρία υψηλής χωρητικότητας είναι πολύ ζεστή ή πολύ κρύα.	Αφήστε την μπαταρία υψηλής χωρητικότητας να κρυώσει ή να ζεσταθεί. Η φόρτιση θα ξεκινήσει όταν η συστοιχία μπαταριών επιστρέψει σε φυσιολογική θερμοκρασία.
Η ένδειξη κατάστασης DC του διανομέα αναβοσβήνει κόκκινη.	Η στάθμη φόρτισης της μπαταρίας υψηλής χωρητικότητας είναι χαμηλή.	Φορτίστε την μπαταρία υψηλής χωρητικότητας.
	Η μπαταρία υψηλής χωρητικότητας παρουσιάζει σφάλμα επικοινωνίας.	Αντικαταστήστε με μια διαφορετική μπαταρία υψηλής χωρητικότητας ή επικοινωνήστε με το τοπικό κέντρο σέρβις της EGO.
	Ο ανεμιστήρας του σταθμού φόρτισης είναι μπλοκαρισμένος ή ελαττωματικός.	Επικοινωνήστε με το κέντρο σέρβις της EGO για σέρβις ή αντικατάσταση, ανάλογα την περίπτωση.

GR

ΕΓΓΥΗΣΗ

ΠΟΛΙΤΙΚΗ ΕΓΓΥΗΣΗΣ EGO

Επισκεφθείτε την ιστοσελίδα egopowerplus.eu για όλους τους όρους και τις προϋποθέσεις της πολιτικής εγγύησης EGO.

TÜM TALİMATLARI OKUYUN!



KULLANIM KILAVUZUNU OKUYUN

⚠ UYARI: Bu talimatlara alternatif bir formatta da (ör. web sitesi üzerinden) ulaşılabilir.

⚠ UYARI: Emniyet ve güvenilirliği sağlamak için tüm tamir işleri yetkili bir servis teknisyeni tarafından yapılmalıdır.

GÜVENLİK SEMBOLLERİ

Güvenlik sembollerinin amacı olası tehlikelere dikkatinizi çekmektir. Güvenlik sembolleri ve yanlarındaki açıklamalar özel dikkat ve anlayış göstermenizi gerektirir. Uyarı sembolleri tek başına herhangi bir tehlikeyi ortadan kaldırmaz. Sembollerde belirtilen talimatlar ve uyarılar uygun kaza önleme tedbirlerinin yerine geçmez.

⚠ UYARI: Bu ürünü kullanmadan önce **"TEHLİKE"**, **"UYARI"** ve **"DİKKAT"** gibi tüm güvenlik uyarı ve sembollerini içeren bu Kullanım Kılavuzundaki tüm güvenlik talimatlarını okuyup anladığınızdan emin olun. Aşağıdaki talimatların tamamına uyulmaması elektrik çarpması, yangın ve/veya ciddi yaralanma ile sonuçlanabilir.

GÜVENLİK TALİMATLARI

Bu sayfada, bu ürün üzerinde görülebilecek güvenlik sembolleri gösterilmekte ve açıklanmaktadır. Makineyi monte etmeye ve kullanmaya başlamadan önce, makineye ilişkin tüm talimatları okuyup anlayın ve bu talimatlara uyun.

TR

	Güvenlik Uyarısı	Güvenliğinizle ilgili önlemler
	Kullanım Kılavuzunu Okuyun	Yaralanma riskini azaltmak için kullanım kılavuzu mutlaka okunmalıdır.
	Kapalı Alanda Kullanım	Bu cihazı sadece kapalı alanlarda kullanın
	CE	Bu ürün, yürürlükteki AB yönetmeliklerine uygundur.
	UKCA	Bu ürün, yürürlükteki Birleşik Krallık yasalarına uygundur.

	Bluetooth®	Bluetooth® Sembölü
IPX2	Giriş Koruması Derecesi	Muhafaza 15°'ye kadar eğimli olduğunda dikey olarak düşen su damlalarına karşı korunur
	WEEE	Atık elektrikli ürünler, evsel atıklar ile birlikte bertaraf edilmemelidir. Yetkili bir geri dönüşüm merkezine teslim edilmelidir.
	Alternatif Akım	Akım türü
	Doğru Akım	Akımın türü veya özelliği
V	Volt	Voltaj
A	Amper	Akım
W	Watt	Güç
Min	Dakika	Zaman
Ah	Amper-saat	Akü Kapasitesi
kg	Kilogram	Ağırlık
°C	Santigrat	Sıcaklık

GENEL GÜVENLİK TALİMATLARI

⚠ UYARI! Tüm talimatları anlayarak okuyun.

Aşağıdaki talimatların tamamına uyulmaması elektrik çarpması, yangın ve/veya ciddi yaralanma ile sonuçlanabilir.

Aşağıda listelenen tüm uyarılarda geçen "cihaz" terimi, kablolu cihazları veya akü ile çalışan (kablosuz) cihazları ifade etmektedir.

Tüm uyarı ve talimatları gelecekte başvuru amacıyla muhafaza edin.

⚠ UYARI: Emniyet ve güvenilirliği sağlamak için tüm tamir işleri yetkili bir servis teknisyeni tarafından yapılmalıdır.

- **Herhangi bir ayarlama işlemi, aksesuar değişimi veya depolama öncesinde aküyü cihazdan çıkarın.** Bu tür önleyici güvenlik önlemleri, aletin yanlışlıkla çalıştırılması riskini azaltır.
- **Sadece üretici tarafından belirtilen hub ile şarj edin.** Bir akü takımı için uygun olan bir hub, başka bir akü takımı ile kullanıldığında yangın riski oluşturabilir.

- **Aletleri sadece özel olarak tasarlanan akülerle birlikte kullanın.** Başka akü/batarya takımlarının kullanımı yaralanma ve yangın tehlikesi oluşturabilir. AC MODUNDA bu power bank, Şekil B1'de belirtilen akü/batarya takımlarını şarj etmek için EGO Hub PGX1600E-H ile birlikte çalışabilir. DC MODUNDA, EGO yüksek kapasiteli akü HC2240T kullanarak bu power bank Şekil B2'de belirtilen EGO akü/batarya takımlarını şarj edebilir.
- **Akü/batarya takımı kullanımda olmadığı durumlarda akü/batarya takımını atış, bozuk para, anahtar, çivi, vida veya akü/batarya kutupları arasında kısa devre yapabilecek diğer metal nesnelere uzak tutun.** Akü kutuplarının kısa devre yapılması yangın veya yanıklara neden olabilir.
- **Kötü şartlar altında aküden sıvı akışı olabilir; bu sıvı ile temas etmekten kaçının. Yanlışlıkla temas edilirse etkilenen bölgeyi su ile yıkayın. Sıvı göze temas ederse ayrıca tıbbi yardım alın.** Aküden/bataryadan akan sıvı tahriş veya yanıklara neden olabilir.
- **Hasarlı veya üzerinde değişiklik yapılmış bir aküyü veya aleti kullanmayın.** Hasarlı veya üzerinde değişiklik yapılmış bataryalar yangın, patlama veya yaralanma riskine neden olacak şekilde beklenmeyen davranışlar gösterebilir.
- **Aküyü veya aleti ateşe veya aşırı sıcaklıklara maruz bırakmayın.** Ateşe veya 130°C'nin üzerindeki sıcaklıklara maruz kalması patlamaya neden olabilir.
- **Tüm şarj talimatlarına uyun ve akü veya cihazı talimatlarda belirtilen sıcaklık aralığının dışındaki sıcaklıklarda şarj etmeyin.** Hatalı veya belirtilen sıcaklık aralığının dışındaki sıcaklıklarda şarj etmek, aküyü/bataryaya zarar verebilir ve yangın riskini artırır.
- **Asla hasarlı akülere/bataryalara bakım-onarım yapmayın.** Akülerin/bataryaların bakımı sadece üretici veya yetkili servisler tarafından yapılmalıdır.
- **Kullanım ve bakım talimatlarında belirtilenlerin dışında cihaz veya aküde uygun olduğu üzere değişiklik yapmayın ya da bunları tamir etmeye çalışmayın.**
- **Power bank'ı açık havada kullanmayın, yağmur veya ıslak ortamlara maruz bırakmayın.** Power bank içine giren su, elektrik çarpması riskini artırır.
- **Power bank'ı ıslak elle tutmayın.**
- **Power bank üreticisi tarafından önerilmeyen veya satılmayan bir parçanın kullanımı yangın, elektrik çarpması veya yaralanma riskine yol açabilir.**
- **Benzin, yağ, petrol bazlı ürünler gibi malzemelerin plastik parçalara temas etmesine izin vermeyin.** Bu malzemeler, plastiğe zarar verebilen, plastiği zayıflatabilen veya parçalayabilen kimyasal maddeler içerir.
- **Ağır bir darbeye maruz kalan, yere düşürülen veya başka bir şekilde hasar gören power bank'ı kullanmayın.** Power bank'ın düzgün çalışıp çalışmadığını tespit etmek için yetkili bir servis teknisyenine götürerek elektrik kontrolü yaptırın.
- **Power bank'ı parçalarına ayırmayın.** Servis veya onarım gerekiyorsa, ürünü yetkili bir servis teknisyenine götürün. Hatalı montaj yangın riskine, elektrik çarpması veya ölüme yol açabilir.
- **Elektrik çarpması tehlikesi.** Çıkış konektörünün yalıtımsız kısmına veya yalıtımsız batarya kutuplarına dokunmayın.
- **Yaralanma riskini azaltmak için cihaz çocukların yakınında kullanıldığında yakın gözetim gereklidir.**
- **Elektrik çarpması riskini azaltmak için power bank'ı suya veya diğer sıvılara batırmayın.** Aleti küvet veya lavaboya düşebileceği veya çekilebileceği yerlerde bulundurmayın veya muhafaza etmeyin.
- **Şarj sırasında takılı pil paketleri ile birlikte power bank, iyi havalandırılan bir alana yerleştirilmelidir.**
- **Bu talimatları saklayın.** Talimatlara sık sık müracaat edin ve bu cihazı kullanacak diğer kişileri bilgilendirmek için kullanın. Bu cihazı başka birine ödünç verirsiniz ürünün yanlış kullanımını ve olası yaralanmaları önlemek için bu talimatları da ürünüle birlikte verin.
- **Bu talimatları saklayın.** Bu kılavuz, Model PGX1400PB için kurulum ve bakım sırasında uyulması gereken önemli güvenlik ve çalışma talimatlarını içermektedir.
- **Power bank'ı kullanmadan önce,** ürünlerin hatalı kullanılmasını, olası yaralanma ve hasarları önlemek için bu kılavuzdaki ve hub, akü/batarya takımı ve akünün kullandığı ürün üzerindeki tüm talimatları ve uyarıcı işaretleri okuyun.

⚠ İKAZ: Yaralanma riskine karşı, sadece lityum-iyon şarj edilebilir bataryaları şarj edin. Diğer batarya türleri patlayabilir ve yaralanmalara veya hasara neden olabilir.

TEKNİK ÖZELLİKLER

AC MODU

Giriş / Çıkış Voltajı	56 V 
Uyumlu Hub	PGX1600E-H
Şarj Süresi	HC2240T (40,0 Ah) + 2 x BA4200T (7,5 Ah) için yaklaşık 170 dakika
Önerilen Şarj Sıcaklığı	5 - 40°C
Önerilen Depolama Sıcaklığı	-20 - 70 °C
Ağırlık	17,6 kg

DC MODU:

Çıkış Voltajı	56 V 
Çıkış Gücü	2 x 700 W
Şarj Süresi	2 x BA4200T (7,5 Ah) için 45 dakika
Önerilen Şarj Sıcaklığı	5 - 40°C
Önerilen Depolama Sıcaklığı	-20 - 70 °C

ÖNERİLEN AKSESUARLAR

⚠ UYARI: Sadece aşağıda listelenen orijinal yedek parçaları kullanın. Orijinal ekipman özelliklerini karşılamayan parçaların kullanılması, ürünün hatalı ve tehlikeli bir şekilde çalışmasına neden olabilir.

PARÇA ADI	MODEL NUMARASI
PGX™ 70 cm Şarj Kablo	ACE0700
PGX™ 150 cm Şarj Kablo	ACE1500

AÇIKLAMA

POWER BANK'İ TANIYIN (Şek. A)

- Yüksek Kapasiteli Akü Bölmesi
- Yüksek Kapasiteli Akü Çıkarma Kolu
- Taşınabilir Akü Çıkarma Düğmesi
- Şarj Kablo
- Taşınabilir Akü Yuvası (x 2)
- Montaj Deliği
- Bağlantı Noktası (x 2)
- Hırsızlık Önleme Çubuğu
- Taşınabilir Akü Yuvası Durum Göstergesi

- Güç Düğmesi (Bluetooth® Düğmesi)
- Bluetooth® Göstergesi
- Yüksek Kapasiteli Akü Yuvası Durum Göstergesi
- DC Durum Göstergesi
- AC Durum Göstergesi
- Braket (2)
- M8 x 25 civata ve rondela seti (4)
- M8 x 50 civata ve rondela seti (4)
- M8 x 95 civata ve rondela seti (2)
- 5 mm Alyan Anahtar

ÇALIŞTIRMA

AC Modunda, EGO PGX™ power bank, EGO yüksek kapasiteli ve taşınabilir akü paketlerini şarj etmek için yalnızca EGO PGX™ 1600W hub PGX1600E-H ile çalışmak üzere tasarlanmıştır.

DC Modunda, EGO yüksek kapasiteli akü (HC2240T), EGO PGX™ power bank aracılığıyla taşınabilir EGO akü takımlarını şarj edebilir.

AKÜ TAKIMLARININ ŞARJ EDİLMESİ - AC Modu

NOT: Lityum iyon akü takımları kısmen şarj edilmiş olarak gönderilir. İlk kullanımdan önce akü takımlarını tamamen şarj edin.

⚠ UYARI: Şarj sırasında takılı pil paketleri ile birlikte power bank, iyi havalandırılan bir alana yerleştirilmelidir.

Şekil C1'deki aşağıdaki çizimlerde akü takımlarının power bank aracılığıyla nasıl şarj edileceği gösterilmektedir:

- Hub konektörünün bileziğini, Şekil C1'de (1. adım) gösterildiği gibi bir tık sesi duyana kadar power bank'ın her iki tarafındaki bağlantı noktasına bastırın.

NOT: Hub'ı power bank'tan Şek. C2'de gösterildiği gibi ayırın.

- Power bank'ın karşı tarafındaki 2. bağlantı noktasına, verilen kabloyu (ACE0700) veya ACE1500 kablolarını (ayrı satılır) kullanarak power bank'ı bir sonraki power bank'a aynı şekilde bağlayın. Gerekirse daha fazla power bank (tek bir hub'a en fazla 30) bağlamaya devam edebilirsiniz (2. adım).
- Hub'ı güç kaynağına takın (adım 3). Hub durum göstergesi ve power bank AC durum göstergesi yeşil renkte yanarak hub ve power bank'ın düzgün çalıştığını ve akü takımlarını şarj edebildiğini gösterir.
- Akü takımının kalkık çıkıntılarını power bank'ın akü yuvalarından birindeki montaj yuvalarıyla hizalayın. Akü takımını akü yuvasına doğru kaydırın (adım 4). Akü çıkarma düğmesi yaylanarak akü takımının güvenli bir şekilde takıldığını gösterir.

NOT: Yüksek kapasiteli akü için, akü takımı üzerindeki okun yüksek kapasiteli akü yuvasındaki elektronik kontakla aynı hizada olduğundan emin olun. Akü takımını akü yuvasına doğru kaydırın (Şek. D1). İki akü çıkarma kolu yukarı ve dışa doğru yaylanacaktır, aynı zamanda akü çıkarma kollarında akü takımının güvenli bir şekilde takıldığını gösteren kırmızı işaretler I görülebilir (Şek. D2).

Akü takımını çıkarmak için, akü çıkarma kollarını içeri bastırın, ardından akü takımını dışarı çekin (Şek. D3).

5. Power bank, akü takımı ile iletişim kurarak akü takımının durumunu değerlendirir. Akü takımı şarj koşullarını karşıladığında, power bank akü takımını şarj etmeye başlar ve hub durum göstergesi ile akü yuvası durum göstergesi (takılı akü takımının üstünde) yeşil renkte yanıp söner.
6. Daha fazla akü takımı takın.
7. Hub'a daha fazla power bank bağlandığında, hub power banklara yakınlık sırasına göre güç sağlayacaktır - hub'a en yakın power bank'a ilk önce güç verilir. Yanıp sönen yeşil akü yuvası durumu, hangi akü takımının şarj olduğunu belirlemeye yardımcı olur.

Aynı power bank'taki akü takımlarının şarj sırası

- İki akü takımı power bank'a aynı anda bağlanırsa önce düşük voltaj seviyesine sahip akü takımı şarj edilir, daha düşük voltaj seviyesine sahip akü takımı diğeriyle aynı voltaj seviyesine ulaştığında iki akü takımı aynı anda şarj edilir.
- Üç akü takımı power bank'a aynı anda bağlanırsa, önce en düşük voltaj seviyesine sahip akü takımı şarj edilir, en düşük voltaj seviyesine sahip akü takımı orta voltaj seviyesine sahip akü takımıyla aynı voltaj seviyesine sahip olduğunda, bu iki akü takımı aynı anda şarj edilir. Bu iki akü takımı, en yüksek voltaj seviyesine sahip akü takımıyla aynı voltaj seviyesine geldiğinde üç akü takımının tümü aynı anda şarj edilir. Aşağıdaki şekle bakın.

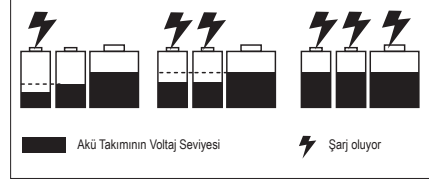













- Akü takımları tamamen şarj olduğunda, hub durum göstergesi ve akü yuvası durum göstergeleri sabit yeşil renkte yanar. Akü takımlarının üzerindeki "enerji göstergeleri" söner. Hub uzun süre kullanılmayacaksa güç kaynağıyla bağlantısının kesilmesi önerilir.

NOT:

- Akü takımı tamamen şarj edildikten sonra çalışma süresi önemli ölçüde azalmışsa bu durum, akü takımının kullanım ömrünün dolmak üzere olduğunu ve değiştirilmesi gerektiğini gösterir.
- Hub ve power bank şarj sırasında ısınabilir. Bu normal çalışmanın bir parçasıdır. İyi havalandırılmış bir alanda şarj edin.

Hub, Power Bank ve Akü Takımı Göstergeleri - AC Modu

HUB		POWER BANK		AKÜ TAKIMI
Hub Durumu	Hub Durum Göstergesi	AC Durum Göstergesi	Akü Yuvası Durum Göstergeleri	Akü Takımındaki Enerji Göstergesi
Beklemede (şarj edilecek akü yok)	 Sabit yeşil	 Sabit yeşil	Kapalı	Yok
Normal şarj	 Yanıp sönen yeşil	 Sabit yeşil	 Şarj edilmekte olan akü takım(lar)ının üzerinde yeşil ışık yanıp söner	<p>1. "T" son eki olmayan taşınabilir EGO akü takımları için: Dönüşümlü olarak YEŞİL, KIRMIZI ve TURUNCU ışık yanıp söner.</p> <p>2. "T" son eki olan taşınabilir EGO akü takımları için: Son LED YEŞİL yanıp söner, önceki LED'ler sürekli YEŞİL yanar.</p> <p>Veya yakıt göstergesi, şarj işleminin son aşamasında sürekli YEŞİL yanar ve akü, gerçek zamanlı enerji göstergesini güncellemek için LED göstergesini her 1-2 dakikada bir yeniler.</p> <p>EGO akü takımı BA2240T için özel bir gösterge yoktur.</p> <p>3. Yüksek kapasiteli akü için (HC2240T) Son LED YEŞİL yanıp söner, önceki LED'ler sürekli YEŞİL yanar.</p>
Hub sıcaklığı 40 - 60°C olduğunda yavaş şarj oluyor	 Yanıp sönen turuncu	 Sabit yeşil	 Şarj edilmekte olan akü takım(lar)ının üzerinde yeşil ışık yanıp söner	
Tamamen şarj olmuş	 Sabit yeşil	 Sabit yeşil	 Tamamen şarj edilmiş akü takım(lar)ının üzerinde sabit yeşil	Kapalı
Hub çok sıcak veya çok soğuk	 Sabit kırmızı	Kapalı	Kapalı	Kapalı
Hub hatası	 Yanıp sönen kırmızı	Kapalı	Kapalı	Kapalı

TR

HUB		POWER BANK		AKÜ TAKIMI
Hub Durumu	Hub Durum Göstergesi	AC Durum Göstergesi	Akü Yuvası Durum Göstergeleri	Akü Takımındaki Enerji Göstergesi
Hub normal çalışıyor. Sıcak veya soğuk bir akü takımı şarj ediliyor.	Sabit yeşil	Sabit yeşil	Şarj edilmekte olan akü takımının üzerinde sabit kırmızı	Kapalı

Sıcak veya soğuk bir akü takımı şarj ediliyor.

Şarj edilen power bank'taki akü takımı normal sıcaklık aralığının dışındaysa ilgili akü yuvası durum göstergesi sabit kırmızı renkte yanar ve akü takımı üzerindeki yakıt göstergesi kapanır. Akü takımı soğuduğunda veya normal sıcaklık aralığına kadar ısındığında, akü takımı otomatik olarak şarj olmaya devam eder.

Akü takımı veya power bank hatası

Akü takımı hatası tespit edilirse ilgili akü yuvası durum göstergesi kırmızı renkte yanıp söner ve akü takımı üzerindeki yakıt göstergesi kapanır.













1. Akü takımını, power bank'tan çıkarıp yeniden takın. Akü yuvası durum göstergesi hala kırmızı renkte yanıp sönüyorsa çalışır durumda olduğu bilinen farklı bir akü takımını şarj etmeyi deneyin.
2. Yeni yedek akü takımı normal şekilde şarj edilebiliyorsa orijinal akü takımı arızalıdır.
3. Çalışan bir akü takımını şarj etmeye çalıştıktan sonra akü yuvası durum göstergesi hala kırmızı yanıp sönüyorsa hub'ı güç kaynağından çıkarıp hub durum göstergesinin kapanmasını bekleyerek hub'ı sıfırlayın. Ardından fişi güç kaynağına yeniden takın.
4. Akü yuvası durum göstergesi 3. adımdan sonra hala kırmızı renkte yanıp sönüyorsa power bank arızalı olabilir.

TAŞINABİLİR AKÜ TAKIMLARININ ŞARJ EDİLMESİ - DC MODU















1. Hub'ı elektrik prizinden ayırın veya şarj kablosunu power bank'tan çıkarın.
2. Yüksek kapasiteli aküyü ve taşınabilir akü takımını takın, "AKÜ TAKIMLARININ ŞARJ EDİLMESİ - AC Modu" bölümüne bakın.
3. Güç düğmesine basın (3 saniyeden uzun olmamak kaydıyla) ve power bank DC durum göstergesi ve yüksek kapasiteli akü yuvası durum göstergesi yeşil renkte yanarak power bank'ın düzgün çalıştığını gösterir. Power bank, taşınabilir akü takımı ile iletişim kurarak akü takımının durumunu değerlendirir. Akü takımı şarj koşullarını karşıladığında, yüksek kapasiteli akü taşınabilir akü takımını şarj etmeye başlar ve DC durum göstergesi ve yüksek kapasiteli akü bölümü durum göstergesi sürekli yeşil yanar ve taşınabilir akü yuvası durum göstergesi (takılı akü takımının üstünde) yeşil renkte yanıp söner.
4. Power bank'a iki taşınabilir akü takımı bağlandığında bunlar aynı anda şarj edilir. İki taşınabilir akü takımı tamamen şarj olduğunda, taşınabilir akü yuvası durum göstergeleri sabit yeşil renkte yanar. Akü takımlarının üzerindeki "enerji göstergeleri" söner.
5. DC şarj modunu durdurmak için güç düğmesine tekrar basın (3 saniyeden uzun olmamak kaydıyla).
6. DC durum göstergesi, takılı taşınabilir akü takımları tamamen şarj olduğunda dört saat işlem yapılmadığında otomatik olarak kapanır.
7. Yüksek kapasiteli akü aşırı ısındığında DC durum göstergesi dört saat sonra otomatik olarak kapanır.

TR

Power Bank, Yüksek Kapasiteli Akü ve Taşınabilir Akü Takımı Göstergeleri - DC Modu

POWER BANK				YÜKSEK KAPASİTELİ AKÜ	TAŞINABİLİR AKÜ
Power Bank Durumu	DC Durum Göstergesi	Yüksek Kapasiteli Akü Yuvası Durum Göstergesi	Taşınabilir Akü Yuvası Durum Göstergeleri		
Bekleme (power bank'ta yalnızca yüksek kapasiteli akü)	 Sabit yeşil	 Sabit yeşil	Yok	 Sabit yeşil	Yok
Normal şarj	 Sabit yeşil	 Sabit yeşil	 Yanıp sönen yeşil	 Sabit yeşil	<p>1. "T" son eki olmayan EGO akü takımları için: Dönüşümlü olarak YEŞİL, KIRMIZI ve TURUNCU ışık yanıp söner</p> <p>2. "T" son eki olan taşınabilir EGO akü takımları için: Son LED YEŞİL yanıp söner, önceki LED'ler sürekli YEŞİL yanar.</p> <p>EGO akü takımı BA2240T için özel bir gösterge yoktur.</p>
Tamamen şarj olmuş	 Sabit yeşil	 Sabit yeşil	 Sabit yeşil	 Sabit yeşil	Kapalı
Yüksek kapasiteli akü arızalı	 Yanıp sönen kırmızı	 Yanıp sönen kırmızı	Kapalı	Kapalı	Kapalı

TR

POWER BANK				YÜKSEK KAPASİTELİ AKÜ	TAŞINABİLİR AKÜ
Power Bank Durumu	DC Durum Göstergesi	Yüksek Kapasiteli Akü Yuvası Durum Göstergesi	Taşınabilir Akü Yuvası Durum Göstergeleri		
Yüksek kapasiteli akü düşük voltajda.	 Yanıp sönen kırmızı	 Sabit yeşil	Kapalı	 Veya  Yanıp sönen kırmızı	Kapalı
Yüksek kapasiteli akü çok sıcak veya çok soğuk.	 Sabit kırmızı	 Sabit kırmızı	Kapalı	 Sabit kırmızı	Kapalı
Power bank normal çalışıyor. Arızalı bir taşınabilir akü takımı şarj ediliyor.	 Sabit yeşil	 Sabit yeşil	 Yanıp sönen kırmızı	 Sabit yeşil	Kapalı
Power bank normal çalışıyor. Sıcak veya soğuk bir taşınabilir akü takımı şarj ediliyor.	 Sabit yeşil	 Sabit yeşil	 Şarj edilmekte olan taşınabilir akü takımının üzerinde sabit kırmızı	 Sabit yeşil	Kapalı

POWER BANK'I TAKIN (ŞEK. E)

Power bank için duvara montaj delikleri

1. Power bank'ı hub'dan ayırın ve akü takımlarını çıkarın.
2. Power bank'ı duvara yaslayarak yere koyun.
3. İki braket (ürünle birlikte verilir), verilen alyan anahtarları kullanarak dört adet M8 x 50 cıvata ve pul setiyle (ürünle birlikte verilir) power bank'ın iki tarafına sabitleyin.

4. Dört adet duvara montaj deliğinin yerlerini duvarda istediğiniz yerde işaretleyin.
5. Power bank'ı duvara güvenli bir şekilde monte etmek için dört adet M8 x 25 cıvata ve pul setiyle (ürünle birlikte verilir) kullanın.

DİKKAT: Power bank'ı güvenli bir şekilde desteklemek için montaj yüzeyi en az 19 mm kalınlığında olmalıdır.

İki power bank'ın üst üste istiflenmesi için duvara montaj delikleri (Şek. F)

1. İki power bank'ı hub'dan ayırın ve akü takımlarını çıkarın.
2. İki braketi, verilen altıgen anahtar kullanarak dört adet M8 x 50 civata ve pul setiyle (ürünle birlikte verilir) alt/üst power bank'ın iki tarafına sabitleyin.
3. Bir power bank'ı duvara dayalı olarak yere koyun, üstteki power bank'taki dört çıkıntıyı alttaki power bank'taki çukurlarla hizalayarak üzerine başka bir power bank yerleştirin.
4. Alyan anahtarları kullanarak, üst power bank'ı iki adet M8 x 95 civata ve pul setiyle (ürünle birlikte verilir) alt power bank'a sabitleyin.
5. Sekiz adet duvara montaj deliğinin yerlerini duvarda istediğiniz yerde işaretleyin.
6. İki power bank'ı duvara güvenli bir şekilde monte etmek için sekiz adet M8 x 25 civata ve pul setiyle (ürünle birlikte verilir) kullanın.

DIKKAT: Power bank'ı güvenli bir şekilde desteklemek için montaj yüzeyi en az 19 mm kalınlığında olmalıdır.

POWER BANK ÜSTÜNDEKİ HIRSIZLIK ÖNLEME ÇUBUĞU (Şek. G)

Akü takımlarının izinsiz olarak çıkarılmasını önlemek için hırsızlık önleme çubuğunun tırnağını dışarı çekin ve asma kilitle (ürüne dahil değildir) sabitleyin. Kelepçe çapı aralığı 7-8 mm'dir.

İLETİŞİM TEKNOLOJİSİ

EGO PGX™ Power Bank, Bluetooth® bağlantı özelliğine sahiptir, bağlantı talimatları dahil tüm bağlı ürün ve hizmetlerimiz hakkında bilgi almak için lütfen aşağıdaki QR Kodunu tarayın veya www.egopowerplus.eu/connect adresini ziyaret edin.

TR



BAKIM

⚠ UYARI: Ciddi yaralanmaları önlemek için temizlik yaparken veya herhangi bir bakım yaparken daima hub'ı elektrik prizinden ayırın ve akü takım(lar)ını power bank'tan çıkarın.

⚠ UYARI: Power bank'ı temizlemek için basınçlı kuru hava kullanılması önerilmez. Uygulanabilecek tek temizlik yolu basınçlı hava ise power bank'ı temizlerken daima göz koruması veya yan siperleri olan koruyucu gözlük kullanın. Yapılan işlem tozlu ise bir toz maskesi de takın.

GENEL BAKIM

Plastik parçaları temizlerken çözücü maddeler kullanmaktan kaçının. Çoğu plastik malzeme, çeşitli ticari çözücü türlerinden etkilenmeye yatkındır ve bu çözücü maddelerin kullanılması durumunda zarar görebilir.

Kir, toz, yağ, gres gibi maddeleri gidermek için temiz bez kullanın.

⚠ UYARI: Fren sıvıları, benzin, petrol bazlı ürünler, içe işleyen yağlar gibi maddelerin plastik parçalara temas etmesine kesinlikle izin vermeyin. Kimyasal maddeler plastik parçalara hasar verebilir, bu tür parçaları zayıflatabilir veya parçalayabilir ve bu durum ciddi yaralanmalara neden olabilir.

⚠ UYARI: Bakım ve onarım sırasında sadece orijinal EGO yedek parçalarını kullanın. Başka parçaların kullanılması tehlike oluşturabilir veya ürünün hasar görmesine neden olabilir. Güvenliği ve güvenilirliği sağlamak için tüm onarım işlemleri bir EGO Servis Merkezinde, yetkili bir servis teknisyeni tarafından gerçekleştirilmelidir. Kullanmadığınız zamanlarda cihazı kapalı bir yerde saklayın.

ÇEVRE KORUMASI



Elektrikli cihazları ev atıklarıyla birlikte atmayın, ayrı toplama tesislerini kullanın.

Mevcut toplama sistemleri ile ilgili bilgi almak için yerel idare ile irtibata geçin.

Elektrikli cihazlar katı atık sahaları veya çöp toplama alanlarına atılırsa, yer altı sularına ve besin zincirine tehlikeli maddeler sızabilir, bu da sağlığınızın bozulmasına yol açabilir.

SORUN GİDERME

AC Modu

SORUN	NEDENİ	ÇÖZÜM
Hub durum göstergesi turuncu renkte yanıp sönüyor.	Hub sıcaklığı 40 - 60 °C aralığındayken hub'ın yavaş şarj etmesi normal çalışma şeklidir.	Herhangi bir işleme gerek yoktur.
Hub durum göstergesi kırmızı renkte yanıp sönüyor.	Hub çıkışında aşırı akım vardır.	Hub'ı güç kaynağından çıkararak ve hub durum göstergesi sönene kadar bekleyerek hub'ı sıfırlayın, ardından fişi güç kaynağına yeniden takın. Bu sorunu çözmezse yerel EGO Servis Merkezini arayın.
	Hub'ın fanı tıkalı veya arızalıdır.	Hub'ın fişini çekin, hub'ı hafifçe sallayın ve ardından hub'ın normal şekilde çalışıp çalışmadığını görmek için hub'ı güç kaynağına yeniden bağlayın. Bu işe yaramazsa yerel EGO Servis Merkezini arayın.
	AC girişinde düşük voltaj vardır.	Herhangi bir işleme gerek yoktur. AC giriş voltajı stabil hale geldikten sonra hub şarj olmaya devam edecektir. AC giriş voltajı birçok denemeden sonra hala stabil değilse hub'ı güç kaynağından çıkararak ve hub durum göstergesi sönene kadar bekleyerek hub'ı sıfırlayın, ardından fişi güç kaynağına yeniden takın.
Hub durum göstergesi sabit kırmızı renkte yanıyor.	Hub çok sıcaktır.	Hub'ı güç kaynağından çıkarın ve hub soğuyana kadar bekleyin, ardından fişi güç kaynağına yeniden takın. Bu sorunu çözmezse yerel EGO Servis Merkezini arayın.
	Hub çok soğuktur.	Hub'ın ısınmasını bekleyin. Hub normal sıcaklığa döndüğünde şarj işlemi devam edecektir.
Akülerden birinin üzerindeki akü yuvası durum göstergesi sabit kırmızı renkte yanıyor. Hub durum göstergesi sabit yeşil renkte yanıyor.	Akü takımı çok sıcak veya çok soğuktur.	Akü takımının soğumasını veya ısınmasını bekleyin. Akü takımı normal sıcaklığa döndüğünde şarj işlemi başlar.
Power bank AC durum göstergesi kapanır.	Hub ile power bank arasında kötü bağlantı vardır.	Hub konektörünün bağlantısını kesmeyi ve power bank'a yeniden bağlamayı deneyin.
Hub durum göstergesi sabit yeşil renkte yanıyor.	Power bank arızalıdır.	Yerel EGO Servis Merkezini arayın.

SORUN	NEDENİ	ÇÖZÜM
Akülerden birinin üzerindeki akü yuvası durum göstergesi kırmızı renkte yanıp sönüyor. Hub durum göstergesi sabit yeşil renkte yanıyor.	Akü takımı veya power bank'in üç akü yuvasından biri arızalıdır.	<ol style="list-style-type: none"> 1. Akü takımını, power bank'tan çıkarıp yeniden takın. 2. Akü yuvası durum göstergesi hala kırmızı renkte yanıp sönüyorsa farklı bir akü takımını şarj etmeyi deneyin. Yeni yedek akü takımı normal şekilde şarj edilebiliyorsa orijinal akü takımı arızalıdır. 3. Akü takımını değiştirdikten sonra akü yuvası durum göstergesi hala kırmızı yanıp sönüyorsa hub'ı güç kaynağından çıkarıp hub durum göstergesinin kapanmasını bekleyerek hub'ı sıfırlayın, ardından fişi güç kaynağına geri takın. <p>3. adımdan sonra pil yuvası durum göstergesi hala kırmızı renkte yanıp sönüyorsa power bank arızalı olabilir - yerel EGO Servis Merkezini arayın.</p>
Power bank AC durum göstergesi kırmızı renkte yanıp sönüyor.	Power bank arızalıdır.	Yerel EGO Servis Merkezini arayın.
	Power bank'ın fanı tıkalı veya arızalıdır.	Yerel EGO Servis Merkezini arayın.

DC Modu

SORUN	NEDENİ	ÇÖZÜM
DC durum göstergesi kapanır.	Hub ve power bank bağlanmış.	Hub'ı güç kaynağından ayırın veya güç kablosunu power bank'tan çıkarın.
	Yüksek kapasiteli akü arızalı.	Farklı bir yüksek kapasiteli akü ile değiştirin.
	Power bank arızalıdır.	Power bank değişimi için yerel EGO Servis Merkezi ile iletişime geçin.
	Güç düğmesine çok uzun süre basılmış.	Güç düğmesine 3 saniyeden uzun süre basmayın.
DC durum göstergesi sabit yeşil renkte yanıyor. Akülerden birinin üzerindeki akü yuvası durum göstergesi sabit kırmızı renkte yanıyor.	Taşınabilir akü takımı çok sıcak veya çok soğuktur.	Taşınabilir akü takımının soğumasını veya ısınmasını bekleyin. Akü takımı normal sıcaklığa döndüğünde şarj işlemi başlar.
DC durum göstergesi sabit kırmızıdır.	Yüksek kapasiteli akü çok sıcak veya çok soğuk.	Yüksek kapasiteli akünün soğumasını veya ısınmasını bekleyin. Akü takımı normal sıcaklığa döndüğünde şarj işlemi başlar.



SORUN	NEDENİ	ÇÖZÜM
DC durum göstergesi kırmızı renkte yanıp sönüyor.	Yüksek kapasiteli akü şarj seviyesi düşük.	Yüksek kapasiteli aküyü şarj edin.
	Yüksek kapasiteli aküde iletişim hatası var.	Farklı bir yüksek kapasiteli aküyle değiştirin veya yerel EGO Servis Merkezi ile iletişime geçin.
	Power bank'ın fanı tıkalı veya arızalıdır.	Servis veya değişim (hangisi gerekiyorsa) için yerel EGO Servis Merkeziyle iletişime geçin.

GARANTİ

EGO GARANTİ POLİTİKASI

EGO Garanti Politikasına ilişkin tüm hükümler ve koşullar için lütfen egopowerplus.eu adresindeki web sitesini ziyaret edin.

TR

LUGEGE KÕIKI JUHISEID!



LUGEGE KASUTUSJUHENDIT

⚠ MÄRKUS! See juhend on saadaval ka teistsuguses vormingus, nt kodulehel.

⚠ HOIATUS. Turvalisuse ja vastupidavuse tagamiseks peab kõiki parandustöid läbi viima kvalifitseeritud hooldustehnik.

OHUTUSSÜMBOLID

Ohutussümbolite eesmärk on pöörata tähelepanu võimalikele ohtudele. Ohutussümbolitele ja nende juures olevatele seletustele tuleb korralikult tähelepanu pöörata ja need endale selgeks teha. Ohutussümbolid iseenesest ei kõrvalda ohtu. Nendega kaasnevad juhendid ja hoiatused ei asenda asjakohaseid õnnetuste ennetamise meetmeid.

⚠ HOIATUS. Enne käesoleva toote kasutamist lugege kindlasti läbi ja tehke endale selgeks kõik kasutusjuhendis toodud ohutusjuhised, sh kõik ohutussümbolid, nagu „OHT“, „HOIATUS“, ja „ETTEVAATUST“. Kui allpool loetletud juhiseid ei järgita, võib tagajärjeks olla elektrilöök, tulekahju ja/või rasked kehavigastused.

OHUTUSJUHISED

Sel lehel on kujutatud ja kirjeldatud ohutussümboliteid, mida võib käesolevalt tootelt leida. Enne, kui üritate masinat kokku panna ja kasutada, lugege, tehke omale selgeks ja järgige kõiki juhiseid.

	Ohutusteade	Teie turvalisusega seotud ettevaatusabinõud
	Lugege kasutusjuhendit	Vigastuste ohtu vähendamiseks peab kasutaja enne toote kasutamist kasutusjuhendit lugema.
	Sisekasutus	Kasutage seda seadet ainult sisetingimustes.
	CE	Toode vastab kohaldatavatele EÜ direktiividele.

	UKCA	Toode vastab kohaldatavatele Ühendkuningriigi õigusaktidele.
	Bluetooth®	Bluetooth®-i sümbol
IPX2	Niiskuskindluse kaitseklass	Kaitstud vertikaalselt langevate veepiiskade eest, kui korpus on kallutatud kuni 15°
	WEEE	Elektriseadmete jäätmeid ei tohi visata olmejäätmete hulka. Viige volitatud taaskäitleja juurde.
	Vahelduvvool	Voolu tüüp
	Alalisvool	Voolu tüüp või omadus
V	Volti	Pinge
A	Amprit	Voolutugevus
W	Vatti	Võimsus
Min	Minutit	Aeg
Ah	Ampertundi	Aku maht
kg	Kilogramm	Kaal
°C	Celsius	Temperatuur

ÜLDISED OHUTUSEESKIRJAD

⚠ HOIATUS. Lugege kõiki juhiseid ja tehke need endale selgeks. Kui allpool loetletud juhiseid ei järgita, võib tagajärjeks olla elektrilöök, tulekahju ja/või rasked kehavigastused.

Kõigis allpool loetletud hoiatuses sisalduv mõiste „seade“ viitab juhtmega või akutoitega (juhtmeta) seadmetele.

Säilitage hoiatused ja juhised hilisemaks kasutuseks.

⚠ HOIATUS. Turvalisuse ja vastupidavuse tagamiseks peab kõiki parandustöid läbi viima kvalifitseeritud hooldustehnik.

- Enne ventilatori reguleerimist, tarvikute lahti/ külge ühendamist või ventilatori houstumist ühendage akuplokk ventilatori küljest lahti. Need ohutusmeetmed vähendavad seadme juhusliku käivitumise ohtu.

- **Kasutage laadimiseks ainult tootja poolt ette nähtud jaotureid.** Jaotur, mis sobib teatud tüüpi akuplokkide, võib põhjustada tulekahjuohtu, kui kasutada seda mõne teise akuplokkiga.
- **Kasutage seadmeid ainult nende jaoks ette nähtud akuplokkidega.** Mõne muu akuploki kasutamine võib põhjustada vigastus- ja tulekahjuohtu.

Vahelduvvoolurežiimis saab see akupank töötada EGO jaoturiga PGX1600E-H, et laadida joonisel B1 loetletud akuplokke.

Alalisvoolurežiimis, kasutades EGO suure võimsusega akut HC2240T, saab see akupank laadida joonisel B2 loetletud EGO akuplokke.
- **Kui akuplokki ei kasutata, hoidke seda eemal muudest metallesemetest, nagu kirjaklambrid, mündid, võtmed, naelad, kruvid ja muud väikesed metallesemed, mis võivad klemmide vahel ühenduse luua.** Akuklemmide lüühihendus võib põhjustada põletushaavu ja tulekahju ohtu.
- **Valedes tingimustes kasutamisel võib akut vedelikku välja tulla; vältige kokkupuudet sellega. Kokkupuute korral loputage veega. Kui vedelik satub silma, pöörduge lisaks ka arsti poole.** Akust erituv vedelik võib põhjustada ärritust või põletusi.
- **Ärge kasutage kahjustunud või modifitseeritud akuplokki ega seadet.** Kahjustunud või modifitseeritud akud võivad toimida ettearvamatu, mille tagajärjeks võivad olla tulekahju, plahvatus või vigastuste oht.
- **Vältige akuploki ja seadme kokkupuudet tule ja liiga kõrge temperatuuriga.** Kokkupuude lahtise tule või temperatuuriga üle 130 °C võib põhjustada plahvatuse.
- **Järgige kõiki laadimisjuhiseid ja ärge laadige akuplokki ega seadet vale temperatuuri juures (vt juhiseid).** Valesi või valel temperatuuril laadimine võib kahjustada akut ja suurendada tulekahjuohtu.
- **Ärge kunagi hooldage kahjustunud akuplokke.** Akuplokkide hooldust võib teostada ainult tootja või volitatud teeninduskeskus.
- **Ärge modifitseerige seadet ega akuplokki ega püüdke neid remontida (vastavalt vajadusele), välja arvatud juhul, kui vastav tegevus on kirjeldatud kasutus- ja hooldusjuhistes.**
- **Ärge kasutage akupanka õues ega jätke seda märgade või niiskete tingimuste kätte.** Vee sattumine akupanka suurendab elektrilöögi ohtu.
- **Ärge kasutage akupanka märgade kättega.**
- **Lisaseadmete kasutamine, mida akupanga tootja ei soovita ega müü, võib põhjustada tulekahju, elektrilöögi või vigastuste ohtu inimestele.**
- **Ärge laske bensiinil, õlidel, nafta baasil toodetel jms plastosadega kokku puutuda.** Need ained sisaldavad kemikaale, mis võivad plastikut vigastada, nõrgestada või hävitada.
- **Ärge kasutage akupanka, kui see on saanud tugeva löögi, maha kukkunud või muul viisil kahjustatud.** Viige see volitatud hooldustehniku juurde elektriliseks kontrolliks, et teha kindlaks, kas akupank on heas töökorras.
- **Ärge võtke akupanka lahti.** Kui seadet on vaja hooldada või remontida, viige see volitatud hooldustehniku juurde. Ebakorrektselt kokku monteeritud seade võib põhjustada elektrilöögi või tulekahju.
- **Elektrilöögi oht.** Ärge puudutage pistikupesa isoleerimata osa ega aku isoleerimata klemme.
- **Vigastuste ohu vähendamiseks tuleb olla väga ettevaatlik, kui kasutate seadet laste läheduses.**
- **Elektrilöögiohu vähendamiseks ärge pange akupanka vette või muusse vedelikku.** Ärge paigutage ega hoiustage seadet kohas, kust see võib vanni või kraanikaussi kukkuda.
- **Laadimise ajal tuleb akupank koos ühendatud akuplokkidega paigutada hästi ventileeritud kohta.**
- **Hoidke need juhised alles.** Lugege juhendit sageli ning kasutage seda seadet kasutavate isikute väljaõpetamiseks. Kui te seadet kellelegi laenate, andke sellega kaasa ka käesolev kasutusjuhend, et vältida seadme väärkasutamist ja võimalikke vigastusi.
- **Hoidke need juhised alles.** See juhend sisaldab olulisi ohutus- ja kasutusjuhiseid mudeli PGX1400PB jaoks, mida tuleb paigaldamise ja hoolduse ajal järgida.
- **Enne akupanga kasutamist lugege läbi kõik juhised ja hoiatusmärgised selles juhendis ning jaoturil, akul ja akut kasutaval tootel, et vältida toodete väärkasutamist ning võimalikke vigastusi või kahjustusi.**

⚠ ETTEVAATUST! Vigastuste ohu vähendamiseks laadige ainult laetavaid liitiumioonakusid. Muud tüüpi akud võivad lõhkeda ja põhjustada varalist kahju või kehavigastusi.

ET

TEHNILISED ANDMED

VAHELDUVVOOLUREŽIIM

Sisend-/väljundpinge	56 V
Ühilduv jaotur	PGX1600E-H
Laadimisaeg	Umbes 170 min HC2240T (40,0 Ah) + 2 x BA4200T (7,5 Ah) jaoks
Soovitav laadimistemperatuur	5–40 °C
Soovituslik hoiustamise temperatuur	-20–70 °C
Kaal	17,6 kg

ALALISVOOLUREŽIIM

Väljundpinge	56 V
Väljundvõimsus	2 x 700 W
Laadimisaeg	45 min 2 x BA4200T (7,5 Ah) jaoks
Soovitav laadimistemperatuur	5–40 °C
Soovituslik hoiustamise temperatuur	-20–70 °C

SOOVITATUD TARVIKUD

⚠ HOIATUS! Hooldusel ja remontimisel kasutage vaid allpool loetletutega identseid varuosi. Algele tootespetsifikatsioonile mittevastavate varuosade kasutamine võib põhjustada häireid seadme töös ja puudujääke ohutuses.

ET

OSA NIMI	MUDELI NUMBER
PGX™ 70 cm laadimiskaabel	ACE0700
PGX™ 150 cm laadimiskaabel	ACE1500

KIRJELDUS

TUNNE OMA AKUPANKA (Joon. A)

- Suure võimsusega akupesa
- Suure võimsusega aku vabastushoob
- Teisaldatav aku vabastusnupp
- Laadimiskaabel
- Teisaldatav akupesa (x 2)
- Paigaldusava
- Port (x 2)
- Vargusevastane riba
- Teisaldatava akupesa olekuindikaator
- Toitenupp (Bluetooth®-i nupp)
- Bluetooth® indikaator
- Suure võimsusega akupesa olekuindikaator
- Alalisvoolu olekuindikaator
- Vahelduvvoolu olekuindikaator
- Klamber (2)
- M8 x 25 poldi- ja seibikomplekt (4)
- M8 x 50 poldi- ja seibikomplekt (4)
- M8 x 95 poldi- ja seibikomplekt (2)
- 5 mm kuuskantvõti

KASUTAMINE

Vahelduvvoolurežiimis on EGO PGX™ akupank loodud töötama ainult EGO PGX™ 1600 W jaoturiga PGX1600E-H, et laadida EGO suure võimsusega ja teisaldatavaid akuplokke.

Alalisvoolurežiimis saab EGO suure võimsusega aku (HC2240T) laadida teisaldatavaid EGO akuplokke EGO PGX™ akupanga kaudu.

AKUPLOKKIDE LAADIMINE - vahelduvvoolurežiim

MÄRKUS. Liitumioon-akuplokid tarnitakse osaliselt laetuna. Enne esmakordset kasutamist tuleb akuplokid täielikult täis laadida.

⚠ HOIATUS. Laadimise ajal tuleb akupank koos ühendatud akuplokkidega paigutada hästi ventileeritud kohta.

Järgmised illustatsioonid joonisel C1 näitavad, kuidas laadida akuplokke akupanga-pankade kaudu.

1. Lükake jaoturi pistiku krae akupanga mõlemal küljel asuvasse porti, kuni kuulete klõpsatust, nagu on näidatud joonisel C1 (samm 1).

MÄRKUS. Jaoturi akupangast lahtiühendamiseks, nagu näidatud joonisel C2.

2. Ühendage akupank järgmise akupangaga samal viisil, kasutades kaasasolevat kaablit (ACE0700) või ACE1500 (müüakse eraldi), akupanga vastasküljel olevasse 2. porti. Vajadusel saate jätkata rohkemate akupankade (ühe jaoturiga mitte üle 30) ühendamist (samm 2).
3. Ühendage jaotur toiteallikaga (samm 3). Jaoturi olekuindikaator ja akupanga vahelduvvoolu olekuindikaator põlevad roheliselt, mis näitab, et jaotur ja akupank töötavad korralikult ning saavad akuplokke laadida.
4. Joondage akuploki ülestõstetud sooned ühes akupanga akupesas olevate kinnituspiludega. Lükake akuplokk alla akusahtlisse (samm 4). Aku vabastamise nupp tõuseb, mis näitab, et akuplokk on kindlalt kinnitatud.

MÄRKUS. Suure võimsusega aku puhul veenduge, et akuploki oleval ühtlase võimsusega akupesas oleva elektroonilise kontaktiga. Libistage akuplokk alla akupesasse (joonis D1). Kaks aku vabastushooba hüppavad üles ja väljapoole, samal ajal on aku vabastushoovadel näha punaseid märke I, mis näitavad, et aku on kindlalt kinnitatud (joonis D2).

Akuploki eemaldamiseks lükake aku vabastushoovad sissepoole, seejärel tõmmake akuplokk välja (joonis D3).

5. Akupank peab akuploki sidet, et hinnata akuploki seisukorda. Kui akuplokk vastab laadimistingimustele, hakkab akupank akuploki laadima ja jaoturi olekuindikaator ning akupesale olekuindikaator (sisestatud akuploki kohal) vilgub roheliselt.
6. Sisestage rohkem akuplokke.
7. Kui ühendate jaoturiga rohkem akupanku, varustab jaotur akupanku läheduse alusel – jaoturile lähim akupank saab esimesena toite. Vilkuv roheline akupesale olek aitab tuvastada, milline akuplokk hetkel laadib.

Samas akupangas olevate akuplokkide laadimisjärjekord

- Kui akupanka on korraga ühendatud kaks akuplokki, laetakse kõigepealt madalama pingetasemega akuplokk, kui üks akuplokk on sama pingetasemega kui teine, laetakse mõlemat akuplokki korraga.
- Kui akupanka on korraga ühendatud kolm akuplokki, laetakse esimesena madalaima pingetasemega akuplokk, kui selle akuploki pingetase on sama, mis keskmise pingetasemega akupakil, laaditakse neid kahte akuplokki korraga. Kui need kaks akuplokki on kõrgeima pingetasemega akuploki samal tasemel, laaditakse kõiki kolme akuplokki korraga. Vt allolevat joonist.

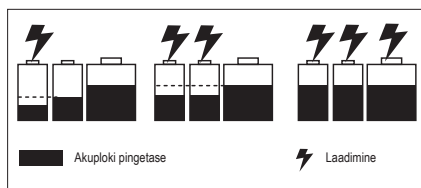













- Kui akuploki on täielikult laetud, siis jaoturi olekuindikaator ja akusahtli olekuindikaatorid põlevad roheliselt. Akuplokkide „kütusemõõdikud“ lülituvad välja. Soovitav on jaotur toiteallikast lahti ühendada, kui seda pikemat aega ei kasutata.

MÄRKUS.

- Täielikult laetud akuploki oluliselt vähenenud tööaeg viitab sellele, et akuplokkide tööiga hakkab lõppema ja need tuleks välja vahetada.
- Jaotur ja akupank võivad laadimise ajal soojeneda. See on normaalse töö osa. Laadige akuploki hea ventilatsiooniga kohas.

Jaoturi, akupanga ja akuploki indikaatorid – vahelduvvoolurežiim

JAOTUR		AKUPANK		AKUPLOKK
Jaoturi olek	Jaoturi olekuindikaator	Vahelduvvoolu olekuindikaator	Akusahtli olekuindikaator	Akuploki „kütusemõõdik“
Ooterežiim (laadimiseks pole akut)	 Pidev roheline	 Pidev roheline.	Väljas	N/A
Tavarežiimis laadimine	 Vilkuv roheline	 Pidev roheline.	 Roheline vilkumine laaditava(te) akuploki (akuplokkide) kohal	<p>1. Teisaldatavate EGO akuplokkide jaoks, millel puudub järelliide „T“. Vilgub vaheldumisi ROHELISELT, PUNASELT ja ORANŽILT.</p> <p>2. Teisaldatavate EGO akuplokkide jaoks, millel on järelliide „T“. Viimane LED vilgub ROHELISELT, eelmised LEDid põlevad ROHELISELT.</p> <p>Või põleb „kütusemõõdikut“ laadimisprotsessi viimases faasis roheliselt ja aku värskendab LED-indikaatorit iga 1-2 minuti järel, et värskendada reaajas „kütusemõõdikut“.</p> <p>EGO akuplokiil BA2240T jaoks spetsiaalset indikaatorit ei ole.</p> <p>3. Suure võimsusega aku (HC2240T) jaoks Viimane LED vilgub ROHELISELT, eelmised LEDid põlevad ROHELISELT.</p>
Aeglane laadimine, kui jaoturi temperatuur on 40—60 °C	 Vilkuv oranž	 Pidev roheline.	 Roheline vilkumine laaditava(te) akuploki (akuplokkide) kohal	
ET Täielikult laetud	 Pidev roheline.	 Pidev roheline.	 Pidev roheline täielikult laaditud akuploki (akuplokkide) kohal	Väljas
Jaotur on liiga kuum või liiga külm	 Pidev punane	Väljas	Väljas	Väljas
Jaoturi tõrge	 Vilkuv punane	Väljas	Väljas	Väljas

JAOTUR		AKUPANK		AKUPLOKK
Jaoturi olek	Jaoturi olekuindikaator	Vahelduvvoolu olekuindikaator	Akusahtli olekuindikaator	Akuploki „kütusemöödik“
<p>Jaotur töötab normaalselt.</p> <p>Kuuma või külma akuploki laadimine.</p>	<p>Pidev roheline.</p>	<p>Pidev roheline.</p>	<p>Pidev punane laaditava(te) akuploki (akuplokkide) kohal</p>	<p>Väljas</p>

Kuuma või külma akuploki laadimine

Kui laadimisakupangas olev akuplokk on väljaspool tavapärasest temperatuurivahemikku, põleb vastav akupesale olekuindikaator punaselt ja akuploki „kütusemöödik“ kustub. Kui akuplokk jahtub või soojeneb normaalse temperatuurivahemikuni, jätkub akuploki laadimine automaatselt.

Akuploki või akupanga viga

Kui tuvastatakse akuploki tõrge, vilgub vastav akupesale olekuindikaator punaselt ja aku „kütusemöödik“ lülitub välja.













- Eemaldage ja sisestage akuplokk uuesti akupanka. Kui akusahtli olekuindikaator vilgub endiselt punasena, proovige laadida mõnda teist akuplokki, mis on teadaolevalt funktsionaalne.
- Kui uut akuplokki saab normaalselt laadida, on algne akuplokk vigane.
- Kui akusahtli oleku indikaator vilgub pärast funktsionaalse akuploki laadimise katset punaselt, lähtestage jaotur, eraldades jaoturi toiteallikast ja oodates, kuni jaoturi oleku indikaator välja lülitub. Seejärel ühendage pistik uuesti vooluvõrku.
- Kui akupesale olekuindikaator vilgub ka pärast 3. sammu punaselt, võib akupank olla vigane.

TEISALDATAVATE AKUPLOKKIDE LAADIMINE – ALALISVOOLUREŽIIM

- Ühendage jaotur vooluvõrgust lahti või eemaldage laadimiskaabel akupangast.
- Paigaldage suure võimsusega aku ja teisaldatav akuplokk, vaadake jaotist „**AKUPLOKKIDE LAADIMINE – vahelduvvoolurežiim**“.
- Vajutage toitenuppu (mitte kauem kui 3 sekundit) ja akupanga alalisvoolu olekuindikaator ja suure võimsusega akupesale olekuindikaator helendavad roheliselt, mis näitab, et akupank töötab korralikult. Akupank peab teisaldatava akuplokkiga sidet, et hinnata akuploki seisukorda. Kui akuplokk vastab laadimistingimustele, alustab suure võimsusega aku teisaldatava akuploki laadimist ning alalisvoolu olekuindikaator ja suure võimsusega akupesale olekuindikaator helendavad roheliselt ning teisaldatava akupesale olekuindikaator (sisestatud akuploki kohal) vilgub roheliselt.
- Kui akupanka on ühendatud kaks teisaldatavat akuplokki, laetakse neid korraga. Kui kaks teisaldatavat akuplokki on täielikult laetud, põlevad teisaldatava akupesale olekuindikaatorid roheliselt. Akuplokkide „kütusemöödikud“ lülituvad välja.
- Alalisvoolu laadimisrežiimi peatamiseks vajutage uuesti toitenuppu (mitte kauem kui 3 sekundit).
- Alalisvoolu olekuindikaator lülitub automaatselt välja pärast neljatunnist tegevusetust, kui sisestatud teisaldatav akupakk (akupakid) on täielikult laetud.
- Alalisvoolu olekuindikaator lülitub automaatselt välja nelja tunni pärast, kui suure võimsusega aku on ülekuumenenud.

ET

Akupanga, suure võimsusega aku ja teisaldatava akuploki indikaatorid – alalisvoolurežiim

AKUPANK				SUURE VÕIMSUSEGA AKU	TEISALDATAV AKU
Akupanga olek	Alalisvoolu olekuindi- kaator	Suure võimsusega akupesa olekuindi- kaator	Teisaldatava akupesa olekuindi- kaatorid		
Ooterežiim (ainult suure võimsusega aku akupangas)	 Pidev roheline	 Pidev roheline	N/A	 Pidev roheline	N/A
Tavarežiimis laadimine	 Pidev roheline	 Pidev roheline	 Vilkuv roheline	 Pidev roheline	<p>1. EGO akuplokkide jaoks, millel puudub järelliide „T“. Vilgub vaheldumisi ROHELISELT, PUNASELT ja ORANŽILT.</p> <p>2. EGO akuplokkide jaoks, millel on järelliide „T“. Viimane LED vilgub ROHELISELT, eelmised LEDid põlevad ROHELISELT.</p> <p>EGO akuplokil BA2240T jaoks spetsiaalset indikaatorit ei ole.</p>
Täielikult laetud	 Pidev roheline.	 Pidev roheline.	 Pidev roheline.	 Pidev roheline.	Väljas
Suure võimsusega aku on vigane.	 Vilkuv punane	 Vilkuv punane	Väljas	Väljas	Väljas

ET

AKUPANK				SUURE VÕIMSUSEGA AKU	TEISALDATAV AKU
Akupanga olek	Alalisvoolu olekuindi-kaator	Suure võimsusega akupesale olekuindi-kaator	Teisaldatava akupesale olekuindi-kaatorid		
Suure võimsusega aku pinget on madal.	Vilkuv punane	Pidev roheline	Väljas	Või Vilkuv punane	Väljas
Suure võimsusega aku on liiga kuum või liiga külm.	Pidev punane	Pidev punane	Väljas	Pidev punane	Väljas
Akupank töötab normaalselt. Defektse teisaldatava akuploki laadimine.	Pidev roheline	Pidev roheline	Vilkuv punane	Pidev roheline	Väljas
Akupank töötab normaalselt. Kuuma või külma teisaldatava akuploki laadimine.	Pidev roheline	Pidev roheline	Laetava teisaldatava akuploki kohal põleb ühtlane punane tuli.	Pidev roheline	Väljas

ET

PAIGALDAGE AKUPANK (JONIS E)

Seinakinnitusavad ühe akupanga jaoks

1. Ühendage akupank jaoturi küljest lahti ja eemaldage akuplokid.
2. Asetage akupank pörandale vastu seina.
3. Kinnitage kaks kronsteini (kaasas) akupanga kahele küljele nelja M8 x 50 poldi ja seibi komplektiga (kaasas), kasutades kaasasolevat kuuskantvõtit.

4. Märkige nelja seinakinnitusava asukohad soovitud kohta seinal.
5. Kasutage nelja M8 x 25 poldi ja seibi komplektiga (kaasas), et akupank kindlalt seinalle kinnitada.

MÄRKUS! Paigalduspind peab olema vähemalt 19 mm paksune, et akupanka kindlalt toetada.

Seinale kinnitamiseks mõeldud augud kahe üksteise kohal paikneva akupanga jaoks (joonis F)

1. Ühendage kaks akupanka jaoturi küljest lahti ja eemaldage akuplokid.
2. Kinnitage kaks kronsteini alumise/ülemise akupanga kahele küljele nelja M8 x 50 poldi ja seihi komplektiga (kaasas), kasutades kaasasolevat kuuskantvõtit.
3. Asetage akupank pörandale vastu seinale, asetage sellele teine akupank, joondades ülemise akupanga neli eendit alumise akupanga sälkudega.
4. Kasutades kuuskantvõtit, kinnitage ülemine akupank alumise akupanga külge kahe M8 x 95 poldi ja seihi komplektiga (kaasas).
5. Märkige kaheksa seinakinnitusava asukohad soovitud kohta seinale.
6. Kasutage kaheksat M8 x 25 poldi ja seihi komplektiga (kaasas), et kinnitada kaks akupanka kindlalt seinale.

MÄRKUS. Paigalduspinna paksus peab olema vähemalt 19 mm, et akupanku kindlalt toetada.

VARGUSVASTANE RIBA AKUPANGAS (Joonis G)

Akuplokkide omavolilise eemaldamise vältimiseks tõmmake vargusvastase riba sakk välja ja kinnitage see tabelukuga (ei kuulu komplekti). Ahela läbimõõduvahemik on 7–8 mm.

SIDETEHNOLOOGIA

Teie EGO PGX™ akupank on Bluetooth®-toega. Meie ühendatud toodete ja teenuste täieliku valiku, sealhulgas ühendamisjuhiste kohta teabe saamiseks skannige allpool QR-koodi või külastage veebisaiti www.egopowerplus.eu/connect.



ET

HOOLDUS

⚠ HOIATUS. Tõsiste kehavigastuste vältimiseks ühendage jaotur alati puhastamise või hoolduse ajal vooluvõrgust lahti ja eemaldage akuplokk (akuplokid) akupangast.

⚠ HOIATUS. Pole soovitatav kasutada akupanga puhastusmeetodina kuiva suruõhku. Kui suruõhu kasutamine on ainus võimalik viis, kandke akupanga puhastamise ajal kindlasti näokaitset või külgkaitsetega kaitseprille. Kui tööpiirkond on tolmune, kandke ka tolmumaski.

ÜLDHOOLDUS

Vältige plastosade puhastamisel lahustite kasutamist. Enamik plastmaterjalid on vastuvõtlikud müügil olevatest lahustitest tulenevatele kahjustustele.

Kasutage mustuse, tolm, õli, määrded jms eemaldamiseks puhast lappi.

⚠ HOIATUS. Ärge kunagi laske pidurivedelikel, bensiinil, nafta baasil toodetel, läbitungivatel õlidel jms puutuda kokku plastosadega. Kemikaalid võivad plasti kahjustada, nõrgendada või hävitada, mille tagajärjeks võib olla raske kehavigastus.

⚠ HOIATUS. Remondiks võib kasutada ainult identseid EGO originaalvaruosi. Mis tahes muude osade kasutamine võib põhjustada ohtlikke olukordi või toodet vigastada. Turvalisuse ja usaldusväärsuse tagamiseks peab kõiki parandustöid läbi viima kvalifitseeritud hooldustehnik EGO hoolduskeskuses. Kui seadet ei kasutata, hoidke seda sisetingimustes.

KESKKONNAKAITSE



Elektriseadmeid ei tohi visata sorteerimata olmeprügi hulka; selliseid jäätmeid tuleb koguda eraldi.

Olemasolevate kogumissüsteemide kohta saate teavet kohalikust omavalitsusest.

Kui elektriseadmed maetakse maa sisse või viiakse prügimäele, võivad ohtlikud ained põhjavette lekkida ja toiduahelasse sattuda ning teie tervist ja heaolu kahjustada.

TÕRKEOTSING

Vahelduvvoolurežiim

PROBLEEM	PÕHJUS	LAHENDUS
Jaoturi oleku indikaator vilgub oranžilt.	Jaotur laeb aeglaselt, kui jaoturi temperatuur on 40-60 °C, mis on normaalne töotemperatuur.	Midagi pole vaja ette võtta.
Jaoturi olekuindikaator vilgub punaselt.	Jaoturi väljundi ülevool.	Jaoturi lähtestamiseks eemaldage jaotur toiteallikast ja oodake, kuni jaoturi olekuindikaator kustub, seejärel ühendage pistik uuesti toiteallikaga. Kui see probleemi ei lahenda, võtke ühendust kohaliku EGO teeninduskeskusega.
	Jaoturi ventilaator on blokeeritud või kahjustatud.	Eemaldage jaotur, raputage jaoturit kergelt ja ühendage see uuesti toiteallikaga, et näha, kas jaotur töötab nüüd normaalselt. Kui see ei tööta, võtke ühendust kohaliku EGO teeninduskeskusega.
	Vahelduvvoolu sisendi alapinge.	Midagi pole vaja ette võtta. Jaotur jätkab laadimist pärast vahelduvvoolu sisendpinge stabiilsust. Kui vahelduvvoolu sisendpinge ei mitme katse järel stabiilne, eemaldage jaotur toiteallikast ja oodake, kuni jaoturi olekuindikaator kustub, seejärel ühendage pistik uuesti toiteallikaga.
Jaoturi olekuindikaator on pidevalt punane.	Jaotur on liiga kuum.	Eemaldage jaotur toiteallikast ja oodake, kuni jaotur jahtub, seejärel ühendage pistik uuesti toiteallikaga. Kui see probleemi ei lahenda, võtke ühendust kohaliku EGO teeninduskeskusega.
	Jaotur on liiga külm.	Laske jaoturil soojeneda. Laadimine jätkub, kui jaotur taastab normaalse temperatuuri.
Akupesa olekuindikaator ühe aku kohal põleb pidevalt punaselt. Jaoturi olekuindikaator on roheline.	Akuplokk on liiga kuum või liiga külm.	Laske akuplokil jahtuda või soojeneda. Laadimine jätkub, kui akuploki temperatuur on taas normaalne.
Akupanga vahelduvvoolu olekuindikaator lülitub välja. Jaoturi olekuindikaator on roheline.	Halb ühendus jaoturi ja akupanga vahel.	Proovige jaoturi pistik lahti ühendada ja see uuesti akupanga külge ühendada.
	Vigane akupank.	Võtke ühendust kohaliku EGO teeninduskeskusega

ET

PROBLEEM	PÕHJUS	LAHENDUS
Akupesa olekuindikaator ühe aku kohal vilgub punaselt. Jaoturi olekuindikaator on roheline.	Akuplokk või üks kolmest akupanga akupesast on vigane.	<ol style="list-style-type: none"> Eemaldage ja sisestage akuplokk uuesti akupanka. Kui akusahtli oleku indikaator vilgub endiselt punaselt, proovige laadida mõnda muud akuplokki. Kui uut akuplokki saab normaalselt laadida, on algne akuplokk vigane. Kui akupesa olekuindikaator vilgub pärast akuploki vahetamist punasena, lähtestage jaotur, eraldades jaoturi toiteallikast ja oodates, kuni jaoturi olekuindikaator kustub, siis ühendage pistik uuesti toiteallikaga. <p>Kui akupesa olekuindikaator vilgub ka pärast 3. sammu punaselt, võib akupank olla vigane – võtke ühendust kohaliku EGO teeninduskeskusega.</p>
Akupanga vahelduvvoolu olekuindikaator vilgub punasena.	Akupank on vigane.	Võtke ühendust kohaliku EGO teeninduskeskusega.
	Akupanga ventilaator on blokeeritud või kahjustatud.	Võtke ühendust kohaliku EGO teeninduskeskusega.

Alalisvoolurežiim

PROBLEEM	PÕHJUS	LAHENDUS
Alalisvoolu olekuindikaator lülitub välja.	Jaotur ja akupank on ühendatud.	Ühendage jaotur toiteallikast lahti või eemaldage toitekaabel akupangast.
	Suure võimsusega aku on vigane.	Asendage teise suure võimsusega akuga.
	Akupank on vigane.	Akupanga vahetamiseks võtke ühendust kohaliku EGO teeninduskeskusega.
	Toitenuppu vajutati liiga kaua.	Vajutage toitenuppu mitte kauem kui 3 sekundit.
Alalisvoolu olekuindikaator on roheline. Akupesa olekuindikaator ühe aku kohal põleb pidevalt punaselt.	Teisaldatav akuplokk on liiga kuum või liiga külm.	Laske teisaldataval akuplokil jahtuda või soojeneda. Laadimine algab siis, kui akuploki temperatuur normaliseerub.
Alalisvoolu olekuindikaator on punane.	Suure võimsusega aku on liiga kuum või liiga külm.	Laske suure võimsusega akul jahtuda või soojeneda. Laadimine algab siis, kui akuploki temperatuur normaliseerub.

ET

PROBLEEM	PÕHJUS	LAHENDUS
Alalisvoolu olekuindikaator vilgub punaselt.	Suure võimsusega aku laetuse tase on madal.	Laadige suure võimsusega akut.
	Suure võimsusega akul on ühenduseviga.	Asendage teise suure võimsusega akuga või võtke ühendust kohaliku EGO teeninduskeskusega.
	Akupanga ventilaator on blokeeritud või kahjustatud.	Hoolduseks või vahetamiseks võtke ühendust EGO teeninduskeskusega.

GARANTII

EGO GARANTIIPÕHIMÕTTED

Täielikud EGO garantiitingimused leiate veebilehelt egopowerplus.eu.

ET

ПРОЧИТАЙТЕ ВСІ ІНСТРУКЦІЇ!



ПРОЧИТАЙТЕ ПОСІБНИК З ЕКСПЛУАТАЦІЇ

▲ ПРИМІТКА. Ці інструкції також доступні в альтернативному форматі, наприклад на веб-сайті.

▲ ПОПЕРЕДЖЕННЯ. Для гарантування безпеки та надійності всі ремонтні роботи повинен проводити кваліфікований технічний спеціаліст.

СИМВОЛИ, ЩО СТОСУЮТЬСЯ БЕЗПЕКИ

Мета символів, пов'язаних із безпекою, – привернути вашу увагу до можливих небезпек. Символи безпеки та їхнє пояснення заслуговують на вашу пильну увагу та розуміння. Символи попереджень самі по собі не усувають будь-якої небезпеки. Інструкції та попередження, які вони надають, не замінюють належних заходів щодо запобігання аваріям.

▲ ПОПЕРЕДЖЕННЯ. Перш ніж користуватися цим виробом, обов'язково ознайомтеся з усіма інструкціями з безпеки, наведеними в цьому посібнику користувача, зокрема з усіма символами попереджень, такими як «**НЕБЕЗПЕКА**», «**ПОПЕРЕДЖЕННЯ**» та «**ЗАСТЕРЕЖЕННЯ**». Недотримання наведених нижче вказівок може спричинити ураження електричним струмом, пожежу та/або серйозні травми.

ПРАВИЛА ТЕХНІКИ БЕЗПЕКИ

На цій сторінці зображено та описано символи, пов'язані з безпекою, які можуть відображатися на цьому виробі. Перш ніж намагатися зібрати та експлуатувати його, ознайомтеся з усіма інструкціями на інструменті та дотримуйтесь їх.

	Попередження щодо безпеки	Запобіжні заходи, що стосуються вашої безпеки
	Прочитайте посібник з експлуатації	З метою зменшення ризику отримання травм користувач повинен прочитати посібник з експлуатації.
	Використання в приміщенні	Цей пристрій можна використовувати лише в приміщенні
	CE	Цей виріб відповідає чинним директивам ЄС.
	UKCA	Цей виріб відповідає чинному законодавству Великобританії.
	Bluetooth®	Символ Bluetooth®
IPX2	Ступінь захисту від проникнення	Захист від крапель води, що падають вертикально в разі нахилу корпусу під кутом до 15°.
	WEEE	Відходи електричних виробів не слід викидати разом із побутовим сміттям. Зверніться до авторизованого пункту переробки.
	Змінний струм	Тип струму
	Постійний струм	Тип або характеристика струму
V	Вольти	Напруга
A	Амperi	Струм
W	Вати	Потужність
Min	Хвилини	Час
Ah	Ампер-години	Ємність акумулятора
kg	Кілограми	Вага
°C	Градуси Цельсія	Температура

ЗАГАЛЬНІ ВКАЗІВКИ 3 ТЕХНІКИ БЕЗПЕКИ

⚠ ПОПЕРЕДЖЕННЯ. Ознайомтеся з усіма інструкціями. Недотримання наведених нижче вказівок може спричинити ураження електричним струмом, пожежу та/або серйозні травми.

Термін «прилад» у всіх попередженнях, наведених нижче, означає дротові прилади або прилади, що працюють від акумулятора (бездротові).

Зберігайте всі попередження та інструкції для використання в майбутньому.

⚠ ПОПЕРЕДЖЕННЯ. Для гарантування безпеки та надійності всі ремонтні роботи повинен проводити кваліфікований технічний спеціаліст.

- **Від'єднайте акумуляторну батарею від приладу, перш ніж виконувати будь-яке регулювання, замінити аксесуари чи зберігати прилад.** Такі запобіжні заходи техніки безпеки зменшують ризик випадкового запуску приладу.
- **Заряджайте лише за допомогою хаба, вказаного виробником.** Хаб, який підходить для акумуляторів одного виду, може спричинити ризик пожежі у випадку його використання з іншим акумулятором.
- **З приладами слід використовувати лише призначені для них акумуляторні батареї.** Використання будь-яких інших акумуляторних батарей може призвести до травми або пожежі.
У режимі змінного струму цей павербанк може працювати з EGO Hub PGX1600E-H для заряджання акумуляторних батарей, перелічених на рис. B1.
У режимі постійного струму, використовуючи акумулятор підвищеної ємності EGO HC2240T, цей павербанк може заряджати акумуляторні батареї EGO, перелічені на рис. B2.
- **Коли батарея не використовується, її слід тримати окремо від металевих предметів – затискачів паперу, монет, ключів, цвяхів, шурупів та інших дрібних предметів, які можуть замкнути клема.** Коротке замикання клем акумулятора може стати причиною опіків чи пожежі.
- **У надто важких умовах експлуатації з акумулятора може витікати рідина; не доторкайтесь до неї. Якщо випадково ви все ж торкнулися її, слід промити це місце водою. Якщо рідина потрапила в очі, слід також звернутися до лікаря.** Рідина, яка виступає з акумулятора, може спричинити подразнення або опіки.

- **Не використовуйте акумуляторну батарею або прилад, які пошкоджено або змінені.** Пошкоджені або змінені акумулятори можуть мати непередбачувану поведінку, що може спричинити пожежу, вибух або ризик травмування.
- **Не піддавайте акумуляторну батарею або прилад дії вогню або високих температур.** Вогонь або температура вище 130 °C може спричинити вибух.
- **Дотримуйтесь усіх інструкцій щодо заряджання та не заряджайте акумуляторну батарею або прилад за межами температурного діапазону, зазначеного в інструкціях.** Зарядження неналежним чином або при температурах за межами вказаного діапазону може пошкодити акумулятор і збільшити ризик виникнення пожежі.
- **Ніколи не ремонтуйте пошкоджені акумулятори.** Сервісне обслуговування акумуляторних батарей має виконувати лише виробник або авторизовані постачальники послуг.
- **Не модифікуйте й не намагайтеся ремонтувати прилад або акумулятор (залежно від обставин), за винятком випадків, вказаних в інструкції з експлуатації та догляду.**
- **Не використовуйте павербанк поза приміщенням і не піддавайте умовам підвищеної вологості.** Вода, що потрапила в павербанк, підвищує ризик ураження електричним струмом.
- **Не торкайтесь павербанка мокрими руками.**
- **Використання приладдя, яке не рекомендує й не продає виробник павербанка, може призвести до пожежі, ураження електричним струмом або травми.**
- **Ніколи не допускайте контакту пластмасових частин із паливом, оліями, нафтопродуктами тощо.** Ці матеріали містять хімікати, які можуть пошкодити, ослабити або знищити пластик.
- **Не використовуйте павербанк якщо він отримав різкий удар, упав або отримав будь-які інші пошкодження.** Віднесіть його в авторизований сервісний центр для перевірки електросхеми, щоб визначити, чи павербанк перебуває в хорошому робочому стані.
- **Не розбирайте павербанк.** У разі виникнення потреби в обслуговуванні чи ремонті віднесіть його до вповноваженого сервісного центру. Неправильне збирання зарядного пристрою може призвести до ураження електричним струмом чи пожежі.
- **Небезпека ураження електричним струмом.** Не торкайтесь неізолюваної частини вихідного роз'єму або неізолюваної клем акумулятора.

UK

- Щоб зменшити ризик травмування, необхідний пильний нагляд, якщо прилад використовується поруч із дітьми.
- Щоб зменшити ризик ураження електричним струмом, не кладіть павербанк у воду або іншу рідину. Не розміщуйте й не зберігайте прилад там, де він може власти або де його можуть потягнути у ванну або раковину.
- Під час заряджання павербанк із підключеними до нього акумуляторними батареями має перебувати в добре провітрюваному приміщенні.
- Збережіть цю інструкцію. Часто переглядайте та використовуйте їх, щоб навчати інших, хто може використовувати цей прилад. Якщо ви надаєте цей прилад іншим, надайте їм ці інструкції, щоб запобігти неналежному використанню виробу та можливим травмам.
- Збережіть цю інструкцію. Цей посібник містить важливі інструкції з техніки безпеки та експлуатації моделі PGX1400PB, яких слід дотримуватися під час установлення та обслуговування.
- Перш ніж користуватися павербанком, ознайомтеся з усіма інструкціями та попереджувальними позначками в цьому посібнику, а також на хабі, акумуляторі та виробі, у якому використовується акумулятор, щоб запобігти неналежному використанню виробів та можливим травмам або пошкодженню майна.

⚠ ЗАСТЕРЕЖЕННЯ. Щоб зменшити ризик травми, заряджайте лише літій-іонні акумулятори. Інші типи батарей можуть вибухнути, спричинити травми або збитки.

ТЕХНІЧНІ ХАРАКТЕРИСТИКИ

РЕЖИМ ЗМІННОГО СТРУМУ

Вхідна / вихідна напруга	56 В 
Сумісний хаб	PGX1600E-H
Час зарядження	Приблизно 170 хв для HC2240T (40,0 А-год) + 2 x BA4200T (7,5 А-год)
Рекомендована температура під час заряджання	5–40°C
Діапазон рекомендованих температур зберігання	-20 ... +70°C
Вага	17,6 кг

РЕЖИМ ПОСТІЙНОГО СТРУМУ:

Вихідна напруга	56 В 
Вихідна потужність	2 x 700 Вт
Час зарядження	45 хв для 2 x BA4200T (7,5 А-год)
Рекомендована температура під час заряджання	5–40°C
Діапазон рекомендованих температур зберігання	-20 ... +70°C

РЕКОМЕНДОВАНІ АКСЕСУАРИ

⚠ ПОПЕРЕДЖЕННЯ. Використовуйте лише ідентичні запчастини, перелічені нижче. Використання деталей, що не відповідають характеристикам оригінального обладнання, може призвести до неналежної роботи та поставити під загрозу безпеку.

НАЗВА ДЕТАЛІ	НОМЕР МОДЕЛІ
Зарядний кабель PGX™ 70 см	ACE0700
Зарядний кабель PGX™ 150 см	ACE1500

ОПИС

ОЗНАЙОМЛЕННЯ З ПАВЕРБАНКОМ (Рис. А)

1. Відсік для акумулятора підвищеної ємності
2. Важіль виймання акумулятора підвищеної ємності
3. Кнопка виймання портативного акумулятора
4. Зарядний кабель
5. Відсік для портативного акумулятора (x 2)
6. Монтажний отвір
7. Порт (x 2)
8. Протиугінна планка
9. Індикатор стану портативного батарейного відсіку
10. Кнопка живлення (кнопка Bluetooth®)
11. Індикатор Bluetooth®
12. Індикатор стану відсіку для акумулятора підвищеної ємності
13. Індикатор стану постійного струму
14. Індикатор стану змінного струму
15. Кронштейн (2)
16. Комплект болтів і шайб М8 x 25 (4)
17. Комплект болтів і шайб М8 x 50 (4)
18. Комплект болтів і шайб М8 x 95 (2)
19. Шестигранний ключ 5 мм

ЕКСПЛУАТАЦІЯ

У режимі змінного струму павербанк EGO PGX™ призначений для роботи тільки з хабом EGO PGX™ потужністю 1600 Вт PGX1600E-N для заряджання акумуляторів підвищеної ємності та портативних акумуляторів EGO.

У режимі постійного струму акумулятор підвищеної ємності EGO (HC2240T) може заряджати портативні акумулятори EGO через павербанк EGO PGX™.

ЗАРЯДЖАННЯ АКУМУЛЯТОРІВ – режим змінного струму

ПРИМІТКА. Літій-іонні акумулятори постачаються частково зарядженими. Перед першим використанням повністю зарядіть акумулятори.

⚠ ПОПЕРЕДЖЕННЯ. Під час заряджання павербанк із підключеними до нього акумуляторними батареями має перебувати в добре провітрюваному приміщенні.

На наведених нижче ілюстраціях на рис. С1 показано, як заряджати акумуляторні батареї через павербанк(и):

1. Вставте комір роз'єму хаба в порт з обох боків павербанка, доки не почуєте клацання, як показано на рис. С1 (крок 1).

ПРИМІТКА. Від'єднати хаб від павербанка, як показано на рис. С2.

2. Підключіть павербанк до наступного павербанка таким же чином за допомогою кабелю (АСЕ0700) або АСЕ1500 (продається окремо) до 2-го порту на протилежному боці павербанка. За потреби ви можете продовжувати підключати нові павербанки (не більше 30 до одного хаба) (крок 2).
3. Підключіть хаб до джерела живлення (крок 3). Індикатор стану хаба та індикатор стану павербанка світаються зеленим, що означає, що хаб і павербанк працюють належним чином і можуть заряджати акумулятори.
4. Сумістіть підняті ребра акумуляторної батареї з монтажними гніздами в одному з батарейних відсіків у павербанку. Посуньте акумулятор вниз у батарейний відсік (крок 4). Кнопка від'єднання акумулятора підніметься, вказуючи на те, що акумулятор надійно закріплений.

ПРИМІТКА. Для акумулятора підвищеної ємності переконайтеся, що стрілка на акумуляторі збігається з електронним контактом у відсіку для акумулятора підвищеної ємності. Посуньте акумулятор вниз у батарейний відсік (рис. D1). Два важелі виймання акумулятора піднімуться вгору та вийдуть назовні, при цьому на важелях виймання акумулятора можна буде побачити червоні позначки I, які вказують на те, що акумулятор надійно закріплений (рис. D2).

Щоб вийняти акумулятор, натисніть важелі виймання акумулятора всередину, а потім витягніть акумуляторну батарею (рис. D3).

5. Павербанк обмінюватиметься даними з акумуляторною батареєю для оцінювання її стану. Коли акумулятор відповідатиме умовам заряджання, павербанк почне заряджати акумулятор, а індикатор стану хаба та індикатор стану батарейного відсіку (над установленим акумулятором) почнуть блимати зеленим.
6. Вставте інші акумулятори.
7. У разі підключення декількох павербанків до хаба хаб подаватиме живлення на павербанки в порядку їхньої близькості – першим увімкнуться найближчий до хаба павербанк. Блимання зеленим індикатора стану батарейного відсіку допомагає визначити, який акумулятор зараз заряджається.

UK

Послідовність заряджання акумуляторів в одному павербанку

- Якщо до павербанку одночасно підключено два акумулятори, спочатку заряджається акумулятор із нижчим рівнем напруги, а коли рівень напруги акумулятора з нижчим рівнем напруги зрівняється з рівнем напруги іншого, обидва акумулятори заряджатимуться одночасно.
- Якщо до павербанку підключено три акумулятора одночасно, спочатку заряджається акумулятор із найнижчим рівнем напруги, а коли рівень напруги акумулятора з найнижчим рівнем напруги зрівняється з рівнем напруги акумулятора із середнім рівнем напруги, ці дві акумулятори заряджатимуться одночасно. Щойно ці два акумулятори матимуть однаковий рівень напруги з акумулятором із найвищим рівнем напруги, усі три акумулятори заряджатимуться одночасно. Див. рисунок нижче.

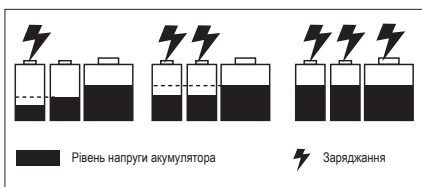

- Коли акумулятори повністю заряджені, індикатор стану хаба та індикатори стану батарейних відсіків світяться зеленим. Показники рівня заряду на акумуляторах згаснуть. Рекомендується відключати хаб від електромережі, якщо він не буде використовуватися протягом тривалого періоду часу.





ПРИМІТКА.

- Значно зменшений час роботи після повного заряджання акумуляторної батареї вказує на те, що акумулятор доходить до кінця терміну експлуатації і його необхідно замінити.
- Під час заряджання хаб і павербанк можуть нагріватися. Це не виходить за рамки нормальної роботи. Заряджайте акумулятор у добре провітрюваному приміщенні.

Індикатори хаба, павербанка та акумулятора – режим змінного струму

ХАБ		ПАВЕРБАНК		АКУМУЛЯТОР
Стан хаба	Індикатор стану хаба	Індикатор стану змінного струму	Індикатор(и) стану батарейного відсіку	Показчик рівня палива на акумуляторі
Режим очікування (немає акумулятора для заряджання)	 Світлиться зеленим	 Світлиться зеленим	Вимкнено	H/3
Звичайне заряджання	 Блимає зеленим	 Світлиться зеленим	 Блимає зеленим над акумулятором (-ами), що заряджається.	<p>1. Для портативних акумуляторів EGO без суфікса «Т»: По черзі блимають ЗЕЛЕНИЙ, ЧЕРВОНИЙ та ОРАНЖЕВИЙ кольори.</p> <p>2. Для портативних акумуляторів EGO із суфіксом «Т»: Останній світлодіод блимає ЗЕЛЕНИМ кольором, попередні світлодіоди безперервно світяться ЗЕЛЕНИМ кольором.</p> <p>Показчик рівня заряду на останньому етапі процесу заряджання, а світлодіодний індикатор акумулятора оновлюватиметься кожні 1–2 хвилини, відображаючи рівень заряду в реальному часі.</p> <p>Для акумулятора EGO BA2240T спеціальний індикатор відсутній.</p> <p>3. Для акумулятора підвищеної ємності (HC2240T) Останній світлодіод блимає ЗЕЛЕНИМ кольором, попередні світлодіоди безперервно світяться ЗЕЛЕНИМ кольором.</p>
Заряджається повільно, якщо температура хаба 40–60°C	 Блимає оранжевим	 Світлиться зеленим	 Блимає зеленим над акумулятором (-ами), що заряджається.	
Повістю заряджено	 Світлиться зеленим	 Світлиться зеленим	 Горить зеленим над повністю зарядженим акумулятором (акумуляторами)	Вимкнено

UK

ХАБ		ПАВЕРБАНК		АКУМУЛЯТОР
Стан хаба	Індикатор стану хаба	Індикатор стану змінного струму	Індикатор(и) стану батарейного відсіку	Показчик рівня палива на акумуляторі
Хаб занадто гарячий або занадто холодний	 Світиться червоним	Вимкнено	Вимкнено	Вимкнено
Помилка хаба	 Блимає червоним	Вимкнено	Вимкнено	Вимкнено
Хаб працює в штатному режимі. Зарядження гарячої або холодної акумуляторної батареї.	 Світиться зеленим	 Світиться зеленим	 Горить червоним над акумулятором, що заряджається	Вимкнено

Зарядження гарячої або холодної акумуляторної батареї

Якщо акумулятор у зарядному павербанку перебувають поза межами нормального температурного діапазону, відповідний індикатор стану батарейного відсіку буде світитися червоним, а показчик рівня заряду на акумуляторі вимкнеться. Коли акумуляторна батарея охолоне або нагріється до нормального температурного діапазону, зарядження акумулятора відновиться автоматично.

Помилка акумулятора або павербанка

Якщо виявлено помилку акумулятора, відповідний індикатор стану батарейного відсіку почне блимати червоним кольором, а показчик рівня заряду на акумуляторі вимкнеться.

1. Вийміть і знову вставте акумулятор у павербанк. Якщо індикатор стану батарейного відсіку продовжує блимати червоним, спробуйте зарядити інший акумулятор, про який відомо, що він справний.
2. Якщо новий замінений акумулятор заряджається нормально, це означає, що оригінальний акумулятор несправний.
3. Якщо після спроби зарядити справний акумулятор індикатор стану батарейного відсіку продовжує блимати червоним, перезавантажте

хаб, від'єднавши його від електромережі та дочекавшись, доки індикатор стану хаба вимкнеться. Потім знову підключіть вилку до джерела живлення.

4. Якщо після виконання кроку 3 індикатор стану батарейного відсіку продовжує блимати червоним, можливо, павербанк несправний.







ЗАРЯДЖАННЯ ПОРТАТИВНИХ АКУМУЛЯТОРІВ – РЕЖИМ ПОСТІЙНОГО СТРУМУ

1. Вимкніть хаб із розетки або від'єднайте зарядний кабель від павербанка.
2. Установіть акумулятор підвищеної ємності та портативний акумулятор, див. розділ «ЗАРЯДЖЕННЯ АКУМУЛЯТОРІВ – РЕЖИМ ЗМІННОГО СТРУМУ».
3. Натисніть кнопку живлення (не довше ніж на 3 секунди), і індикатор постійного струму павербанка та індикатор стану відсіку для акумуляторів підвищеної ємності загоряться зеленим кольором, вказуючи на те, що павербанк працює належним чином. Хаб обмінюватиметься даними з портативною акумуляторною батареєю для оцінювання її стану. Коли акумулятор відповідатиме умовам зарядження, акумулятор підвищеної ємності почне заряджати портативний акумулятор, а індикатор стану постійного струму

















та індикатор стану відсіку для акумуляторів підвищеної ємності постійно світитимуться зеленим світлом, а індикатор стану відсіку для портативних акумуляторів (над вставленим акумулятором) блиматиме зеленим кольором.

4. Коли до павербанка підключено два портативні акумулятори, вони заряджаються одночасно. Коли обидва портативні акумулятори повністю заряджені, індикатори стану відсіку для портативних акумуляторів світяться зеленим кольором. Показчики рівня заряду на акумуляторах згаснуть.
5. Щоб вийти з режиму заряджання постійним струмом, натисніть кнопку живлення ще раз (не довше ніж на 3 секунди).
6. Індикатор стану постійного струму автоматично вимкнеться після чотирьох годин бездіяльності, коли встановлений портативний акумулятор буде повністю заряджений.
7. Індикатор стану постійного струму автоматично вимкнеться через чотири години, якщо акумулятор підвищеної ємності перегріється.

Індикатори павербанка, акумулятора підвищеної ємності та портативного акумулятора – режим постійного струму

ПАВЕРБАНК				АКУМУЛЯТОР ПІДВИЩЕНОЇ ЄМНОСТІ	ПОРТАТИВНИЙ АКУМУЛЯТОР
Стан павербанка	Індикатор стану постійного струму	Індикатор стану відсіку для акумулятора підвищеної ємності	Індикатори стану відсіку для портативного акумулятора		
Режим очікування (тільки акумулятор підвищеної ємності в павербанку)	 Світиться зеленим	 Світиться зеленим	Н/З	 Світиться зеленим	Н/З
Звичайне заряджання	 Світиться зеленим	 Світиться зеленим	 Блимає зеленим	 Світиться зеленим	<p>1. Для акумуляторів EGO без суфікса «Т»: По черзі блимають ЗЕЛЕНИЙ, ЧЕРВОНИЙ та ОРАНЖЕВИЙ кольори</p> <p>2. Для акумуляторів EGO із суфіксом «Т»: Останній світлодіод блимає ЗЕЛЕНИМ кольором, попередні світлодіоди безперервно світяться ЗЕЛЕНИМ кольором.</p> <p>Для акумулятора EGO BA2240T спеціальний індикатор відсутній.</p>

UK

ПАВЕРБАНК				АКУМУЛЯТОР ПІДВИЩЕНОЇ ЄМНОСТІ	ПОРТАТИВНИЙ АКУМУЛЯТОР
Стан павербанка	Індикатор стану постійного струму	Індикатор стану відсіку для акумулятора підвищеної ємності	Індикатори стану відсіку для портативного акумулятора		
Повістю заряджено	 Світиться зеленим	 Світиться зеленим	 Світиться зеленим	 Світиться зеленим	Вимкнено
Акумулятор підвищеної ємності несправний	 Блимає червоним	 Блимає червоним	Вимкнено	Вимкнено	Вимкнено
Акумулятор підвищеної ємності має низьку напругу.	 Блимає червоним	 Світиться зеленим	Вимкнено	 Або  Блимає червоним	Вимкнено
Акумулятор підвищеної ємності занадто гарячий або занадто холодний.	 Світиться червоним	 Світиться червоним	Вимкнено	 Світиться червоним	Вимкнено
Павербанк працює в штатному режимі. Зарядження несправного портативного акумулятора.	 Світиться зеленим	 Світиться зеленим	 Блимає червоним	 Світиться зеленим	Вимкнено

ПАВЕРБАНК				АКУМУЛЯТОР ПІДВИЩЕНОЇ ЄМНОСТІ	ПОРТАТИВНИЙ АКУМУЛЯТОР
Стан павербанка	Індикатор стану постійного струму	Індикатор стану відсіку для акумулятора підвищеної ємності	Індикатори стану відсіку для портативного акумулятора		
Павербанк працює в штатному режимі. Зарядження гарячого або холодного портативного акумулятора.	 Світлиться зеленим	 Світлиться зеленим	 Горить червоним над портативним акумулятором, що заряджається.	 Світлиться зеленим	Вимкнено

КРІПЛЕННЯ ПАВЕРБАНКА (РИС. Е)

Отвори для настінного кріплення одного павербанка

- Від'єднайте павербанк від хаба та вийміть акумулятор.
- Поставте павербанк біля стіни на підлозі.
- Закріпіть два кронштейни (входять у комплект) з обох боків павербанка чотирма наборами болтів М8 х 50 з шайбами (входять у комплект) за допомогою шестигранного ключа, що додається.
- Позначте розташування чотирьох отворів для настінного кріплення в потрібному місці на стіні.
- Використовуйте чотири болти та шайби М8 х 25 (входять у комплект), щоб надійно закріпити павербанк на стіні.

ПРИМІТКА. Монтажна поверхня має бути завтовшки не менше ніж 19 мм, щоб надійно утримувати павербанк.

Отвори для настінного кріплення двох павербанків (рис. F)

- Від'єднайте два павербанки від хаба та вийміть акумулятор.
- Закріпіть два кронштейни з обох боків нижнього/верхнього павербанка чотирма наборами болтів М8 х 50 із шайбами (входять у комплект) за допомогою шестигранного ключа, що додається.
- Поставте павербанк біля стіни на підлогу, поставте на нього інший павербанк, сумістивши чотири виступи на верхньому павербанку із заглибленнями на нижньому павербанку.

- Шестигранним ключем закріпіть верхній павербанк на нижньому за допомогою двох комплектів болтів і шайб М8 х 95 (входять у комплект).
- Позначте розташування восьми отворів для настінного кріплення в потрібному місці на стіні.
- Використовуйте вісім болтів і шайб М8 х 25 (входять у комплект), щоб надійно закріпити два павербанки на стіні.

ПРИМІТКА. Монтажна поверхня має бути завтовшки не менше ніж 19 мм, щоб надійно утримувати павербанки.

ПРОТИКРАДІЖНА ПЛАНКА НА ПАВЕРБАНКУ (Рис. G)

Щоб запобігти несанкціонованому вилученню акумуляторів, витягніть язичок протиугінної планки та закріпіть його навісним замком (не входить у комплект). Діапазон діаметрів дужок – 7–8 мм.

КОМУНІКАЦІЙНА ТЕХНОЛОГІЯ

Ваш павербанк EGO PGX™ підтримує Bluetooth®. Для отримання інформації про повний спектр під'єднаних продуктів і послуг, зокрема інструкцій із підключення, відскануйте QR-код нижче або відвідайте сайт www.egopowerplus.eu/connect.



ОБСЛУГОВУВАННЯ

⚠ ПОПЕРЕДЖЕННЯ. Щоб уникнути серйозних травм, завжди відключайте хаб від розетки та виймайте акумулятори з павербанку під час очищення або технічного обслуговування.

⚠ ПОПЕРЕДЖЕННЯ. Не рекомендується використовувати стиснуте сухе повітря для очищення павербанка. Якщо єдиним способом застосування є очищення стисненим повітрям, завжди використовуйте закриті захисні окуляри або відкриті захисні окуляри з бічними щитками під час чищення павербанку. Коли здійснюється пил, надягайте також протипилову маску.

ЗАГАЛЬНИЙ ТЕХНІЧНИЙ ДОГЛЯД

Не використовуйте розчинники для очищення пластмасових деталей. Більшість пластмас чутливі до різноманітних промислових розчинників і можуть бути ними пошкоджені.

Для видалення бруду, пилу, мастила тощо користуйтеся чистою ганчіркою.

⚠ ПОПЕРЕДЖЕННЯ. Ніколи не допускайте контакту пластмасових частин із гальмівною рідиною, газоліном, нафтопродуктами, проникаючими оліями і т. ін. Хімікати можуть пошкодити, ослабити або зруйнувати пластмасу, а це загрожує серйозними травмами.

⚠ ПОПЕРЕДЖЕННЯ. Використовуйте для технічного обслуговування лише ідентичні запчастини EGO. Використання будь-яких інших частин створює небезпеку або може призвести до поломки виробу. Для гарантування безпеки та надійності всі ремонтні роботи повинен проводити кваліфікований технічний спеціаліст у сервісному центрі EGO. Коли інструмент не використовується, зберігайте його в приміщенні.

ЗАХИСТ ДОВКІЛЛЯ



Не викидайте електричні пристрої разом із несорттованими побутовими відходами. Використовуйте для цього пункти роздільного збирання.

Для отримання інформації стосовно наявних систем збирання відходів зверніться до органів місцевої влади.

Якщо електричний пристрій утилізується на сміттєзвалищі, небезпечні речовини можуть вилетіти в ґрунтові води та потрапити в харчовий ланцюг, що може зашкодити вашому здоров'ю та самопочуттю.

УСУНЕННЯ НЕСПРАВНОСТЕЙ

Режим змінного струму

НЕСПРАВНІСТЬ	ПРИЧИНА	ВИРІШЕННЯ
Індикатор стану хаба блимає помаранчевим.	Хаб повільно заряджається, коли температура хаба становить 40–60 °С, що є нормальною робочою температурою.	Жодних дій виконувати не потрібно.
Індикатор стану хаба блимає червоним.	Перевантаження по струму на виході хаба.	Перезавантажте хаб, від'єднавши його від електромережі та дочекавшись, доки індикатор стану хаба згасне, а потім знову підключіть вилку до електромережі. Якщо це не вирішило проблему, зверніться до місцевого сервісного центру EGO.
	Вентилятор хаба заблоковано або пошкоджено.	Від'єднайте хаб від електромережі, злегка струсіть його, а потім знову підключіть до електромережі, щоб перевірити, чи працює хаб у звичайному режимі. Якщо це не спрацювало, зверніться до місцевого сервісного центру EGO.
	Зниження вхідної напруги змінного струму.	Жодних дій виконувати не потрібно. Хаб відновить заряджання після того, як вхідна напруга стане стабільною. Якщо після багатьох спроб вхідна напруга все ще нестабільна, від'єднайте хаб від джерела живлення та дочекайтеся, доки індикатор стану хаба згасне, а потім знову підключіть вилку до джерела живлення.
Індикатор стану хаба світиться червоним.	Хаб занадто гарячий.	Від'єднайте хаб від джерела живлення та зачекайте, доки він охолоне, після чого знову підключіть вилку до джерела живлення. Якщо це не вирішило проблему, зверніться до місцевого сервісного центру EGO.
	Хаб занадто холодний.	Дайте хабу прогрітись. Заряджання відновиться, коли температура в хабі повернеться до норми.
Індикатор стану батарейного відсіку над одним з акумуляторів світиться червоним. Індикатор стану хаба світиться зеленим.	Акумулятор занадто гарячий або холодний.	Дайте акумуляторній батареї охолонути або нагрітись до нормальної температури. Заряджання почнеться, коли температура батареї буде в межах норми.

UK

НЕСПРАВНІСТЬ	ПРИЧИНА	ВИРІШЕННЯ
Індикатор стану змінного струму павербанка вимикається.	Погане з'єднання між хабом і павербанком.	Спробуйте від'єднати роз'єм хаба та знову під'єднати його до павербанка.
Індикатор стану хаба світиться зеленим.	Несправний павербанк.	Зверніться до місцевого сервісного центру EGO
Індикатор стану батарейного відсіку над одним з акумуляторів блимає червоним. Індикатор стану хаба світиться зеленим.	Несправний акумулятор або один із трьох батарейних відсіків павербанка.	<ol style="list-style-type: none"> 1. Вийміть і знову вставте акумулятор у павербанк. 2. Якщо індикатор стану батарейного відсіку продовжує блимати червоним, спробуйте зарядити інший акумулятор. Якщо новий замінений акумулятор заряджається нормально, це означає, що оригінальний акумулятор несправний. 3. Якщо після заміни акумулятора індикатор стану батарейного відсіку продовжує блимати червоним, перезавантажте хаб, від'єднавши його від електромережі та дочекавшись, доки індикатор стану хаба згасне, а потім знову підключіть вилку до електромережі. <p>Якщо після кроку 3 індикатор стану відсіку все ще блимає червоним кольором, можливо, павербанк несправний – зверніться до місцевого сервісного центру EGO.</p>
Індикатор стану змінного струму павербанка блимає червоним.	Павербанк несправний.	Зверніться до найближчого сервісного центру EGO.
	Вентилятор павербанка заблокований або пошкоджений.	Зверніться до найближчого сервісного центру EGO.

Режим постійного струму

НЕСПРАВНІСТЬ	ПРИЧИНА	ВИРІШЕННЯ
Індикатор стану постійного струму вимикається.	Хаб і павербанк підключені.	Відключіть хаб від електромережі або вийміть кабель живлення з павербанка.
	Несправний акумулятор підвищеної ємності.	Замініть на інший акумулятор підвищеної ємності.
	Павербанк несправний.	Для заміни павербанка зверніться до місцевого сервісного центру EGO.
	Кнопка ввімкнення утримувалася натиснутою занадто довго.	Натисніть і утримуйте кнопку живлення не довше ніж 3 секунди.

UK

НЕСПРАВНІСТЬ	ПРИЧИНА	ВИРІШЕННЯ
Індикатор стану постійного струму світиться зеленим. Індикатор стану батарейного відсіку над одним з акумуляторів світиться червоним.	Портативний акумулятор занадто гарячий або холодний.	Дайте портативній акумуляторній батареї охолонути або нагрітися до нормальної температури. Зарядження почнеться, коли температура акумулятора буде в межах норми.
Індикатор стану постійного струму світиться червоним кольором.	Акумулятор підвищеної ємності занадто гарячий або занадто холодний.	Дайте акумулятору підвищеної ємності охолонути або нагрітися. Зарядження почнеться, коли температура акумулятора буде в межах норми.
Індикатор стану постійного струму блимає червоним.	Рівень заряду акумулятора підвищеної ємності низький.	Зарядіть акумулятор підвищеної ємності.
	Сталася помилка зв'язку акумулятора підвищеної ємності.	Замініть на інший акумулятор підвищеної ємності або зверніться до місцевого сервісного центру EGO.
	Вентилятор павербанка заблокований або пошкоджений.	Зверніться до місцевого сервісного центру EGO для обслуговування або заміни в разі потреби.

ГАРАНТІЯ

ПРАВИЛА ГАРАНТІЇ EGO

Відвідайте веб-сайт egopowerplus.eu для отримання повного тексту умов гарантійної політики EGO.

UK

ПРОЧЕТЕТЕ ВСИЧКИ ИНСТРУКЦИИ!



ПРОЧЕТЕТЕ РЪКОВОДСТВОТО НА ОПЕРАТОРА

▲ БЕЛЕЖКА: Тези инструкции също са налични в алтернативен формат, напр. на уебсайт.

▲ ПРЕДУПРЕЖДЕНИЕ: За да осигурите безопасността и надеждността, всички поправки трябва да се извършват от квалифициран сервизен техник.

СИМВОЛИ ЗА БЕЗОПАСНОСТ

Целта на символите за безопасност е да привлечат вниманието към възможни опасности. Символите за безопасност и обясненията към тях заслужават вашето повишено внимание и осъзнаване. Символите за безопасност сами по себе си не елиминират каквато и да е опасност. Инструкциите и предупрежденията, които предоставят не са заместители за подходящите мерки за предотвратяване на инцидент.

▲ ПРЕДУПРЕЖДЕНИЕ: Уверете се, че сте прочели и осъзнали всички инструкции за безопасност в това Ръководство на оператора, включително всички известяващи символи за безопасност, като "ОПАСНОСТ", "ПРЕДУПРЕЖДЕНИЕ" и "ВНИМАНИЕ", преди да използвате този продукт. Неспазването на всички инструкции изброени долу може да доведе до електрически удар, пожар и/или сериозно нараняване.

ИНСТРУКЦИИ ЗА БЕЗОПАСНОСТ

Тази страница изобразява и описва символите за безопасност, които може да се появят по този продукт. Прочетете, осъзнайте и следвайте всички инструкции по машината преди предприемане на сглобяване или работа.

	Сигнал за безопасност	Предпазни мерки, които засягат Вашата безопасност.
	Прочетете ръководството на оператора	За намаляване на опасността от нараняване, потребителят трябва да прочете ръководството на оператора.
	Употреба на закрито.	Използвайте това устройство само на закрито
	CE	Този продукт е в съответствие с приложимите директиви на ЕС.
	UKCA	Този продукт е в съответствие с приложимото законодателство на Великобритания.
	Bluetooth®	Символ за Bluetooth®
	Степен на защита срещу проникване	Защитен срещу вертикално падащи водни капки, когато корпусът е наклонен на ъгъл до 15°
	WEEE	Отпадъчните електрически продукти не трябва да бъдат изхвърляни заедно с домакинския отпадък. Отнесете го до упълномощено място за рециклиране.
	Променив ток	Вид ток
	Постоянен ток	Вид или характеристика на тока
V	Волт	Напрежение
A	Ампера	Ток
W	Вата	Мощност
Min	Минути	Време
Ah	Ампер-часове	Капацитет на батерията
kg	Килограм	Тегло
°C	Целзий	Температура

BG

ОБЩИ ИНСТРУКЦИИ ЗА БЕЗОПАСНОСТ

▲ ПРЕДУПРЕЖДЕНИЕ! Прочетете и осъзнайте всички инструкции. Неспазването на всички инструкции изброени долу може да доведе до електрически шок, пожар и/или сериозно нараняване.

Терминът „уред“ във всички предупреждения, изброени по-долу, се отнася за уреди с кабел или работещи с батерии (безжични) уреди.

Запазете всички предупреждения и инструкции за бъдеща справка.

▲ ПРЕДУПРЕЖДЕНИЕ: За да осигурите безопасността и надеждността, всички поправки трябва да се извършват от квалифициран сервизен техник.

- **Сменете акумулаторната батерия от уреда преди извършването на каквито и да е настройки, смяна на аксесоари или съхранение на уреда.** Подобни превантивни мерки за безопасност намаляват риска от стартиране на уреда инцидентно.

- **Презареждайте само с хъб определен от производителя.** Хъб, който е подходящ за един вид акумулаторна батерия може да създаде опасност от пожар, когато се използва с друга акумулаторна батерия.

- **Използвайте уредите само със специфично обозначени акумулаторни батерии.** Използването на всяка друга акумулаторна батерия може да създаде риск от нараняване и пожар.

В променливотоков режим този захранващ блок може да работи с EGO хъб PGX1600E-H за зареждане на акумулаторните батерии, изброени на фиг. B1.

В постоянен ток режим, използвайки EGO батерия с голям капацитет HC2240T този захранващ блок може да зарежда EGO батерии, изброени на фиг. B2.

BG

- **Когато акумулаторните батерии не са в употреба ги дръжте на разстояние от други метални обекти, като кламери, монети, ключове, пирони, отвертки или други малки метални предмети, които могат да направят свързване между клемите.** Свързване на късо на клемите на батерията може да причини изгаряне или пожар.
- **При условия на злоупотреба, може да се изхвърли течност от батерията. Избягвайте**

контакт. В случай на инцидентен контакт измийте с вода. Ако течността влезе в контакт с очите, потърсете допълнително медицинска помощ. Течността изхвърлена от батерията може да причини раздразнение или изгаряния.

- **Не използвайте акумулаторна батерия или уред, които са повредени или модифицирани.** Повредените или модифицираните батерии може да проявят непредсказуемо поведение, което да доведе до пожар, експлозия или риск от нараняване.
- **Не излагайте батерията или уреда на огън или прекомерна температура.** Излагане на огън или температура над 130 °C може да причини експлозия.
- **Следвайте всички инструкции за зареждане и не зареждайте батерията или уреда извън температурния обхват зададен в инструкциите.** Неправилното зареждане или зареждане извън определения температурен обхват може да повреди батерията и да повиши риска от пожар.
- **Никога не поправяйте повредени акумулаторни батерии.** Ремонтът на акумулаторни батерии трябва да бъде извършван от производителя или оторизиран сервиз.
- **Не модифицирайте и не се опитвайте да ремонтирате уреда или акумулаторната батерия (ако е приложимо) с изключение на указаното в инструкциите за употреба и поддръжка.**
- **Не използвайте захранващия блок на открито или не го излагайте на мокри или влажни условия.** Навлизането на вода в захранващия блок ще увеличи риска от електрически удар.
- **Не боравете със захранващия блок с мокри ръце.**
- **Употребата на приставка, която не е препоръчана или продадена от производителя на захранващия блок, може да доведе до създаване на опасност от пожар, електрически удар или нараняване на лицето.**
- **Не позволявайте бензин, масло, петролни продукти и т.н. да влизат в контакт с пластмасовите части.** Тези материали съдържат химикали, които могат да повредят, отслабят или разрушат пластмасата.
- **Не работете със захранващия блок, ако е претърпял силен удар, изпускан е или по друг начин е повреден.** Занесете го на упълномощен сервизен техник за проверяване на електричеството, за да се определи дали блокът за зареждане е в добро работещо състояние.

- **Не разглобявайте захранващия блок.** Отведете го при упълномощен сервизен техник, когато е необходима поправка или обслужване. Неправилното повторно сглобяване може да доведе до създаване на опасност от електрически удар или пожар.
 - **Опасност от електрически удар.** Не докосвайте неизолираната част на изходящия конектор или неизолираните клеми на акумулаторната батерия.
 - **За да намалите опасността от нараняване, необходимо е стриктно наблюдение, когато уредът се използва близо до деца.**
 - **За да намалите риска от електрически удар, не поставяйте захранващия блок във вода или други течности.** Не поставяйте или съхранявайте уреда там, където може да падне или да бъде изтеглен в тръба или мивка.
 - **По време на зареждането захранващият блок с прикрепени батерии трябва да бъде поставен на добре вентилирано място.**
 - **Запазете тези инструкции.** Обръщайте се често към тях и ги използвайте за инструктиране на други, които може да използват този уред. Ако заемете този уред на някой друг, вземете им също и тези инструкции, за да се предотврати злоупотреба с продукта и вероятно нараняване.
 - **Запазете тези инструкции.** Това ръководство съдържа важни инструкции за безопасност и експлоатация за модел PGX1400PB, които трябва да се спазват по време на монтажа и поддръжката.
 - **Преди да използвате захранващия блок,** прочетете всички инструкции и маркировки за внимание в това ръководство и върху хъба, акумулаторната батерия и продукта, които използват акумулаторната батерия, за да се предотврати злоупотреба с продуктите и възможно нараняване или повреда.
- ⚠ ВНИМАНИЕ:** За да намалите риска от нараняване, зареждайте само литиево-йонни презареждащи се акумулаторни батерии. Други видове акумулаторни батерии може да избухнат, като предизвикат нараняване или повреда.

СПЕЦИФИКАЦИИ

ПРОМЕНЛИВОТОКОВ РЕЖИМ

Входно / изходно напрежение	56 V
Съвместим хъб	PGX1600E-H
Време на зареждане	Приблизително 170 минути за HC2240T (40,0 Ah) + 2 x BA4200T (7,5 Ah)
Препоръчителна температура на зареждане	5 – 40 °C
Препоръчителна температура на съхранение	-20 – 70 °C
Тегло	17,6 кг

ПОСТОЯННОТОКОВ РЕЖИМ:

Изходно напрежение	56 V
Изходна мощност	2 x 700 W
Време на зареждане	45 мин. за 2 x BA4200T (7,5 Ah)
Препоръчителна температура на зареждане	5 – 40 °C
Препоръчителна температура на съхранение	-20 – 70 °C

ПРЕПОРЪЧИТЕЛНИ АКСЕСОАРИ

⚠ ПРЕДУПРЕЖДЕНИЕ: Използвайте само идентични резервни части посочени по-долу. Употребата на части, които не съответстват със спецификациите на стандартното оборудване, могат да доведат до неправилна работа и компрометирана безопасност.

ИМЕ НА ЧАСТ	НОМЕР НА МОДЕЛ
PGX™ 70 см кабел за зареждане	ACE0700
PGX™ 150 см кабел за зареждане	ACE1500

BG

ОПИСАНИЕ

ЗАПОЗНАЙТЕ СЕ С ВАШИЯ ЗАХРАНВАЩ БЛОК (Фиг. А)

1. Отделение за батерия с голям капацитет
2. Лост за освобождаване на батерията с голям капацитет
3. Преносим бутон за освобождаване на батерията
4. Заряден кабел
5. Преносимо отделение за батерия (x 2)
6. Монтажен отвор
7. Порт (x 2)
8. Профил против кражба
9. Индикатор за състояние на портативното отделение за батерията
10. Бутон за зареждане (бутон Bluetooth®)
11. Bluetooth® индикатор
12. Индикатор за състояние на отделението за батерия с голям капацитет
13. Индикатор за състоянието на постоянния ток
14. АС индикатор за състоянието
15. Конзола (2)
16. Комплект болтове и шайби M8 x 25 (4)
17. Комплект болтове и шайби M8 x 50 (4)
18. Комплект болтове и шайби M8 x 95 (2)
19. Шестостенен ключ 5 мм

ЕКСПЛОАТАЦИЯ

В променливотоков режим зареждащият блок EGO PGX™ е проектиран да работи само с EGO PGX™ 1600W хъб PGX1600E-H за зареждане акумулаторни батерии EGO с голям капацитет и преносими акумулаторни батерии.

В постояннотоков режим батерията EGO с голям капацитет (HC2240T) може да зарежда акумулаторни батерии EGO чрез зареждащия блок EGO PGX™.

ЗАРЕЖДАНЕ НА АКУМУЛАТОРНИ БАТЕРИИ - променливотоков режим

БЕЛЕЖКА: Литиево-йонни акумулаторни батерии се доставят частично заредени. Преди да ги използвате за първи път, напълно заредете акумулаторните батерии.

⚠ ПРЕДУПРЕЖДЕНИЕ: По време на зареждането зареждащият блок с прикрепени батерии трябва да бъде поставен на добре вентилирано място.

Следните илюстрации на Фиг. С1 показват как да зареждате акумулаторни батерии чрез зареждащ(и) блок(ове):

1. Натиснете яката на конектора на хъба към порта от двете страни на зареждащия блок, докато не чуете щракване, както е показано на фиг. С1 (стъпка 1).

БЕЛЕЖКА: За да изключите хъба от зареждащия блок, както е показано на фиг. С2.

2. Свържете зареждащия блок към следващия зареждащ блок по същия начин, като използвате предоставения кабел (ACE0700) или ACE1500 (продава се отделно) към 2-я порт от противоположната страна на зареждащия блок. Можете да продължите да свързвате повече зареждащи блокове (не повече от 30 към един хъб), ако е необходимо (стъпка 2).
3. Включете хъба в зареждането (стъпка 3). Индикаторът за състояние на хъба и индикаторът за състояние на променливия ток на зареждащия блок ще светят в зелено, което показва, че хъбът и зареждащият блок работят правилно и могат да зареждат акумулаторните батерии.
4. Подравнете подвижните ребра на акумулаторната батерия с монтажните слотове в едно от отделенията за батерии на зареждащия блок. Плъзнете батерията надолу в отделението за батерии (стъпка 4). Бутонът за освобождаване на батерията ще изскочи, което показва, че батерията е здраво закрепена.

БЕЛЕЖКА: За батерията с голям капацитет се уверете, че стрелката на батерията се подравнява с електронния контакт в отделението за батерии с голям капацитет. Плъзнете батерията надолу в отделението за батерии (Фиг. D1). Двата лоста за освобождаване на батерията ще се отскачат нагоре и навън, като в същото време червените маркировки могат да се видят на лостовете за освобождаване на батерията, което показва, че батерията е сигурно прикрепена (Фиг. D2).

За да извадите акумулаторната батерия, натиснете лостовете за освобождаване на батерията навътре, след което издърпайте батерията (фиг. D3).

5. Зареждащият блок ще комуникира с акумулаторната батерия, за да оцени състоянието на акумулаторната батерия. Когато батерията отговаря на условията за зареждане, зареждащият блок ще започне да зарежда батерията и индикаторът за състояние на хъба и индикаторът за състояние на отделението за батерията (над поставената батерия) ще мигат в зелено.

6. Поставете още акумулаторни батерии.
7. Когато свързвате повече захранващи блокове към хъба, хъбът ще захранва захранващите блокове в реда на близост – захранващият блок, който е най-близко до хъба, се захранва първи. Мигацият зелен статус на отделението за батерията помага да се определи коя акумулаторна батерия се зарежда в момента.

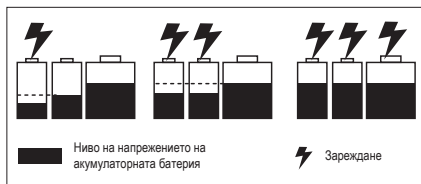

Последователността на зареждане на акумулаторните батерии в един и същ захранващ блок

- Ако две акумулаторни батерии са свързани към захранващия блок едновременно, акумулаторната батерия с по-ниско ниво на напрежение се зарежда първо, а когато акумулаторната батерия с по-ниско ниво на напрежение има същото ниво на напрежение като другото, двете акумулаторни батерии се зареждат едновременно.
- Ако три акумулаторни батерии са свързани към захранващия блок едновременно, акумулаторната батерия с най-ниско ниво на напрежение се зарежда първо, след като акумулаторната батерия с най-ниско ниво на напрежение има същото ниво на напрежение като акумулаторната батерия със средно ниво на напрежение, тези две акумулаторни батерии се зареждат едновременно. След като тези две батерии имат същото ниво на напрежение като батерията с най-високо ниво на напрежение, и трите батерии се зареждат едновременно. Вижте фигурата по-долу.

- Когато акумулаторните батерии са напълно заредени, индикаторът за състояние на хъба и индикаторите за състояние на отделението за батерии ще светят постоянно в зелено. „Горивомерите“ на акумулаторните батерии ще се изключат. Препоръчително е да изключите хъба от захранването, ако няма да се използва за дълъг период от време.

БЕЛЕЖКА:

- Значително намалено време на работа след пълно зареждане на акумулаторната батерия показва, че акумулаторната батерия е близо до края на експлоатационния си живот и трябва да се подмени.
- Хъбът и захранващият блок може да се загреят по време на зареждане. Това е част от нормалната работа. Зареждайте в добре проветрено място.

Индикатори за хъб, захранващ блок и акумулаторна батерия в променливотоков режим

HUB (ХЪБ)		POWER BANK (БАНКА ЗА ЗАРЕЖДАНЕ)		АКУМУЛАТОРНА БАТЕРИЯ
Състояние на хъба	Индикатор за състоянието на хъба	АС индикатор за състоянието	Индикатор(и) за състояние на отделението за батерията	Индикатор за гориво на акумулаторната батерия
Режим на готовност (без батерия за зареждане)	 Постоянно зелено	 Постоянно зелено	Изкл.	Неприложимо
Нормално зареждане	 Мигащо зелено	 Постоянно зелено	 Мига зелено над акумулаторната(и) батерия(и), които се зареждат	<p>1. За преносими акумулаторни батерии EGO без наставка „Т“: Мига последователно ЗЕЛЕНО, ЧЕРВЕНО и ОРАНЖЕВО.</p> <p>2. За преносими акумулаторни батерии EGO с наставка „Т“: Последният светодиод мига в ЗЕЛЕНО, предишните светодиоди светят непрекъснато в ЗЕЛЕНО. Или „горивомерът“ ще свети постоянно ЗЕЛЕНО в последната фаза на процеса на зареждане и батерията ще обновява LED индикатора на всеки 1-2 минути, за да актуализира „горивомера“ в реално време.</p> <p>За акумулаторна батерия EGO BA2240T, без специален индикатор.</p> <p>3. За батерии с голям капацитет (HC2240T) Последният светодиод мига в ЗЕЛЕНО, предишните светодиоди светят непрекъснато в ЗЕЛЕНО.</p>
Бавно зареждане, когато температурата на хъба е 40 – 60°C	 Мигащо оранжево	 Постоянно зелено	 Мига зелено над акумулаторната(и) батерия(и), които се зареждат	

HUB (ХЪБ)		POWER BANK (БАНКА ЗА ЗАРЕЖДАНЕ)		АКУМУЛАТОРНА БАТЕРИЯ
Състояние на хъба	Индикатор за състоянието на хъба	АС индикатор за състоянието	Индикатор(и) за състояние на отделението за батерията	Индикатор за гориво на акумулаторната батерия
Напълно заредена	 Постоянно зелено	 Постоянно зелено	 Постоянно зелено над напълно заредените акумулаторни батерии	Изкл.
Хъбът е твърде горещ или твърде студен	 Постоянно в червено	Изкл.	Изкл.	Изкл.
Грешка на хъба	 Мигащо червено	Изкл.	Изкл.	Изкл.
Хъбът работи нормално. Зареждане на гореща или студена акумулаторна батерия.	 Постоянно зелено	 Постоянно зелено	 Непрекъснато червено над акумулаторната батерия, която се зарежда	Изкл.

Зареждане на гореща или студена акумулаторна батерия

Ако акумулаторната батерия в хранящия блок е извън нормалния температурен диапазон, съответният индикатор за състояние на отделението за батерията ще свети постоянно червено и „горивомерът“ на батерията ще се изключи. Когато акумулаторната батерия се охлади или загрее до нормален температурен диапазон, батерията ще продължи да се зарежда автоматично.

Грешка на акумулаторната батерия или хранящия блок







Ако бъде открита грешка в батерията, съответният индикатор за състояние на отделението за батерията ще мига в червено и „горивомерът“ на батерията ще се изключи.

















1. Извадете и поставете отново батерията в хранящия блок. Ако индикаторът за състояние на отделението за батерията все още мига в червено, опитайте да заредите друга акумулаторна батерия, за която е известно, че работи.
2. Ако новата заменяща акумулаторна батерия може да се зарежда нормално, оригиналната батерия е дефектна.
3. Ако индикаторът за състояние на отделението за батерията все още мига в червено, след като се опитате да заредите функционална батерия, нулирайте хъба, като изключите хъба от храняването и изчакайте индикаторът за състояние на хъба да изгасне. След това свържете отново щепсела към храняването.
4. Ако индикаторът за състояние на отделението за батерията все още мига в червено след стъпка 3, хранящият блок може да е дефектен.





ЗАРЕЖДАНЕ НА ПРЕНΟΣИМИ АКУМУЛАТОРНИ БАТЕРИИ - ПОСТОЯННОТОКОВ РЕЖИМ

1. Изключете хъба от контакта или извадете кабела за зареждане от хранящия блок.
2. Инсталирайте батерията с голям капацитет и преносимата акумулаторна батерия, вижте раздела **"ЗАРЕЖДАНЕ НА АКУМУЛАТОРНИ БАТЕРИИ - променливотоков режим"**.
3. Натиснете бутона за храняване (за не повече от 3 секунди) и индикаторът за състоянието на постояннотоковото храняване и индикаторът за състоянието на батерията с голям капацитет ще светят в зелено, което показва, че хранящият блок работи правилно. Хранящият блок ще комуникира с преносимата акумулаторна батерия, за да оцени състоянието на акумулаторната батерия. Когато акумулаторната батерия отговаря на условията за зареждане, батерията с голям капацитет ще започне да зарежда преносимата акумулаторна батерия, а индикаторът за състоянието на постоянния ток и индикаторът за състоянието на батерията с голям капацитет ще светят в твърдо зелено, а индикаторът за състоянието на отделението за батерията (над поставената акумулаторна батерия) ще мига в зелено.
4. Когато две преносими акумулаторни батерии са свързани към хранящия блок, те се зареждат едновременно. Когато двете преносими акумулаторни батерии са напълно заредени, индикаторите за състоянието на отделението за преносима батерия ще светят в постоянно в зелено. „Горивомерите“ на акумулаторните батерии ще се изключат.
5. За да спрете режима на зареждане с постоянен ток, натиснете отново бутона за храняване (за не повече от 3 секунди).
6. Индикаторът за състоянието на постоянния ток ще се изключи автоматично след четири часа бездействие, когато поставената(ите) преносима(и) акумулаторна(и) батерия(и) е(са) напълно заредена(и).
7. Индикаторът за състоянието на постоянния ток ще се изключи автоматично след четири часа, когато батерията с голям капацитет е прегрята.

Захранващ блок, батерия с голям капацитет и индикатори за преносими акумулаторни батерии - постояннотоков режим

ЗАХРАНВАЩ БЛОК				БАТЕРИЯ С ГОЛЯМ КАПАЦИТЕТ	ПРЕНОСИМА БАТЕРИЯ
Състояние на захранващия блок	Индикатор за състоянието на постоянния ток	Индикатор за състояние на отделението за батерия с голям капацитет	Индикатори за състояние на отделението за преносима батерия		
Режим на готовност (само батерия с голям капацитет в захранващия блок)	 Постоянно зелено	 Постоянно зелено	Неприложимо	 Постоянно зелено	Неприложимо
Нормално зареждане	 Постоянно зелено	 Постоянно зелено	 Мигащо зелено	 Постоянно зелено	<p>1. За акумулаторни батерии EGO без наставка „Т“: Мига последователно ЗЕЛЕНО, ЧЕРВЕНО и ОРАНЖЕВО</p> <p>2. За акумулаторни батерии EGO с наставка „Т“: Последният светодиод мига в ЗЕЛЕНО, предишните светодиоди светят непрекъснато в ЗЕЛЕНО.</p> <p>За акумулаторна батерия EGO BA2240T, без специален индикатор.</p>

ЗАХРАНВАЩ БЛОК				БАТЕРИЯ С ГОЛЯМ КАПАЦИТЕТ	ПРЕНОСИМА БАТЕРИЯ
Състояние на захранващия блок	Индикатор за състоянието на постоянния ток	Индикатор за състояние на отделението за батерия с голям капацитет	Индикатори за състояние на отделението за преносима батерия		
Напълно заредена	 Постоянно зелено	 Постоянно зелено	 Постоянно зелено	 Постоянно зелено	Изкл.
Батерията с голям капацитет е неисправна	 Мигащо червено	 Мигащо червено	Изкл.	Изкл.	Изкл.
Батерията с голям капацитет е с ниско напрежение.	 Мигащо червено	 Постоянно зелено	Изкл.	 Или  Мигащо червено	Изкл.
Батерията с голям капацитет е твърде гореща или твърде студена.	 Постоянно в червено	 Постоянно в червено	Изкл.	 Постоянно в червено	Изкл.
Захранващият блок работи нормално. Зареждане на дефектна преносима акумулаторна батерия.	 Постоянно зелено	 Постоянно зелено	 Мигащо червено	 Постоянно зелено	Изкл.

ЗАХРАНВАЩ БЛОК				БАТЕРИЯ С ГОЛЯМ КАПАЦИТЕТ	ПРЕНОСИМА БАТЕРИЯ
Състояние на захранващия блок	Индикатор за състоянието на постоянния ток	Индикатор за състояние на отделението за батерия с голям капацитет	Индикатори за състояние на отделението за преносима батерия		
Захранващият блок работи нормално. Зареждане на гореща или студена преносима акумулаторна батерия.	 Постоянно зелено	 Постоянно зелено	 Постоянно червено над преносимата акумулаторна батерия, която се зарежда.	 Постоянно зелено	Изкл.

МОНТИРАЙТЕ ЗАХРАНВАЩИЯ БЛОК (ФИГ. Е)

Отвори за монтиране на стена за един захранващ блок

1. Изключете захранващия блок от хъба и извадете акумулаторните батерии.
2. Поставете захранващия блок до стената на пода.
3. Закрепете две скоби (включени) към двете страни на захранващия блок с четири комплекта болтове и шайби M8 x 50 (включени), като използвате предоставения шестостенен гаечен ключ.
4. Маркирайте местата на четирите отвора за монтиране на стена на желаното място на стена.
5. Използвайте четири комплекта болтове и шайби M8 x 25 (включени), за да монтирате сигурно захранващия блок към стената.

БЕЛЕЖКА: Монтажната повърхност трябва да е с дебелина най-малко 19 мм, за да поддържа сигурно захранващия блок.

Отвори за стенов монтаж за група от два захранващи блока (Фиг. F)

1. Изключете двата захранващи блока от хъба и извадете акумулаторните батерии.
2. Закрепете две скоби към двете страни на долния / горния захранващ блок с четири комплекта болтове и шайби M8 x 50 (включени), като използвате предоставения шестостенен гаечен ключ.

3. Поставете единия захранващ блок срещу стената на пода, поставете другия захранващ блок върху него, като подравните четирите издатини на горния захранващ блок с вдлъбнатините в долния захранващ блок.
4. С помощта на шестостенния гаечен ключ закрепете горния захранващ блок към долния захранващ блок с два комплекта болтове и шайби M8 x 95 (включени).
5. Маркирайте местата на осемте отвора за монтиране на стена на желаното място на стена.
6. Използвайте осем комплекта болтове и шайби M8 x 25 (включени), за да монтирате сигурно двата захранващи блока към стената.

БЕЛЕЖКА: Монтажната повърхност трябва да е с дебелина най-малко 19 мм, за да поддържа сигурно захранващите блокове.

ЛЕНТА ПРОТИВ КРАЖБА НА ЗАХРАНВАЩ БЛОК (Фиг. E)

За да предотвратите неупълномощено премахване на батерии, издърпайте пластината на лентата против кражба навън и я закрепете с катинар (не е включен). Диапазонът на диаметъра на винтовата скоба е 7–8 мм.

BG

КОМУНИКАЦИОННА ТЕХНОЛОГИЯ

Вашият захранващ блок EGO PGX™ Power Bank е активиран с Bluetooth®, за информация относно пълната ни гама от свързани продукти и услуги, включително инструкции за свързване, моля, сканирайте QR кода по-долу или посетете www.egopowerplus.eu/connect.



ПОДДРЪЖКА

⚠ ПРЕДУПРЕЖДЕНИЕ: За да избегнете сериозни наранявания, винаги изключвайте хъба от електрическия контакт и изваждайте акумулаторната(ите) батерия(и) от захранващия блок, когато почиствате или извършвате поддръжка.

⚠ ПРЕДУПРЕЖДЕНИЕ: Не е препоръчително да се използва съгъстен сух въздух като метод за почистване на захранващия блок. Ако почистването със съгъстен въздух е единственият метод за прилагане, винаги носете предпазни очила със странични щитове, когато почиствате захранващия блок. Ако работата е прашна, също така носете прахозащитна маска.

ОБЩА ПОДДРЪЖКА

Избягвайте употребата на разтворители, когато почиствате пластмасовите части. Повечето пластмасови части са уязвими на повреда от различни видове разтворители в търговската мрежа и може да се повредят от тяхната употреба.

Използвайте чист плат, за премахване на мръсотия, прах, масло и т.н.

⚠ ПРЕДУПРЕЖДЕНИЕ: Никога не позволявайте спирална течност, бензин, петролни продукти, проникващи масла и т.н. да влизат в контакт с пластмасовите части. Химикалите могат да повредят, отслабят или разрушат пластмасата, което може да доведе сериозно нараняване.

⚠ ПРЕДУПРЕЖДЕНИЕ: Когато обслужвате, използвайте само идентични резервни части EGO. Употребата на каквито и да е други части може да създаде опасност или да предизвика повреда на продукта. За да осигурите безопасността и надеждността, всички поправки трябва да се извършват от квалифициран сервизен техник в сервизния център EGO. Когато не е в употреба, съхранете машината във врата.

ОПАЗВАНЕ НА ОКОЛНАТА СРЕДА



Не изхвърляйте електрическо оборудване с общия боклук от домакинството, използвайте отделни сметосъбиращи съоръжения.

Свържете се с местните власти за информация относно наличните системи за събиране на отпадъци.

Ако се изхвърлят електрически уреди в сметища или буница, опасни вещества могат да изтекат в подпочвените води и да попаднат в хранителната верига, като увредят вашето здраве и благосъстояние.

ОТСТРАНЯВАНЕ НА ПРОБЛЕМИ

Променливотоков режим

ПРОБЛЕМ	ПРИЧИНА	РЕШЕНИЕ
Индикаторът за състояние на хъба мига оранжево.	Хъбът ще зарежда бавно, когато температурата на хъба е 40 – 60 °C, което е нормална работа.	Не е необходимо действие.
Индикаторът за състояние на хъба мига червено.	Свръхток на изхода на хъба.	Нулирайте хъба, като изключите хъба от захранването и изчакайте, докато индикаторът за състояние на хъба изгасне, след което свържете отново щепсела към захранването. Ако това не реши проблема, свържете се с местния сервизен център за EGO.
	Вентилаторът на хъба е блокирал или повреден.	Изключете хъба от контакта, разклатете го леко и след това свържете хъба отново към захранването, за да видите дали хъбът работи нормално. Ако не работи, свържете се с местния сервизен център за EGO.
	Променливотоков вход с ниско напрежение.	Не е необходимо действие. Хъбът ще продължи да зарежда, след като променливотоковото входно напрежение се стабилизира. Ако променливотоковото входно напрежение все още не е стабилно след много опити, изключете хъба от захранването и изчакайте, докато индикаторът за състояние на хъба изгасне, след което свържете отново щепсела към захранването.
Индикаторът за състояние на хъба свети постоянно в червено.	Хъбът е твърде горещ.	Изключете хъба от захранването и изчакайте, докато хъбът се охлади, след което свържете отново щепсела към захранването. Ако това не реши проблема, свържете се с местния сервизен център за EGO.
	Хъбът е твърде студен.	Оставете хъба да загрее. Зареждането ще продължи, когато хъбът се върне към нормалната си температура.
Индикаторът за състояние на отделението за батерии над една от батериите свети постоянно в червено. Индикаторът за състояние на хъба свети постоянно в зелено.	Акумулаторната батерия е твърде гореща или твърде студена.	Позволете на акумулаторната батерия да се охлади или загрее. Зареждането ще започне, когато акумулаторната батерия се върне до нормалната температура.

ПРОБЛЕМ	ПРИЧИНА	РЕШЕНИЕ
<p>Индикаторът за състоянието на променливия ток на захранващия блок се изключва.</p> <p>Индикаторът за състояние на хъба свети постоянно в зелено.</p>	<p>Лоша връзка между хъба и захранващия блок.</p> <p>Неизправен захранващ блок.</p>	<p>Опитайте да изключите конектора на хъба и да го свържете отново към захранващия блок.</p> <p>Свържете се с местния сервизен център на EGO.</p>
<p>Индикаторът за състояние на отделението за батерии над една от батериите мига в червено.</p> <p>Индикаторът за състояние на хъба свети постоянно зелено.</p>	<p>Акумулаторната батерия или едно от трите отделения за батерии на захранващия блок са дефектни.</p>	<ol style="list-style-type: none"> 1. Извадете и поставете отново батерията в захранващия блок. 2. Ако индикаторът за състояние на отделението за батерия все още мига червено, опитайте да заредите друга акумулаторна батерия. Ако новата заменяща акумулаторна батерия може да се зарежда нормално, оригиналната батерия е дефектна. 3. Ако индикаторът за състояние на отделението за батерии все още мига в червено след смяна на батерията, нулирайте хъба, като изключите хъба от захранването и изчакайте, докато индикаторът за състояние на хъба изгасне, след което свържете отново щепсела към захранването. <p>Ако индикаторът за състоянието на отделението за акумулаторната батерия все още мига в червено след стъпка 3, захранващият блок може да е повреден – свържете се с местния сервизен център за EGO.</p>
<p>Индикаторът за състоянието на променливия ток на захранващия блок мига в червено.</p>	<p>Захранващият блок е дефектен.</p> <p>Вентилаторът на захранващия блок е блокирал или повреден.</p>	<p>Свържете се с местния сервизен център на EGO.</p> <p>Свържете се с местния сервизен център на EGO.</p>

Постояннотоков режим

ПРОБЛЕМ	ПРИЧИНА	РЕШЕНИЕ
Индикаторът за състоянието на постоянния ток се изключва.	Хъбът и захранващия блок са свързани.	Изключете хъба от захранването или извадете захранващия кабел от захранващия блок.
	Батерията с голям капацитет е повредена.	Сменете с друга батерия с голям капацитет.
	Захранващият блок е неизправен.	Свържете се с местния сервизен център на EGO за смяна на захранващия блок.
	Бутонът за захранване е натиснат твърде дълго.	Натиснете бутона за захранване за не повече от 3 секунди.
Индикаторът за състояние на постоянния ток свети постоянно в зелено. Индикаторът за състояние на отделението за батерии над една от батериите свети постоянно в червено.	Преносимата акумулаторна батерия е твърде гореща или твърде студена.	Позволете на преносимата акумулаторна батерия да се охлади или загрее. Зареждането ще започне, когато акумулаторната батерия се върне до нормалната температура.
Индикаторът за състояние на постоянния ток свети постоянно в червено.	Батерията с голям капацитет е твърде гореща или твърде студена.	Оставете батерията с голям капацитет да се охлади или загрее. Зареждането ще започне, когато акумулаторната батерия се върне до нормалната температура.
Индикаторът за състояние на постоянния ток мига в червено.	Нивото на зареждане на батерията с голям капацитет е ниско.	Заредете батерията с голям капацитет.
	Батерията с голям капацитет има комуникационна грешка.	Сменете с друга батерия с голям капацитет или се свържете с местния сервизен център за EGO.
	Вентилаторът на захранващия блок е блокирал или повреден.	Свържете се с местния сервизен център на EGO за обслужване или подмяна, ако е необходимо.

ГАРАНЦИЯ

ГАРАНЦИОННА ПОЛИТИКА EGO

Моля, посетете уебсайта egopowerplus.eu за пълните срокове и условия по гаранционната политика на EGO.

BG

PROČITAJTE UPUTE U CIJELOSTI!



PROČITAJTE KORISNIČKI PRIRUČNIK

⚠ OBAVIJEST: Ove upute bit će dostupne i u alternativnom formatu, npr. na internetskoj stranici.

⚠ UPOZORENJE: Radi sigurnosti i pouzdanosti, sve popravke treba obavljati kvalificirani servisni tehničar.

SIGURNOSNI SIMBOLI

Svrha simbola o sigurnosti je skretanje pozornosti na moguće opasnosti. Simboli o sigurnosti i njihova objašnjenja zahtijevaju vašu potpunu pozornost i razumijevanje. Simboli upozorenja sami po sebi ne isključuju opasnost. Upute i upozorenja koja pružaju nisu zamjena za propisne mjere zaštite od nezgode.

⚠ UPOZORENJE: Prije upotrebe ovog proizvoda, sve sigurnosne upute u ovom korisničkom priručniku, uključujući sve sigurnosne simbole kao što su „OPASNOST“, „UPOZORENJE“ i „OPREZ“ pročitajte s razumijevanjem. Zanemarivanje uputa navedenih u nastavku može rezultirati strujnim udarom, požarom i/ili teškim tjelesnim ozljedama.

SIGURNOSNE NAPOMENE

Na ovoj stranici slikovno su prikazani i objašnjeni simboli sigurnosti koji se mogu pojaviti na ovom proizvodu. Prije sastavljanja i rukovanja s razumijevanjem pročitajte sve upute na stroju i pridržavajte ih se.

	Upozorenje u vezi sigurnosti	Mjere opreza koje se odnose na vašu sigurnost
	Pročitajte korisnički priručnik	Zbog smanjenja opasnosti od ozljeda, korisnik treba pročitati korisnički priručnik.
	Upotreba u zatvorenom prostoru	Ovaj uređaj upotrebljavajte samo u zatvorenim prostorima
	CE	Ovaj proizvod je u skladu s važećim direktivama EU.

HR

	UKCA	Ovaj proizvod je u skladu s važećim zakonodavstvom UK.
	Bluetooth®	Simbol Bluetooth®
IPX2	Stupanj zaštite od prodora	Zaštićeno do vertikalne kapajuće vode kada je kućište nagnuto pod kutom od 15°
	OEE0	Otpadni električni proizvodi ne smiju se odlagati s otpadom iz kućanstva. Odnosite ih u ovlaštenu centar za recikliranje.
	Izmjenična struja	Vrsta struje
	Istosmjerna struja	Vrsta ili karakteristike struje
V	Volt	Napon
A	Amperi	Struja
W	Vat	Snaga
Min	minuta	Vrijeme
Ah	Amper-sati	Kapacitet baterije
kg	Kilogram	Težina
°C	Celzij	Temperatura

OPĆE SIGURNOSNE UPUTE

⚠ UPOZORENJE: S razumijevanjem pročitajte sve upute. Zanemarivanje uputa navedenih u nastavku može rezultirati strujnim udarom, požarom i/ili teškim tjelesnim ozljedama.

Pojam „uređaj“ u svim dolje navedenim upozorenjima odnosi se na uređaje s kabele ili uređaje koji rade na baterije (bez kabela).

Sačuvajte sva upozorenja i sve upute za buduće potrebe.

⚠ UPOZORENJE: Radi sigurnosti i pouzdanosti, sve popravke treba obavljati kvalificirani servisni tehničar.

- **Odvojite baterijski modul iz uređaja prije nego što izvršite bilo kakve prilagodbe, mijenjanje pribora ili spremanje uređaja.** Takve preventivne mjere smanjuju opasnost od nehotičnog pokretanja uređaja.
- **Punjenje obavljajte samo s čvorištem kojeg je naveo proizvođač.** Čvorište prikladno za jednu vrstu baterijskog modula može izazvati rizik od požara ako ga se upotrebljava s drugim baterijskim modulom.

- **Uređaje upotrebljavajte samo s izričito propisanim baterijskim modulima.** Upotreba drugih baterijskih modula može izazvati rizik od ozljeda i požara.
U AC NAČINU RADA, ovaj izvor napajanja može raditi s EGO čvorištem PGX1600E za punjenje baterijskih modula navedenih na sl. B1.
U DC NAČINU RADA, koristeći EGO bateriju velikog kapaciteta HC2240T ovaj izvor napajanja može puniti EGO baterijske module navedene na slici B2.
- **Kad se baterijski modul ne upotrebljava, držite ga podalje od drugih metalnih predmeta poput spajalica za papir, kovanica, ključeva, čavala, vijaka ili drugih malih metalnih predmeta koji mogu međusobno spojiti kontakte.** Kratko spajanje baterijskih kontakata može prouzročiti opekline ili požar.
- **U slučaju neprimjerene uporabe, baterija može izbaciti tekućinu; izbjegavajte kontakt. Ako slučajno dođe do doticaja, mjesta doticaja isperite vodom. Ako tekućina dođe u doticaj s očima, dodatno potražite pomoć liječnika.** Tekućina koju izbaci baterija može prouzročiti nadražaj kože ili opekline.
- **Ne upotrebljavajte baterijski modul ili uređaj koji je oštećen ili preinačen.** Oštećene ili preinačene baterije mogu pokazati nepredvidljivo ponašanje koje može rezultirati požarom, eksplozijom ili opasnošću od ozljeda.
- **Baterijski modul i uređaj ne izvravajte vatri ili previsokoj temperaturi.** Izlaganje vatri ili temperaturi višoj od 130 °C može prouzročiti eksploziju.
- **Pridržavajte se svih uputa za punjenje, a baterijski modul ili uređaj nemojte puniti izvan raspona temperature propisanog u uputama.** Nepropisno punjenje ili punjenje pri temperaturama izvan okvira određenog raspona može oštetiti bateriju i povećati opasnost od požara.
- **Ne servisirajte oštećene baterijske module.** Servisiranje baterijskog modula smiju obavljati samo proizvođač ili ovlašteni serviseri.
- **Nemojte preinačivati ili popravljati uređaj ili baterijski modul, osim kako je prikazano u uputama za uporabu i održavanje.**
- **Ne upotrebljavajte izvor napajanja na otvorenom i ne izlažite ga mokrim ili vlažnim uvjetima.** Prodiranje vode u izvor napajanja povećava rizik od električnog udara.
- **Ne rukujte izvorom napajanja mokrim rukama.**
- **Korištenje priključka koji nije preporučio ili prodao proizvođač izvora napajanja može rezultirati rizikom od požara, električnog udara ili tjelesnih ozljeda.**
- **Ne dopustite da benzin, ulja, proizvodi na bazi nafte i sl., dođu u doticaj s plastičnim dijelovima.** Ovi materijali sadrže kemikalije koje mogu oštetiti, oslabiti ili uništiti plastiku.
- **Ne upotrebljavajte izvor napajanja ako je zadobio jak udarac, ako je palo ili ako je oštećeno na drugi način.** Odnosite ga na pregled ovlaštenom servisnom tehničaru kako bi utvrdio je li izvor napajanja u dobrom radnom stanju.
- **Nemojte rastavljati izvor napajanja.** Ako je punjač potrebno servisirati ili popraviti, odnesite ga ovlaštenom servisnom tehničaru. Neispravno ponovno sastavljanje može rezultirati rizikom od strujnog udara i požara.
- **Opasnost od strujnog udara.** Ne dotičite neizolirani dio izlaznog priključka ili neizolirani baterijski kontakt.
- **Radi smanjenja rizika od ozljeda potreban je bliski nadzor kada se uređaj upotrebljava u blizini djece.**
- **Radi smanjenja rizika od strujnog udara, ne stavljajte izvor napajanja u vodu ili drugu tekućinu.** Uređaj ne stavljajte i ne skladištite na mjestima gdje može pasti ili gdje ga se može povući u kadu ili sudoper.
- **Izvor napajanja s priključenim baterijskim modulima tijekom punjenja mora se nalaziti u dobro prozračenom prostoru.**
- **Sačuvajte ove upute.** Uputama se koristite često i upotrebljavajte ih za upućivanje drugih osoba koje mogu upotrebljavati ovaj uređaj. Ako ovaj uređaj nekom posudite, prosljedite i ove upute radi sprečavanja neispravne upotrebe proizvoda i mogućih ozljeda.
- **Sačuvajte ove upute.** Ovaj priručnik sadrži važne sigurnosne i radne upute za Model PGX1400PB kojih se treba pridržavati za vrijeme ugradnje i održavanja.
- **Prije upotrebe izvora napajanja u potpunosti pročitajte upute i upozorenja u ovom priručniku i na čvorištu, baterijskom modulu i proizvodu koji upotrebljava bateriju kako biste spriječili neispravnu upotrebu proizvoda i moguće ozljede ili oštećenja.**

⚠ OPREZ: Radi smanjenja rizika od ozljeda puniti samo litij-ionske punjive baterije. Drugi tipovi baterija mogu se rasprsnuti i prouzročiti tjelesne ozljede ili oštećenje.

TEHNIČKI PODACI

AC NAČIN RADA

Ulazni/izlazni napon	56 V 
Kompatibilno čvorište	PGX1600E-H
Vrijeme punjenja	Približno 170 min za HC2240T (40,0 Ah) + 2 x BA4200T (7,5 Ah)
Preporučena temperatura punjenja	5 – 40 °C
Preporučena temperatura skladištenja	-20 – 70 °C
Težina	17,6 kg

DC NAČIN RADA:

Izlazni napon	56 V 
Izlazna snaga	2 x 700 W
Vrijeme punjenja	45 min za 2 x BA4200T (7,5 Ah)
Preporučena temperatura punjenja	5 – 40 °C
Preporučena temperatura skladištenja	-20 – 70 °C

PREPORUČENA DODATNA OPREMA

⚠ UPOZORENJE: Koristite samo identične zamjenske dijelove navedene u nastavku. Korištenje dijelova koji nisu u skladu sa specifikacijama za izvornu opremu može rezultirati nepravilnim radom i smanjenom sigurnošću.

NAZIV DIJELA	BROJ MODELA
PGX™ kabel za punjenje od 70 cm	ACE0700
PGX™ kabel za punjenje od 150 cm	ACE1500

OPIS

UPOZNAJTE IZVOR NAPAJANJA (SI. A)

1. LEŽIŠTE BATERIJE VELIKOG KAPACITETA
2. Ručica za otpuštanje baterije velikog kapaciteta
3. Gumb za otpuštanje prijenosne baterije
4. Kabel za punjenje
5. Prijenosno ležište baterije (x 2)
6. Rupa za montažu
7. Priključak (x 2)
8. Šipka protiv krađe
9. Indikator stanja prijenosnog ležišta baterije
10. Gumb napajanja (Bluetooth® gumb)
11. Bluetooth® indikator
12. Indikator stanja ležišta baterije velikog kapaciteta
13. Indikator stanja istosmjernog napajanja
14. Indikator stanja izmjeničnog napajanja
15. Nosač (2)
16. Komplet vijaka i podloški M8 x 25 (4)
17. Komplet vijaka i podloški M8 x 50 (4)
18. Komplet vijaka i podloški M8 x 95 (2)
19. Imbus ključ veličine 5 mm

RAD

U AC načinu rada, EGO PGX™ izvor napajanja dizajniran je za rad samo s EGO PGX™ čvorištem PGX1600E-H snage 1600 W za punjenje prijenosnih EGO baterijskih modula velikog kapaciteta.

U DC načinu rada, EGO baterija velikog kapaciteta (HC2240T) može puniti prijenosne EGO baterijske module putem EGO PGX™ izvora napajanja.

PUNJENJE BATERIJSKIH MODULA - AC način rada

NAPOMENA: Iltij-ionski baterijski moduli isporučuju se djelomično napunjeni. Prije prve upotrebe potpuno napunite baterijske module.

⚠ UPOZORENJE: Izvor napajanja s priključenim baterijskim modulima tijekom punjenja mora se nalaziti u dobro prozračenom prostoru.

Sljedeće ilustracije na sl. C1 pokazuju kako puniti baterijske module putem izvora napajanja:

1. Pritisnite ovrtnik konektora čvorišta na bilo kojoj strani izvora napajanja u priključak tako da se začuje zvuk usjedanja na mjesto, kako je prikazano na sl. C1 (korak 1).

NAPOMENA: Za odvajanje čvorišta od izvora napajanja kako je prikazano na sl. C2.

2. Spojite izvor napajanja na sljedeći izvor napajanja na isti način pomoću priloženog kabela (ACE0700) ili ACE1500 (kupuje se zasebno) na 2. priključak na suprotnoj strani izvora napajanja. Ako je potrebno, možete nastaviti povezivati više izvora napajanja (ne više od 30 s jednim čvorištem) (korak 2).
3. Uključite čvorište u električno napajanje (korak 3). Indikator stanja čvorišta i indikator stanja izmjeničnog napajanja izvora napajanja svijetlit će zeleno, što znači da čvorište i izvor napajanja rade ispravno i mogu puniti baterijske module.
4. Poravnajte uzdignuta rebra baterijskog modula s utorima za montažu u jednom od ležišta baterije na prijenosnom modulu. Pritisnite baterijski modul dolje u odjeljak baterije (korak 4). Gumb za oslobađanje baterije će iskočiti pokazujući da je baterijski modul sigurno pričvršćen.

NAPOMENA: Za bateriju velikog kapaciteta provjerite je li strelica na baterijskom modulu usklađena s elektroničkim kontaktom u ležištu baterije velikog kapaciteta. Pritisnite baterijski modul dolje u ležište baterije (sl. D1). Dvije poluge za otpuštanje baterije izaći će van, a istovremeno ćete moći vidjeti crvene oznake I na polugama za otpuštanje baterije koje ukazuju da je baterija sigurno pričvršćena (slika D2).

Priključivanje baterijskog modula, pritisnite gumb za otpuštanje baterije i izvadite baterijski modul (sl. D3).

5. Izvor napajanja će komunicirati s baterijskim modulom radi procjene stanja baterijskog modula. Kada baterijski modul zadovolji uvjete punjenja, izvor napajanja će početi puniti baterijski modul, a indikator stanja čvorišta i indikator stanja ležišta baterije (iznad umetnutog baterijskog modula) treptat će zeleno.
6. Umetnite još baterijskih modula.
7. Kada povezujete više izvora napajanja na čvorište, čvorište će napajati izvore napajanja prema redosljedu blizine – prvo se napaja izvor napajanja koji je najbliža čvorištu. Trepćući zeleni indikator stanja odjeljka baterije pomaže u prepoznavanju baterijskog modula koji se trenutno puni.

Redosljed punjenja baterijskih modula u istom izvoru napajanja

- Ako su dva baterijska modula spojena na izvor napajanja istovremeno, prvo se puni baterijski modul s nižom razinom napona, kad baterijski modul s nižom razinom napona dosegne istu razinu napona kao drugi, dva baterijska modula pune se istovremeno.
- Ako su tri baterijska modula spojena na izvor napajanja istovremeno, prvo se puni baterijski modul s najnižom razinom napona, kad baterijski modul s najnižom razinom napona dosegne istu razinu napona kao dva baterijska modula pune se istovremeno. Kad ta dva baterijska modula dosegnu istu razinu napona kao baterijski modul s najvišom razinom napona, sva tri baterijska modula pune se istovremeno. Pogledajte sliku u nastavku.

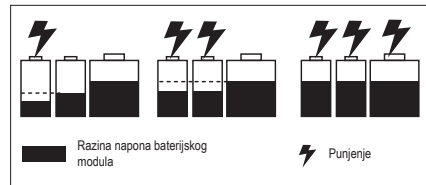













- Kada su baterijski moduli potpuno napunjeni, indikator stanja čvorišta i indikator stanja odjeljka baterije svijetlit će zeleno. Isključit će se „mjeraci napunjenosti“ na baterijskim modulima. Preporučeno je odvojiti čvorište iz napajanja ako se neće koristiti dulje vrijeme.

NAPOMENA:

- Značajno smanjeno vrijeme rada nakon potpunog punjenja baterijskog modula ukazuje na skoriji kraj životnog vijeka baterijskog modula i potrebu njegove zamjene.
- Čvorište i izvor napajanja mogu se zagrijati tijekom punjenja. To je sastavni dio normalnog rada. Postupak punjenja obavljajte u dobro prozračenom prostoru.

Indikatori čvorišta, izvora napajanja i baterijskog modula - AC način rada

ČVORIŠTE		IZVOR NAPAJANJA		BATERIJSKI MODUL
Stanje čvorišta	INDIKATOR STANJA ČVORIŠTA	Indikator stanja izmjeničnog napajanja	Indikatori stanja odjeljka baterije	Mjerač napunjenosti na baterijskom modulu
Pripravnost (bez baterije za punjenje)	 Stalno svijetli zeleno	 Stalno svijetli zeleno	Isključen	Nije primjenjivo
Normalno punjenje	 Trepće zeleno	 Stalno svijetli zeleno	 Trepće zeleno iznad baterijskih modula koji se pune	<p>1. Za prienosne EGO baterijske module bez sufiksa „T“: Naizmjenično trepće ZELENO, CRVENO i NARANČASTO.</p> <p>2. Za prienosne EGO baterijske module sa sufiksom „T“: Zadnji LED trepće ZELENO, prethodni LED indikatori svijetle ZELENO.</p>
Polako punjenje kada je temperatura čvorišta 40 – 60 °C	 Trepće narančasto	 Stalno svijetli zeleno	 Trepće zeleno iznad baterijskih modula koji se pune	<p>Ili će mjerač napunjenosti svijetliti ZELENO u posljednjoj fazi postupka punjenja, a baterija će osvježavati LED indikator svake 1 do 2 minute kako bi se mjerač napunjenosti ažurirao u stvarnom vremenu.</p> <p>Za EGO baterijski modul BA2240T, nema posebnog indikatora.</p> <p>3. Za bateriju velikog kapaciteta (HC2240T) Zadnji LED trepće ZELENO, prethodni LED indikatori svijetle ZELENO.</p>
Potpuno napunjen	 Stalno svijetli zeleno	 Stalno svijetli zeleno	 Svijetli zeleno iznad potpuno napunjenih baterijskih modula	Isključen
Čvorište je prevruće ili prehladno	 Stalno svijetli crveno	Isključen	Isključen	Isključen
Greška čvorišta	 Trepće crveno	Isključen	Isključen	Isključen

ČVORIŠTE		IZVOR NAPAJANJA		BATERIJSKI MODUL
Stanje čvorišta	INDIKATOR STANJA ČVORIŠTA	Indikator stanja izmjeničnog napajanja	Indikatori stanja odjeljka baterije	Mjerač napunjenosti na baterijskom modulu
Čvorište radi normalno. Punjenje toplog ili hladnog baterijskog modula.	 Stalno svijetli zeleno	 Stalno svijetli zeleno	 Svijetli crveno iznad baterijskog modula koji se puni	Isključen

Punjenje toplog ili hladnog baterijskog modula

Ako je baterijski modul u izvoru napajanja za punjenje izvan normalnog temperaturnog raspona, odgovarajući indikator stanja ležišta baterije svijetliti će crveno, a mjerač napunjenosti na baterijskom modulu će se isključiti. Kada se baterijski modul ohladi ili zagrije do normalnog temperaturnog raspona, automatski će se nastaviti puniti.

Greška baterijskog modula ili izvora napajanja













Ako se otkrije greška baterijskog modula, odgovarajući indikator stanja ležišta baterije trepat će crveno, a mjerač napunjenosti na baterijskom modulu će se isključiti.

1. Uklonite i zatim vratite baterijski modul u izvor napajanja. Ako indikator stanja odjeljka baterije i dalje trepće crveno, pokušajte napuniti drugi baterijski modul za koji znate da je funkcionalan.
2. Ako se novi zamjenski baterijski modul može normalno puniti, originalni baterijski modul je neispravan.
3. Ako indikator stanja odjeljka baterije i dalje trepće crveno nakon pokušaja punjenja funkcionalnog baterijskog modula, resetirajte čvorište tako da ga isključite iz napajanja i pričekate da se indikator stanja čvorišta isključi. Utikač zatim ponovno utaknite u strujnu utičnicu.
4. Ako indikator stanja ležišta baterije i dalje trepće crveno nakon koraka 3, izvor napajanja možda je neispravan.

PUNJENJE PRIJENOSNIH BATERIJSKIH MODULA - DC NAČIN RADA

1. Isključite čvorište iz utičnice ili uklonite kabel za punjenje iz izvora napajanja.
2. Instalirajte bateriju velikog kapaciteta i prijenosni baterijski modul, pogledajte odjeljak „**PUNJENJE BATERIJSKIH MODULA - AC način rada**”.
3. Pritisnite gumb napajanja (ne dulje od 3 sekunde) i indikator stanja istosmjernog napajanja izvora napajanja i indikator stanja ležišta baterije velikog kapaciteta svijetliti će zeleno, što znači da izvor napajanja radi ispravno. Izvor napajanja će komunicirati s prijenosnim baterijskim modulom radi procjene stanja baterijskog modula. Kada baterijski modul zadovolji uvjete punjenja, baterija velikog kapaciteta će početi puniti baterijski modul, a indikator stanja istosmjernog napajanja čvorišta i indikator stanja ležišta baterije velikog kapaciteta (iznad umetnutog baterijskog modula) trepat će zeleno.
4. Kada se dva prijenosna baterijska modula povežu na izvor napajanja, istovremeno će se puniti. Kada su ta dva prijenosna baterijska modula potpuno napunjena, indikatori stanja prijenosnog ležišta baterije svijetliti će zeleno. Isključit će se „mjerači napunjenosti” na baterijskim modulima.
5. Da biste zaustavili način istosmjernog punjenja, ponovno pritisnite gumb napajanja (ne dulje od 3 sekunde).
6. Indikator stanja istosmjernog napajanja automatski će se isključiti nakon četiri sata neaktivnosti kada su umetnuti prijenosni baterijski moduli potpuno napunjeni.
7. Indikator stanja istosmjernog napajanja automatski će se isključiti nakon četiri sata ako se baterija velikog kapaciteta pregrije.

Izvor napajanja, baterija velikog kapaciteta i indikatori prijenosnog baterijskog modula - DC način rada

IZVOR NAPAJANJA				BATERIJA VELIKOG KAPACITETA	PRIJENOSNA BATERIJA
Stanje izvora napajanja	Indikator stanja istosmjernog napajanja	Indikator stanja ležišta baterije velikog kapaciteta	Indikatori stanja prijenosnog ležišta baterije		
<p>Pripravnost (samo baterija velikog kapaciteta u izvoru napajanja)</p>	 Stalno svijetli zeleno	 Stalno svijetli zeleno	<p>Nije primjenjivo</p>	 Stalno svijetli zeleno	<p>Nije primjenjivo</p>
<p>Normalno punjenje</p>	 Stalno svijetli zeleno	 Stalno svijetli zeleno	 Trepće zeleno	 Stalno svijetli zeleno	<p>1. Za EGO baterijske module bez sufiksa „T“: Naizmjenično trepće ZELENO, CRVENO i NARANČASTO</p> <p>2. Za EGO baterijske module sa sufiksom „T“: Zadnji LED trepće ZELENO, prethodni LED indikatori svijetle ZELENO.</p> <p>Za EGO baterijski modul BA2240T, nema posebnog indikatora.</p>
<p>Potpuno napunjen</p>	 Stalno svijetli zeleno	 Stalno svijetli zeleno	 Stalno svijetli zeleno	 Stalno svijetli zeleno	<p>Isključen</p>
<p>Baterija velikog kapaciteta je neispravna</p>	 Trepće crveno	 Trepće crveno	<p>Isključen</p>	<p>Isključen</p>	<p>Isključen</p>

IZVOR NAPAJANJA				BATERIJA VELIKOG KAPACITETA	PRIJENOSNA BATERIJA
Stanje izvora napajanja	Indikator stanja istosmjernog napajanja	Indikator stanja ležišta baterije velikog kapaciteta	Indikatori stanja prijenosnog ležišta baterije		
Baterija velikog kapaciteta ima sniženi napon.	Trepće crveno	Stalno svijetli zeleno	Isključen	Trepće crveno	Isključen
Baterija velikog kapaciteta je prevruća ili prehladna.	Stalno svijetli crveno	Stalno svijetli crveno	Isključen	Stalno svijetli crveno	Isključen
Izvor napajanja radi normalno. Punjenje neispravnog prijenosnog baterijskog modula.	Stalno svijetli zeleno	Stalno svijetli zeleno	Trepće crveno	Stalno svijetli zeleno	Isključen
Izvor napajanja radi normalno. Punjenje vrućeg ili hladnog prijenosnog baterijskog modula.	Stalno svijetli zeleno	Stalno svijetli zeleno	Svijetli crveno iznad prijenosnog baterijskog modula koji se puni.	Stalno svijetli zeleno	Isključen

MONTAŽA IZVORA NAPAJANJA (SL. E)

Rupe za zidnu montažu jednog izvora napajanja

1. Odvojite izvor napajanja od čvorišta i uklonite barijske module.
2. Stavite izvor napajanja uza zid na podu.
3. Pričvrstite dva nosača (isporučena) na dvije strane izvora napajanja s četiri kompleta M8 x 50 vijaka i podloški (isporučeni) pomoću priloženog imbus ključa.

4. Označite mjesta četiri rupe za zidnu montažu na željenom mjestu na zidu.
5. Koristeći četiri kompleta M8 x 25 vijaka i podloški (isporučeni) pričvrstite izvor napajanja na zid.

OBAVIJEST: Montažna površina mora biti najmanje 19 mm debela kako bi se izvor napajanja čvrsto držao.

HR

Rupe za zidnu montažu za snop dvaju izvora napajanja (slika F)

1. Odvojite dva izvora napajanja od čvorišta i uklonite barijske module.
2. Pričvrstite dva nosača na dvije strane donjeg/gornjeg izvora napajanja koristeći četiri kompleta M8 x 50 vijaka i podloški (isporučeni) pomoću priloženog imbus ključa.
3. Stavite izvor napajanja uz zid na podu, postavite drugi izvor napajanja na nj poravnavajući četiri izbočine na gornjem izvoru napajanja s udubljenjima u donjem.
4. Pomoću imbus ključa pričvrstite gornji izvor napajanja na donji koristeći dva kompleta M8 x 95 vijaka i podloški (isporučeni).
5. Označite mjesta osam rupa za zidnu montažu na željenom mjestu na zidu.
6. Koristeći komplet osam M8 x 25 vijaka i podloški (isporučeni) čvrsto montirajte dva izvora napajanja na zid.

OBAVIJEST: Montažna površina mora biti najmanje 19 mm debela kako bi se izvora napajanja čvrsto držala.

ŠIPKA PROTIV KRAĐE NA IZVORU NAPAJANJU (Sl. G)

Kako biste spriječili neovlašteno uklanjanje baterijskih modula, izvucite jezičak šipke protiv krađe i osigurajte ga lokotom (nije uključen). Raspon promjera karike je 7–8 mm.

TEHNOLOGIJA KOMUNIKACIJE

Vaš EGO PGX™ izvor napajanja omogućeno je za Bluetooth®, za informacije o našoj cjelokupnoj ponudi povezanih proizvoda i usluga, uključujući upute za povezivanje, skenirajte QR kod u nastavku ili posjetite www.egopowerplus.eu/connect.



HR

ODRŽAVANJE

⚠ UPOZORENJE: Radi izbjegavanja teških tjelesnih ozljeda, pri čišćenju ili održavanju odvojite čvorište od utičnice i uklonite baterijske module iz izvora napajanja.

⚠ UPOZORENJE: Ne preporučujemo korištenje stlačenog suhog zraka pri čišćenju izvora napajanja. Ako je čišćenje stlačenim zrakom jedina primjenjiva metoda, prilikom čišćenja izvora napajanja nosite zatvorene zaštitne naočale ili zaštitne naočale s bočnim štitnicima. Ako radite u prašnjavim uvjetima, nosite i masku za zaštitu od prašine.

OPĆE ODRŽAVANJE

Pri čišćenju plastičnih dijelova, izbjegavajte upotrebu otapala. Većina plastičnih materijala podložna je oštećenju od različitih vrsta komercijalnih otapala i mogu se oštetiti u slučaju njihove upotrebe.

Za uklanjanje nečistoće, prašine, ulja, masti i sl. koristite čiste krpe.

⚠ UPOZORENJE: Nemojte dopustiti da koćione tekućine, benzin, proizvodi na bazi nafte, prodorna ulja i sl. dođu u doticaj s plastičnim dijelovima. Kemijska sredstva mogu oštetiti, oslabiti ili uništiti plastiku što može rezultirati teškim tjelesnim ozljedama.

⚠ UPOZORENJE: Pri servisiranju upotrebljavajte samo identične zamjenske dijelove proizvođača EGO. Upotreba drugih dijelova može izazvati opasnost ili prouzročiti oštećenje proizvoda. Radi sigurnosti i pouzdanosti, sve popravke treba obavljati kvalificirani servisni tehničar servisnog centra proizvođača EGO. Kada ga ne koristite, stroj čuvajte u zatvorenom prostoru.

ZAŠTITA OKOLIŠA



Električne uređaje nemojte zbrinjavati s nerazvrstanim komunalnim otpadom, koristite se posebnim spremnicima.

Informacije o dostupnim sustavima prikupljanja otpada za recikliranje potražite u lokalnom komunalnom poduzeću.

Ako se električni uređaji odlažu na odlagališta otpada ili deponije, opasne tvari mogu isticati u podzemne vode i dospjeti u lanac ishrane, nanoseći tako štetu vašem zdravlju i blagostanju.

RJEŠAVANJE PROBLEMA

AC način rada

PROBLEM	UZROK	RJEŠENJE
Indikator stanja čvorišta trepće narančasto.	Čvorište će se sporo puniti kada je njegova temperatura 40 – 60 °C, što je normalan rad.	Ne morate učiniti ništa.
Indikator stanja čvorišta trepće crveno.	Previsoka izlazna struja čvorišta.	Resetirajte čvorište tako da ga isključite iz napajanja i pričekate da se indikator stanja čvorišta isključi, a zatim ponovno spojite utikač na napajanje. Ako to ne riješi problem, pozovite servisni centar tvrtke EGO.
	Ventilator čvorišta je blokiran ili oštećen.	Isključite čvorište, lagano ga protresite, a zatim ga ponovno spojite na napajanje kako biste vidjeli radi li normalno. Ako to ne daje rezultat, pozovite servisni centar proizvođača EGO.
	Pre nizak ulazni izmjenični napon.	Ne morate učiniti ništa. Čvorište će se nastaviti puniti nakon što se ulazni izmjenični napon stabilizira. Ako ulazno izmjenično napajanje i dalje nije stabilno nakon mnogo pokušaja, isključite čvorište iz napajanja i pričekajte da se indikator stanja čvorišta isključi, zatim ponovno spojite utikač u napajanje.
Indikator stanja čvorišta svijetli crveno.	Čvorište je prevruće.	Isključite čvorište iz napajanja i pričekajte dok se ohladi, a zatim ponovno spojite utikač u napajanje. Ako to ne riješi problem, pozovite servisni centar tvrtke EGO.
	Čvorište je prehladno.	Pustite čvorište da se zagrije. Punjenje će se nastaviti kad se čvorište vrati na normalnu temperaturu.
Indikator stanja ležišta baterije iznad jedne od baterija svijetli crveno. Indikator stanja čvorišta svijetli zeleno.	Baterijski modul je previše vruć ili previše hladan.	Pričekajte da se baterijski modul ohladi ili zagrije. Punjenje će započeti kada se temperatura baterijskog modula vrati na normalnu vrijednost.
Indikator stanja izmjeničnog izvora napajanja se isključuje. Indikator stanja čvorišta svijetli zeleno.	Loša veza između čvorišta i izvora napajanja.	Pokušajte odvojiti priključak čvorišta i ponovno ga spojiti na izvor napajanja.
	Neispravan izvor napajanja.	Pozovite servisni centar tvrtke EGO

PROBLEM	UZROK	RJEŠENJE
Indikator stanja ležišta baterije iznad jedne od baterija trepće crveno. Indikator stanja čvorišta stalno svijetli zeleno.	Baterijski modul ili jedan od tri ležišta baterije izvora napajanja je neispravan.	<ol style="list-style-type: none"> 1. Uklonite i zatim vratite baterijski modul u izvor napajanja. 2. Ako indikator stanja odjeljka baterije i dalje trepće crveno, pokušajte napuniti drugi baterijski modul. Ako se novi zamjenski baterijski modul može normalno puniti, originalni baterijski modul je neispravan. 3. Ako indikator stanja odjeljka baterije i dalje trepće crveno nakon zamjene baterijskog modula, resetirajte čvorište isključivanjem iz napajanja i pričekajte da se indikator stanja čvorišta isključi, zatim ponovno spojite utikač u napajanje. <p>Ako indikator stanja ležišta baterije i nakon trećeg koraka trepće crveno, izvor napajanja možda je neispravan – pozovite lokalni servisni centar tvrtke EGO.</p>
Indikator stanja izmjeničnog izvora napajanja trepće crveno.	Izvor napajanja je neispravan.	Pozovite lokalni servisni centar tvrtke EGO.
	Ventilator izvora napajanja je blokiran ili oštećen.	Pozovite lokalni servisni centar tvrtke EGO.

DC način rada

PROBLEM	UZROK	RJEŠENJE
Indikator stanja istosmjernog napajanja se isključuje.	Čvorište i izvor napajanja su povezani.	Čvorište odvojite od napajanja ili uklonite kabel napajanja iz izvora napajanja.
	Baterija velikog kapaciteta je neispravna.	Zamijenite drugom baterijom velikog kapaciteta.
	Izvor napajanja je neispravan.	Za zamjenu izvora napajanja pozovite lokalni servisni centar tvrtke EGO.
	Gumb napajanja predugo je zadržan.	Pritisnite i zadržite gumb napajanja ne duže od 3 sekunde.
Indikator stanja istosmjernog napajanja svijetli zeleno. Indikator stanja ležišta baterije iznad jedne od baterija svijetli crveno.	Prijenosni baterijski modul je prevruć ili prehladan.	Pričekajte da se prijenosni baterijski modul ohladi ili zagrije. Punjenje će započeti kada se temperatura baterijskog modula vrati na normalnu vrijednost.
Indikator stanja istosmjernog napajanja svijetli crveno.	Baterija velikog kapaciteta je prevruća ili prehladna.	Ostavite bateriju velikog kapaciteta da se ohladi ili zagrije. Punjenje će započeti kada se temperatura baterijskog modula vrati na normalnu vrijednost.

PROBLEM	UZROK	RJEŠENJE
Indikator stanja istosmjernog napajanja trepće crveno.	Razina napunjenosti baterije velikog kapaciteta je niska.	Napunite bateriju velikog kapaciteta.
	Baterija velikog kapaciteta ima grešku u komunikaciji.	Zamijenite je drugom baterijom velikog kapaciteta ili pozovite lokalni servisni centar tvrtke EGO.
	Ventilator izvora napajanja je blokiran ili oštećen.	Za servis ili zamjenu pozovite lokalni servisni centar tvrtke EGO.

JAMSTVO

PRAVILA U VEZI JAMSTVA TVRTKE EGO

Cjelokupne uvjete i odredbe pravila jamstva tvrtke EGO potražite na web-mjestu egopowerplus.eu.

სრულად გაეცანით ინსტრუქციას!



გაეცანით მომხმარებლის სახელმძღვანელოს

⚠ შენიშვნა: ეს ინსტრუქციები ასევე ხელმისაწვდომია ალტერნატიულ ფორმატში, მაგალითად, ვებგვერდზე.

⚠ გაფრთხილება: უსაფრთხოების და საიმედოობის უზრუნველსაყოფად საჭიროა, რომ ყველა შეკეთება შესრულდეს კვალიფიციური ტექნომსახურების ტექნიკოსის მიერ.

უსაფრთხოების სიმბოლოები

უსაფრთხოების სიმბოლოების დანიშნულებას წარმოადგენს თქვენი ყურადღების მიპყრობა შესაძლო საფრთხეებზე. უსაფრთხოების სიმბოლოები და მათი მნიშვნელობები თქვენგან განსაკუთრებულ ყურადღებასა და გაგებას მოითხოვს. გამაფრთხილებელი სიმბოლოების არსებობა არ ნიშნავს, რომ საფრთხე თავისით განეიტრალებება. მათ მიერ უზრუნველყოფილი ინსტრუქციები და გაფრთხილებები არ ანაცვლებს სათანადო ზომების მიღებას ინციდენტის პრევენციისთვის.

⚠ გაფრთხილება: ხელსაწყო გამოყენებამდე დაწვრილებით გაეცანით და შეისწავლეთ ყველა უსაფრთხოების წესი, რომელიც მოცემულია მომხმარებლის ამ ინსტრუქციაში, მათ შორის ყველა უსაფრთხოების სიგნალის სიმბოლო როგორცაა „საშიშროება“, „გაფრთხილება“ და „ყურადღება“. ქვემოთ ჩამოთვლილი მითითებების შესრულებლობამ შეიძლება გამოიწვიოს დენის დარტყმა, ხანძარი და/ან სხეულის სერიოზული დაზიანება.

უსაფრთხოების ინსტრუქციები

ამ გვერდზე გამოსახულია და აღწერილია უსაფრთხოების სიმბოლოები, რომლებიც შეიძლება გამოჩნდეს მოცემულ პროდუქტზე. წაიკითხეთ, გაიგეთ და დაიცავით აპარატის ყველა ინსტრუქცია აწყობისა და ექსპლუატაციის დაწყებამდე.

	სიგნალი საფრთხის შესახებ	გამართილებელი ზომები, რომლებიც მოიცავენ თქვენს უსაფრთხოებას
	გაეცანით მომხმარებლის ინსტრუქციას	დაზიანების რისკის შესამცირებლად, მომხმარებელმა უნდა წაიკითხოს ხელსაწყო მუშაობის ინსტრუქცია.
	მხოლოდ შენობაში გამოყენებისთვის	გამოიყენეთ ეს ხელსაწყო მხოლოდ შენობაში
	CE	მოწყობილობა შეესაბამება EC-ის მოქმედ რეგულაციებს.
	UKCA	აღნიშნული პროდუქტი აკმაყოფილებს გაერთიანებული სამეფოს კანონმდებლობით დადგენილ მოთხოვნებს.
	Bluetooth®	Bluetooth® -ის სიმბოლო
	შედწევის დაცვის ხარისხი	დაცულია ვერტიკალურად ჩამოვარდნილი წყლის წვეთებისგან 15°-მდე დახრის პირობებში

KA

	WEEE	ელექტრო პროდუქტის ნარჩენები არ გადაყაროთ საყოფაცხოვრებო ნარჩენებთან ერთად. წაიღეთ შესაბამის გადამამუშავებელ საწარმოში.
	ცვლადი დენი	დენის ტიპი
	მუდმივი დენი	დენის ტიპი ან სახე
V	ვოლტი	ძაბვა
A	ამპერი	დენი
W	ვატი	სიმძლავრე
Min	წუთი	დრო
Ah	ამპერ-საათები	აკუმულატორის სიმძლავრე
kg	კილოგრამი	წონა
°C	ცელსიუსი	ტემპერატურა

უსაფრთხოების ზოგადი ინსტრუქციები

▲ გაფრთხილება: დაწვრილებით გაეცანით და შეისწავლეთ ყველა ინსტრუქცია. ქვემოთ ჩამოთვლილი მითითებების შეუსრულებლობამ შეიძლება გამოიწვიოს დენის დარტყმა, ხანძარი და/ან სხეულის სერიოზული დაზიანება.

ქვემოთ ჩამოთვლილ ყველა გაფრთხილებაში ტერმინი „ხელსაწყო“ ეხება ქსელურ ან აკუმულატორულ (უკაბელო) ხელსაწყოებს.

შენახეთ ყველა მითითება და ინსტრუქცია სამომავლოდ გამოყენებისთვის.

▲ გაფრთხილება: უსაფრთხოების და საიმედოობის უზრუნველსაყოფად საჭიროა, რომ ყველა შეკეთება შესრულდეს კვალიფიციური ტექნომსახურების ტექნიკოსის მიერ.

- მოხსენით აკუმულატორი ვენტოლატორის ნებისმიერი რეგულირების, ნაწილის შეცვლის დროს ან მოწყობილობის

შენახვამდე. ასეთი პრევენციული უსაფრთხოების ზომები ამცირებს მოწყობილობის შემთხვევით ჩართვის რისკს.

- **დატენეთ მხოლოდ მწარმოებლის მიერ მითითებული ჰაბით.** ჰაბმა, რომელიც შესაფერისია ერთი ტიპის აკუმულატორების ბლოკისთვის, შეიძლება შექმნას ხანძრის რისკი სხვა აკუმულატორის ბლოკთან გამოყენებისას.

- **ხელსაწყოები გამოიყენეთ მხოლოდ მათთვის სპეციალურად განკუთვნილ აკუმულატორის ბლოკებთან.** სხვა აკუმულატორის ბლოკების გამოყენებამ შესაძლოა წარმოშვას ფიზიკური დაზიანების ან ხანძრის რისკი.

ცვლადი დენის რეჟიმში, ამ პორტატულ დამტენს შეუძლია იმუშაოს EGO Hub PGX1600E-H-თან, სურათ B1-ზე ჩამოთვლილი აკუმულატორის ბლოკების დასატენად.

მუდმივი დენის რეჟიმში, ამ პორტატულ დამტენს შეუძლია სურათ B2-ზე ჩამოთვლილი EGO აკუმულატორების ბლოკების დატენვა მაღალი ტენიანობის HC2240T აკუმულატორის გამოყენებით.

- როდესაც აკუმულატორის ბლოკს არ იყენებთ, მოაცილეთ იგი ლითონის საგნებს, როგორცაა ქაღალდის სამაგრები, მონეტა, გასაღები, ლურსმანი, ხრახნი ან სხვა მცირე ზომის ლითონის საგნები, რომელთაც შეუძლიათ მოახდინონ შეერთება ერთი ტერმინალიდან მეორეში. აკუმულატორის კლემების ზედდებამ შეიძლება გამოიწვიოს დამწვრობები ან ხანძარი.
- არასწორი მოპყრობის შემთხვევაში, აკუმულატორიდან შეიძლება სითხემ გამოჟონოს; მოერიდეთ მასთან შეხებას. შემთხვევითი კონტაქტისას, შეხების არეალი წყლით ჩამოიბანეთ. სითხის თვალზეთან კონტაქტის შემთხვევაში, ექიმს მიმართეთ. აკუმულატორიდან გამოჟონილმა სითხემ შესაძლოა გამოიწვიოს გაღიზიანება ან დამწვრობა.
- არ გამოიყენოთ აკუმულატორი ან მოწყობილობა, რომელიც დაზიანებული ან გადააკეთებულია. დაზიანებულმა ან გადაკეთებულმა აკუმულატორმა შესაძლოა გამოავლინოს არაპროგნოზირებადი ქცევა, რამაც შეიძლება გამოიწვიოს ხანძარი, აფეთქება ან პირადი ზიანი.

KA

- არ გამოიყენოთ აკუმულატორი ან მოწყობილობა ცეცხლთან ახლოს ან მაღალი ტემპერატურის დროს. 130 °C-ზე მაღალი ტემპერატურის ზემოქმედებამ შესაძლოა აფეთქება გამოიწვიოს.
- დაიცავით დატენვის ყველა ინსტრუქცია და აკუმულატორის ბლოკის ან ხელსაწყო დატენვისას არ გაცდით ინსტრუქციებში მითითებულ ტემპერატურული დიაპაზონს. აკუმულატორის არასწორი ან ინსტრუქციაში მითითებული ტემპერატურის ფარგლებს მიღმა დამუხტვამ შეიძლება დააზიანოს აკუმულატორი და გაზარდოს ხანძრის რისკი.
- არასდროს შეაკეთოთ დაზიანებული აკუმულატორის ბლოკები. აკუმულატორების შეკეთება უნდა უზრუნველყოს მხოლოდ მწარმოებელმა ან ავტორიზებულმა სერვის პროვაიდერებმა.
- არ შეცვალოთ და არ შეეცადოთ შეაკეთოთ ხელსაწყო ან აკუმულატორის ბლოკი (თუ ამგვარი გამოიყენება) გარდა იმ შემთხვევებისა, რომლებიც მითითებულია გამოყენებისა და მოვლის ინსტრუქციებში.
- არ გამოიყენოთ პორტატული დამტენი დიაცის ქვეშ ან არ დააქვემდებაროთ ტენიანი და სველი პირობების ზემოქმედებას. პორტატულ დამტენში წყლის მოხვედრა გაზარდის დენის დარტყმის რისკს.
- პორტატულ დამტენს არ შეეხოთ სველი ხელებით.
- იმ საცვლელი სამარჯვის გამოყენებამ, რომელიც არ არის რეკომენდებული მწარმოებლის მიერ, შესაძლოა განაპირობოს ხანძრის, ელექტროშოკის ან ადამიანების დაზიანების რისკი.
- არ დაუშვათ ბენზინის, ზეთის, ნავთობის ბაზაზე დამზადებული პროდუქტების და ა.შ. ან სხვა ძლიერი გამხსნელების პლასტმასის ნაწილებთან კონტაქტში შესვლა. ეს ნივთიერებები შეიცავენ ქიმიურ ნაერთებს, რომელთაც შეუძლია დააზიანოს, გაცვიოთ და დაშალონ პლასტმასი.
- არ ამუშაოთ პორტატული დამტენი, თუ მან მიიღო მკვეთრი დარტყმა, ჩამოვარდა ან სხვაგვარად დაზიანდა. მიიტანეთ ის ტექნოსახურების ავტორიზებულ პერსონალს ელექტროშემოწმებისთვის, რათა დადგინდეს, არის თუ არა პორტატული დამტენი კარგ მუშა მდგომარეობაში.
- არ დაშალოთ პორტატული დამტენი მიუტანეთ ის ავტორიზირებულ ტექნოსახურების ტექნიკოსს, როდესაც დამტენი საჭიროებს ტექნოსახურებას ან შეკეთებას. არასწორად აწყობილობა დამტენმა ხელსაწყო შესაძლოა წარმოშვას ელექტრო შოკის ან ხანძრის რისკი.
- ელექტრო შოკის რისკი. არ შეეხოთ დენის გამოსავალის არაიზოლირებულ ნაწილს ან აკუმულატორის არაიზოლირებულ კონტაქტებს.
- დაზიანების რისკის შესამცირებლად საჭიროა საგულდაგულო ზედამხედველობა, როდესაც ხელსაწყო გამოიყენება ბავშვების სიახლოვეს.
- ელექტროშოკის რისკის შესამცირებლად, არ მოათავსოთ პორტატული დამტენი წყალში ან სხვა სითხეში. არ მოათავსოთ ან შეინახოთ ხელსაწყო იქ, სადაც იგი შესაძლოა ჩავარდეს ან ჩაითრიონ აბაზანაში ან პირსაბანაში.
- დატენვის დროს, აკუმულატორის ბლოკებთან პორტატული დამტენი უნდა განთავსდეს კარგად ვენტილირებად ადგილას.
- შეინახეთ ეს მითითებები. ხშირად იხელმძღვანელებთ ინსტრუქციებით და გამოიყენებთ ისინი იმ პირობის ინსტრუქტაჟისთვის, ვინც შეიძლება გამოიყენოს ეს ხელსაწყო. თუ ათხოვებთ ხელსაწყო სხვა პირს, ასევე ათხოვთ მას ეს მომხმარებლის ინსტრუქცია, რათა ალვეთით ხელსაწყო არასათანადო გამოიყენება და შესაძლოა ზიანი.
- შეინახეთ ეს მითითებები. ეს სახელმძღვანელო მითითებები შეიცავს PGX1400PB მოდელისთვის უსაფრთხოებისა და ექსპლუატაციის მნიშვნელოვან ინსტრუქციებს, რომლებიც უნდა იქნას დაცული მონტაჟისა და ტექნიკური მომსახურების დროს.
- პორტატული დამტენის გამოყენებამდე, წაიკითხეთ ყველა ინსტრუქცია და გამაფრთხილებელი აღნიშვნები ან სახელმძღვანელოში და ჰაბზე, აკუმულატორის ბლოკზე და პროდუქტზე, რომელიც აკუმულატორს იყენებს, რათა თავიდან აიცილოთ პროდუქტების არასათანადო გამოყენება და შესაძლო ტრავმა ან დაზიანება.

KA

⚠ ყურადღება: ფიზიკური ზიანის რისკის შესამცირებლად დამუხტეთ მხოლოდ ლითიუმ-იონის დატენვადი აკუმულატორები. სხვა ტიპის აკუმულატორები შესაძლოა გასკდეს და გამოიწვიოს ადამიანის ან ხელსაწყოს დაზიანება.

სპეციფიკაციები

ცვლადი დენის რეჟიმი

შემავალი/ გამომავალი ძაბვა	56 ვოლტი
თავსებადი ჰაბი	PGX1600E-H
დამუხტვის დრო	დაახლოებით 170 წთ HC2240T (40.0 ა.სთ) + 2 x BA4200T (7.5 ა.სთ)- სთვის
რეკომენდებული დამუხტვის ტემპერატურა	5 – 40 °C
რეკომენდებული დასაწყობების ტემპერატურა	-20 – 70 °C
წონა	17.6 კგ

მუდმივი დენის რეჟიმი

გამომავალი ძაბვა	56 ვოლტი
გამომავალი სიმძლავრე	2 x 700 ვტ
დამუხტვის დრო	45 წთ 2 x BA4200T (7,5 ა.სთ)-სთვის
რეკომენდებული დამუხტვის ტემპერატურა	5 – 40 °C
რეკომენდებული დასაწყობების ტემპერატურა	-20 – 70 °C

რეკომენდებული აქსესუარები

⚠ გაფრთხილება: გამოიყენეთ მხოლოდ ქვემოთ მითითებული იდენტური სათადარიგო ნაწილები. ისეთი ნაწილების გამოყენებამ, რომლებიც არ აკმაყოფილებს ორიგინალი ნაწილების სპეციფიკაციებს, შესაძლოა გამოიწვიოს მოწყობილობის არასათანადო მუშაობა და უსაფრთხოების ნორმების დარღვევა.

ნაწილის დასახელება	მოდელის ნომერი
PGX™ 70 სმ დამტენი კაბელი	ACE0700
PGX™ 150 სმ დამტენი კაბელი	ACE1500

აღწერილობა

შეისწავლეთ თქვენი პორტატული დამტენი (ნახ. „ა“)

1. მაღალი სიმძლავრის აკუმულატორის განყოფილება
2. მაღალი სიმძლავრის აკუმულატორის გადამზღოვების გამომრთველი ზერკეტტი
3. პორტატული აკუმულატორის გადამზღოვების გამომრთველი დილაკი
4. დამტენი კაბელი
5. პორტატული აკუმულატორის განყოფილება (x 2)
6. სამონტაჟე ხვრელი
7. პორტი (x2)
8. ქურდობის საწინააღმდეგო ძელი
9. პორტატული აკუმულატორის განყოფილების სტატუსის ინდიკატორი
10. ჩამრთველი დილაკი (ბლუთუთის® დილაკი)
11. Bluetooth® ინდიკატორი
12. მაღალი სიმძლავრის აკუმულატორის განყოფილების სტატუსის ინდიკატორი
13. მუდმივი დენის სტატუსის ინდიკატორი
14. ცვლადი დენის სტატუსის ინდიკატორი
15. საბჯენი (2)
16. M8 x 25 ჭანჭიკების და საყელურების ნაკრები (4)
17. M8 x 50 ჭანჭიკების და საყელურების ნაკრები (4)
18. M8 x 95 ჭანჭიკების და საყელურების ნაკრები (2)
19. 5 მმ ექსტენსიონაგა შლიცის გასადები

KA

ექსპლუატაცია

ცვლადი დენის რეჟიმში, EGO PGX™
პორტატული დამტენი შექმნილია იმისთვის, რომ იმუშაოს მხოლოდ EGO PGX™ 1600 ვტ PGX1600E-H ჰაბთან, რათა დატენოს EGO მაღალი სიმძლავრის და პორტატული აკუმულატორის ბლოკები.

მუდმივი დენის რეჟიმში, EGO-ს მაღალი სიმძლავრის აკუმულატორს (HC2240T) შეუძლია დატენოს პორტატული EGO აკუმულატორის ბლოკები EGO PGX™ პორტატული დამტენის მეშვეობით.

აკუმულატორის ბლოკების დატენვა - ცვლადი დენის რეჟიმში

შენიშვნა: მწარმოებლის მიერ მოწოდებული ლითიუმ-იონის აკუმულატორები ნაწილობრივ დატენილია. სრულად დატენეთ აკუმულატორის ბლოკები პირველ ჯერზე სარგებლობამდე.

▲ გაფრთხილება: დატენვის დროს, აკუმულატორის ბლოკებიანი პორტატული დამტენი უნდა განთავსდეს კარგად ვენტილირებად ადგილას.

ნახ. C1-ზე მოცემული შემდეგი ილუსტრაციები გვიჩვენებს თუ როგორ უნდა დაიტენოს აკუმულატორის ბლოკები პორტატული დამტენი(ებ)ის მეშვეობით:

1. განთავსეთ ჰაბის კონექტორის მილისი პორტში, პორტატული დამტენის ორივე მხარეს, სანამ არ გაისმება დაწკაპუნება, როგორც ნაჩვენებია სურათზე C1 (ნახიჯი 1).

შენიშვნა: ჰაბის გათიშვა პორტატული დამტენისგან, როგორც ეს ნაჩვენებია ნახ. ნახ. C2-ზე.

2. მიუერთეთ პორტატული დამტენი შემდეგ პორტატულ დამტენს იმავე გზით, მოყოლილი კაბელის (ACE0700) ან ACE1500-ის (ვალკე გაყიდული) გამოყენებით მე-2 პორტს, რომელიც მდებარეობს პორტატული დამტენის მოპირდაპირე მხარეს. საჭიროების შემთხვევაში შეგიძლიათ გააგრძელოთ მეტი პორტატული დამტენის მიერთება (არაუმეტეს 30-სა ერთ ჰაბზე) (ნახიჯი 2).
3. შეაერთეთ ჰაბი დენის წყაროში (ნახიჯი 3). ჰაბის სტატუსის ინდიკატორი და პორტატული დამტენის ცვლადი დენის

სტატუსის ინდიკატორი ანათებს მწვანედ, რაც მიუთითებს იმაზე, რომ ჰაბი და პორტატული დამტენი გამართულად მუშაობენ და შეუძლიან აკუმულატორის ბლოკების დატენვა.

4. აკუმულატორის ბლოკის ამოშვრილი წიბოები გაუთანაბრეთ სამონტაჟო შლიცებს პორტატული დამტენის ერთ-ერთ განყოფილებაში. ჩასვრიალეთ აკუმულატორის ბლოკი აკუმულატორის სათავსოში (ნახიჯი 4). აკუმულატორის ამოსადები დილაკი გამოჩნდება, რაც მიუთითებს იმაზე, რომ აკუმულატორის ბლოკი საიმედოდ არის დამაგრებული.

შენიშვნა: მაღალი სიმძლავრის აკუმულატორისთვის, დაწმუნდით, რომ აკუმულატორის ბლოკზე არსებული ისარი შეთავსებულია ელექტრონულ კონტაქტთან მაღალი სიმძლავრის აკუმულატორის განყოფილებაში. ჩასვით აკუმულატორის ბლოკი აკუმულატორის განყოფილებაში (ნახ. D1). აკუმულატორის გადაბმულობის გამომრთველი ორი ბერკეტი ამოვა ზემოთ და გამოვა გარეთ, ამავედროულად შესაძლებელი გახდება წითელი „I“ ნიშნების დანახვა აკუმულატორის გადაბმულობის გამომრთველ ბერკეტებზე, რაც იმაზე მიანიშნებს, რომ აკუმულატორის ბლოკი საიმედოდ არის დაამაგრებული (ნახ. D2).

აკუმულატორის ბლოკის ამოსადებად, ჩააწეით აკუმულატორის გადაბმულობის გამომრთველ ბერკეტებს, შემდეგ ამოიღეთ აკუმულატორის ბლოკი (ნახ. D3).

5. პორტატული დამტენი დაუკავშირდება აკუმულატორის ბლოკს, ამ უკანასკნელის მდგომარეობის შესაფასებლად. როდესაც აკუმულატორის ბლოკი დააკმაყოფილებს დატენვის პირობებს, პორტატული დამტენი დაიწყებს აკუმულატორის ბლოკის დატენვას და ჰაბის სტატუსის ინდიკატორი და აკუმულატორის განყოფილების სტატუსის ინდიკატორი (ჩასმული აკუმულატორის ბლოკის ზემოთ) დაიწყებს მწვანედ ციმციმს.
6. განთავსეთ უფრო მეტი რაოდენობის აკუმულატორის ბლოკი.
7. როდესაც უფრო მეტი რაოდენობის პორტატული დამტენს უერთებთ ჰაბს, ეს უკანასკნელი პორტატულ დამტენებს ელექტროენერგიას მიაწვდის სიახლოვის მიხედვით - პირველ რიგში

KA

იკვებება ჰაბთან ყველაზე ახლოს მყოფი პორტატული დამტენი. აკუმულატორის განყოფილების მწვანედ მოციმციმე სტატუსი გეხმარებათ იმის განსაზღვრაში თუ რომელი აკუმულატორის ბლოკი იტენება ამჟამად.

აკუმულატორის ბლოკების დატენვის თანმიმდევრობა იგივე პორტატულ დამტენში

- თუ ორი აკუმულატორის ბლოკი ერთდროულადაა მიერთებული პორტატულ დამტენთან, ჯერ უფრო დაბალი ძაბვის აკუმულატორის ბლოკი იტენება. როდესაც უფრო დაბალი ძაბვის აკუმულატორის ბლოკის ძაბვა გაუთანაბრდება მეორისას, ორივე აკუმულატორის ბლოკი ერთდროულად დაიტენება.
- თუ სამი აკუმულატორის ბლოკი ერთდროულადაა მიერთებული პორტატულ დამტენთან, ჯერ უფრო დაბალი ძაბვის აკუმულატორის ბლოკი იტენება. როდესაც უფრო დაბალი ძაბვის აკუმულატორის ბლოკის ძაბვა გაუთანაბრდება საშუალო ძაბვის აკუმულატორის ძაბვას, ეს ორი აკუმულატორის ბლოკი ერთდროულად დაიტენება. მას შემდეგ, რაც ამ ორ აკუმულატორის ბლოკს ექნება იგივე ძაბვის დონე, რაც ყველაზე მაღალი ძაბვის დონის მქონე აკუმულატორის ბლოკს, სამივე აკუმულატორის ბლოკი ერთდროულად დაიტენება. იხილეთ ქვემოთ მოცემული სურათი.

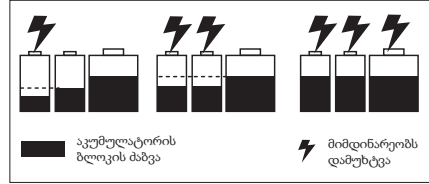

- როდესაც აკუმულატორის ბლოკები სრულად დაიტენება, ჰაბის სტატუსის ინდიკატორი და აკუმულატორის სათავსოს სტატუსის ინდიკატორები მყარად მწვანედ ანათებენ. აკუმულატორის ბლოკებზე არსებული „საწვავის საზომი ინდიკატორი“ ჩაქრება. რეკომენდებულია ჰაბის გათიშვა ელექტრო მომარაგების წყაროდან, თუ არ აპირებთ მის გამოყენებას დიდი ხნის განმავლობაში.







შენიშვნა:

- აკუმულატორის ბლოკის სრული დამუხტვის შემდეგ ხელსაწყოს მუშაობის განსაკუთრებულად შემცირებული პერიოდი აღნიშნავს იმ ფაქტს, რომ აკუმულატორის ბლოკმა თითქმის ამოწურა საკუთარი ტექნიკური ვადა და საჭიროებს შევლას.
- ჰაბი და პორტატული დამტენი შესაძლოა გათბეს დატენვის პროცესში. ეს მუშაობის ნორმალური რეჟიმის ნაწილია. დამუხტეთ აკუმულატორი კარგად განიავებად არეში.

ჰაბის, პორტატული დამტენის და აკუმულატორის ბლოკის ინდიკატორები - ცვლადი დენის რეჟიმი

ჰაბი		პორტატული დამტენი		აკუმულატორი
ჰაბის სტატუსი	ჰაბის სტატუსის ინდიკატორი	ცვლადი დენის სტატუსის ინდიკატორი	აკუმულატორის სათავსოს სტატუსის ინდიკატორ(ებ)ი	აკუმულატორის ბლოკის საწვავის დონის საზომი
ლოდინის რეჟიმში (აკუმულატორი არ არის დასატენი)	მუქი მწვანე	მუქი მწვანე	გამორთული	არ მისადაგება

KA

ჰაზი		პორტატული დამტენი		აკუმულატორი
ჰაზის სტატუსი	ჰაზის სტატუსის ინდიკატორი	ცვლადი დენის სტატუსის ინდიკატორი	აკუმულატორის სათავსოს სტატუსის ინდიკატორ(ებ)ი	აკუმულატორის ბლოკის საწვავის დონის საზომი
ნორმალური დამუხტვა	 მოციმციმე მწვანე შუქი	 მუქი მწვანე	 მწვანედ ციმციმებს აკუმულატორის ბლოკ(ებ)ის ზემოთ, რომელიც იტენება	<p>1. პორტატული EGO აკუმულატორის ბლოკებისთვის "T" სუფიქსის გარეშე:</p> <p>მონაცვლეობით მოციმციმე მწვანე, წითელი და ნარინჯისფერი.</p> <p>2. პორტატული EGO აკუმულატორის ბლოკებისთვის "T" სუფიქსით:</p> <p>ბოლო LED ციმციმებს მწვანედ, წინა LED-ები ანათებენ მუქ მწვანედ.</p> <p>ან საწვავის დონის მაჩვენებელი გაანათებს მუდმივი მწვანე შუქით დატენვის პროცესის ბოლო ფაზაში და აკუმულატორი განაახლებს LED ინდიკატორს ყოველ 1-2 წუთში, რეალურ დროში საწვავის დონის ჩვენების განახლებისთვის.</p> <p>EGO აკუმულატორის ბლოკისთვის BA2240T, სპეციალური ინდიკატორის გარეშე.</p> <p>3. მაღალი სიმძლავრის აკუმულატორისთვის (HC2240T)</p> <p>ბოლო LED ციმციმებს მწვანედ, წინა LED-ები ანათებენ მუქ მწვანედ.</p>
იტენება ნელა, როდესაც კერის ტემპერატურაა 40 – 60°C	 მოციმციმე ნარინჯისფერი შუქი	 მუქი მწვანე	 მწვანედ ციმციმებს აკუმულატორის ბლოკ(ებ)ის ზემოთ, რომელიც იტენება	

KA

ჰაბი		პორტატული დამტენი		აკუმულატორი
ჰაბის სტატუსი	ჰაბის სტატუსის ინდიკატორი	ცვლადი დენის სტატუსის ინდიკატორი	აკუმულატორის სათავსოს სტატუსის ინდიკატორ(ებ)ი	აკუმულატორის ბლოკის საწვავის დონის საზომი
სრულად დამუხტულია	მუქი მწვანე	მუქი მწვანე	სრულად დამუხტული აკუმულატორის ბლოკ(ებ)ის ზემოთ მყარი მწვანე	გამორთული
ჰაბი ძალიან ცხელია ან ძალიან ცივია	მუქი წითელი	გამორთული	გამორთულია	გამორთულია
ჰაბის შეცდომა	მოციმციმე წითელი შუქი	გამორთულია	გამორთულია	გამორთულია
ჰაბი ნორმალურად მუშაობს. ცივი ან ცხელი აკუმულატორის ბლოკის დამუხტვა.	მუქი მწვანე	მუქი მწვანე	დამუხტული აკუმულატორის ზემოთ მყარი წითელი ფერია	გამორთულია

ცივი ან ცხელი აკუმულატორის ბლოკის დამუხტვა

თუ აკუმულატორის ბლოკი დამტენ პორტატულ დამტენში, ნორმალური ტემპერატურის დიაპაზონის მიღმაა, შესაბამისი აკუმულატორის განყოფილების სტატუსის ინდიკატორი გაანათებს უწყვეტი წითელი შუქით, ხოლო აკუმულატორის ბლოკზე საწვავის დონის მაჩვენებელი გამოირთვება. როდესაც აკუმულატორი გაგრილდება ან გათბება ნორმალურ ტემპერატურამდე, აკუმულატორის ბლოკი ავტომატურად განაახლებს დამუხტვის პროცესს.

აკუმულატორის ბლოკის ან პორტატული დამტენის შეცდომა

თუ აკუმულატორის ბლოკის შეცდომა გამოვლინდა, შესაბამისი აკუმულატორის განყოფილების სტატუსის ინდიკატორი წითლად აციმციმდება, აკუმულატორის ბლოკზე საწვავის დონის მაჩვენებელი გამოირთვება.

- აკუმულატორის ბლოკი მოხსენით და კვლავ განათავსეთ პორტატულ დამტენში. თუ აკუმულატორის სათავსოს სტატუსის ინდიკატორი კვლავ ციმციმებს წითლად, სცადეთ დატენოთ სხვა აკუმულატორის ბლოკი, რომელიც იცით, რომ ფუნქციონირებს.

KA

2. თუ ახალი შემცვლელი აკუმულატორის ბლოკის ნორმალურად დამუხტვა შესაძლებელია, ორიგინალური აკუმულატორის ბლოკი გაუმართავია.
3. თუ აკუმულატორის სათავსოს სტატუსის ინდიკატორი კვლავ ციმციმებს წითლად ფუნქციური აკუმულატორის ბლოკის დამუხტვის მდგომარეობის შემდეგ, გადატვირთეთ ჰაზი, გამორთეთ ჰაზი კვების წყაროდან და დაელოდეთ სანამ ჰაზის სტატუსის ინდიკატორი გამორთვება. გამოაერთეთ დამტენი და შემდეგ ხელახლა მიუერთეთ დამტენი ქსელს.
4. თუ ნაბიჯი 3-ის შემდეგ აკუმულატორის განყოფილების სტატუსის ინდიკატორი კვლავ წითლად ციმციმებს, პორტატული დამტენი შეიძლება გაუმართავი იყოს.
4. როდესაც ორი პორტატული აკუმულატორის ბლოკი მიერთებულია პორტატულ დამტენთან, ისინი იტენება ერთდროულად. როდესაც ორი პორტატული აკუმულატორი სრულად არის დატენილი, პორტატული აკუმულატორის განყოფილების სტატუსის ინდიკატორი უწყვეტ მწვანე შუქს გამოსცემს. აკუმულატორის ბლოკებზე არსებული „საწვავის საზომი ინდიკატორი“ ჩაქრება.
5. მუდმივი დენით დატენვის რეჟიმის შესაჩერებლად კვლავ დააჭირეთ ჩართვის ღილაკს (არა უმეტეს 3 წამის განმავლობაში).
6. მუდმივი დენის სტატუსის ინდიკატორი ავტომატურად გამორთვება ოთხი საათის უმოქმედობის შემდეგ, როდესაც ჩასმული პორტატული აკუმულატორის ბლოკ(ებ)ი სრულად დატენილია.
7. მუდმივი დენის სტატუსის ინდიკატორი ავტომატურად გამორთვება ოთხი საათის შემდეგ, მაღალი სიმძლავრის აკუმულატორის გადახურებისას.













პორტატული აკუმულატორის ბლოკების დატენვა - მუდმივი დენის რეჟიმი

1. გამორთეთ ჰაზი შტეფსელის როზეტიდან ან მოაცილეთ დამტენი კაბელი პორტატულ დამტენს.
2. დაამონტაჟეთ მაღალი სიმძლავრის აკუმულატორის და პორტატული აკუმულატორის ბლოკი. იხილეთ განყოფილება „აკუმულატორის ბლოკების დატენვა - ცვლადი დენის რეჟიმი“.
3. დააჭირეთ ჩართვის ღილაკს (არა უმეტეს 3 წამის განმავლობაში) და პორტატული დამტენის მუდმივი დენის სტატუსის ინდიკატორი და მაღალი სიმძლავრის აკუმულატორის სტატუსის ინდიკატორი მწვანედ გაანათებს, რაც იმის მიმანიშნებელი იქნება, რომ პორტატული დამტენი გამართულად მუშაობს. ჰაზი დაუკავშირდება აკუმულატორის ბლოკს, რათა შეაფასოს აკუმულატორის ბლოკის მდგომარეობა. როდესაც აკუმულატორის ბლოკი აკმაყოფილებს დატენვის პირობებს, მაღალი სიმძლავრის აკუმულატორი დაიწყებს პორტატული აკუმულატორის ბლოკის დატენვას, ხოლო მუდმივი დენის სტატუსის ინდიკატორი და მაღალი სიმძლავრის აკუმულატორის სათავსოს სტატუსის ინდიკატორი (ჩასმული აკუმულატორის ბლოკის ზემოთ) გაანათებს მწვანედ.

პორტატული დამტენი, მაღალი სიმძლავრის აკუმულატორი და პორტატული აკუმულატორის ბლოკის ინდიკატორები - მუდმივი დენის რეჟიმი

პორტატული დამტენი				მაღალი სიმძლავრის აკუმულატორი	პორტატული აკუმულატორი
პორტატული დამტენის სტატუსი	მუდმივი დენის სტატუსის ინდიკატორი	მაღალი სიმძლავრის აკუმულატორის განყოფილების სტატუსის ინდიკატორი	პორტატული აკუმულატორის განყოფილების სტატუსის ინდიკატორები		
მოლოდინის რეჟიმი (მხოლოდ მაღალი სიმძლავრის აკუმულატორი პორტატულ დამტენში)	 მუქი მწვანე	 მუქი მწვანე	არ მიესადაგება	 მუქი მწვანე	არ მიესადაგება
ნორმალური დამუხტვა	 მუქი მწვანე	 მუქი მწვანე	 მოციმციმე მწვანე მუქი	 მუქი მწვანე	<p>1. EGO აკუმულატორის ბლოკებისთვის "T" სუფიქსის გარეშე: მონაცვლეობით მოციმციმე მწვანე, წითელი და ნარინჯისფერი</p> <p>2. EGO აკუმულატორის ბლოკებისთვის "T" სუფიქსით: ბოლო LED ციმციმებს მწვანედ, წინა LED-ები ანათებენ მუქ მწვანედ.</p> <p>EGO აკუმულატორის ბლოკისთვის BA2240T, სპეციალური ინდიკატორის გარეშე.</p>

KA

პორტატული დამტენი				მალალი სიმძლავრის აკუმულატორი	პორტატული აკუმულატორი
პორტატული დამტენის სტატუსი	მუდმივი დენის სტატუსის ინდიკატორი	მალალი სიმძლავრის აკუმულატორის განყოფილების სტატუსის ინდიკატორი	პორტატული აკუმულატორის განყოფილების სტატუსის ინდიკატორები		
სრულად დამუხტულია	 მუქი მწვანე	 მუქი მწვანე	 მუქი მწვანე	 მუქი მწვანე	გამორთულია
მალალი სიმძლავრის აკუმულატორი გაუმართავია	 მოციმციმე წითელი შუქი	 მოციმციმე წითელი შუქი	გამორთულია	გამორთულია	გამორთულია
მალალი სიმძლავრის აკუმულატორი ძაბვის ქვეშ არის.	 მოციმციმე წითელი შუქი	 მუქი მწვანე	გამორთულია	 ან  მოციმციმე წითელი შუქი	გამორთულია
მალალი სიმძლავრის აკუმულატორი ძალიან ცხელია ან ძალიან ცივია,	 მუქი წითელი	 მუქი წითელი	გამორთულია	 მუქი წითელი	გამორთულია

KA

პორტატული დამტენი				მალალი სიმძლავრის აკუმულატორი	პორტატული აკუმულატორი
პორტატული დამტენის სტატუსი	მუდმივი დენის სტატუსის ინდიკატორი	მალალი სიმძლავრის აკუმულატორის განყოფილების სტატუსის ინდიკატორი	პორტატული აკუმულატორის განყოფილების სტატუსის ინდიკატორები		
<p>ჰაბი ნორმალურად მუშაობს.</p> <p>დეფექტური პორტატული აკუმულატორის ბლოკის დატენვა.</p>	<p>მუქი მწვანე</p>	<p>მუქი მწვანე</p>	<p>მოციმციმე წითელი მუქი</p>	<p>მუქი მწვანე</p>	გამორთულია
<p>ჰაბი ნორმალურად მუშაობს.</p> <p>ცივი ან ცხელი პორტატული აკუმულატორის დატენვა.</p>	<p>მუქი მწვანე</p>	<p>მუქი მწვანე</p>	<p>პორტატული აკუმულატორის ბლოკის ზემოთ, რომელიც იტენება, წითელი ფერი უწყვეტარ ანათებს.</p>	<p>მუქი მწვანე</p>	გამორთულია

გარე აკუმულატორის მონტაჟი (სურ.ე)

კედელზე მონტაჟის ხერხი ერთი პორტატული დამტენისთვის

1. გამორთეთ პორტატული დამტენი ჰაბიდან და მოაცილეთ აკუმულატორის ბლოკები.
2. პორტატული დამტენი მოათავსეთ კედელთან, იატაკზე.
3. დაამაგრეთ ორი საბჯენი (მოყვება) პორტატული დამტენის ორ მხარეს ოთხი M8 x 50 ჰანჭიკის და საყელურის კომპლექტით (მოყვება), ექვსწახნაგა მლიცის გასადების გამოყენებით.

4. კედელზე მონტაჟისთვის მონიშნეთ ოთხი ხერხის ადგილმდებარეობა სასურველ ადგილას.
5. გამოიყენეთ ოთხი M8 x 25 ჰანჭიკის და საყელურის კომპლექტით (მოყვება) კედელზე უსაფრთხოდ დასამაგრებლად.

შენიშვნა: წამონტაჟო ზედაპირი უნდა იყოს მინიმუმ 19 მმ სისქის რათა უსაფრთხოდ დაიკავის პორტატული დამტენი.

KA

კედელზე მონტაჟის ხერხი ორი პორტატული დამტენისთვის (ნაბ. F)

1. გამორთეთ ორი პორტატული დამტენი ჰაზიდან და მოაცილეთ აკუმულატორის ბლოკები.
2. დაამაგრეთ ორი საბჯენი (მოყვება) ქვედა/ზედა პორტატული დამტენის ორ მხარეს ოთხი M8 x 50 ჭანჭიკის და საყელურის კომპლექტით (მოყვება), ექვსწახნაგა შლიცის გასაღების გამოყენებით.
3. მოათავსეთ პორტატული დამტენი კედელთან, იატაკზე, დაადეთ მას მეორე პორტატული დამტენი, ამ უკანასკნელზე არსებული ოთხი შვერილის მორგებით ქვედა პორტატული დამტენის ჩაღრმავებებთან.
4. ექვსწახნაგა შლიცის გასაღების გამოყენებით დაამაგრეთ ზედა პორტატული დამტენი ქვედა პორტატულ დამტენზე M8 x 95 ჭანჭიკებისა და საყელურების ნაკრებით (მოყვება).
5. კედელზე მონტაჟისთვის მონიშნეთ რვა ხერხის ადგილმდებარეობა სასურველ ადგილას.
6. გამოიყენეთ რვა M8 x 25 ჭანჭიკის და საყელურის კომპლექტით (მოყვება) ორი პორტატული დამტენის კედელზე უსაფრთხოდ დასამაგრებლად.

შენიშვნა: სამონტაჟო ზედაპირი უნდა იყოს არანაკლებ 19 მმ სისქის, პორტატული დამტენის მაქსიმალურად დასაჭერად.

ქურდობის საწინააღმდეგო ბარი გარე აკუმულატორზე (სურ. G)

აკუმულატორის ბლოკების უნებართვო ამოღების თავიდან ასაცილებლად, ამოიღეთ ქურდობის საწინააღმდეგო ძელი და დაამაგრეთ იგი ბოქლომით (არ შედის). ხუნდის დიამეტრის დიაპაზონია 7 – 8 მმ.

საკომუნიკაციო ტექნოლოგია

თქვენი EGO PGX™ პორტატული დამტენი ჩართულია Bluetooth®-ით. ჩვენს დაკავშირებული პროდუქტებისა და მომსახურებების სრული ასორტიმენტის შესახებ ინფორმაციისთვის, ასევე ინსტრუქციებისთვის, გთხოვთ, დაასკანეროთ ქვემოთ მოცემული QR კოდი ან ეწვიოთ ვებგვერდს www.egopowerplus.eu/connect.



ტექნიკური მომსახურება

⚠ გაფრთხილება: სერიოზული ფიზიკური ზიანის თავიდან ასარიდებლად ყოველთვის გამოირთეთ ჰაბი კვების წყაროდან და ამოიღეთ აკუმულატორის ბლოკ(ებ)ი პორტატული დამტენიდან, როდესაც ასუფთავებთ მას ან უტარებთ რაიმე ტიპის ტექნომსახურებას.

⚠ გაფრთხილება: არ არის რეკომენდებული შეკუმშული მშრალი ჰაერის გამოყენება პორტატული დამტენის წმენდის მეთოდად. თუ შეკუმშული ჰაერის ჭავლის გამოყენება წმენდის ერთადერთი მეთოდია, ყოველთვის ატარეთ დამცავი სათვალეები ან დამცავი სათვალეები გვერდითი ფარებით, პორტატული დამტენის გაწმენდისას. გაიკეთეთ მტვრის საწინააღმდეგო ნიღაბი, თუ მუშაობისას წარმოიქმნება მტვერი.

ზოგადი სახის ტექნიკური მომსახურება

მოერიდეთ გამხსნელების გამოყენებას მოწყობილობის პლასტმასის ნაწილების გაწმენდისას. პლასტმასების უმეტესობა მგრძობიარეა სხვადასხვა ტიპის კომერციული გამხსნელების მიმართ და შეიძლება დაზიანდეს მათი გამოყენებით.

გამოიყენეთ სუფთა ტილოები ტალახის, მტვრის, ზეთის, ცხიმის და სხვ. მოსაცილებლად.

⚠ გაფრთხილება: არცერთ შემთხვევაში არ მისცეთ სამუხრუჭე სითხეს, ბენზინს, ნავთობის ბაზაზე დამზადებულ პროდუქტებს ან სხვა ძლიერი გამხსნელებს მოვიდნენ პლასტმასის ნაწილებთან კონტაქტში. ქიმიურმა ნაერთებმა შესაძლოა დააზიანოს, გაცვითოს და დაშალოს პლასტმასი, რამაც შეიძლება მოგაყენოთ სერიოზული ზიანი.

⚠ გაფრთხილება: ტექნომსახურების დროს გამოიყენეთ მხოლოდ EGO-ს იდენტური სათადარიგო ნაწილები. სხვა ნებისმიერი ნაწილის გამოყენებამ შესაძლოა შექმნას საფრთხე ან გამოიწვიოს მოწყობილობის დაზიანება. ხელსაწყოს უსაფრთხოდ და გამართულად მუშაობისთვის საჭიროა მისი ყველა შეკეთება და ნაწილის შეცვლა შესრულდეს კვალიფიციური სერვისის ტექნიკოსის ან EGO-ს სერვისის ცენტრის მიერ. როდესაც არ გამოიყენებთ, შეინახეთ დანადგარი დახურულ სივრცეში.

გარემოს დაცვა



ელექტროხელსაწყოების უტილიზაცია არ უნდა მოხდეს დაუზარისხებელ მუნიციპალურ ნარჩენებთან ერთად, გამოიყენეთ შეგროვების სპეციალური პუნქტები.

მიმართეთ ადგილობრივ ხელისუფლებას ნაგვის შეგროვების არსებული სისტემების შესახებ ინფორმაციისთვის.

ელექტროხელსაწყოების ნაგავსაყრელებზე გადაყრის შემთხვევაში, საშიშმა ნივთიერებებმა შეიძლება გაჟონოს მიწისქვეშა წყლებში და მოხვდეს კვების ჯაჭვში და ზიანი მიაყენოს თქვენს ჯანმრთელობას და კეთილდღეობას.

დიაგნოსტიკა

ცვლადი დენის რეჟიმი

პრობლემა	გამომწვევი მიზეზი	პრობლემის გადაჭრის გზა
ჰაბის სტატუსის ინდიკატორი ციმციმებს ნარინჯისფერად.	ჰაბი ნელა დაიტენება, როდესაც ჰაბის ტემპერატურა იქნება 40 – 60 °C, რაც ნორმალურ მუშაობას წარმოადგენს.	ქმედება არ არის საჭირო.
ჰაბის სტატუსის ინდიკატორი ციმციმებს წითლად.	ჰაბის გამომავალი დენის გადამეტება.	გადატვირთვით ჰაბი დენის წყაროდან გამორთვით და დაელოდეთ, სანამ ჰაბის სტატუსის ინდიკატორი გაქრება, შემდეგ ხელახლა შეაერთეთ შტეფსელი კვების წყაროსთან. თუ ეს არ მოგავარებს პრობლემას, მიმართეთ EGO-ს ადგილობრივ მომსახურების ცენტრს.
	ჰაბის ვენტილატორი დაბლოკილია ან დაზიანებულია.	გამორთეთ ჰაბი, ოდნავ შეანჯღრით ის და შემდეგ ხელახლა შეაერთეთ იგი დენის წყაროსთან, რათა ნახოთ, მუშაობს თუ არა ჰაბი ნორმალურად. თუ ის არ მუშაობს, დაუკავშირდით EGO-ს ადგილობრივ მომსახურების ცენტრს.
	ცვლადი დენის შემომავალი ძაბვა არასაკმარისია.	არანაირი მოქმედება არ არის საჭირო. ჰაბი განახლებს დატენვას მას შემდეგ, რაც ცვლადი დენის შემომავალი ძაბვა სტაბილური იქნება. თუ ცვლადი დენის შემომავალი ძაბვა კვლავ არ არის სტაბილური დიდი დროის გასვლის შემდეგ, გამორთეთ ჰაბი დენის წყაროდან და დაელოდეთ, სანამ ჰაბის სტატუსის ინდიკატორი ჩაქრება, შემდეგ ხელახლა შეაერთეთ შტეფსელი კვების წყაროსთან.
ჰაბის სტატუსის ინდიკატორი უწყვეტი წითელი ფერით ანათებს.	ჰაბი ძალიან ცხელია.	გამოართეთ ჰაბი დენის წყაროდან და დაელოდეთ, სანამ არ გაგრილდება, შემდეგ ხელახლა მიუერთეთ შტეფსელი კვების წყაროს. თუ ეს არ მოგავარებს პრობლემას, მიმართეთ EGO-ს ადგილობრივ მომსახურების ცენტრს.
	ჰაბი ძალიან ცივია.	დაელოდეთ ჰაბის გათბობას. დამუხტვა განახლდება, როცა ჰაბი დაუბრუნდება ნორმალურ ტემპერატურულ რეჟიმს.

KA

პრობლემა	გამომწვევი მიზეზი	პრობლემის გადაჭრის გზა
<p>აკუმულატორის განყოფილების სტატუსის ინდიკატორი ერთ-ერთი აკუმულატორის ზემოთ უწყვეტი წითელი შუქით ანათებს.</p> <p>ჰაბის სტატუსის ინდიკატორი უწყვეტი მწვანე შუქით ანათებს.</p>	<p>აკუმულატორის ბლოკი ძალიან ცხელი ან ცივია.</p>	<p>მიეცით აკუმულატორს გაგრილების ან გათბობის საშუალება. დამუხტვა დაიწყება, როცა აკუმულატორის მდგომარეობა დაუბრუნდება ნორმალურ ტემპერატურულ რეჟიმს.</p>
<p>პორტატული დამტენის ცვლადი დენის სტატუსის ინდიკატორი ირთვება.</p> <p>ჰაბის სტატუსის ინდიკატორი უწყვეტი მწვანე შუქით ანათებს.</p>	<p>ცუდი კავშირი ჰაბსა და პორტატულ დამტენს შორის.</p>	<p>სცადეთ ჰაბის კონექტორის გამორთვა და ხელახლა შეაერთეთ იგი პორტატულ დამტენთან.</p>
	<p>გაუმართავი პორტატული დამტენი.</p>	<p>დაუკავშირდით EGO-ს ადგილობრივ მომსახურების ცენტრს.</p>

პრობლემა	გამომწვევი მიზეზი	პრობლემის გადაჭრის გზა
<p>აკუმულატორის განყოფილების სტატუსის ინდიკატორი ერთ-ერთი აკუმულატორის ზემოთ წითლად ციმციმებს.</p> <p>ჰაბის სტატუსის მაჩვენებელი არის მყარი მწვანე.</p>	<p>აკუმულატორის ბლოკი ან პორტატული დამტენის სამი აკუმულატორის განყოფილებიდან ერთ-ერთი გაუმართავია.</p>	<ol style="list-style-type: none"> აკუმულატორის ბლოკი მოხსენით და კვლავ განათავსეთ პორტატულ დამტენში. თუ აკუმულატორის სათავის სტატუსის ინდიკატორი კვლავ წითლად ციმციმებს, სცადეთ სხვა აკუმულატორის ბლოკის დატენვა. თუ ახალი შემცვლელი აკუმულატორის ბლოკის ნორმალურად დამუხტვა შესაძლებელია, ორიგინალი აკუმულატორის ბლოკი გაუმართავია. თუ აკუმულატორის განყოფილების სტატუსის ინდიკატორი კვლავ წითლად ციმციმებს კუმულატორის ბლოკის გამოცვლის შემდეგ, გადატვირთეთ ჰაბი დენის წყაროდან გამორთვის გზით და დაელოდეთ, სანამ ჰაბის სტატუსის ინდიკატორი გამოირთვევა, შემდეგ ხელახლა შეაერთეთ შტეფსელი კვების წყაროსთან. <p>თუ აკუმულატორის განყოფილების სტატუსის ინდიკატორი მე-3 ნაბიჯის შემდეგ კვლავ წითლად ციმციმებს, პორტატული დამტენი შეიძლება გაუმართავი იყოს - დაუკავშირდით EGO-ს ადგილობრივ მომსახურების ცენტრს.</p>
<p>პორტატული დამტენის ცვლადი დენის სტატუსის ინდიკატორი წითლად ციმციმებს.</p>	<p>პორტატული დამტენი არის გაუმართავი.</p> <p>პორტატული დამტენის ვენტილატორი დაბლოკილია ან დაზიანებულია.</p>	<p>დაუკავშირდით EGO-ს ადგილობრივ მომსახურების ცენტრს.</p> <p>დაუკავშირდით EGO-ს ადგილობრივ მომსახურების ცენტრს.</p>

KA

მუდმივი დენის რეჟიმი

პრობლემა	გამომწვევი მიზეზი	გადაჭრის გზა
მუდმივი დენის სტატუსის ინდიკატორი ითიშება.	ჰაბი და პორტატული დამტენი დაკავშირებულია.	გამორთეთ ჰაბი პორტატული დამტენიდან ან მოაშორეთ პორტატულ დამტენს დენის კაბელი.
	მაღალი სიმძლავრის აკუმულატორი არის გაუმართავი.	შეცვალეთ სხვა მაღალი ტევადობის ბატარეით.
	პორტატული დამტენი არის გაუმართავი.	მიმართეთ EGO-ს ადგილობრივი მომსახურების ცენტრს პორტატული დამტენის შესაცვლელად.
	ჩართვის დილაკზე ძალიან დიდხანს იყო დაჭერილი.	დააჭირეთ ჩართვის დილაკს არა უმეტეს 3 წამის განმავლობაში.
მუდმივი დენის სტატუსის ინდიკატორი მწვანე ფერით უწყვეტად ანათებს. აკუმულატორის განყოფილების სტატუსის ინდიკატორი ერთ-ერთი აკუმულატორის ზემოთ უწყვეტი წითელი შუქით ანათებს.	პორტატული აკუმულატორის ბლოკი ძალიან ცხელია ან ძალიან ცივია.	მიეცით პორტატულ აკუმულატორის ბლოკს გაგრილების ან გათბობის საშუალება. დატენვა დაიწყება, როდესაც აკუმულატორის ბლოკს დაუბრუნდება ნორმალური ტემპერატურა.
მუდმივი დენის სტატუსის ინდიკატორი წითელი ფერით უწყვეტად ანათებს.	მაღალი სიმძლავრის აკუმულატორი ძალიან ცხელია ან ძალიან ცივია,	მიეცით მაღალი სიმძლავრის აკუმულატორს გაგრილების ან გათბობის საშუალება. დატენვა დაიწყება, როდესაც აკუმულატორის ბლოკს დაუბრუნდება ნორმალური ტემპერატურა.
მუდმივი დენის სტატუსის ინდიკატორი წითლად ციმციმებს.	მაღალი სიმძლავრის აკუმულატორის დატენვის დონე დაბალია.	დატენეთ მაღალი სიმძლავრის აკუმულატორი.
	მაღალი სიმძლავრის აკუმულატორს საკომუნიკაციო შეცდომა აქვს.	შეცვალეთ სხვა მაღალი სიმძლავრის აკუმულატორით ან დაუკავშირდით ადგილობრივ EGO-ს მომსახურების ცენტრს.
	პორტატული დამტენის ვენტილატორი დაბლოკილია ან დაზიანებულია.	მიმართეთ EGO-ს მომსახურების ცენტრს თუ საჭიროა ტექმომსახურება ან გამოცვლა.

KA



გარანტია

EGO-ს საგარანტიო პოლიტიკა

გთხოვთ, ეწვიოთ ვებ-გვერდს egopowerplus.eu, და გაეცნოთ EGO-ს საგარანტიო მომსახურების წესებს და პირობებს სრულად.

KA

352

56 ვოლტი PGX™ პორტატული დამტენი — PGX1400PB

PROČITAJTE SVA UPUTSTVA!



PROČITAJTE PRIRUČNIK ZA RUKOVAOCA

▲ NAPOMENA: Ovo uputstvo će biti dostupno i u alternativnom formatu, npr. na web-lokaciji.

▲ UPOZORENJE: Da bi se osigurala sigurnost i pouzdanost, sve popravke treba da radi kvalifikovani servisni tehničar.

SIGURNOSNI SIMBOLI

Svrha sigurnosnih simbola je da vam skrenu pažnju na moguće opasnosti. Sigurnosni simboli i objašnjenja uz njih zaslužuju vašu pognu pažnju i shvatanje. Simboli upozorenja, sami po sebi, ne eliminišu nikakve opasnosti. Uputstva i upozorenja koja oni daju nisu zamena za odgovarajuće mere sprečavanja nezgoda.

▲ UPOZORENJE: Obavezno pročitajte i shvatite sva sigurnosna uputstva u ovom Priručniku za rukovaoca, obuhvatajući i sve simbole sigurnosnih upozorenja poput „OPASNOST“, „UPOZORENJE“ i „OPREZ“ pre korišćenja ovog proizvoda. Nepridržavanje svih dolenađenih uputstava može da dovede do strujnog udara, požara i/ili ozbiljne telesne povrede.

SIGURNOSNA UPUTSTVA

Ova stranica prikazuje i opisuje sigurnosne simbole koji mogu da se pojave na ovom proizvodu. Pročitajte, shvatite i sledite sva uputstva na mašini pre no što pokušate da je sklopite i da rukujete njom.

	Sigurnosno upozorenje	Mere opreza koje se tiču vaše sigurnosti
	Pročitajte Priručnik za rukovaoca	Da bi smanjio rizik od povreda, korisnik mora pročitati priručnik za rukovaoca.
	Upotreba u zatvorenom prostoru	Ovaj uređaj koristite samo u zatvorenom prostoru
	Oznaka CE	Ovaj proizvod je u skladu sa primenljivim Direktivama EU.

	UKCA	Ovaj proizvod je u skladu sa primenljivim zakonima UK.
	Bluetooth®	Bluetooth® simbol
IPX2	Stepen zaštite od prodora vode	Zaštićeno od kapi vode koje padaju vertikalno kad je kućiste nagnuto do 15°
	WEEE	Otpadni električni proizvodi ne smeju da se odlažu sa otpadom iz domaćinstva. Odnosite ih u ovlašćeni centar za reciklažu.
	Naizmenična struja	Tip struje
	Jednosmerna struja	Vrsta ili karakteristike struje
V	Volt	Napon
A	Amperi	Struja
W	Vat	Snaga
Min	Minuti	Vreme
Ah	Amper-sati	Kapacitet baterije
kg	Kilogram	Masa
°C	Celzijus	Temperatura

OPŠTA BEZBEDNOSNA UPUTSTVA

▲ UPOZORENJE: Pročitajte i shvatite sva uputstva. Nepridržavanje svih dolenađenih uputstava može da dovede do strujnog udara, požara i/ili ozbiljne telesne povrede.

Izraz „aparat“ u svim upozorenjima navedenim ispod odnosi se na aparate sa žicom ili aparate na baterije (bežične).

Sačuvajte sva upozorenja i uputstva za buduću upotrebu.

▲ UPOZORENJE: Da bi se osigurala sigurnost i pouzdanost, sve popravke treba da radi kvalifikovani servisni tehničar.

- **Odojvite bateriju od uređaja pre bilo kakvog podešavanja, menjanja dodatka ili skladištenja uređaja.** Takve preventivne sigurnosne mere smanjuju rizik od nehodičnog startovanja aparata.

SR

- **Punite samo čvorištem koji navodi proizvođač.** Čvorište koje je prikladno za jedan tip baterije može da stvori opasnost od požara kad se koristi sa nekom drugom baterijom.
 - **Koristite aparate samo sa konkretno navedenim baterijama.** Upotreba bilo kakvih drugih baterija može da stvori rizik od povrede i požara.

U režimu AC ovo eksterno napajanje može da radi sa EGO čvorištem PGX1600E-H za punjenje baterija navedenih na slici B1.

U režimu DC, koristeći EGO bateriju velikog kapaciteta HC2240T, ovo eksterno napajanje može da puni EGO baterije navedene na slici B2.
 - **Kad se baterija ne koristi, držite je dalje od drugih metalnih predmeta, poput spajalica, novčića, ključeva, eksera, vijaka ili drugih malih metalnih predmeta koji mogu da naprave spoj jednog terminala sa drugim.** Kratak spoj terminala baterije može da izazove opekotine ili požar.
 - **U ekstremnim uslovima može doći do curenja tečnosti iz baterije; izbegavajte kontakt sa njom. Ako dođe do nehotičnog kontakta, isperite vodom. Ako tečnost dođe u kontakt sa očima, takođe potražite i medicinsku pomoć.** Tečnost iz baterije može da izazove iritaciju ili opekotine.
 - **Ne koristite bateriju ili aparat koji su oštećeni ili modifikovani.** Oštećene ili modifikovane baterije mogu da ispolje nepredvidivo ponašanje, dovodeći do požara, eksplozije ili rizika od povrede.
 - **Ne izlažite bateriju ili uređaj vatri ili previsokoj temperaturi.** Izlaganje vatri ili temperaturi iznad 130 °C može izazvati eksploziju.
 - **Pratite sva uputstva za punjenje i ne punite bateriju ili aparat izvan temperaturnog opsega navedenog u uputstvu.** Punjenje na nepravilan način ili na temperaturama izvan navedenog opsega može da ošteti bateriju i poveća rizik od požara.
 - **Nikad ne servisirajte oštećene baterije.** Servisiranje baterija treba da radi samo proizvođač ili ovlašćeni servis.
 - **Nemojte modifikovati ili pokušavati da popravite aparat ili bateriju (kako je primenjivo) osim kako je navedeno u uputstvu za upotrebu i održavanje.**
 - **Ne koristite eksterno napajanje na otvorenom prostoru i ne izlažite ga mokrim ili vlažnim uslovima.** Voda koja uđe u eksterno napajanje povećava rizik od strujnog udara.
 - **Ne rukujte eksternim napajanjem mokrim rukama.**
 - **Upotreba dodatka koji ne preporučuje ili ne prodaje proizvođač eksternog napajanja može da dovede do rizika od požara, strujnog udara ili telesnih povreda.**
 - **Nemojte dozvoliti da benzin, ulja, proizvodi na bazi benzina itd. dođu u kontakt sa plastičnim delovima.** Ti materijali sadrže hemikalije koje mogu da oštete, oslabe ili unište plastiku.
 - **Ne rukujte eksternim napajanjem ako je primilo oštar udarac, ako je palo ili ako je oštećeno na bilo koji drugi način.** Odnosite eksterno napajanje ovlašćenom servisnom tehničaru na električnu proveru da biste utvrdili da li je u dobrom radnom stanju.
 - **Ne rastavljajte eksterno napajanje.** Odnosite ga ovlašćenom servisnom tehničaru kad bude potrebno servisiranje ili popravka. Nepravilno sklapanje može da dovede do rizika od strujnog udara ili požara.
 - **Rizik od strujnog udara.** Ne dodirujte neizolovani deo izlaznog konektora ili neizolovani terminal baterije.
 - **Da bi se smanjio rizik od povreda, neophodan je pomeni nadzor kad se aparat koristi u blizini dece.**
 - **Da biste smanjili rizik od strujnog udara, ne stavljajte eksterno napajanje u vodu ili neku drugu tečnost.** Ne stavljajte i ne skladištite aparat na mestu sa kog može da padne ili da bude svučen u kadu ili umivaonik.
 - **Tokom punjenja eksterno napajanje sa spojenim baterijama mora da stoji u dobro provetrenom prostoru.**
 - **Sačuvajte ovo uputstvo.** Često ga pregledajte i koristite ga da uputite druge koji će možda koristiti ovaj aparat. Ako pozajmite ovaj aparat nekom drugom, pozajmite i ovo uputstvo da bi se sprečila pogrešna upotreba proizvoda i eventualna povreda.
 - **Sačuvajte ovo uputstvo.** Ovaj priručnik sadrži važna sigurnosna i radna uputstva za model PGX1400PB koja treba da se poštuju tokom instalacije i održavanja.
 - **Pre korišćenja eksternog napajanja, pročitajte sva uputstva i oznake upozorenja u ovom priručniku i na čvorištu, bateriji i proizvodu koji koristi bateriju da biste sprečili pogrešnu upotrebu proizvoda i eventualne povrede ili štetu.**
- ▲ OPREZ:** Da biste smanjili rizik od povreda, punite samo litijum-jonske punjive baterije. Drugi tipovi baterija mogu da eksplodiraju, izazivajući telesne povrede ili imovinsku štetu.

SPECIFIKACIJE

AC REŽIM

Ulazni/izlazni napon	56 V
Kompatibilno čvorište	PGX1600E-H
Vreme punjenja	Približno 170 min za HC2240T (40,0 Ah) + 2 x BA4200T (7,5 Ah)
Preporučena temperatura punjenja	Od 5 do 40 °C
Preporučena temperatura skladištenja	Od -20 do +70 °C
Masa	17,6 kg

DC REŽIM:

Izlazni napon	56 V
Izlazna snaga	2 x 700 W
Vreme punjenja	45 min za 2 x BA4200T (7,5 Ah)
Preporučena temperatura punjenja	Od 5 do 40 °C
Preporučena temperatura skladištenja	Od -20 do +70 °C

PREPORUČENI DODACI

⚠ UPOZORENJE: Upotrebljavajte samo identične rezervne delove navedene ispod. Upotreba delova koji ne ispunjavaju specifikacije originalne opreme može da dovede do nepravilnog rada i kompromitovane bezbednosti.

NAZIV DELA	BROJ MODELA
PGX™ 70 cm kabl za punjenje	ACE0700
PGX™ 150 cm kabl za punjenje	ACE1500

OPIS

UPOZNAJTE SVOJE EKSTERNO NAPAJANJE (Slika A)

1. Ležište za bateriju velikog kapaciteta
2. Poluga za oslobađanje baterije velikog kapaciteta
3. Dugme za oslobađanje prenosive baterije
4. Kabl za punjenje
5. Ležište za prenosivu bateriju (x 2)
6. Rupa za montiranje
7. Port (x 2)
8. Šipka protiv krađe
9. Indikator statusa ležišta prenosive baterije
10. Dugme napajanja (Bluetooth® dugme)
11. Bluetooth® indikator
12. Indikator statusa ležišta baterije velikog kapaciteta
13. Indikator DC statusa
14. Indikator AC statusa
15. Držač (2)
16. M8 x 25 komplet zavrtnja i podloške (4)
17. M8 x 50 komplet zavrtnja i podloške (4)
18. M8 x 95 komplet zavrtnja i podloške (2)
19. 5 mm inbus ključ

RUKOVANJE

U režimu AC, EGO PGX™ eksterno napajanje je dizajnirano da radi samo sa EGO PGX™ 1600 W čvorištem PGX1600E-H za punjenje EGO baterija velikog kapaciteta i prenosivih baterija.

U režimu DC, EGO baterija velikog kapaciteta (HC2240T) može da puni prenosive EGO baterije preko EGO PGX™ eksternog napajanja.

PUNJENJE BATERIJA - AC režim

NAPOMENA: Litijum-jonske baterije se isporučuju delimično napunjene. Pre prve upotrebe, potpuno napunite baterije.

⚠ UPOZORENJE: Tokom punjenja eksterno napajanje sa spojenim baterijama mora da stoji u dobro provetrenom prostoru.

Sledeće ilustracije na slici C1 prikazuju kako da napunite baterije preko eksternih napajanja:

1. Gurnite kragnu konektora čvorišta na port sa jedne strane eksternog napajanja dok ne čujete škljocanje, kako je prikazano na slici C1 (korak 1).

NAPOMENA: Da biste odvojili čvorište sa eksternog napajanja kako je prikazano na slici C2.

2. Spojite eksterno napajanje na sledeće eksterno napajanje na isti način, koristeći priloženi kabl (ACE0700) ili ACE1500 (prodaje se zasebno), na 2. port na suprotnoj strani eksternog napajanja. Možete nastaviti da spajate još eksternih napajanja (ne više od 30 na jedno čvorište) ako je neophodno (korak 2).
3. Ukopčajte čvorište u izvor napajanja (korak 3). Indikator statusa čvorišta i indikator AC statusa eksternog napajanja će svetleti zeleno, što znači da čvorište i eksterno napajanje rade ispravno i da mogu da pune baterije.
4. Poravnajte izdignuta rebra baterije sa montažnim prorezima u jednom od ležišta za baterije na eksternom napajanju. Gurnite bateriju dole u ležište baterije (korak 4). Dugme za otpuštanje baterije će iskočiti, što znači da je baterija čvrsto spojena.

NAPOMENA: Za bateriju velikog kapaciteta, vodite računa da strelica na bateriji bude poravnata sa elektronskim kontaktom u ležištu za bateriju velikog kapaciteta. Gurnite bateriju dole u ležište baterije (slika D1). Dve poluge za oslobađanje baterije će iskočiti ka gore i spolja; u isto vreme se crvene oznake l mogu videti na polugama za oslobađanje baterije, označavajući da je baterija čvrsto spojena (slika D2).

Za vađenje baterije, gurnite poluge za oslobađanje baterije ka unutra a zatim izvucite bateriju (slika D3).

5. Eksterno napajanje će komunicirati sa baterijom da bi procenilo stanje baterije. Kad baterija ispunjava uslove punjenja, eksterno napajanje će početi da puni bateriju a indikator statusa čvorišta i indikator statusa ležišta baterije (iznad umetnute baterije) će bljeskati zeleno.
6. Umetnite još baterija.
7. Kad povezujete više eksternih napajanja na čvorište, čvorište će isporučivati struju eksternim napajanjima po redosledu blizine – prvo je eksterno napajanje najbliže čvorištu. Zeleno bljeskanje statusa ležišta baterije pomaže da identifikujete koja se baterija trenutno puni.

Redosled punjenja baterija u istom eksternom napajanju

- Ako su dve baterije istovremeno povezane na eksterno napajanje, prvo se puni baterija sa nižim nivoom napona; kad baterija sa najnižim nivoom napona bude imala isti nivo napona kao i druga, dve baterije će se istovremeno puniti.
- Ako su tri baterije istovremeno povezane na eksterno napajanje, prvo se puni baterija sa najnižim nivoom napona; kad baterija sa najnižim nivoom napona bude imala isti nivo napona kao baterija sa srednjim nivoom napona, te dve baterije će se istovremeno puniti. Kad ove dve baterije budu imale isti nivo napona kao i baterija sa najvišim nivoom napona, sve tri baterije će se istovremeno puniti. Pogledajte sliku ispod.

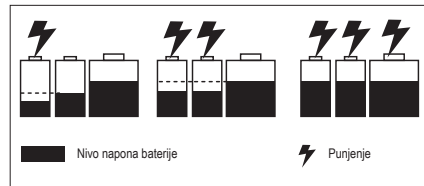













- Kad su baterije potpuno napunjene, indikator statusa čvorišta i indikatori statusa ležišta baterija svetleće neprekidno zeleno. „Pokazivači goriva“ na baterijama će se isključiti. Preporučuje se da isključite čvorište iz izvora napajanja ako se neće koristiti duže vreme.



NAPOMENA:

- Značajno smanjeno vreme rada nakon što je baterija potpuno napunjena ukazuje da je baterija blizu kraja svog radnog veka i da se mora zameniti.
- Čvorište i eksterno napajanje mogu se zagrejati tokom punjenja. To je deo normalnog rada. Punite na dobro provetrenom mestu.

Indikatori čvorišta, eksternog napajanja i baterije - AC režim

ČVORIŠTE		SPOLJAŠNJA BATERIJA		BATERIJA
Status čvorišta	Indikator statusa čvorišta	Indikator AC statusa	Indikatori statusa ležišta baterije	Pokazivač goriva na bateriji
Pripravnost (nema baterije za punjenje)	 Neprekidno zeleno	 Neprekidno zeleno	Isključeno	Nije primenjivo
Normalno punjenje	 Bljeska zeleno	 Neprekidno zeleno	 Bljeska zeleno iznad baterija koje se pune	<p>1. Za prenosive EGO baterije bez sufiksa „T“: Naizmenično bljeska ZELENO, CRVENO i NARANDŽASTO.</p> <p>2. Za prenosive EGO baterije sa sufiksom „T“: Poslednji LED bljeska ZELENO, prethodni LED-ovi svetle neprekidno ZELENO.</p> <p>Ili će pokazivač goriva svetleti neprekidno ZELENO u poslednjoj fazi procesa punjenja, a baterija će obnoviti LED indikator svakih 1-2 minuta da bi ažurirala pokazivač goriva u realnom vremenu.</p> <p>Za EGO bateriju BA2240T, nema posebnog indikatora.</p> <p>3. Za bateriju velikog kapaciteta (HC2240T) Poslednji LED bljeska ZELENO, prethodni LED-ovi svetle neprekidno ZELENO.</p>
Polako puni kad je temperatura čvorišta 40-60 °C	 Bljeska narandžasto	 Neprekidno zeleno	 Bljeska zeleno iznad baterija koje se pune	
Potpuno napunjeno	 Neprekidno zeleno	 Neprekidno zeleno	 Neprekidno zeleno iznad potpuno napunjenih baterija	Isključeno
Čvorište je previše vruće ili previše hladno	 Neprekidno crveno	Isključeno	Isključeno	Isključeno
Greška čvorišta	 Bljeska crveno	Isključeno	Isključeno	Isključeno

SR

ČVORIŠTE		SPOLJAŠNJA BATERIJA		BATERIJA
Status čvorišta	Indikator statusa čvorišta	Indikator AC statusa	Indikatori statusa ležišta baterije	Pokazivač goriva na bateriji
Čvorište radi normalno. Punjenje vruće ili hladne baterije.	 Neprekidno zeleno	 Neprekidno zeleno	 Neprekidno crveno iznad baterije koja se puni	Isključeno

Punjenje vruće ili hladne baterije

Ako je baterija u eksternom napajanju koje je puni van normalnog temperaturnog opsega, indikator statusa odgovarajućeg ležišta baterije će svetleti neprekidno crveno a pokazivač goriva na bateriji će se isključiti. Kad se baterija ohladi ili zagreje do normalnog temperaturnog opsega, baterija će automatski nastaviti da se puni.

Greška baterije ili eksternog napajanja













Ako se detektuje greška baterije, indikator statusa odgovarajućeg ležišta baterije će bljeskati crveno a pokazivač goriva na bateriji će se isključiti.















1. Izvadite i ponovo umetnite bateriju u eksterno napajanje. Ako indikator statusa ležišta baterije i dalje bljeska crveno, pokušajte da puniti drugu bateriju za koju znate da je funkcionalna.
2. Ako se nova zamenska baterija može normalno puniti, prvobitna baterija je neispravna.
3. Ako indikator statusa ležišta baterije i dalje bljeska crveno nakon pokušaja punjenja funkcionalne baterije, resetujte čvorište tako što ćete ga isključiti iz napajanja i sačekati dok se indikator statusa čvorišta ne isključi. Zatim ponovo priključite utikač na napajanje.
4. Ako indikator statusa ležišta baterije i dalje bljeska crveno nakon koraka 3, eksterno napajanje je možda neispravno.

PUNJENJE PRENOSIVIH BATERIJA - DC REŽIM

1. Iskopčajte čvorište iz strujne utičnice ili izvadite kabl za punjenje iz eksternog napajanja.
2. Instalirajte bateriju velikog kapaciteta i prenosivu bateriju; pogledajte odeljak „PUNJENJE BATERIJA - AC režim“.
3. Pritisnite dugme napajanja (ne duže od 3 sekunde) pa će indikator DC statusa i indikator statusa ležišta baterije velikog kapaciteta na eksternom napajanju svetleti zeleno, pokazujući da eksterno napajanje radi pravilno. Eksterno napajanje će komunicirati sa prenosivom baterijom da bi procenilo stanje baterije. Kad baterija ispunjava uslove punjenja, baterija velikog kapaciteta će početi da puni prenosivu bateriju, indikator DC statusa i indikator statusa ležišta baterije velikog kapaciteta će svetleti neprekidno zeleno a indikator statusa ležišta prenosive baterije (iznad umetnute baterije) će bljeskati zeleno.
4. Kad su dve prenosive baterije spojene na eksterno napajanje, one se pune u isto vreme. Kad su dve prenosive baterije potpuno napunjene, indikatori statusa ležišta prenosivih baterija svetleće neprekidno zeleno. „Pokazivači goriva“ na baterijama će se isključiti.
5. Da biste zaustavili DC režim punjenja, pritisnite dugme napajanja ponovo (ne duže od 3 sekunde).
6. Indikator DC statusa će se automatski isključiti nakon četiri sata neaktivnosti kad se umetnute prenosive baterije potpuno napune.
7. Indikator DC statusa će se automatski isključiti nakon četiri sata kad se baterija velikog kapaciteta pregreje.

Indikatori eksternog napajanja, baterije velikog kapaciteta i prenosive baterije - DC režim

SPOLJAŠNJA BATERIJA				BATERIJA VELIKOG KAPACITETA	PRENOSIVA BATERIJA
Status eksternog napajanja	Indikator DC statusa	Indikator statusa ležišta baterije velikog kapaciteta	Indikatori statusa ležišta prenosive baterije		
Pripravnost (samo baterija velikog kapaciteta u eksternom napajanju)	 Neprekidno zeleno	 Neprekidno zeleno	Nije primenjivo	 Neprekidno zeleno	Nije primenjivo
Normalno punjenje	 Neprekidno zeleno	 Neprekidno zeleno	 Bljeska zeleno	 Neprekidno zeleno	<p>1. Za EGO baterije bez sufiksa „T“:</p> <p>Naizmjenično bljeska ZELENO, CRVENO i NARANDŽASTO</p> <p>2. Za EGO baterije sa sufiksom „T“:</p> <p>Poslednji LED bljeska ZELENO, prethodni LED-ovi svetle neprekidno ZELENO.</p> <p>Za EGO bateriju BA2240T, nema posebnog indikatora.</p>
Potpuno napunjeno	 Neprekidno zeleno	 Neprekidno zeleno	 Neprekidno zeleno	 Neprekidno zeleno	Isključeno
Baterija velikog kapaciteta je falična	 Bljeska crveno	 Bljeska crveno	Isključeno	Isključeno	Isključeno

SPOLJAŠNJA BATERIJA				BATERIJA VELIKOG KAPACITETA	PRENOSIVA BATERIJA
Status eksternog napajanja	Indikator DC statusa	Indikator statusa ležišta baterije velikog kapaciteta	Indikator statusa ležišta prenosive baterije		
Baterija velikog kapaciteta je ispod napona.	 Bljeska crveno	 Neprekidno zeleno	Isključeno	 Bljeska crveno	Isključeno
Baterija velikog kapaciteta je previše vruća ili previše hladna.	 Neprekidno crveno	 Neprekidno crveno	Isključeno	 Neprekidno crveno	Isključeno
Eksterno napajanje radi normalno. Punjenje defektne prenosive baterije.	 Neprekidno zeleno	 Neprekidno zeleno	 Bljeska crveno	 Neprekidno zeleno	Isključeno
Eksterno napajanje radi normalno. Punjenje vruće ili hladne prenosive baterije.	 Neprekidno zeleno	 Neprekidno zeleno	 Neprekidno crveno iznad prenosive baterije koja se puni.	 Neprekidno zeleno	Isključeno

MONTIRANJE EKSTERNOG NAPAJSANJA (SLIKA E)

Rupe za montažu na zid za jedno eksterno napajanje

1. Isključite eksterno napajanje iz čvorišta i izvadite baterije.
2. Stavite eksterno napajanje uza zid na pod.
3. Pričvrstite dva držača (priloženo) na dve strane eksternog napajanja pomoću četiri kompleta M8 x 50 zavrtnja i podloški (priloženo), koristeći priloženi inbus ključ.

4. Označite lokacije četiri rupe za montažu na zid na željenom mestu na zidu.
5. Koristite četiri kompleta M8 x 25 zavrtnja i podloški (priloženo) da čvrsto montirate eksterno napajanje na zid.

OBAVEŠTENJE: Površina za montiranje treba da bude debela najmanje 19 mm da bi čvrsto podržavala eksterno napajanje.

SR

360

56 VOLTI PGX™ EKSTERNO NAPAJSANJE — PGX1400PB

Rupe za zajedničku montažu dva eksterna napajanja na zid (slika F)

1. Isključite dva eksterna napajanja iz čvorišta i izvadite baterije.
2. Pričvrstite dva držača na dve strane donjeg/gornjeg eksternog napajanja pomoću četiri kompleta M8 x 50 zavrtnja i podloški (priloženo), koristeći priloženi inbus ključ.
3. Stavite eksterno napajanje uz zid na pod, postavite drugo eksterno napajanje na njega i poravnajte četiri ispučenja na gornjem eksternom napajanju sa udubljenjima na donjem eksternom napajanju.
4. Koristeći inbus ključ, pričvrstite gornje eksterno napajanje na donje eksterno napajanje pomoću dva kompleta M8 x 95 zavrtnja i podloški (priloženo).
5. Označite lokacije osam rupa za montažu na zid na željenom mestu na zidu.
6. Koristite osam kompleta M8 x 25 zavrtnja i podloški (priloženo) da čvrsto montirate dva eksterna napajanja na zid.

OBAVEŠTENJE: Površina za montiranje treba da bude debela najmanje 19 mm da bi čvrsto podržavala eksterna napajanja.

ŠIPKA PROTIV KRADE NA EKSTERNOM NAPAANJU (Slika G)

Da biste sprečili neovlašćeno uklanjanje baterija, izvucite jezičak šipke protiv krađe i pričvrstite ga katancem (nije priložen). Raspon prečnika okova je 7–8 mm.

KOMUNIKACIONA TEHNOLOGIJA

EGO PGX™ eksterno napajanje ima omogućen Bluetooth®, za informacije o celoj paleti naših povezanih uređaja i usluga, obuhvatajući i uputstva za povezivanje, skenirajte QR kod ispod ili posetite www.egopowerplus.eu/connect.



ODRŽAVANJE

⚠ UPOZORENJE: Da biste izbegli ozbiljne telesne povrede, uvek iskopčajte čvorište iz utičnice i izvadite baterije iz eksternog napajanja prilikom čišćenja ili obavljanja bilo kakvog održavanja.

⚠ UPOZORENJE: Ne preporučuje se korišćenje komprimovanog suvog vazduha kao metoda čišćenja eksternog napajanja. Ako je čišćenje komprimovanim vazduhom jedini metod koji možete da primenite, uvek nosite sigurnosne naočare sa bočnim štitnicima kad čistite eksterno napajanje. Ako je rad prašnjav, nosite i masku za prašinu.

OPŠTE ODRŽAVANJE

Izbegavajte korišćenje rastvarača kada čistite plastične delove. Većina plastike je podložna oštećenjima od raznih tipova komercijalnih rastvarača i može se oštetiti njihovom upotrebom.

Koristite čistu krpu da uklonite zemlju, prašinu, ulje, masnoću itd.

⚠ UPOZORENJE: Nemojte ni u kom trenutku dozvoliti da kočiona tečnost, benzin, proizvodi na bazi benzina, penetraciono ulje itd. dođu u kontakt sa plastičnim delovima. Hemikalije mogu da oštete, oslabe ili unište plastiku, što može da dovede do ozbiljne telesne povrede.

⚠ UPOZORENJE: Tokom servisiranja, koristite samo identične EGO rezervne delove. Upotreba bilo kakvih drugih delova može da dovede do opasnosti ili da izazove oštećenje proizvoda. Da bi se osigurala sigurnost i pouzdanost, sve popravke treba da radi kvalifikovani servisni tehničar u EGO servisnom centru. Kada je ne koristite, skladištite mašinu u zatvorenom prostoru.

ZAŠTITA ŽIVOTNE SREDINE



Ne odlazite električne uređaje kao nesortirani komunalni otpad, koristite specijalizovana mesta za prikupljanje otpada.

Obratite se lokalnoj upravi za informacije o dostupnim sistemima prikupljanja otpada.

Ako se električni aparati odlazu na deponije ili dubrišta, opasne supstance mogu da iscuru u podzemne vode i dospeju u lanac ishrane, nanoseći štetu vašem zdravlju i dobrobiti.

REŠAVANJE PROBLEMA

AC režim

PROBLEM	UZROK	REŠENJE
Indikator statusa čvorišta bljeska narandžasto.	Čvorište će polako puniti kad je temperatura čvorišta 40-60 °C, što je normalan rad.	Nije potrebna nikakva radnja.
Indikator statusa čvorišta bljeska crveno.	Prekomerna struja izlaza čvorišta.	Resetujte čvorište tako što ćete ga isključiti iz napajanja strujom i sačekati dok se indikator statusa čvorišta ne ugasi, a zatim ponovo priključite utikač na napajanje strujom. Ako to ne reši problem, obratite se lokalnom EGO servisnom centru.
	Ventilator čvorišta je blokiran ili oštećen.	Iskopčajte čvorište, blago ga protresite, a zatim ga ponovo povežite na napajanje strujom da biste videli da li čvorište radi normalno. Ako to ne uspe, obratite se lokalnom EGO servisnom centru.
	Nedovoljan napon AC ulaza.	Nije potrebna nikakva radnja. Čvorište će nastaviti da puni nakon što se ulazni AC napon stabilizuje. Ako ulazni AC napon i dalje nije stabilan nakon više pokušaja, iskopčajte čvorište iz napajanja strujom i sačekajte dok se indikator statusa čvorišta ne isključi, a zatim ponovo priključite utikač na napajanje strujom.
Indikator statusa čvorišta je neprekidno crven.	Čvorište je previše vruće.	Iskopčajte čvorište iz napajanja i sačekajte dok se čvorište ne ohladi, a zatim ponovo priključite utikač na napajanje. Ako to ne reši problem, obratite se lokalnom EGO servisnom centru.
	Čvorište je previše hladno.	Ostavite čvorište da se zagreje. Punjenje će se nastaviti kad se čvorište vrati na normalnu temperaturu.
Indikator statusa ležišta baterije iznad jedne od baterija je neprekidno crven. Indikator statusa čvorišta je neprekidno zelen.	Baterija je prevruća ili prehladna.	Ostavite bateriju da se ohladi ili zagreje. Punjenje će početi kad se baterija vrati na normalnu temperaturu.
Indikator AC statusa eksternog napajanja je isključen. Indikator statusa čvorišta je neprekidno zelen.	Loš kontakt između čvorišta i eksternog napajanja.	Pokušajte da odvojite konektor čvorišta i ponovo ga spojite na eksterno napajanje.
	Falično eksterno napajanje.	Obratite se lokalnom EGO servisnom centru

PROBLEM	UZROK	REŠENJE
Indikator statusa ležišta baterije iznad jedne od baterija bljeska crveno. Indikator statusa čvorišta je neprekidno zelen.	Baterija ili jedno od tri ležišta za baterije na eksternom napajanju su neispravni.	<ol style="list-style-type: none"> Izvadite i ponovo umetnite bateriju u eksterno napajanje. Ako indikator statusa ležišta baterije i dalje bljeska crveno, pokušajte da puniti drugu bateriju. Ako se nova zamenska baterija može normalno puniti, prvobitna baterija je neispravna. Ako indikator statusa ležišta baterije i dalje bljeska crveno nakon zamenjivanja baterije, resetujte čvorište tako što ćete ga iskopčati iz napajanja strujom i sačekati dok se indikator statusa čvorišta ne isključi, a zatim ponovo staviti utikač u izvor napajanja. <p>Ako indikator statusa ležišta baterije i dalje bljeska crveno nakon koraka 3, eksterno napajanje je možda falično – obratite se lokalnom EGO servisnom centru.</p>
Indikator AC statusa eksternog napajanja bljeska crveno.	Spoljašnja baterija je neispravna.	Obratite se lokalnom EGO servisnom centru.
	Ventilator spoljašnje baterije je blokiran ili oštećen.	Obratite se lokalnom EGO servisnom centru.

DC režim

PROBLEM	UZROK	REŠENJE
Indikator DC statusa je isključen.	Čvorište i eksterno napajanje su spojeni.	Iskopčajte čvorište iz napajanje strujom ili izvadite strujni kabl iz eksternog napajanja.
	Baterija velikog kapaciteta je falična.	Zamenite drugačijom baterijom velikog kapaciteta.
	Eksterno napajanje je neispravno.	Obratite se lokalnom EGO servisnom centru radi zamene eksternog napajanja.
	Dugme napajanja je pritisnuto predugo.	Pritisnite dugme napajanja ne duže od 3 sekunde.
Indikator DC statusa je neprekidno zelen. Indikator statusa ležišta baterije iznad jedne od baterija je neprekidno crven.	Prenosiva baterija je prevruća ili prehladna.	Ostavite prenosivu bateriju da se ohladi ili zagreje. Punjenje će početi kad se baterija vrati na normalnu temperaturu.
Indikator DC statusa je neprekidno crven.	Baterija velikog kapaciteta je previše vruća ili previše hladna.	Ostavite bateriju velikog kapaciteta da se ohladi ili ugrije. Punjenje će početi kad se baterija vrati na normalnu temperaturu.



PROBLEM	UZROK	REŠENJE
Indikator DC statusa bljeska crveno.	Nivo napunjenosti baterije velikog kapaciteta je nizak.	Napunite bateriju velikog kapaciteta.
	Baterija velikog kapaciteta ima grešku komunikacije.	Zamenite drugačijom baterijom velikog kapaciteta ili se obratite lokalnom EGO servisnom centru.
	Ventilator spoljašnje baterije je blokirani ili oštećen.	Obratite se lokalnom EGO servisnom centru radi servisiranja ili zamene po potrebi.

GARANCIJA

EGO POLITIKA GARANCIJE

Posetite veb-lokaciju egopowerplus.eu za potpune uslove i odredbe EGO politike garancije.

SR

364

56 VOLTI PGX™ EKSTERNO NAPAJANJE — PGX1400PB

PROČITAJTE UPUTSTVO U CIJELOSTI!



PROČITAJTE KORISNIČKI PRIRUČNIK.

⚠ NAPOMENA! Ovo uputstvo dostupno je i u alternativnom obliku, npr. na internetskoj stranici.

⚠ UPOZORENJE! Radi osiguranja sigurnosti i pouzdanosti, sve popravke treba obavljati kvalifikovani servisni tehničar.

SIGURNOSNI SIMBOLI

Svrha sigurnosnih simbola je skretanje pažnje na moguće opasnosti. Sigurnosni simboli i njihova objašnjenja zahtijevaju vašu potpunu pažnju i razumijevanje. Simboli upozorenja sami po sebi ne isključuju opasnost. Uputstva i upozorenja koja simboli pružaju nisu zamjena za propisne mjere za prevenciju nesreća.

⚠ UPOZORENJE! Prije upotrebe ovog proizvoda pobrinite se da sva sigurnosna uputstva u ovom korisničkom priručniku, uključujući sve sigurnosne simbole kao što su "OPASNOST", "UPOZORENJE," i "OPREZ" pročitate s razumijevanjem. Zanemarivanje svih uputstava navedenih u nastavku može rezultirati strujnim udarom, požarom i/ili teškim tjelesnim povredama.

SIGURNOSNA UPUTSTVA

Na ovoj stranici slikovno su prikazani i objašnjeni sigurnosni simboli koji se mogu pojaviti na ovom proizvodu. Prije pokušaja sastavljanja i rukovanja, s razumijevanjem pročitate sva uputstva na proizvodu i pridržavajte ih se.

	Simbol upozorenja	Mjere opreza koje se odnose na vašu sigurnost
	Pročitajte korisnički priručnik.	Radi smanjenja opasnosti od povreda, korisnik treba pročitati korisnički priručnik.
	Upotreba u zatvorenom prostoru	Ovaj uređaj upotrebljavajte samo u zatvorenim prostorima.
	CE	Ovaj proizvod je u skladu s primjenjivim direktivama EU.

	UKCA	Ovaj proizvod je u skladu s važećim zakonodavstvom Velike Britanije.
	Bluetooth®	Bluetooth® simbol
	Stepen zaštite od prodora vode	Zaštita od okomito padajućih kapljica vode kada je kućište nagnuto do 15°
	WEEE	Otpadni električni proizvodi ne smiju se odlagati s otpadom iz domaćinstva. Odnosite ih u ovlaštenu centar za reciklažu.
	Naizmjenična struja	Vrsta struje
	Istosmjerna struja	Vrsta ili karakteristike struje
V	Volt	Napon
A	Amper	Struja
W	Vat	Snaga
Min	Minute	Vrijeme
Ah	Amper-sati	Kapacitet baterije
kg	Kilogram	Masa
°C	Celzijus	Temperatura

OPĆA SIGURNOSNA UPUTSTVA

⚠ UPOZORENJE! S razumijevanjem pročitate sva uputstva. Zanemarivanje svih uputstava navedenih u nastavku može rezultirati strujnim udarom, požarom i/ili teškim tjelesnim povredama.

Pojam "uređaj" u svim dolje navedenim upozorenjima odnosi se na uređaje na strujno napajanje ili (bežične) uređaje na baterijski pogon.

Sačuvajte sva upozorenja i uputstva za buduće potrebe.

⚠ UPOZORENJE! Radi osiguranja sigurnosti i pouzdanosti, sve popravke treba obavljati kvalifikovani servisni tehničar.

- Prije podešavanja, zamjene dodatne opreme ili skladištenja uređaja odvojite komplet baterija od uređaja. Takve preventivne sigurnosne mjere smanjuju rizik od iznenadnog pokretanja uređaja.

BS

- **Punjenje obavljajte samo sa čvorištem koje je naveo proizvođač.** Čvorište koje je prikladno za jedan tip kompleta baterija može stvoriti rizik od požara ako ga se upotrebljava s drugim kompletom baterija.
- **Uređaje upotrebljavajte samo s izričito navedenim kompletima baterija.** Upotreba drugih kompleta baterija može izazvati rizik od povreda i požara.

U REŽIMU RADA NAIZMJENIČNE STRUJE ova eksterna baterija može raditi s EGO čvorištem PGX1600E-H za punjenje kompleta baterija navedenih na sl. B1.

U REŽIMU RADA ISTOSMJERNE STRUJE pomoću EGO baterije visokog kapaciteta HC2240T, ova eksterna baterija može puniti EGO komplete baterije navedene na sl. B2.
- **Kada se komplet baterija ne upotrebljava, držite ga podalje od drugih metalnih predmeta poput spjalica za papir, kovanica, ključeva, eksera, vijaka ili drugih malih metalnih predmeta koji mogu međusobno spojiti kontakte.** Kratko spajanje baterijskih kontakata može uzrokovati opekotine ili požar.
- **U slučaju pogrešne upotrebe, baterija može izbaciti tekućinu; izbjegavajte kontakt.** Ako slučajno dođe do kontakta, odnosno mjesta isperite vodom. Ako tekućina dođe u kontakt s očima, dodatno potražite pomoć ljekara. Tekućina koju izbací baterija može uzrokovati nadražaj kože ili opekotine.
- **Nemojte upotrebljavati oštećene ili modifikovan komplet baterija ili uređaj.** Oštećene ili modifikovane baterije mogu pokazati nepredvidivo ponašanje koje može rezultirati požarom, eksplozijom ili rizikom od povreda.
- **Komplet baterija ili uređaj nemojte izlagati vatri ili previsokoj temperaturi.** Izlaganje vatri ili temperaturi višoj od 130 °C može uzrokovati eksploziju.
- **Pridržavajte se svih uputstava za punjenje i komplet baterija ili uređaj nemojte puniti izvan okvira opsega temperature navedenog u uputstvima.** Nepropisno punjenje ili punjenje pri temperaturama izvan okvira određenog opsega može oštetiti bateriju i povećati rizik od požara.
- **Nemojte nikada servisirati oštećene komplete baterija.** Servisiranje kompleta baterija smiju obavljati samo proizvođač ili ovlašteni serviseri.
- **Nemojte modifikovati ili pokušavati da popravljate uređaj ili komplet baterija (ako je primjenjivo) osim na način naveden u uputstvima za upotrebu i njegu.**
- **Eksternu bateriju nemojte upotrebljavati na otvorenom ili je izlagati mokrim ili vlažnim uslovima.** Prodiranjem vode u eksternu bateriju povećat će se rizik od strujnog udara.
- **Eksternom baterijom nemojte rukovati mokrim rukama.**
- **Upotreba priključka koji nije preporučio ili prodao proizvođač eksterne baterije može rezultirati rizikom od požara, strujnog udara ili tjelesnih povreda.**
- **Nemojte dozvoliti da benzin, ulja, proizvodi na bazi nafte i sl., dođu u kontakt s plastičnim dijelovima.** Ovi materijali sadrže hemikalije koje mogu oštetiti, oslabiti ili uništiti plastiku.
- **Nemojte upotrebljavati eksternu bateriju ako je pretrpjela jak udar, ako je pala ili ako je oštećena na drugi način.** Odnosite je na pregled ovlaštenom servisnom tehničaru na električnu provjeru kako bi utvrdio je li eksterna baterija u dobrom radnom stanju.
- **Nemojte rastavljati eksternu bateriju.** Ako je punjač potrebno servisirati ili popraviti, odnesite ga ovlaštenom servisnom tehničaru. Neispravno ponovno sastavljanje može rezultirati rizikom od strujnog udara i požara.
- **Opasnost od strujnog udara!** Nemojte dodirivati neizolirani dio izlaznog priključka ili neizolirani baterijski kontakt.
- **Radi smanjenja rizika od povreda, potreban je neposredan nadzor kada se uređaj upotrebljava u blizini djece.**
- **Radi smanjenja rizika od strujnog udara nemojte stavljati eksternu bateriju u vodu ili drugu tekućinu.** Nemojte stavljati ili skladištiti uređaj na mjestima gdje može pasti ili gdje ga se može povući u kadu ili sudoper.
- **Tokom punjenja električnu bateriju s priključenim kompletima baterija potrebno je staviti u dobro prozračeno područje.**
- **Sačuvajte ova uputstva.** Uputstvima se koristite često i upotrebljavajte ih za upućivanje drugih osoba koje mogu upotrebljavati ovaj uređaj. Ako ovaj uređaj nekom posudite, priložite i ovo uputstvo radi sprečavanja nepropisne upotrebe proizvoda i mogućih povreda.
- **Sačuvajte ova uputstva.** Ovaj priručnik sadrži važne sigurnosne napomene i uputstva za rad za model PGX1400PB kojih se potrebno pridržavati tokom postavljanja i održavanja.
- **Prije upotrebe eksterne baterije u cijelosti pročitajte uputstva i upozorenja u ovom priručniku i na eksternoj bateriji, kompletu baterija i proizvodu da izbjegnute neispravnu upotrebu proizvoda i moguće povrede ili oštećenja.**

▲ OPREZI! Radi smanjenja rizika od povreda puniti samo litij-ionske punjive baterije. Drugi tipovi baterija mogu se rasprsnuti i uzrokovati tjelesne povrede ili oštećenje.

TEHNIČKI PODACI

REŽIM RADA NAIZMJENIČNE STRUJE

Ulazni / izlazni napon	56 V
Kompatibilno čvorište	PGX1600E-H
Vrijeme punjenja	Oko 170 min. za HC2240T (40,0 Ah) + 2 x BA4200T (7,5 Ah)
Preporučena temperatura punjenja	5 – 40 °C
Preporučena temperatura skladištenja	-20 – 70 °C
Masa	17,6 kg

REŽIM RADA ISTOSMJERNE STRUJE:

Izlazni napon	56 V
Izlazna snaga	2 x 700 W
Vrijeme punjenja	45 min. za 2 x BA4200T (7,5 Ah)
Preporučena temperatura punjenja	5 – 40 °C
Preporučena temperatura skladištenja	-20 – 70 °C

PREPORUČENI PRIBOR

⚠ UPOZORENJE! Upotrebljavajte samo identične zamjenske dijelove navedene u nastavku. Upotreba dijelova koji ne ispunjavaju zahtjeve specifikacija originalne opreme može rezultirati nepropisnim radnim učinkom i nedovoljnom sigurnošću.

NAZIV DIJELA	BROJ MODELA
Kabel za punjenje PGX™ 70 cm	ACE0700
Kabel za punjenje PGX™ 150 cm	ACE1500

OPIS

UPOZNAJTE SVOJU EKSTERNU BATERIJU (SI. A)

1. Ležište baterije visokog kapaciteta
2. Ručica za otpuštanje baterije visokog kapaciteta
3. Dugme za oslobađanje prenosive baterije
4. Kabel za punjenje
5. Ležište prenosive baterije (x 2)
6. Rupa za montažu
7. Priključak (x 2)
8. Šipka za zaštitu od krađe
9. Indikator statusa ležišta prenosive baterije
10. Dugme napajanja (Bluetooth® dugme)
11. Bluetooth® indikator
12. Indikator statusa ležišta baterije visokog kapaciteta
13. Indikator statusa istosmjerne struje
14. Indikator statusa naizmjenične struje
15. Držač (2)
16. Komplet matičnih vijaka i podloški M8 x 25 (4)
17. Komplet matičnih vijaka i podloški M8 x 50 (4)
18. Komplet matičnih vijaka i podloški M8 x 95 (2)
19. Inbus ključ 5 mm

RAD

U režimu rada naizmjenične struje, EGO PGX™ eksterna baterija je predviđena za rad samo s EGO PGX™ čvorištem PGX1600E-H 1600 W za punjenje EGO kompleta baterija visokog kapaciteta i prenosivih kompleta baterija.

U režimu rada istosmjerne struje, EGO baterija visokog kapaciteta (HC2240T) može puniti prenosive EGO komplete baterija putem EGO PGX™ eksterne baterije.

PUNJENJE KOMPLETA BATERIJA – režim rada naizmjenične struje

NAPOMENA! Kompleti litij-ionskih baterija isporučuju se djelimično napunjeni. Prije prve upotrebe potpuno napunite komplete baterija.

⚠ UPOZORENJE! Tokom punjenja električnu bateriju s priključenim kompletima baterija potrebno je staviti u dobro prozračeno područje.

Sljedeće ilustracije na sl. C1 prikazuju način punjenja kompleta baterija putem eksterne baterije:

1. Objumicu konektora čvorišta gurnite na priključak s obje strane eksterne baterije tako da začujete zvuk klikanja, kako je prikazano na sl. C1 (korak 1).

NAPOMENA! Odvajanje čvorišta od eksterne baterije kako je prikazano na sl. C2.

2. Povežite eksternu bateriju sa sljedećom eksternom baterijom na isti način priključivanjem priloženog kabela (ACE0700) ili ACE1500 (prodaje se zasebno) na drugi priključak na suprotnoj strani eksterne baterije. Ako je potrebno, možete nastaviti s povezivanjem više eksternih baterija (ne više od 30 na jedno čvorište) (korak 2).
3. Priključite čvorište na strujno napajanje (korak 3). Indikator statusa čvorišta i indikator statusa naizmjenične struje eksterne baterije svijetle zeleno, što znači da čvorište i eksterna baterija ispravno rade i da se kompleti baterija mogu puniti.
4. Poravnajte uzdignuta rebra kompleta baterija s montažnim utorima u jednom od ležišta za baterije eksterne baterije. Gurnite komplet baterija prema dolje u ležište za bateriju (korak 4). Dugme za oslobađanje baterije će iskočiti, pokazujući da je komplet baterija sigurno pričvršćen.

NAPOMENA! Za bateriju visokog kapaciteta vodite računa da strelica na kompletu baterija bude u ravni s elektroničkim kontaktom u ležištu baterije visokog kapaciteta. Gurnite komplet baterija prema dolje u ležište za bateriju (sl. D1). Dvije ručice za otpuštanje baterije pomaknut će se prema gore i prema van, a u isto vrijeme na ručicama za otpuštanje baterije mogu se vidjeti crvene oznake I, što pokazuje da je komplet baterija sigurno pričvršćen (sl. D2).

Za uklanjanje kompleta baterija gurnite ručice za otpuštanje baterije prema unutra, a zatim izvadite komplet baterija (sl. D3).

5. Eksterna baterija će se povezati s kompletom baterija radi procjene stanja kompleta baterija. Kada komplet baterija ispuní uslove za punjenje, eksterna baterija počinje puniti komplet baterija, a indikator statusa čvorišta i indikator statusa ležišta za baterije (iznad umetnutog kompleta baterija) trepere zeleno.
6. Umetnite više kompleta baterija.
7. Kada povežete više eksternih baterija na čvorište, čvorište će napajati eksterne baterije redoslijedom prema blizini – prvo će se napajati eksterna baterija najbliža čvorištu. Indikator statusa ležišta za baterije koji treperi zeleno označava koji se komplet baterija trenutno puni.

Redoslijed punjenja kompleta baterija u istoj eksternoj bateriji

- Ako su na eksternu bateriju u isto vrijeme priključena dva kompleta baterija, prvo će se puniti komplet baterija s nižim naponom. Nakon što komplet baterija s nižim naponom dostigne isti napon kao i drugi komplet baterija, oba kompleta baterija će se puniti u isto vrijeme.
- Ako su na eksternu bateriju u isto vrijeme priključena tri kompleta baterija, prvo će se puniti komplet baterija s najnižim naponom. Nakon što komplet baterija s najnižim naponom dostigne isti napon kao i komplet baterija sa srednjim naponom, oba kompleta baterija će se puniti u isto vrijeme. Čim ova dva kompleta baterija dostignu isti napon kao komplet baterija s najvišim naponom, sva tri kompleta baterija će se puniti u isto vrijeme. Pogledajte sliku u nastavku.

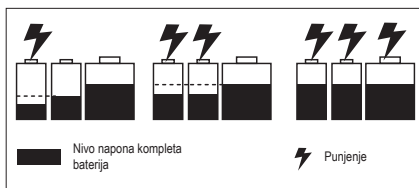

















- Kada se kompleti baterija potpuno napune, indikator statusa čvorišta i indikator statusa ležišta za baterije svijetle zeleno. Indikator "napajanja" na kompletima baterija se isključuje. Ako čvorište nećete upotrebljavati duže vrijeme, preporučujemo da ga isključite iz strujnog napajanja.

NAPOMENA!

- Značajno skraćeno vrijeme rada nakon potpunog punjenja kompleta baterija ukazuje na skori kraj korisnog životnog vijeka kompleta baterija i potrebnu zamjenu.
- Čvorište i eksterna baterija mogu se zagrijati tokom postupka punjenja. To je normalna pojava. Postupak punjenja obavljajte u dobro prozračenom području.

Indikatori čvorišta, eksterne baterije i kompleta baterija – režim rada naizmjenične struje

ČVORIŠTE		EKSTERNA BATERIJA		KOMPLET BATERIJA
Status čvorišta	Indikator statusa čvorišta	Indikator statusa naizmjenične struje	Indikator/i statusa ležišta za baterije	Indikator napajanja na kompletu baterija
Stanje pripravnosti (bez baterije za punjenje)	 Svijetli zeleno.	 Svijetli zeleno.	Isključen	Nije primjenjivo.
Standardno punjenje	 Treperi zeleno.	 Svijetli zeleno.	 Treperi zeleno iznad kompleta baterija koji se puni/e.	<p>1. Za EGO komplete baterija bez sufiksa "T": Naizmjenično treperi ZELENO, CRVENO i NARANDŽASTO.</p> <p>2. Za EGO komplete baterija sa sufiksom "T": Zadnji LED indikator treperi ZELENO, prethodni LED indikatori svijetle ZELENO.</p>
Sporo punjenje kada je temperatura čvorišta od 40 – 60 °C	 Treperi narandžasto.	 Svijetli zeleno.	 Treperi zeleno iznad kompleta baterija koji se puni/e.	<p>Ili će indikator napajanja svijetliti ZELENO u posljednjoj fazi punjenja i baterija će osvježiti LED indikator svake 1 do 2 minute radi ažuriranja indikatora napajanja u stvarnom vremenu.</p> <p>Za EGO komplet baterija BA2240T, bez posebnog indikatora.</p> <p>3. Za bateriju visokog kapaciteta (HC2240T) Zadnji LED indikator treperi ZELENO, prethodni LED indikatori svijetle ZELENO.</p>
Potpuno napunjena	 Svijetli zeleno.	 Svijetli zeleno.	 Svijetli zeleno iznad potpuno napunjenog/ih kompleta baterija.	Isključen
Čvorište je previše vruće ili previše hladno.	 Svijetli crveno.	Isključen	Isključen	Isključen
Greška čvorišta	 Treperi crveno.	Isključen	Isključen	Isključen

ČVORIŠTE		EKSTERNA BATERIJA		KOMPLET BATERIJA
Status čvorišta	Indikator statusa čvorišta	Indikator statusa naizmjenične struje	Indikator/i statusa ležišta za baterije	Indikator napajanja na kompletu baterija
Čvorište normalno radi. Punjenje toplog ili hladnog kompleta baterija	 Svijetli zeleno.	 Svijetli zeleno.	 Svijetli crveno iznad kompleta baterija koji se puni.	Isključen

Punjenje toplog ili hladnog kompleta baterija

Ako je komplet baterija u eksternoj bateriji za punjenje izvan normalnog opsega temperature, odgovarajući indikator statusa ležišta za baterije će svijetliti crveno, a indikator napajanja na kompletu baterija će se isključiti. Kada se komplet baterija ohladi ili zagrije do normalnog opsega temperature, komplet baterija će se automatski ponovo napuniti.

Greška kompleta baterija ili eksterne baterije













Ako se otkrije greška kompleta baterija, odgovarajući indikator statusa ležišta za baterije će treperiti crveno, a indikator punjenja na kompletu baterija će se isključiti.















- Izvadite komplet baterija i ponovo ga umetnite u eksternu bateriju. Ako indikator statusa ležišta za baterije i dalje treperi crveno, pokušajte napuniti drugi komplet baterija za koji znate da je ispravan.
- Ako se novi zamjenski komplet baterija može normalno puniti, originalni komplet baterija je neispravan.
- Ako indikator stanja pretinca za baterije i dalje treperi crveno nakon pokušaja punjenja ispravnog kompleta baterija, resetujte čvorište isključivanjem iz strujnog napajanja i pričekajte da se indikator stanja čvorišta isključi. Utikač zatim ponovo utaknite u strujnu utičnicu.
- Ako indikator statusa ležišta za baterije i dalje treperi crveno nakon koraka 3, možda je neispravna eksterna baterija.

PUNJENJE PRENOSIVIH KOMPLETA BATERIJA – REŽIM RADA ISTOSMJERNE STRUJE

- Isključite čvorište iz strujne utičnice ili uklonite kabel za punjenje iz eksterne baterije.
- Postavite bateriju visokog kapaciteta i prenosivi komplet baterija, pogledajte odjeljak "PUNJENJE KOMPLETA BATERIJA – režim rada naizmjenične struje".
- Pritisnite dugme napajanja (ne duže od 3 sekunde) i indikator statusa istosmjerne struje eksterne baterije i indikator statusa ležišta baterije visokog kapaciteta svijetlit će zeleno, što ukazuje da eksterna baterija pravilno radi. Eksterna baterija će se povezati s prenosivim kompletom baterija radi procjene stanja kompleta baterija. Kada komplet baterija ispuni uslove za punjenje, baterija visokog kapaciteta počinje puniti prenosivi komplet baterija. Indikator statusa istosmjerne struje i indikator statusa ležišta baterije visokog kapaciteta trepere zeleno, a indikator statusa ležišta prenosive baterije (iznad umetnutog kompleta baterija) treperi zeleno.
- Kada su dva prenosiva kompleta baterija priključena na eksternu bateriju, pune se u isto vrijeme. Kada se dva prenosiva kompleta baterija potpuno napune, indikatori statusa ležišta prenosive baterije svijetle zeleno. Indikator "napajanja" na kompletima baterija se isključuje.
- Za zaustavljanje režima rada punjenja istosmjernom strujom ponovo pritisnite dugme napajanja (ne duže od 3 sekunde).
- Indikator statusa istosmjerne struje automatski se isključuje nakon četiri sata neaktivnosti kada je/su umetnuti komplet/i baterija potpuno napunjen/i.
- Indikator statusa istosmjerne struje automatski se isključuje nakon četiri sata kada se baterija visokog kapaciteta pregrije.

Indikatori eksterne baterije, baterije visokog kapaciteta i prenosivog kompleta baterija – režim rada istosmjerne struje

EKSTERNA BATERIJA				BATERIJA VISOKOG KAPACITETA	PRENOSIVA BATERIJA
Status eksterne baterije	Indikator statusa istosmjerne struje	Indikator statusa ležišta baterije visokog kapaciteta	Indikatori statusa ležišta prenosive baterije		
Stanje pripravnosti (samo baterija visokog kapaciteta u eksternoj bateriji)	 Svijetli zeleno.	 Svijetli zeleno.	Nije primjenjivo.	 Svijetli zeleno.	Nije primjenjivo.
Standardno punjenje	 Svijetli zeleno.	 Svijetli zeleno.	 Treperi zeleno.	 Svijetli zeleno.	<p>1. Za EGO komplete baterija bez sufiksa "T": Naizmjenično treperi ZELENO, CRVENO i NARANDŽASTO.</p> <p>2. Za EGO komplete baterija sa sufiksom "T": Zadnji LED indikator treperi ZELENO, prethodni LED indikatori svijetle ZELENO.</p> <p>Za EGO komplet baterija BA2240T, bez posebnog indikatora.</p>
Potpuno napunjena	 Svijetli zeleno.	 Svijetli zeleno.	 Svijetli zeleno.	 Svijetli zeleno.	Isključen
Baterija visokog kapaciteta je neispravna.	 Treperi crveno.	 Treperi crveno.	Isključen	Isključen	Isključen

EKSTERNA BATERIJA				BATERIJA VISOKOG KAPACITETA	PRENOSIVA BATERIJA
Status eksterne baterije	Indikator statusa istosmjerne struje	Indikator statusa ležišta baterije visokog kapaciteta	Indikator statusa ležišta prenosive baterije		
Baterija visokog kapaciteta ima preizak napon.	 Treperi crveno.	 Svijetli zeleno.	Isključen	 ili  Treperi crveno.	Isključen
Baterija visokog kapaciteta je previše vruća ili previše hladna.	 Svijetli crveno.	 Svijetli crveno.	Isključen	 Svijetli crveno.	Isključen
Eksterna baterija normalno radi. Punjenje neispravnog prenosivog kompleta baterija	 Svijetli zeleno.	 Svijetli zeleno.	 Treperi crveno.	 Svijetli zeleno.	Isključen
Eksterna baterija normalno radi. Punjenje toplog ili hladnog prenosivog kompleta baterija	 Svijetli zeleno.	 Svijetli zeleno.	 Svijetli crveno iznad prenosivog kompleta baterija koji se puni.	 Svijetli zeleno.	Isključen

MONTAŽA EKSTERNE BATERIJE (SL. E)

Rupe za zidnu montažu za jednu eksternu bateriju

- Odvojite eksternu bateriju od čvorišta i uklonite kompletne baterije.
- Stavite eksternu bateriju uz zid na pod.
- Inbus ključem učvrstite dva držača (u sadržaju isporuke) na dvije strane eksterne baterije pomoću četiri matična vijka M8 x 50 i kompleta podloški (u sadržaju isporuke).

- Označite mjesta za četiri rupe za zidnu montažu na željenom mjestu na zidu.
- Za sigurnu montažu eksterne baterije na zid upotrijebite četiri vijka M8 x 25 i komplet podloški (u sadržaju isporuke).

NAPOMENA! Površina za montažu treba biti debljine od najmanje 19 mm zbog sigurnog držanja eksterne baterije.

Rupe za zidnu montažu za dvije eksterne baterije (sl. F)

1. Odvojite dvije eksterne baterije od čvorišta i uklonite komplete baterija.
2. Inbus ključem učvrstite dva držača na dvije strane donje/gornje eksterne baterije pomoću četiri matična vijka M8 x 50 i kompleta podloški (u sadržaju isporuke).
3. Jednu eksternu bateriju stavite uz zid na pod, a drugu eksternu bateriju na nju tako da poravnate četiri izbočenja na gornjoj eksternoj bateriji s udubljenjima na donjoj eksternoj bateriji.
4. Inbus ključem pričvrstite gornju eksternu bateriju na donju eksternu bateriju pomoću dva matična vijka M8 x 95 i kompleta podloški (u sadržaju isporuke).
5. Označite mjesta za osam rupa za zidnu montažu na željenom mjestu na zidu.
6. Za sigurnu montažu dvije eksterne baterije na zid upotrijebite osam vijaka M8 x 25 i komplet podloški (u sadržaju isporuke).

NAPOMENA! Površina za montažu treba biti debljine od najmanje 19 mm zbog sigurnog držanja eksternih baterija.

ŠIPKA ZA ZAŠTITU OD KRAĐE NA EKSTERNOJ BATERIJI (Sl. G)

Kako biste spriječili neovlašteno uklanjanje kompleta baterija, izvucite jezičak šipke za zaštitu od krađe i osigurajte ga katancem (nije u sadržaju isporuke). Raspon prečnika stremena je 7–8mm.

KOMUNIKACIJSKA TEHNOLOGIJA

Vaša EGO PGX™ eksterna baterija podržava Bluetooth®. Za informacije o našoj cjelokupnoj ponudi povezanih proizvoda i usluga, uključujući upute za povezivanje, skenirajte QR kod u nastavku ili posjetite internetsku stranicu www.egopowerplus.eu/connect.



ODRŽAVANJE

⚠ UPOZORENJE! Radi izbjegavanja teških tjelesnih povreda, čvorište uvijek isključite iz strujne utičnice i uklonite komplet/e baterija iz eksterne baterije prije obavljanja radova čišćenja ili održavanja.

⚠ UPOZORENJE! Kao metodu čišćenja eksterne baterije ne preporučujemo upotrebu komprimiranog suhog zraka. Ako je čišćenje komprimiranim zrakom jedina primjenjiva metoda, pri čišćenju eksterne baterije uvijek nosite zatvorene zaštitne naočale ili zaštitne naočale s bočnim štitičnicima. Ako radite u prašnjavim uslovima, nosite i masku za zaštitu od prašine.

OSNOVNO ODRŽAVANJE

Kada čistite plastične dijelove, izbjegavajte upotrebljavati rastvore. Mnoge plastike mogu se oštetiti različitim vrstama komercijalnih rastvora i mogu se oštetiti njihovom upotrebom.

Za uklanjanje prljavštine, prašine, ulja, masti i sl. upotrebljavajte čiste krpe.

⚠ UPOZORENJE! Nemojte nikada dozvoliti da kočione tekućine, benzin, proizvodi na bazi nafte, penetrirajuća ulja i sl., dođu u kontakt s plastičnim dijelovima. Hemikalije mogu oštetiti, oslabiti ili uništiti plastiku, što može rezultirati teškim tjelesnim povredama.

⚠ UPOZORENJE! Kada obavljate radove servisiranja upotrebljavajte samo identične zamjenske dijelove proizvođača EGO. Upotreba drugih dijelova može uzrokovati opasnost ili oštećenje proizvoda. Radi osiguranja sigurnosti i pouzdanosti, sve popravke treba obavljati kvalifikovani servisni tehničar u servisnom centru proizvođača EGO. Kada ga ne upotrebljavate, uređaj skladištite u vratima.

ZAŠTITA ŽIVOTNE SREDINE



Električne uređaje nemojte zbrinjavati kao nesortirani komunalni otpad nego se koristite zasebnim mjestima za sakupljanje takve vrste otpada.

Za informacije o dostupnim sistemima prikupljanja otpada obratite se lokalnoj nadležnoj službi.

Ako se električni uređaji odlazu na odlagališta otpada ili deponije, opasne tvari mogu iscuriti u podzemne vode i dospjeti u lanac ishrane i negativno uticati na zdravlje i dobrobit ljudi.

RJEŠAVANJE PROBLEMA

Režim rada naizmjenične struje

PROBLEM	UZROK	RJEŠENJE
Indikator statusa čvorišta treperi narandžasto.	Čvorište sporo puni kada je temperatura čvorišta od 40 – 60 °C, što je normalan rad.	Radnja nije potrebna.
Indikator statusa čvorišta treperi crveno.	Prekomjerna izlazna struja čvorišta	Resetujte čvorište isključivanjem iz strujnog napajanja i pričekajte da se indikator statusa čvorišta isključi. Utikač zatim ponovo utaknite u strujnu utičnicu. Ako se problem ne riješi, obratite se lokalnom servisnom centru proizvođača EGO.
	Ventilator čvorišta je blokiran ili oštećen.	Isključite čvorište iz strujnog napajanja, lagano ga protresite, a zatim ga ponovo priključite na strujno napajanje kako biste provjerili da li normalno radi. Ako time ne otklonite problem, obratite se lokalnom servisnom centru proizvođača EGO.
	Nizak ulazni napon naizmjenične struje	Radnja nije potrebna. Čvorište će nastaviti s punjenjem kada se ulazni napon naizmjenične struje stabilizuje. Ako ulazni napon naizmjenične struje i dalje nije stabilan nakon nekoliko pokušaja, isključite čvorište iz strujnog napajanja i pričekajte da se indikator statusa čvorišta isključi, a zatim ponovo utaknite utikač u strujnu utičnicu.
Indikator statusa čvorišta svijetli crveno.	Čvorište je previše vruće.	Isključite čvorište iz strujnog napajanja i pričekajte da se ohladi, a zatim ponovo utaknite utikač u strujnu utičnicu. Ako se problem ne riješi, obratite se lokalnom servisnom centru proizvođača EGO.
	Čvorište je previše hladno.	Pričekajte da se čvorište zagrije. Postupak punjenja će se nastaviti kada se čvorište vrati na normalnu temperaturu.
Indikator statusa ležišta za baterije iznad jedne od baterija svijetli crveno. Indikator statusa čvorišta svijetli zeleno.	Komplet baterija je previše vruć ili previše hladan.	Pričekajte da se komplet baterija ohladi ili zagrije. Postupak punjenja će početi kada se komplet baterija vrati na normalnu temperaturu.
Indikator statusa naizmjenične struje eksterne baterije se isključuje. Indikator statusa čvorišta svijetli zeleno.	Loš priključak između čvorišta i eksterne baterije	Pokušajte odvojiti konektor čvorišta i ponovo ga spojite na eksternu bateriju.
	Neispravna eksterna baterija	Obratite lokalnom servisnom centru proizvođača EGO.

PROBLEM	UZROK	RJEŠENJE
<p>Indikator statusa ležišta za baterije iznad jedne od baterija treperi crveno.</p> <p>Indikator statusa čvorišta svijetli zeleno.</p>	Komplet baterija ili jedno od tri ležišta za baterije eksterne baterije je neispravan/no.	<ol style="list-style-type: none"> Izvadite komplet baterija i ponovo ga umetnite u eksternu bateriju. Ako indikator statusa ležišta za baterije i dalje treperi crveno, pokušajte napuniti drugi komplet baterija. Ako se novi zamjenski komplet baterija može normalno puniti, originalni komplet baterija je neispravan. Ako indikator statusa ležišta za baterije i dalje treperi crveno nakon zamjene kompleta baterija, resetujte čvorište isključivanjem iz strujnog napajanja i pričekajte da se indikator statusa čvorišta isključi, a zatim ponovo utaknite utikač u strujnu utičnicu. <p>Ako indikator statusa ležišta za baterije i dalje treperi crveno nakon koraka 3, možda je neispravna eksterna baterija – obratite se lokalnom servisnom centru proizvođača EGO.</p>
<p>Indikator statusa naizmjenične struje eksterne baterije treperi crveno.</p>	Eksterna baterija je neispravna.	Obratite lokalnom servisnom centru proizvođača EGO.
	Ventilator eksterne baterije je blokiran ili oštećen.	Obratite lokalnom servisnom centru proizvođača EGO.

Režim rada istosmjerne struje

PROBLEM	UZROK	RJEŠENJE
<p>Indikator statusa istosmjerne struje se isključuje.</p>	Čvorište i eksterna baterija su povezani.	Isključite čvorište iz strujnog napajanja ili uklonite strujni kabel iz eksterne baterije.
	Baterija visokog kapaciteta je neispravna.	Zamijenite drugom baterijom visokog kapaciteta.
	Eksterna baterija je neispravna.	Za zamjenu eksterne baterije obratite se lokalnom servisnom centru proizvođača EGO.
	Dugme napajanja je predugo pritisnuto.	Pritisnite dugme napajanja ne duže od 3 sekunde.
<p>Indikator statusa istosmjerne struje svijetli zeleno.</p> <p>Indikator statusa ležišta za baterije iznad jedne od baterija svijetli crveno.</p>	Prenosivi komplet baterija je previše vruć ili previše hladan.	Pričekajte da se prenosivi komplet baterija ohladi ili zagrije. Postupak punjenja će početi kada se komplet baterija vrati na normalnu temperaturu.
<p>Indikator statusa istosmjerne struje svijetli crveno.</p>	Baterija visokog kapaciteta je previše vruća ili previše hladna.	Pričekajte da se baterija visokog kapaciteta ohladi ili zagrije. Postupak punjenja će početi kada se komplet baterija vrati na normalnu temperaturu.

PROBLEM	UZROK	RJEŠENJE
Indikator statusa istosmjernje struje treperi crveno.	Nivo napunjenosti baterije visokog kapaciteta je nizak.	Napunite bateriju visokog kapaciteta.
	Baterija visokog kapaciteta ima grešku u komunikaciji.	Zamijenite drugom baterijom visokog kapaciteta ili se obratite lokalnom servisnom centru proizvođača EGO.
	Ventilator eksterne baterije je blokiran ili oštećen.	Za servisiranje ili prema potrebi zamjenu obratite se lokalnom servisnom centru proizvođača EGO.

GARANCIJA

POLITIKA GARANCIJE PROIZVOĐAČA EGO

Za sve odredbe i uslove politike garancije proizvođača EGO posjetite internetsku stranicu egopowerplus.eu.







المشكلة	السبب	الحل
يومض مؤشر حالة التيار المستمر DC باللون الأحمر.	مستوى شحن البطارية عالية السعة منخفض.	قم بشحن البطارية عالية السعة.
	البطارية عالية السعة بها خطأ في الاتصال.	استبدلها ببطارية أخرى عالية السعة أو تواصل مع مركز خدمة العملاء المحلي التابع لشركة EGO.
	مروحة بنك الطاقة منحشرة أو تالفة.	تواصل مع مركز خدمة العملاء المحلي التابع لشركة EGO لطلب خدمات الصيانة أو الاستبدال بحسب الحاجة.

الضمان

سياسة ضمان EGO

تفضل بزيارة الموقع الإلكتروني egopowerplus.eu للتعرف على الشروط والأحكام الكاملة الخاصة بسياسة ضمان EGO.

المشكلة	السبب	الحل
يومض مؤشر حالة وحدة البطارية الموجود في أعلى إحدى البطاريات باللون الأحمر. مؤشر حالة المحور مضاء باللون الأخضر الثابت.	هناك خلل في مجموعة البطارية أو في إحدى وحدات البطارية الثلاث في بنك الطاقة.	1. أخرج مجموعة البطارية من بنك الطاقة وأعد إدخالها. 2. إذا ظل مؤشر حالة حاوية البطارية يومض باللون الأحمر، فحاول شحن مجموعة بطارية مختلفة. إذا كان من الممكن شحن مجموعة البطارية البديلة الجديدة بشكل طبيعي، فهذا يعني أن مجموعة البطارية الأصلية معيبة. 3. إذا استمر مؤشر حالة وحدة البطارية في الوميض باللون الأحمر بعد استبدال مجموعة البطارية، فأعد تعيين المحور عن طريق فصل المحور عن مصدر الطاقة والانتظار إلى أن ينطفئ مؤشر حالة المحور، ثم أعد توصيل القابس بمصدر الطاقة. إذا استمر مؤشر حالة وحدة البطارية في الوميض باللون الأحمر بعد الخطوة 3، فقد يكون هناك خلل في بنك الطاقة - تواصل مع مركز خدمة العملاء المحلي التابع لشركة EGO.
يومض مؤشر حالة التيار المتردد AC لبنك الطاقة باللون الأحمر.	بنك الطاقة به خلل.	تواصل مع مركز خدمة العملاء المحلي التابع لشركة EGO.
	مروحة بنك الطاقة منحشرة أو تالفة.	تواصل مع مركز خدمة العملاء المحلي التابع لشركة EGO.

وضع التيار المستمر DC

المشكلة	السبب	الحل
ينطفئ مؤشر حالة التيار المستمر DC.	المحور وبنك الطاقة متصلان.	افصل المحور عن مصدر الطاقة، أو قم بإزالة كابل الطاقة من بنك الطاقة.
	هناك عطل في البطارية عالية السعة.	استبدالها ببطارية عالية السعة أخرى.
	بنك الطاقة به خلل.	تواصل مع مركز خدمة العملاء المحلي التابع لشركة EGO لطلب استبدال بنك الطاقة.
	تم الضغط على زر الطاقة لفترة طويلة جدًا.	اضغط على زر الطاقة لمدة لا تزيد عن 3 ثوانٍ.
مؤشر حالة التيار المستمر DC مضاء باللون الأخضر الثابت. مؤشر حالة وحدة البطارية الموجود في أعلى إحدى البطاريات مضاء باللون الأحمر الثابت.	مجموعة البطارية المحمولة ساخنة للغاية أو باردة للغاية.	اترك مجموعة البطارية المحمولة حتى تبرد أو تدفأ. ستبدأ عملية الشحن مرة أخرى بعد عودة درجة حرارة مجموعة البطارية إلى درجة الحرارة العادية.
مؤشر حالة التيار المستمر DC مضاء باللون الأحمر الثابت.	البطارية عالية السعة ساخنة للغاية أو باردة للغاية.	اترك البطارية عالية السعة حتى تبرد أو تدفأ. ستبدأ عملية الشحن مرة أخرى بعد عودة درجة حرارة مجموعة البطارية إلى درجة الحرارة العادية.

استكشاف الأعطال وإصلاحها

وضع التيار المتردد AC

المشكلة	السبب	الحل
يومض مؤشر حالة المركز باللون البرتقالي.	سيتم شحن المركز ببطء عندما تكون درجة حرارة المركز 40 - 60 درجة مئوية، وهو تشغيل طبيعي.	لست في حاجة لاتخاذ أي إجراءات.
	هناك تيار زائد في خرج المحور.	أعد تعيين المحور عن طريق فصل المحور عن مصدر الطاقة والانتظار إلى أن ينطفئ مؤشر حالة المحور، ثم أعد توصيل القابس بمصدر الطاقة. إذا لم يُفح ذلك في حل المشكلة، يُرجى التواصل مع مركز خدمة العملاء المحلي التابع لشركة EGO.
يومض مؤشر حالة المحور باللون الأحمر.	مروحة المحور منحشرة أو تالفة.	افصل المحور عن مصدر الطاقة، وهز المحور قليلاً، ثم أعد توصيل المحور بمصدر الطاقة لترى ما إذا كان المحور سيعود للعمل بشكل طبيعي. إذا لم يعمل، تواصل مع مركز خدمة العملاء المحلي التابع لشركة EGO.
	الجهد الكهربائي لإدخال التيار المتردد منخفض.	لست في حاجة لاتخاذ أي إجراءات. سيستأنف المحور عملية الشحن بعد استقرار جهد إدخال التيار المتردد. إذا ظل جهد إدخال التيار المتردد غير مستقر بعد عدة محاولات، فافصل المحور عن مصدر الطاقة وانتظر إلى أن ينطفئ مؤشر حالة المحور، ثم أعد توصيل القابس بمصدر الطاقة.
مؤشر حالة المحور مضاء باللون الأحمر الثابت.	المحور ساخن للغاية.	افصل المحور عن مصدر الطاقة وانتظر إلى أن يبرد المحور، ثم أعد توصيل القابس بمصدر الطاقة. إذا لم يُفح ذلك في حل المشكلة، يُرجى التواصل مع مركز خدمة العملاء المحلي التابع لشركة EGO.
	المحور بارد للغاية.	امنح المحور بعض الوقت إلى أن يصبح دافئاً. سيتم استئناف عملية الشحن مرة أخرى بعد عودة درجة حرارة المحور إلى درجة الحرارة العادية.
مؤشر حالة وحدة البطارية الموجود في أعلى إحدى البطاريات مضاء باللون الأحمر الثابت. مؤشر حالة المحور مضاء باللون الأخضر الثابت.	مجموعة البطارية ساخنة للغاية أو باردة للغاية.	اترك مجموعة البطارية حتى تبرد أو تدفأ. ستبدأ عملية الشحن مرة أخرى بعد عودة درجة حرارة مجموعة البطارية إلى درجة الحرارة العادية.
مؤشر حالة التيار المتردد AC لبك الطاقة مطفاً.	اتصال سيء بين المحور وبنك الطاقة.	حاول فصل موصل المحور وأعد توصيله ببنك الطاقة.
مؤشر حالة المحور مضاء باللون الأخضر الثابت.	هناك خلل في بنك الطاقة.	تواصل مع مركز خدمة العملاء المحلي التابع لشركة EGO.

الصيانة

فحات التثبيت لمجموعة من بنكي طاقة (الشكل F)

1. افصل بنكي الطاقة عن المحور واخلع مجموعات البطارية.
2. قم بتثبيت دعامتين على جانبي بنك الطاقة السفلي/العلوي باستخدام أربع مجموعات من براغي 50 x M8 والوردات (مرفقة)، باستخدام المفتاح السداسي (الانكيه) المرفق.
3. ضع بنك الطاقة عند الجدار على الأرض، ثم ضع بنك الطاقة الآخر عليه عن طريق محاذاة الفتحات الأربعة الموجودة بينك الطاقة العلوي مع الحزوز الموجودة بينك الطاقة السفلي.
4. باستخدام المفتاح السداسي (الانكيه)، قم بتثبيت بنك الطاقة العلوي بينك الطاقة السفلي باستخدام مجموعتين من براغي 95 x M8 والوردات (مرفقة).

5. حدد مواقع فحات التثبيت على الجدار الثماني في الموقع المطلوب على أحد الجدران.

6. استخدم ثماني مجموعات من براغي 25 x M8 والوردات (مرفقة) لتثبيت بنكي الطاقة بشكل آمن على الجدار.

تنبيه: يجب ألا يقل سُمك سطح التثبيت عن 19 مم لدعم بنوك الطاقة بشكل آمن.

فصيب منع السرقة على بنك الطاقة (الشكل G)

لمنع الإزالة غير المصرح بها لمجموعات البطارية، اسحب لسان فصيب منع السرقة إلى الخارج وقم بتثبيته بقل (غير مرفق). نطاق قطر المشبك هو 8-7 مم.

تكنولوجيا الاتصالات

يشتمل بنك الطاقة EGO PGX™ الخاص بك على تقنية البلوتوث®، وللتعرف على المعلومات الخاصة بالمجموعة الكاملة من المنتجات والخدمات القابلة للاتصال، بما في ذلك تعليمات تنفيذ الاتصال، يُرجى مسح رمز الاستجابة السريعة (QR) أدناه أو تفضل بزيارة الموقع الإلكتروني

www.egopowerplus.eu/connect



تحذير: لتجنب التعرض لإصابات خطيرة، احرص دائماً على فصل المحور عن مخرج الطاقة وخلع مجموعة (مجموعات) البطارية من بنك الطاقة عند تنظيفه أو إجراء أي أعمال صيانة عليه.

تحذير: من غير الموصى به استخدام الهواء الجاف المضغوط كوسيلة لتنظيف بنك الطاقة. إذا كان التنظيف بالهواء المضغوط هو الوسيلة الوحيدة المتاحة، فاحرص دائماً على ارتداء واقبات للوجه أو نظارات حماية الوجه ذات الدروع الجانبية عند تنظيف بنك الطاقة. إذا كنت ستعمل في أجواء متربة، يجب أيضاً ارتداء قناع واق من الغبار.

الصيانة العامة

تجنب استخدام المنظفات عند تنظيف الأجزاء البلاستيكية. غالبية المكونات البلاستيكية تكون سريعة التآثر بالأنواع المختلفة للمنظفات الموجودة بالسوق، وقد تتلف نتيجة استخدامها عليها.

استخدم قطعة قماش نظيفة لإزالة الأوساخ والأتربة والزيوت والشحوم وما شابههم.

تحذير: لا تسمح في أي وقت من الأوقات بملامسة سوائل الفرمال أو البنزين أو المنتجات القائمة على البترول أو الزيت المتغلغل أو ما شابههم للأجزاء البلاستيكية. لأن المواد الكيميائية قد تتسبب في تلف الأجزاء البلاستيكية أو ضعفها أو تدميرها، وهو ما قد يؤدي إلى وقوع إصابات خطيرة.

تحذير: استخدم فقط قطع غيار EGO الأصلية عند إجراء أعمال الصيانة. لأن استخدام أي أجزاء أخرى قد ينشأ عنه خطر أو يتسبب في تعرض المنتج للتلف. لضمان السلامة والاعتمادية، يجب تنفيذ جميع أعمال الإصلاح من قبل فني خدمة مؤهل في أحد مراكز صيانة شركة EGO. عند عدم الاستخدام، قم بتخزين الآلة في مكان مغلق.















حماية البيئة

لا تتخلص من الأجهزة الكهربائية كنفاية غير مفرزة، بل توجه بها إلى مرافق جمع ونقل النفايات.



تواصل مع الجهات الحكومية المحلية للتعرف على المعلومات المتعلقة بأنظمة جمع النفايات المتاحة.

إذا تم التخلص من الأجهزة الكهربائية في أكوام القمامة أو مقلب النفايات، قد تتسرب مواد خطيرة في المياه الجوفية وتصل إلى السلسلة الغذائية، وهو ما يضر بالصحة والبيئة.



البطارية المحمولة	البطارية عالية السعة	بنك الطاقة			حالة بنك الطاقة
		مؤشرات حالة وحدة البطارية المحمولة	مؤشر حالة وحدة البطارية عالية السعة	مؤشر حالة التيار المستمر DC	
مطفأ	 يومض باللون الأحمر	مطفأ	 أخضر ثابت	 يومض باللون الأحمر	الجهد الكهربائي في البطارية عالية السعة منخفض.
مطفأ	 أحمر ثابت	مطفأ	 أحمر ثابت	 أحمر ثابت	البطارية عالية السعة ساخنة للغاية أو باردة للغاية.
مطفأ	 أخضر ثابت	 يومض باللون الأحمر	 أخضر ثابت	 أخضر ثابت	بنك الطاقة يعمل بشكل طبيعي. جار شحن مجموعة بطارية محمولة معيبة.
مطفأ	 أخضر ثابت	 مضاء باللون الأحمر الثابت فوق مجموعة البطارية المحمولة التي يتم شحنها.	 أخضر ثابت	 أخضر ثابت	بنك الطاقة يعمل بشكل طبيعي. جار شحن مجموعة بطارية محمولة ساخنة أو باردة.

تنبيهات بنك الطاقة (الشكل E)

- حدد مواقع فتحات التثبيت على الجدار الأربع في الموقع المطلوب على أحد الجدران.
- استخدم أربعة مجموعات من براغي 25 x M8 والوردات (مرفقة) لتثبيت بنك الطاقة بشكل آمن على الجدار.
- تنبيه:** يجب ألا يقل سمك سطح التثبيت عن 19 مم لدعم بنك الطاقة بشكل آمن.
- افصل بنك الطاقة عن المحور واخلع مجموعات البطارية.
- ضع بنك الطاقة عند الجدار على الأرض.
- قم بتثبيت دعامتين (مرفقتين) على جانبي بنك الطاقة باستخدام أربع مجموعات من براغي 50 x M8 والوردات (مرفقة)، باستخدام المفتاح السداسي (الانكيه) المرفق.

مؤشرات بنك الطاقة والبطارية عالية السعة ومجموعة البطارية المحمولة - وضع التيار المستمر DC

البطارية المحمولة	البطارية عالية السعة	بنك الطاقة			
		مؤشرات حالة وحدة البطارية المحمولة	مؤشر حالة وحدة البطارية عالية السعة	مؤشر حالة التيار المستمر DC	حالة بنك الطاقة
غير متاح	 أخضر ثابت	غير متاح	 أخضر ثابت	 أخضر ثابت	وضع الاستعداد (البطارية عالية السعة) فقط في بنك الطاقة)
1. لمجموعات البطارية من EGO مع/من دون اللاصقة "T": يوميض بالتبادل بين الأخضر والأحمر والبرتقالي 2. لمجموعات البطارية من EGO مع اللاصقة "T": يوميض مؤشر LED الأخير باللون الأخضر، بينما تتوهج مؤشرات LED السابقة باللون الأخضر الثابت. بالنسبة لمجموعة البطارية BA2240T من EGO، لا يوجد مؤشر خاص.	 أخضر ثابت	 يوميض باللون الأخضر	 أخضر ثابت	 أخضر ثابت	شحن عادي
مطفأ	 أخضر ثابت	 أخضر ثابت	 أخضر ثابت	 أخضر ثابت	اكتمل الشحن
مطفأ	مطفأ	مطفأ	 يوميض باللون الأحمر	 يوميض باللون الأحمر	هناك عطل في البطارية عالية السعة

مجموعة البطارية	بنك الطاقة		المحور	
	مؤشر (مؤشرات) حالة وحدة البطارية	مؤشر حالة التيار المتردد AC	مؤشر حالة المحور	حالة المحور
مقياس الوقود بمجموعة البطارية				المحور يعمل بشكل طبيعي. جار شحن مجموعة بطارية ساخنة أو باردة.
مطفا	أحمر ثابت فوق مجموعة البطارية التي يتم شحنها	أخضر ثابت	أخضر ثابت	

شحن مجموعات البطارية المحمولة - وضع التيار المستمر

DC

1. أفضل المحور عن مصدر الطاقة، أو قم بإزالة كابل الشحن من بنك الطاقة.
2. قم بتركيب البطارية عالية السعة ومجموعة البطارية المحمولة، راجع القسم "شحن مجموعات البطارية - وضع التيار المتردد AC".
3. اضغط على زر الطاقة (لمدة لا تزيد عن 3 ثوانٍ) وسيوهج مؤشر حالة التيار المستمر DC لبنك الطاقة ومؤشر حالة وحدة البطارية عالية السعة باللون الأخضر، مما يشير إلى أن بنك الطاقة يعمل بشكل صحيح. سيصل بنك الطاقة بمجموعة البطارية المحولة لتقييم حالتها. عندما تستوفي مجموعة البطارية شروط الشحن، ستبدأ البطارية عالية السعة في شحن مجموعة البطارية المحمولة، وسيوهج مؤشر حالة التيار المستمر DC ومؤشر حالة وحدة البطارية عالية السعة باللون الأخضر الثابت، بينما سيومض مؤشر حالة وحدة البطارية المحمولة (فوق مجموعة البطارية المدخلة) باللون الأخضر.
4. عند توصيل مجموعتي بطارية محمولتين ببنك الطاقة، يتم شحنهما في الوقت نفسه. عندما يتم شحن مجموعات البطاريات بالكامل، سيوهج مؤشر حالة المحور ومؤشرات حالة وحدة البطارية المحمولة باللون الأخضر الثابت. سوف ينطفئ مؤشر "مقياس الوقود" في مجموعات البطارية.
5. لإيقاف وضع الشحن بالتيار المستمر DC، اضغط على زر الطاقة مرة أخرى (لمدة لا تزيد عن 3 ثوانٍ).
6. سيتم إيقاف تشغيل مؤشر حالة التيار المستمر DC تلقائياً بعد أربع ساعات من عدم الاستخدام عندما تكون مجموعة (مجموعات) البطارية المحمولة المدخلة مشحونة بالكامل.
7. سيتم إيقاف تشغيل مؤشر حالة التيار المستمر DC تلقائياً بعد أربع ساعات إذا أصبحت البطارية عالية السعة ساخنة للغاية.

شحن مجموعة بطارية ساخنة أو باردة

إذا كانت مجموعة البطارية الموجودة في بنك الطاقة القائم بالشحن خارج نطاق درجة الحرارة العادية، فسيوهج مؤشر حالة وحدة البطارية المعني باللون الأحمر الثابت، وسيتم إيقاف تشغيل مقياس الوقود الموجود بمجموعة البطارية. عندما تبرد مجموعة البطارية أو ترتفع درجة حرارتها إلى نطاق درجة الحرارة العادية، ستستأنف مجموعة البطارية عملية الشحن تلقائياً.

خطأ في مجموعة البطارية أو بنك الطاقة

- إذا تم اكتشاف خطأ في مجموعة البطارية، سيومض مؤشر حالة وحدة البطارية المعني باللون الأحمر وينطفئ مقياس الوقود الموجود بمجموعة البطارية.
1. أخرج مجموعة البطارية من بنك الطاقة وأعد إدخالها. إذا ظل مؤشر حالة وحدة البطارية يومض باللون الأحمر، فحاول شحن مجموعة بطارية أخرى معروف عنها أنها تعمل بشكل طبيعي.
 2. إذا كان من الممكن شحن مجموعة البطارية البديلة الجديدة بشكل طبيعي، فهذا يعني أن مجموعة البطارية الأصلية معيبة.
 3. إذا استمر مؤشر حالة وحدة البطارية في الوميض باللون الأحمر بعد محاولة شحن مجموعة بطارية جيدة، فاعد ضبط المحور عن طريق فصل المحور عن مصدر الطاقة والانتظار إلى أن ينطفئ مؤشر حالة المحور. وبعد ذلك، أعد توصيل القابس بمصدر الطاقة.
 4. إذا استمر مؤشر حالة وحدة البطارية في الوميض باللون الأحمر بعد الخطوة 3، فقد يكون هناك خلل في بنك الطاقة.

مؤشرات المحور وبنك الطاقة ومجموعة البطارية - وضع التيار المتردد AC

مجموعة البطارية	بنك الطاقة		المحور	
	مؤشر (مؤشرات) حالة وحدة البطارية	مؤشر حالة التيار المتردد AC	مؤشر حالة المحور	حالة المحور
مقياس الوقود بمجموعة البطارية	مطفأ	● أخضر ثابت	▬ أخضر ثابت	وضع الاستعداد (لا توجد بطارية لشحنها)
<p>1. لمجموعات البطارية المحمولة من EGO مع/من دون اللاصقة "T": يومض بالتبادل بين الأخضر والأحمر والبرتقالي</p> <p>2. لمجموعات البطارية المحمولة من EGO مع اللاصقة "T": يومض مؤشر LED الأخير باللون الأخضر، بينما تتوهج مؤشرات LED السابقة باللون الأخضر الثابت.</p> <p>أو سوف يتوهج مقياس الوقود باللون الأخضر الثابت في المرحلة الأخيرة من عملية الشحن، وسوف تقوم البطارية بتحديث مؤشر LED كل 1-2 دقيقة لتحديث مقياس الوقود في الوقت الفعلي.</p> <p>بالنسبة لمجموعة البطارية BA2240T من EGO، لا يوجد مؤشر خاص.</p> <p>3. للبطارية عالية السعة (HC2240T) يومض مؤشر LED الأخير باللون الأخضر، بينما تتوهج مؤشرات LED السابقة باللون الأخضر الثابت.</p>	 يومض باللون الأخضر فوق مجموعة (مجموعات) البطارية التي يتم شحنها	● أخضر ثابت	▬ يومض باللون الأخضر	شحن عادي
<p>يومض باللون الأخضر فوق مجموعة (مجموعات) البطارية التي يتم شحنها</p>	 يومض باللون الأخضر فوق مجموعة (مجموعات) البطارية التي يتم شحنها	● أخضر ثابت	▬ برتقالي وامض	يتم الشحن ببطء عندما تكون درجة حرارة المحور 40 – 60 درجة مئوية.
مطفأ	 أخضر ثابت فوق مجموعة (مجموعات) البطارية المشحونة بالكامل	● أخضر ثابت	▬ أخضر ثابت	اكتمل الشحن
مطفأ	مطفأ	مطفأ	▬ أحمر ثابت	المحور ساخن جدًا أو بارد جدًا
مطفأ	مطفأ	مطفأ	▬ يومض باللون الأحمر	خطأ في المحور

- عندما يتم شحن مجموعات البطاريات بالكامل، سيتوهج مؤشر حالة المحور ومؤشرات حالة وحدة البطارية باللون الأخضر الثابت. سوف ينطفئ مؤشر "مقياس الوقود" في مجموعات البطارية. توصي بفصل المحور عن مصدر الطاقة، إذا كنت لن تستخدمه لفترة طويلة من الزمن.

ملاحظة:

- عند انخفاض وقت التشغيل بشكل ملحوظ بعد اكتمال شحن مجموعة البطارية، فهذا يشير إلى أن مجموعة البطارية تقترب من نهاية عمرها ويجب استبدالها.
- قد يصبح المحور وبنك الطاقة دافنين في أثناء الشحن. هذا جزء من عملية التشغيل الطبيعية. احرص على شحن البطارية في مكان جيد التهوية.

تسلسل شحن مجموعات البطارية في بنك الطاقة نفسه

- إذا تم توصيل مجموعتي بطارية ببنك الطاقة في الوقت نفسه، فسيتم شحن مجموعة البطارية ذات مستوى الجهد الكهربائي المنخفض أولاً، وبمجرد وصول مجموعة البطارية ذات مستوى الجهد الكهربائي المنخفض إلى مستوى الجهد مثل الأخرى، يتم شحن مجموعتي البطارية في الوقت نفسه.
- إذا تم توصيل ثلاث مجموعات بطارية ببنك الطاقة في الوقت نفسه، فسيتم شحن مجموعة البطارية ذات مستوى الجهد الكهربائي الأدنى أولاً، وبمجرد وصول مجموعة البطارية ذات مستوى الجهد الكهربائي الأدنى إلى مستوى الجهد في مجموعة البطارية ذات الجهد الكهربائي المتوسط، يتم شحن مجموعتي البطارية هاتين في الوقت نفسه. بمجرد أن يكون لمجموعتي البطارية هاتين نفس مستوى الجهد الكهربائي مثل مجموعة البطارية ذات مستوى الجهد الكهربائي الأعلى، يتم شحن جميع مجموعات البطارية الثلاث في الوقت نفسه. راجع الشكل أدناه.

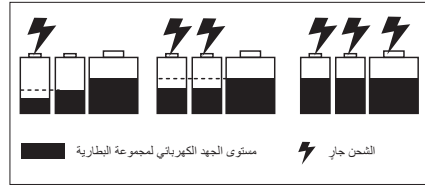

20- 70 درجة مئوية

درجة حرارة التخزين
الموصى بها

⚠ تحذير: في أثناء الشحن، يجب وضع بنك الطاقة مع مجموعات البطارية المرفقة في مكان جيد التهوية.

توضح الرسوم التوضيحية التالية في الشكل C1 كيفية شحن مجموعات البطارية من خلال بنوك الطاقة:

1. ادفع طوق موصل المحور في المنفذ على أحد جانبي بنك الطاقة إلى أن تسمع صوت نقرة كما هو موضح في الشكل C1 (الخطوة 1).

ملاحظة: لفصل المحور عن بنك الطاقة، اتبع التعليمات كما هو موضح في الشكل C2.

2. قم بتوصيل بنك الطاقة في بنك الطاقة التالي بالطريقة نفسها باستخدام الكابل المرفق (ACE0700) أو ACE1500 (بياع بشكل منفصل) بالمنفذ الثاني على الجانب الآخر من بنك الطاقة. يمكنك الاستمرار في توصيل المزيد من بنوك الطاقة (لا يجب أن يزيد عددها عن 30 بحور واحد) إذا لزم الأمر (الخطوة 2).

3. قم بتوصيل المحور بمصدر الطاقة (الخطوة 3). سوف يتوهج مؤشر حالة المحور ومؤشر حالة التيار المتردد AC لبنك الطاقة باللون الأخضر، مما يشير إلى أن المحور وبنك الطاقة يعملان بشكل صحيح ويمكن استخدامهما في شحن مجموعات البطارية.

4. قم بمحاذاة الدعامات المرفوعة بمجموعة البطارية مع فتحات التثبيت الموجودة في أحد وحدات بطارية بنك الطاقة. ادفع مجموعة البطارية إلى أسفل في وحدة البطارية (الخطوة 4). سينتق زر تحرير البطارية إلى الخارج للإشارة إلى أن مجموعة البطارية مثبتة بشكل آمن.

ملاحظة: بالنسبة للبطارية عالية السعة، تأكد من محاذاة السهم الموجود على مجموعة البطارية مع نقطة الاتصال الإلكترونية الموجودة في وحدة البطارية عالية السعة. ادفع مجموعة البطارية إلى أسفل في وحدة البطارية (الشكل D1). سوف تنتبثق رافعتا تحرير البطارية إلى أعلى والخارج، وفي الوقت نفسه يمكن رؤية العلامات الحمراء على رافعات تحرير البطارية، مما يشير إلى أن مجموعة البطارية مثبتة بشكل آمن (الشكل D2).

إزالة مجموعة البطارية، ادفع رافعات تحرير البطارية إلى الداخل، ثم اسحب مجموعة البطارية إلى الخارج (الشكل D3).

5. سيتصل بنك الطاقة بمجموعة البطارية لتقييم حالتها. عندما تستوفي مجموعة البطارية شروط الشحن، سيبدأ بنك الطاقة في شحن مجموعة البطارية وسيومض مؤشر حالة المحور ومؤشر حالة وحدة البطارية (فوق مجموعة البطارية المنخلجة في الوحدة) باللون الأخضر.

6. أدخل المزيد من مجموعات البطارية.

7. عند توصيل المزيد من بنوك الطاقة بالمحور، سيقوم المحور بتزويد بنوك الطاقة بالطاقة وفقاً لترتيب قريبها من المحور - يتم إمداد بنك الطاقة الأقرب إلى المحور أولاً. تساعد حالة وحدة البطارية التي تومض باللون الأخضر في تحديد مجموعة البطارية التي يتم شحنها حالياً.

الملحقات الموصى بها

⚠ تحذير: استخدم فقط قطع الغيار الأصلية المدرجة أدناه. لأن استخدام قطع غيار لا تتوافق مع مواصفات المعدات الأصلية قد يؤدي إلى الأداء غير السليم والتأثير بالسلب على الأمان.

اسم القطعة	رقم الطراز
كابل شحن PGX™ بطول 70 سم	ACE0700
كابل شحن PGX™ بطول 150 سم	ACE1500

الوصف

تعرف على بنك الطاقة (الشكل A)

1. وحدة البطارية عالية السعة
2. رافعة تحرير البطارية عالية السعة
3. زر تحرير البطارية المحمولة
4. كابل الشحن
5. وحدة البطارية المحمولة (2 ×)
6. فتحة التثبيت
7. المنفذ (2 ×)
8. قضيب منع السرعة
9. مؤشر حالة وحدة البطارية المحمولة
10. زر الطاقة (زر البلوتوث®)
11. مؤشر البلوتوث®
12. مؤشر حالة وحدة البطارية عالية السعة
13. مؤشر حالة التيار المستمر DC
14. مؤشر حالة التيار المتردد AC
15. دعامة (2)
16. مجموعة من براغي 8 × 25 M8 والوردات (4)
17. مجموعة من براغي 8 × 50 M8 والوردات (4)
18. مجموعة من براغي 8 × 95 M8 والوردات (2)
19. مفتاح ربط سداسي (الأتاكيه) 5 مم

التشغيل

في وضع التيار المتردد، تم تصميم بنك الطاقة EGO PGX™ للعمل فقط مع محور EGO PGX™ 1600W hub PGX1600E-H لشحن مجموعات البطارية المحمولة وعالية السعة من EGO.

في وضع التيار المستمر، يمكن لبطارية EGO عالية السعة (HC2240T) شحن مجموعات بطارية EGO المحمولة عبر بنك الطاقة EGO PGX™.

شحن مجموعات البطارية - وضع التيار المتردد AC

ملاحظة: يتم تركيب بطاريات الليثيوم-أيون في المصنع وهي مشحونة جزئياً. قبل استخدامها للمرة الأولى، اشحن مجموعات البطارية بالكامل.

- عند عدم استخدام مجموعة البطارية، احتفظ بها بعيداً عن الأغراض المعدنية الأخرى مثل مشابك الأوراق أو العملات المعدنية أو المفاتيح أو المسامير أو البراغي أو الأغراض المعدنية الصغيرة الأخرى التي قد يتسبب في عمل دائرة قصر (ماس كهربائي) بين أقطاب البطارية. لأن عمل دائرة قصر (ماس كهربائي) بين أطراف البطارية قد يتسبب في حروق أو نشوب حريق.
- في حالات التعامل السيء، قد يحدث ارتشاح للسوائل من البطارية؛ لا تلامسه. إذا حدثت ملامسة بشكل عرضي، فاغسلها بالماء. إذا لامس السائل العينين، فاطلب المساعدة الطبية على الفور. السائل المرتشح من البطارية قد يتسبب في حدوث اهتياج في الجلد أو حروق.
- لا تستخدم مجموعة البطارية أو الجهاز إذا كانتا تالفين أو تم إدخال تعديلات عليهما. لأن البطاريات التالفة أو التي تم تعديلها قد تعمل بشكل غير متوقع، وهو ما قد يؤدي لنشوب حريق أو حدوث انفجار أو خطر التعرض لإصابة.
- لا تقم بتعرض مجموعة البطارية أو الجهاز للحريق أو درجات الحرارة الزائدة. التعرض لدرجات الحرارة الأعلى من 130 درجة مئوية قد يؤدي لحدوث انفجار.
- اتبع تعليمات الشحن ولا تشحن مجموعة البطارية أو الجهاز في نطاق درجة حرارة خارج النطاق المحدد في التعليمات. قد يؤدي الشحن غير المضيبوط أو في درجات حرارة خارج النطاق المسموح به إلى تلف البطارية وخطر نشوب حريق.
- لا تقم بصيانة مجموعات البطارية التالفة بأي حال من الأحوال. بل ينبغي أن تكون صيانة مجموعات البطارية من خلال الشركة الصانعة أو مقدمي الخدمة المعتمدين فقط.
- لا تحاول إجراء تعديلات أو إصلاحات على الجهاز أو مجموعة البطارية (بحسب الحاجة) على النحو الموضح في تعليمات الاستخدام والعناية بالمنتج.
- لا تستخدم بنك الطاقة في الأماكن الخارجية المفتوحة أو في بيئات العمل الرطبة أو المبللة. حيث سيؤدي الماء الذي يدخل إلى بنك الطاقة إلى زيادة خطر حدوث صدمة كهربائية.
- لا تتعامل مع بنك الطاقة بأيدي مبللة.
- قد يتسبب استخدام الملحقات غير الموصى بها أو التي لا يتم بيعها من قبل الشركة الصانعة لبنك الطاقة في حريق أو صدمة كهربائية أو حدوث إصابات للأشخاص.
- لا تسمح بملامسة البنزين أو الزيوت أو المنتجات القائمة على البترول أو ما شابههم للأجزاء البلاستيكية. هذه المكونات تحتوي على مواد كيميائية قد تتسبب في تلف الأجزاء البلاستيكية أو ضعفها أو تدميرها.
- لا تقم بتشغيل بنك الطاقة إذا تعرض للضرب بأداة حادة، أو سقط على الأرض، أو تعرض للتلف بأي شكل من الأشكال. توجه به إلى فني صيانة معتمد لفحصه كهربائياً للتأكد مما إذا كان بنك الطاقة يعمل جيداً أم لا.
- لا تقم بتفكيك بنك الطاقة. بل اذهب به إلى فني صيانة معتمد عند الحاجة إلى صيانتها أو إصلاحها. قد تؤدي إعادة التجميع غير الصحيحة إلى خطر التعرض لصدمة كهربائية أو نشوب حريق.
- خطر التعرض لصدمة كهربائية. لا تلمس الجزء غير المعزول من موصل خرج التيار أو طرف البطارية غير المعزول.

- للحد من خطر التعرض لإصابات، فإن المراقبة للصيقة واجبة عند استخدام أي جهاز بالقرب من الأطفال.
- للحد من خطر التعرض لصدمة كهربائية، لا تضع بنك الطاقة في الماء أو أي سوائل أخرى. لا تقم بوضع أو تخزين الجهاز في مكان قد يتعرض فيه للوقوع أو السحب في حوض استحمام أو بالوعة.
- في أثناء الشحن، يجب وضع بنك الطاقة مع مجموعات البطارية المرفقة في مكان جيد التهوية.
- احفظ هذه التعليمات. راجعهم باستمرار واستخدمهم لتوجيه الآخرين عند استخدام هذا الجهاز. إذا قمت بإقراض هذا الجهاز لشخص آخر، أرفق معه هذه التعليمات لمنع سوء استخدام المنتج والإصابات المحتملة.
- احفظ هذه التعليمات. يحتوي هذا الدليل على تعليمات هامة للسلامة والتشغيل للطراز PGX1400PB والتي يجب اتباعها في أثناء التثبيت والصيانة.
- قبل استخدام بنك الطاقة، اقرأ جميع التعليمات والملصقات التحذيرية الواردة في هذا الدليل وعلى المحور ومجموعة البطارية والمنتج الذي يستخدم البطارية لمنع إساءة استخدام المنتجات والتعرض المحتمل للإصابات أو التلف.
- ⚠ **تنبيه:** للحد من خطر التعرض لإصابات، اشحن فقط بطاريات الليثيوم-أيون القابلة لإعادة الشحن. لأن الأنواع الأخرى من البطاريات قد تنفجر، ما قد يتسبب في وقوع إصابات شخصية أو حدوث تلف.

المواصفات

وضع التيار المتردد AC MODE

جهد الإدخال/الإخراج	56 فولت
المحور المتوافق	PGX1600E-H
وقت الشحن	حوالي 170 دقيقة للطراز HC2240T (40.0 أمبير في الساعة) + 2 × BA4200T (7.5 أمبير في الساعة)
درجة حرارة الشحن الموصى بها	5 - 40 درجة مئوية
درجة حرارة التخزين الموصى بها	20- - 70 درجة مئوية
الوزن	17.6 كجم

وضع التيار المستمر DC MODE:

جهد الخرج	56 فولت
طاقة الخرج	2 × 700 واط
وقت الشحن	45 دقيقة مع 2 × BA4200T (7.5 أمبير في الساعة)
درجة حرارة الشحن الموصى بها	5 - 40 درجة مئوية

محمي ضد قطرات الماء الساقطة رأسياً عندما يكون الهيكل مائلاً حتى 15 درجة	درجة الحماية ضد دخول الماء IPX2	
لا يجب التخلص من الأجهزة الكهربائية المستهلكة في النفايات المنزلية. توجه بالجهاز إلى مركز إعادة تدوير معتمد.	نفايات المعدات الكهربائية والإلكترونية (WEEE)	
نوع التيار	تيار متردد	
النوع أو خصائص التيار	تيار مستمر	
الجهد الكهربائي	فولت	V
التيار	أمبير	A
الطاقة	واط	W
الوقت	دقائق	Min
سعة البطارية	أمبير في الساعة	Ah
الوزن	كيلوجرام	kg
درجة الحرارة	درجة مئوية	°C

تعليمات السلامة العامة

⚠ تحذير: اقرأ جميع التعليمات وافهمها. عدم اتباع جميع التعليمات الواردة أدناه قد يؤدي إلى حدوث صدمة كهربائية أو نشوب حريق أو التعرض للإصابة الشخصية، أحدها أو جميعها.

يشير مصطلح "الجهاز" في جميع التحذيرات المذكورة أدناه إلى الأجهزة السلكية أو الأجهزة التي تعمل بالبطارية (اللاسلكية).

احتفظ بجميع التحذيرات والتعليمات للرجوع إليها في المستقبل.

⚠ تحذير: لضمان السلامة والاعتمادية، يجب تنفيذ جميع أعمال الإصلاح من قبل فني خدمة مؤهل.

■ **اخلع مجموعة البطارية من الجهاز قبل إجراء أي أعمال تعديل، أو تغيير للملحقات، أو تخزين للجهاز، وما إلى ذلك.** إجراءات السلامة الوقائية هذه تحد من خطر تشغيل الجهاز بشكل خاطئ.

■ **لا تُعد الشحن إلا باستخدام المحور المحدد من قبل الشركة الصانعة.** فالمحور الملانم لنوع ما من مجموعات البطارية قد يتسبب في نشوب حريق إذا تم استخدامه مع مجموعة بطارية أخرى.

■ **استخدم الأجهزة مع مجموعات البطاريات المخصصة لها فقط.** لأن استخدام أي مجموعات بطارية أخرى قد يؤدي إلى التعرض لإصابات أو نشوب حريق.

في وضع التيار المتردد (AC MODE)، يمكن أن يعمل بنك الطاقة هذا مع محور EGO Hub PGX1600E-H لشحن مجموعات البطاريات المدرجة في الشكل B1.

في وضع التيار المستمر (DC MODE)، باستخدام بطارية EGO عالية السعة HC2240T، يمكن لبنك الطاقة شحن مجموعات البطارية EGO المدرجة في الشكل B2.

اقرأ جميع التعليمات!

اقرأ دليل التشغيل 

⚠ تنبيه: ينبغي أن تكون هذه التعليمات متاحة أيضاً بالتنسيق آخر، مثلاً على موقع الإلكتروني.

⚠ تحذير: لضمان السلامة والاعتمادية، يجب تنفيذ جميع أعمال الإصلاح من قبل فني خدمة مؤهل.





رموز السلامة

الغرض من رموز السلامة هو جذب انتباهك إلى المخاطر المحتملة. رموز السلامة والشروح المصاحبة لها تستحق اهتمامك وفهمك الدقيق. تحذيرات كل رمز، بنفسها، لا تمنع وقوع أي خطر. التعليمات والتحذيرات التي تمنحك إياها لا تعد بديلاً عن تطبيق الإجراءات اللازمة لمنع وقوع الحوادث.

⚠ تحذير: احرص على قراءة وفهم جميع تعليمات السلامة في دليل التشغيل هذا، بما في ذلك جميع رموز تنبيهات السلامة، مثل "خطر"، و"تحذير"، و"تنبيه" قبل استخدام هذا المنتج. عدم اتباع جميع التعليمات الواردة أدناه قد يؤدي إلى حدوث صدمة كهربائية أو نشوب حريق أو التعرض للإصابة الشخصية، أحدها أو جميعها.

تعليمات السلامة

هذه الصفحة تصف وتشرح رموز السلامة التي قد تظهر على هذا المنتج. اقرأ جميع التعليمات المذكورة على الآلة وافهمها واتباعها قبل محاولة تجميع الآلة وتشغيلها.

	تنبيه سلامة	احتياطات تتعلق بسلامتك.
	اقرأ دليل التشغيل	للحد من خطر التعرض لإصابة، ينبغي على المستخدم قراءة دليل التشغيل.
	للاستخدام المنزلي	استخدم هذا الجهاز في الأماكن الداخلية فقط.
	شهادة الجودة الأوروبية CE	هذا المنتج متوافق مع توجيهات شهادة الجودة الأوروبية (CE) المعمول بها.
	تقييم المطابقة UKCA	هذا المنتج متوافق مع تشريعات المملكة المتحدة المعمول بها.
	البلوتوث®	رمز البلوتوث®



אחריות

מדיניות האחריות של EGO

ניתן לבקר באתר egopowerplus.eu כדי לעיין בתנאים וההתניות המלאים של מדיניות האחריות של EGO.

HE

392

56 VOLT PGX™ חתמ קנב — PGX1400PB

פטרון	סיבה	בעיה
<p>1. נסו להסיר ולהכניס מחדש את מארז הסוללה אל תוך בנק המתח.</p> <p>2. אם מחוון מצב מפרץ הסוללה עדיין מהבהב באדום, נסו להטעין מארז סוללות אחר. אם ניתן להטעין את מארז הסוללות החלופי החדש כרגיל, מארז הסוללות המקורי פגום.</p> <p>3. אם מחוון מצב מפרץ הסוללה עדיין מהבהב באדום לאחר החלפת מארז הסוללות, אפסו את המרכז על-ידי ניתוק המרכז מספק הכוח והמתנה עד שמחווון מצב המרכז יכבה ולאחר מכן חברו מחדש את התקע לספק הכוח.</p> <p>אם מחוון מצב מפרץ הסוללה עדיין מהבהב באדום לאחר שלב 3, "יתכן שבנק המתח פגום - צרו קשר עם מרכז שירות EGO המקומי שלכם.</p>	<p>מארז הסוללות או אחד משלושת מפרצי הסוללה של בנק המתח פגומים.</p>	<p>מחוון מצב מפרץ הסוללה מעל אחת הסוללות הוא אדום מלא.</p> <p>מחוון מצב המרכז הוא ירוק מלא.</p>
צרו קשר עם מרכז שירות EGO המקומי שלכם.	בנק המתח פגום.	מחוון מצב AC של בנק המתח מהבהב באדום.
צרו קשר עם מרכז שירות EGO המקומי שלכם.	המאוורר של בנק המתח חסום או פגום.	

מצב DC

פטרון	סיבה	בעיה
מחוון מצב DC נכבה.	המרכז ובנק המתח מחוברים.	מחוון מצב DC הוא ירוק מלא.
	סוללה בקיבולת גבוהה פגומה.	
	בנק מתח פגום.	
	לחצן ההפעלה נלחץ זמן רב מדי.	
אפשרו למארז הסוללה הנייד להתקרר או להתחמם. הטעינה תתחיל כאשר מארז הסוללה יחזור לטמפרטורה נורמלית.	מארז הסוללה הנייד חם מדי או קר מדי.	מחוון מצב DC הוא ירוק מלא.
אפשרו לסוללה בעלת קיבולת הגבוהה להתקרר או להתחמם. הטעינה תתחיל כאשר מארז הסוללה יחזור לטמפרטורה נורמלית.	סוללה בקיבולת גבוהה חמה מדי או קרה מדי.	מחוון מצב DC הוא אדום מלא.
מחוון מצב DC מהבהב באדום.	רמת הטעינה של מארזי הסוללות נמוכה.	מחוון מצב DC הוא ירוק מלא.
	סוללה בעלת קיבולת גבוהה סובלת משגיאת תקשורת.	
	המאוורר של בנק המתח חסום או פגום.	

HE

איתור וטיפול בבעיות

מצב AC

בעיה	סיבה	פתרון
מחונן מצב המרכז מהבהב בכתום.	המרכז ייטען לאט כאשר טמפרטורת הרכזת היא 40 – 60 מעלות צלזיוס, המהווה פעולה רגילה.	אין צורך בפעולה.
מחונן מצב המרכז מהבהב באדום.	זרם יתר בפלט מרכז.	אפסו את המרכז על-ידי ניתוק המרכז מספק הכוח והמתנה עד שמחונן מצב המרכז יכבה, ולאחר מכן חברו מחדש את התקע לספק הכוח. אם פעולה זו אינה פותרת את הבעיה, פנו למרכז שירות EGO המקומי שלכם.
	מאוורר המרכז חסום או פגום.	נתקו את המרכז, נערו מעט את המרכז ולאחר מכן חברו מחדש את המרכז לספק הכוח כדי לראות אם המרכז פועל כרגיל. אם הדבר לא עובד, פנו למרכז שירות EGO המקומי שלכם.
	זרם נמוך מדי בקלט AC.	אין צורך בפעולה. המרכז יחדש את הטעינה לאחר שמתח הכניסה AC יהיה יציב. אם מתח הכניסה AC עדיין אינו יציב לאחר ניסיונות רבים, נתקו את המרכז מספק הכוח והמתינו עד שמחונן מצב המרכז יכבה, ולאחר מכן חברו מחדש את התקע לספק הכוח.
מחונן מצב המרכז הוא אדום מלא.	המרכז חם מדי.	נתקו את המרכז מספק הכוח והמתינו עד שהמרכז יתקרר ולאחר מכן חברו מחדש את התקע לספק הכוח. אם פעולה זו אינה פותרת את הבעיה, פנו למרכז שירות EGO המקומי שלכם.
	המרכז קר מדי.	אפשרו למרכז להתחמם. הטעינה תתחדש כאשר המרכז יחזור לטמפרטורה הרגילה.
מחונן מצב המרכז הוא ירוק מלא.	מארז הסוללה חם מדי או קר מדי.	אפשרו למארז הסוללה להגיע להתקרר או להתחמם. הטעינה תתחיל כאשר מארז הסוללה יחזור לטמפרטורה נורמלית.
מחונן מצב המרכז AC נכבה.	חיבור כושל בין המרכז לבנק המתח.	נסו לנתק את מחבר המרכז ולחבר אותו מחדש לבנק המתח.
	בנק מתח פגום.	צרו קשר עם מרכז שירות EGO המקומי שלכם

תחזוקה

⚠ אזהרה: על מנת למנוע פציעות אישיות, נתקו תמיד את המרכז מהשקע ונתקו את מארזי הסוללה מבנק המתח לפני הניקיון או ביצוע כל עבודת תחזוקה.

⚠ אזהרה: לא מומלץ להשתמש באוויר דחוס יבש כשיטת ניקיון עבור בנק המתח. אם ניקיון עם אוויר דחוס היא שיטת הניקיון היחידה, ענדו תמיד משקפי מגן או משקפי בטיחות עם הגנה צדדית בעת ניקיון בנק המתח. אם ההפעלה היא באזור מאובק, חבשו גם מסכת אבק.

תחזוקה כללית

הימנע משימוש במסמים כאשר אתה מנקה את חלקי הפלסטיק. רוב חלקי הפלסטיק עלולים להינזק מסוגים שונים של מסמים מסחריים ועל ידי השימוש בהם.

השתמשו במטליות נקיות על מנת להסיר לכלוך, אבק, שמן, חומר סיכה וכו'.

⚠ אזהרה: לעולם אל תיתנו לנוזלי בלימה, בנזין, מוצרים מבוססי בנזין, שמנים וכו', לבוא במגע עם חלקי פלסטיק. חומרים כימיים עלולים להזיק, להחליש או להרוס את הפלסטיק והדבר עלול לגרום לפגיעה אישית חמורה.

⚠ אזהרה: במקרה של עבודות שירות, השתמשו רק בחלקי חילוף זהים של EGO. שימוש בחלקי חילוף אחרים עלול לגרום לסכנה או נזק למוצר. על מנת להבטיח בטיחות ואמינות, יש לבצע את כל התיקונים וההחלפות בעזרת טכנאי שירות מוסמך במרכז שירות של EGO. כאשר איננה בשימוש, אחסנו את המכונה בתוך מבנה.

הגנה על הסביבה

אל תזרקו מכשירים חשמליים כחלק מאשפה ביתית, השתמשו בהתקני איסוף נפרדים.

צרו קשר עם משרדים הממשלה המקומיים עבור מידע על מערכות האיסוף הזמינות.

אם ציוד חשמלי נזרק ביחד עם אשפה ביתית או במזבלה, חומרים מסוכנים עלולים לנזול אל האדמה ולהפוך לחלק משרשרת המזון, דבר העלול לגרום לנזק לבריאות ולרווחה שלכם.



חורי תלייה על הקיר להרכבה של שני בנקי מתח (איור F)

- נתקו את שני בנקי המתח מהמרכז והסירו את מארזי הסוללות.
- חברו שני סוגרים לשני הצדדים של בנק המתח העליון/ התחתון באמצעות ארבעה ברגים ודסקיות M8 x 50 (כלולים), באמצעות המפתח המשושה המסופק.
- הצמידו בנק מתח לקיר ברצפה, הניחו עליו בנק מתח נוסף על ידי יישור ארבע הבליטות בבנק המתח העליון עם השקעים בבנק המתח התחתון.
- באמצעות מפתח משושה, אבטחו את בנק המתח העליון לבנק המתח התחתון באמצעות שני ברגים ודסקיות M8 x 95 (כלולים).
- סמנו את מיקומם של שמונת החורים להרכבה על הקיר במיקום הרצוי על הקיר.
- השתמשו בשמונה ברגים וסט דסקיות M8 x 25 (כלולים) כדי להרכיב בבטחה את שני בנקי המתח על הקיר.

הודעה: משטח ההרכבה צריך להיות בעובי של לפחות 19 מ"מ כדי להחזיק בבטחה את בנק המתח.













סרגל נגד גנבה על בנק המתח (איור G)

כדי למנוע הסרה לא מורשית של מארזי סוללות, משכו את לשונית סרגל המערכת נגד גנבה כלפי חוץ ואבטחו אותה באמצעות מנעול (לא כלול). טווח קוטר האזיקים הוא 7 - 8 מ"מ.

טכנולוגיית תקשורת

בנק המתח EGO PGX™ שלך ניתן להפעלת Bluetooth®, למידע או עבור המגוון המלא של המוצרים והשירותים המחוברים שלנו, כולל הוראות חיבור, אנא סרקו את קוד ה-QR למטה או בקרו בכתובת www.egopowerplus.eu/connect



בנק מתח				סוללה בקיבולת גבוהה	סוללה ניידת
מצב בנק מתח	מחווני מצב DC	מחווני מצב מפרץ סוללה בקיבולת גבוהה	מחווני מצב מפרץ סוללה ניידת		
סוללה בקיבולת גבוהה מקבלת פחות מדי מתח.	 אור אדום מהבהב	 אור ירוק יציב	כבוי	 או  אור אדום מהבהב	כבוי
סוללה בקיבולת גבוהה חמה מדי או קרה מדי.	 אור אדום רציף	 אור אדום רציף	כבוי	 אור אדום רציף	כבוי
בנק המתח פועל כרגיל. טעינת מארז סוללות נייד פגום.	 אור ירוק יציב	 אור ירוק יציב	אור אדום מהבהב	 אור ירוק יציב	כבוי
בנק המתח פועל כרגיל. טעינה של מארז סוללה נייד חם או קר.	 אור ירוק יציב	 אור ירוק יציב	אדום מלא מעל מארז הסוללות הנייד הנטען.	 אור ירוק יציב	כבוי

4. סמנו את מיקומם של ארבעת החורים להרכבה על הקיר במיקום הרצוי על הקיר.

5. השתמשו בארבעה ברגים וסט דסקיות 25 x M8 (כלולים) כדי להרכיב בבטחה את בנק המתח על הקיר.













הודעה: משטח ההרכבה צריך להיות בעובי של לפחות 19 מ"מ כדי להחזיק בבטחה את בנק המתח.

הרכבת בנק המתח (איור E)

חורים להרכבה על הקיר עבור בנק מתח יחיד

1. נתקו את בנק המתח מהמרכז והסירו את מארזי הסוללות.
2. הצמידו את בנק המתח לקיר על הרצפה.
3. חברו שני סוגרים (כלולים) לשני הצדדים של בנק המתח באמצעות ארבעה ברגים ודסקיות 50 x M8 (כלולים), באמצעות המפתח המשושה המסופק.

מחוני בנק המתח, הסוללה בעלת קיבולת גבוהה ומארז הסוללות נייד - מצב DC

בנק מתח				סוללה בקיבולת גבוהה	סוללה ניידת
מצב בנק מתח	מחונן DC	מחונן מפרץ סוללה בקיבולת גבוהה	מחוני סוללה ניידת		
מצב המתנה (סוללה בעלת קיבולת גבוהה בלבד בבנק המתח)	 אור ירוק יציב	 אור ירוק יציב	ללא	 אור ירוק יציב	ללא
טעינה רגילה	 אור ירוק יציב	 אור ירוק יציב	 אור ירוק מהבהב	 אור ירוק יציב	<p>1. עבור מארזי סוללות EGO ללא סימט "T": ירוק מהבהב, אדום וכתום לסירוגין</p> <p>2. עבור מארזי סוללות EGO עם סימט "T": נורית ה-LED האחרונה מהבהבת בירוק, נורות ה-LED הקודמות בזהירות בירוק מוצק.</p> <p>עבור מארז סוללה EGO BA2240T, ללא מחונן מיוחד.</p>
טעון לגמרי	 אור ירוק יציב	 אור ירוק יציב	 אור ירוק יציב	 אור ירוק יציב	כבוי
סוללה בקיבולת גבוהה פגומה	 אור אדום מהבהב	 אור אדום מהבהב	כבוי	כבוי	כבוי

טעינת מארזי סוללה ניידים - מצב DC

1. נתקן את המרכז משקע החשמל או הוציאו את כבל הטעינה מבנק המתח.
2. התקינו את הסוללה בעלת הקיבולת הגבוהה ואת מארז הסוללות הנייד, עיינו בסעיף "טעינת מארזי סוללות - מצב AC".
3. לחצו על לחצן ההפעלה (למשך 3 שניות לכל היותר) ומחווני מצב CD של בנק המתח ומחווני מצב מפרץ הסוללה בקיבולת גבוהה יזהרו בירוק, ויציינו שבנק המתח פועל כראוי. המרכז יתקשר עם מארז הסוללה הנייד על מנת להעריך את המצב של מארז הסוללה. כאשר מארז הסוללות עומד בתנאי הטעינה, סוללה בעלת קיבולת גבוהה תתחיל להטעין את מארז הסוללות הנייד ומחווני מצב ה-DC ומחווני מצב מפרץ הסוללה בעלת הקיבולת הגבוהה יזהרו בירוק מלא ומחווני מצב מפרץ הסוללה הנייד (מעל מארז הסוללות שהוכנס) יבהבה בירוק.
4. כאשר שני מארזי סוללות ניידות מחוברים לבנק המתח, הם נטענים בו-זמנית. כאשר שני מארזי הסוללות הניידות טעונים במלואם, מחווני מצב מפרץ הסוללה הניידת יזהרו בירוק מלא. מחווני המתח על גבי מארזי הסוללה יבהבה.
5. כדי להפסיק את מצב טעינת DC, לחצו שוב על לחצן ההפעלה (לא יותר מ-3 שניות).
6. מחווני מצב DC יבהבה באופן אוטומטי לאחר ארבע שעות של חוסר פעילות כאשר מארז הסוללות הניידות שהוכנס טעון במלואו.
7. מחווני מצב DC יבהבה באופן אוטומטי לאחר ארבע שעות כאשר הסוללה בעלת הקיבולת הגבוהה מתחממת יתר על המידה.

טעינה של מארז סוללה חם או קר

אם מארז הסוללות בבנק המתח לטעינה נמצא מחוץ לטווח הטמפרטורה הרגיל, מחווני מצב מפרץ הסוללה המתאים יזהרו באדום מלא ומד הדלק במארז הסוללות יבהבה. כאשר מארז הסוללה מתקרר או מתחמם לטווח טמפרטורה נורמלית, המרכז יתחיל את טעינתו באופן אוטומטי ושושנת מחווני ה-LED ידלקו ברצף רגיל.

שגיאת מארז סוללה או בנק מתח

אם מזוהה שגיאת מארז הסוללות, מחווני מצב מפרץ הסוללה המתאים יבהבה באדום ומד הדלק במארז הסוללות יבהבה.

1. נסו להסיר ולהכניס מחדש את מארז הסוללה אל תוך בנק המתח. אם מחווני מצב מפרץ הסוללה עדיין מהבהב באדום, נסו להטעין מארז סוללות אחר שידוע כי הוא תקין.
2. אם ניתן להטעין את מארז הסוללות החלופי החדש כרגיל, מארז הסוללות המקורי פגום.
3. אם מחווני מצב מפרץ הסוללה עדיין מהבהב באדום לאחר ניסיון להטעין מארז סוללות פונקציונלי, אפסו את המרכז על-ידי ניתוק המרכז מספק הכוח והמתנה עד שמחווני מצב המרכז יבהבה. לאחר מכן חברו מחדש את התקע לאספקת החשמל.
4. אם מחווני המצב של מפרץ הסוללה עדיין מהבהב באדום לאחר שלב 3, ייתכן שבנק המתח פגום.

מחונני המרכז, בנק המתח ומארזי הסוללה - מצב AC

מארז סוללה	בנק מתח		מרכז	
	מחונן מצב מפרץ (סוללה) (ות)	מחונן מצב AC	מחונן מצב מרכז	מצב מרכז
מד דלק על גבי מארז הסוללה	כבוי	● אור ירוק יציב	▬ אור ירוק יציב	מצב המתנה (אין סוללה לטעינה)
<p>1. עבור מארזי סוללות EGO ניידים ללא סיומת "T": ירוק מהבהב, אדום וכתום לסירוגין.</p> <p>2. עבור מארזי סוללות EGO ניידים עם סיומת "T": נורת ה-LED האחרונה מהבהבת בירוק, נורות ה-LED הקודמות בוהקות בירוק מוצק. לחלופין, מד דלק יזרח בירוק מלא בשלב האחרון של תהליך הטעינה, והסוללה תבצע רענון למחונן ה-LED כל 2-1 דקות כדי לעדכן את מד הדלק בזמן אמת.</p> <p>עבור מארז סוללה EGO BA2240T, ללא מחונן מיוחד.</p> <p>3. עבור סוללה בעלת קיבולת גבוהה (HC2240T) נורת ה-LED האחרונה מהבהבת בירוק, נורות ה-LED הקודמות בוהקות בירוק מוצק.</p>	<p>ירוק מהבהב מעל מארזי הסוללות הנטענים</p>	● אור ירוק יציב	▬ אור ירוק מהבהב	טעינה רגילה
	<p>ירוק מהבהב מעל מארזי הסוללות הנטענים</p>	● אור ירוק יציב	▬ אור כתום מהבהב	טעינה אטית כאשר טמפרטורת המרכז היא 60°C – 40
כבוי	<p>ירוק מלא מעל מארז(י) הסוללות הטעונים במלואם</p>	● אור ירוק יציב	▬ אור ירוק יציב	טעון לגמרי
כבוי	כבוי	כבוי	▬ אור אדום רציף	המרכז חם מדי או קר מדי
כבוי	כבוי	כבוי	▬ אור אדום מהבהב	שגיאת מרכז
כבוי	<p>אדום מלא מעל מארז הסוללות הנטען</p>	● אור ירוק יציב	▬ אור ירוק יציב	מרכז פועל כרגיל. טעינה של מארז סוללה חם או קר.

HE

אלו הם בעלי אותה רמת מתח כמו למארז הסוללות עם רמת המתח הגבוהה ביותר, כל שלושת מארזי הסוללות נטענים בו-זמנית. עיינו באיור שלהלן.

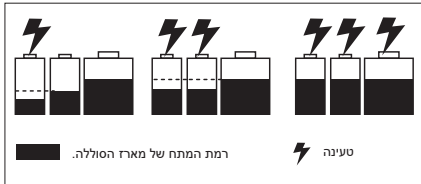

- כאשר מארזי הסוללות טעונים במלואם, מחוון מצב המרכז ומחווני המצב של מפרץ הסוללה יזהרו בירוק מלא. מחוון המתח על גבי מארזי הסוללה יכבה. מומלץ לנתק את המרכז מאספקת החשמל, אם לא מתכוונים להשתמש בו במשך תקופה ארוכה של זמן.

הערה:

- זמן פעילות נמוך במיוחד לאחר טעינה מלאה של מארז הסוללה פירושו שמארז הסוללה נמצא בסוף חייו ויש להחליף אותו.
- המרכז ובנק המתח עשויים להתחמם במהלך הטעינה. זהו חלק מהפעולה הרגילה. בצעו טעינה באזור מאוורר היטב.

מארז הסוללות מטה אל מפרץ הסוללה (איור D1). שתי ידיות שחרור הסוללה תקפוצנה למעלה והחוצה, במקביל ניתן לראות את הסימנים האדומים על ידיות שחרור הסוללה, המעידים על כך שמארז הסוללות מחובר היטב (איור D2).

כדי להסיר את מארז הסוללות, דחפו את ידיות שחרור הסוללה פנימה ולאחר מכן משכו את מארז הסוללות החוצה (איור D3).

- בנק המתח יתקשר עם מארז הסוללה על מנת להעריך את המצב של מארז הסוללה. כאשר מארז הסוללות עומד בתנאי הטעינה, בנק המתח יתחיל להטעין את מארז הסוללות ומחוון מצב המרכז ומחוון מצב תא הסוללה (מעל מארז הסוללות שהוכנס) יבהבו בירוק.
- הכניסו מארזי סוללות נוספים.
- בעת חיבור בנקים נוספים של מתח למרכז, המרכז יספק חשמל לבנק המתח לפי סדר הקרבה – בנק המתח הקרוב ביותר למרכז מופעל ראשון. מצב מפרץ הסוללה הירוק המבהב עוזר לזהות איזה מארז סוללות נטען כעת.

רצף הטעינה של מארזי הסוללות באותו בנק מתח

- אם שני מארזי סוללות מחוברים לבנק המתח בו-זמנית, מארז הסוללות עם רמת המתח הנמוכה יותר נטען ראשון, ברגע שלמארז הסוללות עם רמת המתח הנמוכה יותר יש את אותה רמת מתח כמו לאחר, שני מארזי הסוללה נטענים בו-זמנית.
- אם שלושה מארזי סוללות מחוברים לבנק המתח בו-זמנית, מארז הסוללות עם רמת המתח הנמוכה יותר נטען ראשון, ברגע שלמארז הסוללות עם רמת המתח הנמוכה יותר יש את אותה רמת מתח כמו למארז הסוללה עם רמת המתח הבינונית, שני מארזי הסוללה הללו נטענים בו-זמנית. ברגע ששני מארזי סוללות

- 16. בורג וסט דסקיות 25 x M8 (4)
- 17. בורג וסט דסקיות 50 x M8 (4)
- 18. בורג וסט דסקיות 95 x M8 (2)
- 19. מפתח משושה של 5 מ"מ

70°C – 20-	טמפרטורת אחסון מומלצת
17.6 ק"ג	משקל

הפעלה

במצב AC, בנק המתח EGO PGX™ M1600W עם מרכז PGX1600E-H על מנת להטעין מארזי סוללות ניידים ובקיבולת גבוהה של EGO.

במצב DC, סוללה בעלת קיבולת גבוהה EGO (HC2240T) יכולה להטעין מארזי סוללות EGO ניידים באמצעות בנק המתח EGO PGX™.

טעינת מארזי סוללות - מצב AC

הערה: מארזי סוללות ליתיום-יון נשלחים כאשר הם טעונים חלקית. לפני השימוש בהם בפעם הראשונה, הטעינו לגמרי את מארזי הסוללה.

⚠ אזהרה: במהלך הטעינה, בנק המתח עם מארזי הסוללה המחבורים חייב להיות ממוקם באזור מאוורר היטב.

התמונות הבאות באיור C1 מראות כיצד להטעין את מארזי הסוללה דרך בנק המתח:

1. דחפו את צווארון מחבר המרכז אל תחנת העגינה משני הצדדים עד שתשמעו קליק כפי שמוצג באיור C1 (שלב 1).

הערה: על מנת לנתק את המרכז מבנק המתח כפי שמוצג באיור C2.

2. חברו את בנק המתח לבנק המתח הבא באותו אופן באמצעות הכבל המסופק (ACE0700) או ACE1500 (נמכר בנפרד) ליציאה השנייה בצד הנגדי של בנק המתח. באפשרותכם להמשיך לחבר בנקים נוספים של מתח (לא יותר מ- 30 למרכז יחיד) במידת הצורך (שלב 2).

3. חברו את המרכז לספק הכוח (שלב 3). מחוון מצב המרכז ומחווני מצב בנק המתח יזהירו בירוק, כדי לציין שהמרכז ובנק המתח פועלים כראוי ויכולים להטעין את מארזי הסוללות.

4. ישרו את הצלעות המוגבהות של מארז סוללות עם חריצי ההרכבה באחד ממפריצי הסוללה של בנק המתח. החליקו את מארז הסוללות מטה אל מפרץ הסוללה (שלב 4). לחצן שחרור הסוללה יקפוצ כדי לציין שמארז הסוללות מחובר היטב.

הערה: עבור הסוללה בעלת הקיבולת הגבוהה, וודאו שהחץ במארז הסוללות מיושר עם המגע האלקטרוני במפרץ הסוללה בעל הקיבולת הגבוהה. החליקו את

מצב DC:

56V	מתח יציאה
W 700 x 2	מתח פלט
BA4200T x 2 דקות עבור 45 (7.5 Ah)	זמן טעינה
5° עד 40°C	טמפרטורת טעינה מומלצת
70°C – 20°-	טמפרטורת אחסון מומלצת

אביזרים מומלצים

⚠ אזהרה: השתמשו רק בחלקי חילוף זהים המפורטים להלן. שימוש של חלקים אשר לא מתאימים למפרטים של הציוד המקורי עלולים להוביל לביצועים לא מתאימים ולפגוע בבטיחות הציוד.

מספר דגם	שם חלק
ACE0700	PGX™ כבל טעינה של 70 ס"מ
ACE1500	PGX™ כבל טעינה של 150 ס"מ

תיאור

הכירו את בנק המתח שלכם (איור A)

1. מפרץ עבור סוללה בקיבולת גבוהה
2. ידית שחרור עבור סוללה בקיבולת גבוהה
3. כפתור שחרור סוללה ניידת
4. כבל טעינה
5. מפרץ עבור סוללה ניידת (x 2)
6. חור הרכבה
7. יציאה (x 2)
8. סרגל נגד גנבה
9. מחוון מצב מפרץ סוללה ניידת
10. לחצן הפעלה (לחצן Bluetooth®)
11. מחוון Bluetooth®
12. מחוון מצב מפרץ סוללה בקיבולת גבוהה
13. מחוון מצב DC
14. מחוון מצב AC
15. סוגר (2)

על מנת למנוע אם בנק המתח נמצא בתנאי עבודה נאותים.

- אין לפרק את בנק המתח. קחו אותו אל טכנאי שירות מוסמך אם יש צורך בעבודות שירות או תיקונים. הרכבה לא נכונה מחדש עלולה לגרום לשוק חשמלי או לשרפה.
 - סיכון לשוק חשמלי. נא לא לגעת בחלקים הלא מבודדים של מחבר התקע או המסוף הלא מבודד של הסוללה.
 - על מנת להפחית את הסיכון לפציעה, יש לפקח מקרוב בעת השימוש במכשיר ליד ילדים.
 - על מנת להפחית את הסיכון לשוק חשמלי, נא לא להטביל את בנק המתח במים או בכל נוזל אחר. נא לא להיחזק או לאחסן את המכשיר היכן שהוא עלול ליפול או להימשך אל אמבט או כיר.
 - במהלך הטעינה, בנק המתח עם מארזי הסוללה המחוברים חייב להיות ממוקם באזור מאוורר היטב.
 - יש לשמור על הוראות אלו. יש לעיין בהוראות לעתים תכופות ולעקוב אחריהן כדי שתוכלו להדריך אחרים העשויים להשתמש במכשיר. אם אתם מלווים את המכשיר למישהו אחר, תנו לו גם את ההוראות הללו על מנת למנוע שימוש לא נכון של המכשיר או פציעות אפשריות.
 - יש לשמור על הוראות אלו. מדרוך זה מכיל הוראות בטיחות והפעלה חשובות עבור דגם PGX1400PB שיש לפעול לפיהן במהלך ההתקנה והתחזוקה.
 - לפני השימוש בבנק המתח, קראו את כל ההוראות ואת סימני הזהירות במדריך זה ועל גבי המרכז, מארז הסוללה והמוצר עבורו אתם משתמשים בסוללות על מנת למנוע שימוש לא נכון של מוצרים ופציעות או נזקים אפשריים.
- ⚠ זהירות:** על מנת להפחית את הסיכון לפציעה, הטעינו רק סוללות ליתיום-יון הניתנות לטעינה מחדש. סוגים אחרים של סוללות עלולים להתפוצץ, כאשר גם גורמים לפציעה אישית או לנזק.

מפרטים

מצב AC

מתח קלט / פלט	56V
מרכז תואם	PGX1600E-H
זמן טעינה	כ-170 דקות עבור HC2240T (40.0 Ah) + BA4200T x 2 (7.5 Ah)
טמפרטורת טעינה מומלצת	5 - 40°C

במצב AC בנק מתח זה יכול לעבוד עם EGO מרכז PGX1600E-H על מנת להטעין את מארזי הסוללות המפורטים באיור B1.

במצב DC, באמצעות סוללה בעלת קיבולת גבוהה EGO HC2240T בנק מתח זה יכול להטעין את מארזי ה של EGO סוללות המפורטים באיור B2.

- כאשר מארז הסוללה איננו בשימוש, שימרו עליו במרחק מסוים מעצמים אחרים העשויים ממתכת, כגון מהדקי נייר, מטבעות, מפתחות, מסמרים, ברגים או עצמים קטנים ממתכת העלולים לבצע חיבור של מסוף אחד למשנהו. ביצוע קצר בין מסופי הסוללה עלול לגרום לכוויות או שריפה.
- בתנאי שימוש לא נאותים, נודל עלול להיפלט מן הסוללה; הימנעו ממגע עמו. אם ישנו מגע מקרי, שטוף את האזור במים. אם מתרחש מגע עם היניינים, פנו לעזרה רפואית. נודל הנפלט מן הסוללה עלול לגרום לפריחה או כוויות.
- אין להשתמש במארז סוללה או במכשירים חשמליים ניזוקים או אשר שוננו. סוללות ניזוקות או אשר שוננו עלולות להתנהג בצורה לא צפויה אשר עלולה להסתיים בשרפה, פיצוץ או סיכון לפציעה אישית.
- אין לחשוף את מארז הסוללה או את המכשיר לאש או לטמפרטורות גבוהות. חשיפה אל אש או לטמפרטורות הגבוהות מ-130°C עלולה לגרום לפיצוץ.
- יש לבצע את כל הוראות ההטענה ואין להטעין את מארז הסוללה או את הכלי החשמלי מחוץ לטווחי הטמפרטורה המצוינים בהוראות אלו. הטענה לא נכונה או מחוץ לטווחי הטמפרטורה המצוינים עלולים לגרום לנזק ולהעלות את הסיכון לשרפה.
- לעולם אל תבצעו עבודות שירות למארזי סוללה ניזוקים. תיקון של מארזי סוללה צריך להתבצע רק על ידי היצרן או ספקי שירות מוסמכים.
- אין לשנות או לנסות לתקן את הציוד או את מארז הסוללה (אם קיים) למעט כפי שמתואר בהוראות השימוש והטיפול.
- אין להשתמש בבנק המתח מחוץ לבית או לחשוף אותו לתנאים רטובים או לחים. מים הנכנסים אל בנק המתח יגבירו את הסכנה לשוק חשמלי.
- אין לטפל בבנק המתח בידיים רטובות.
- השימוש בחיבור אשר לא מומלץ או לא נמכר על ידי יצרן בנק המתח יגביר את הסיכון לאש, שוק חשמלי או פציעות של אנשים.
- לעולם אל תיתנו לבנדין, מוצרים מבוססי בנדין, שמנים וכו', לבוא במגע עם חלקי פלסטיק, חומרים אלו מכילים כימיקלים אשר עלולים להזיק, להחליש או להרוס את הפלסטיק.
- אל תפעילו את בנק המתח אם הוא קיבל מכה חזקה, אם הוא הופל או נגרם לו כל נזק אחר. קחו אותו אל טכנאי שירות מוסמך לבדיקה חשמלית

קראו את כל ההוראות!

קראו את מדריך ההוראות

⚠ הודעה: הוראות אלה תהיינה זמינות גם בפורמט חלופי, כגון באתר אינטרנט.

⚠ אזהרה: כדי להבטיח בטיחות ואמינות, יש לבצע את כל התיקונים וההחלפות בעזרת טכנאי שירות מוסמך.

סמלי בטיחות

מטרתם של סמלי הבטיחות היא למשוך את תשומת לבך לסכנות אפשריות. סמלי הבטיחות וההסברים שלהם דורשים את תשומת הלב וההבנה המלאות שלך. סימני הבטיחות בעצמם לא ימנעו כל סכנה. ההוראות והאזהרות אותן הם מספקים לא תחלפנה נקיטת אמצעי מניעה מתאימים בעת תאונה.

⚠ אזהרה: וודאו שאתם קוראים ומבינים את כל ההוראות הבטיחות המופיעות במדריך זה למשתמש, כולל את כל סימני התרעות הבטיחות כגון "סכנה", "אזהרה", ו"זהירות" לפני השימוש במוצר זה. אי מילוי אחר כל ההוראות המופיעות למטה יכול לגרום להלם חשמלי, שרפה ו/או פציעות אישיות חמורות.

הוראות בטיחות

עמוד זה מצוין ומתאר את סימני הבטיחות העשויים להופיע על גבי המוצר. קראו, הבינו ועקבו אחר ההוראות המופיעות על המכשיר לפני כל ניסיון להרכיב ולהשתמש בו.

	התראת בטיחות	אמצעים הקשורים לבטיחותכם
	קראו את מדריך ההוראות	על מנת להפחית את הסיכון לפציעות, על המשתמש לקרוא את המדריך למשתמש.
	שימוש בפנים הבית	יש להשתמש במכשיר זה בפנים הבית בלבד
	CE	מוצר זה תואם לתקנות ה-EC הרלוונטיות.

מוצר זה תואם לחוקים הרלוונטיים בבריטניה.	UKCA	UK CA
מול Bluetooth®	Bluetooth®	
מוגן מפני טיפות מים נופלות אנכית כאשר המתחם מוטה עד 15°	ינפם הנגה תמר סימי לש הסינכ	IPX2
אין לזרוק מוצרים חשמליים עם האשפה הביתית. יש להביא את המכשיר למרכז מחזור מוסמך.	WEEE	
סוג זרם	זרם חלופי	
סוג או מאפיין מתח	זרם ישיר	
וולט	וולט	V
זרם	אמפרים	A
מתח	וואט	W
זמן	דקות	Min
קיבולת סוללה	אמפר-שעות	Ah
משקל	קילוגרם	kg
טמפרטורה	צלזיוס	°C

הוראות בטיחות כלליות

⚠ אזהרה: קראו והבינו את כל ההוראות. אי מילוי אחר כל ההוראות המופיעות למטה יכול לגרום להלם חשמלי, שרפה ו/או פציעות אישיות חמורות.

המונח "מכשיר" בכל האזהרות המפורטות להלן מתייחס למכשירים עם כבלים או מכשירים המופעלים באמצעות סוללה (אלחוטיים).

שימרו את כל האזהרות וההוראות לעיון עתידי.

⚠ אזהרה: כדי להבטיח בטיחות ואמינות, יש לבצע את כל התיקונים וההחלפות בעזרת טכנאי שירות מוסמך.

- יש לנתק את מארז הסוללה מהמערפל לפני ביצוע כל התאמה, שינוי אביזרים, או אחסון של המכשיר החשמלי. אמצעי בטיחות אלו מפחיתים את הסיכון של הפעלת המכשיר בטעות.

- יש להטעין רק עם המרכז המצוין על ידי היצרן. מרכז המתאים למארז סוללה אחד עלול ליצור סכנת אש עבור מארז סוללה אחר.

- יש להשתמש במכשירים חשמליים אך ורק עם מארזי הסוללה המיועדים להם. השימוש במארזי סוללה אחרים עלול ליצור סיכון לפציעות ושרפות.

EGO™ PRO X

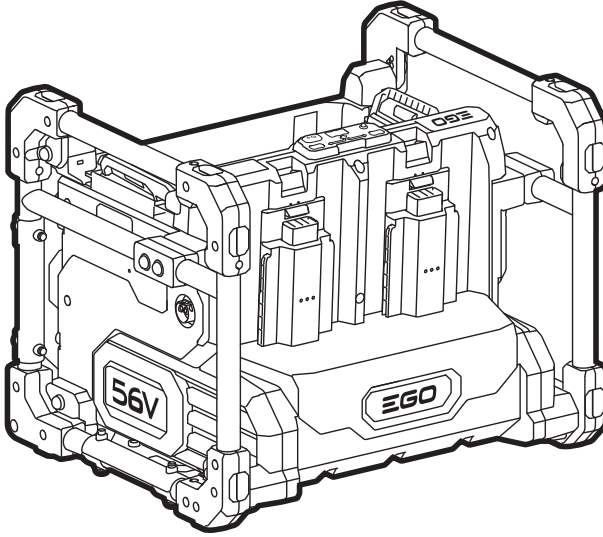

PGX1400PB

56 VOLT PGX™ POWER BANK

56 VOLT PGX™ בנק מתח HE

PGX™ بنك الطاقة 56 فولت AR

